

SHARP®

ドラム式電気洗濯乾燥機

家庭用

取扱説明書

形名

イー エス ゼット ピー

ES-ZP1



(ドア左開き)
ES-ZP1-NL

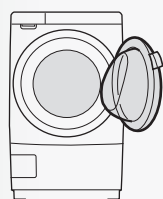

(ドア右開き)
ES-ZP1-NR

お買いあげいただき、まことにありがとうございました。
この取扱説明書をよくお読みのうえ、正しくお使いください。
ご使用前に「安全上のご注意」を必ずお読みください。
この取扱説明書は、保証書・ご使用ガイド・据付説明書とともに、いつでも見ることができる所に必ず保存してください。



プラズマクラスターロゴおよび
プラズマクラスター、Plasmacluster は、
シャープ株式会社の登録商標です。

みんなで家電リサイクル、つくろう循環型社会

もくじ

ページ

準備と確認

おすすめ機能	2
よくあるご質問	3
安全上のご注意	4
各部のなまえ(付属品)	6
ご使用前に	7
操作パネルの見かた	8
「ココロエンジン」の音声機能	10
●音量設定について	11
コースの紹介	12
●エコ運転	13
洗濯・乾燥の流れ	14
洗濯物を準備する	16
洗剤類の使いかた	19
(洗剤類の使用量/のりづけのしかたなど)	

使いかた

洗濯する/洗濯～乾燥する	24
●運転内容の途中変更・確認のしかた	26
乾燥する	27
「脱水だけ」など個別に設定する	28
自分だけのコースを作る	29
おしゃれ着などを洗う	30
毛布やカーペットカバーなど大物に	32
泥や黄ばみなど落ちにくい汚れに	34
(極め洗いコース/サッと予洗いコース)	
プラズマクラスターで衣類を消臭・除菌	36
(消臭コース)	
ドラムなどを清潔に	38
(槽クリーンコース)	
ふる水を使う	39
予約運転する	42

必要なとき

設定を変更する	43
(脱水時の振動を抑える/チャイルドロック/ すべての設定を初期化するなど)	
ドラムの汚れやにおいが気になったら	46
(槽洗浄コース)	
お手入れする	48
(本体・フィルター類/ふる水ポンプなど)	
保証とアフターサービス	53
お客様ご相談窓口のご案内	54
こんなときは?	55
コースの詳細	62
エラー表示・お知らせ表示	65
仕様	67
別売品	

裏表紙

おすすめ機能

ホームクリーニングコース

30,31 ページ

デリケートなおしゃれ着を、傷みや縮みを抑えながらシャワーで汚れをしっかりと落とし、きれいに洗います。



極め洗いコース

34 ページ

衣類を温めて洗剤効果を高めながら、落ちにくい泥汚れや襟元の脂汚れ、黄ばみ汚れなどをマイクロ高圧洗浄でしっかり落とします。



- 1 極め洗い
- 2 サッと予洗い

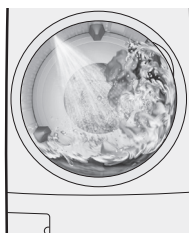

サッと予洗いコース

35 ページ

まとめてお洗濯する前に、泥や食べこぼしなどのひどい汚れがついた衣類だけを約5分間でサッと洗い流す予洗いコースです。

手洗いの手間を減らします。



- 1 極め洗い
- 2 サッと予洗い

ぽかぽか・おひさま乾燥

除湿式のヒートポンプ乾燥に熱を加えることにより、おひさまで干したときのようなふんわり感と、あたたか温度で仕上げます。



●乾燥運転中はドラム内ライトが点灯します。(15 ページ)

時短コース

お急ぎで洗濯・乾燥をしたいときに。洗濯量2kg(3人家族の1日分)なら、洗濯は最短10分*¹、洗濯～乾燥は最短55分*¹で仕上げます。

消臭コース^{on}

36,37 ページ

水洗いせずに、プラズマクラスターイオンと送風で衣類やブーツなどを消臭*²・除菌*^{3,4}。

槽クリーンコース^{on}

38 ページ

プラズマクラスターイオンでドラム内のカビ菌を抑えて*⁵ いつも清潔に。

「ココロエンジン」の音声お知らせ機能

10,11 ページ

「ココロエンジン」からの音声とメロディーで操作をお手伝いしたり、使いこなしのアドバイスをお知らせします。

音量の設定は
11 ページ

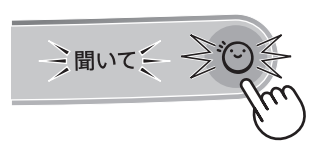

おはよう♪
お洗濯のヒント♪
.....

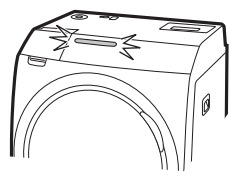

ココロエンジンは、シャープ株式会社の登録商標です。

- ※1 センサーで状況を見分けて運転時間を短縮します。数値は化繊比率70%以上のとき。衣類の量、素材(綿・化繊)、厚さ、織りかた、組み合わせにより、運転時間が前後します。
- ※2 ●試験機関：(一財)ポークン品質評価機構
●消臭方法：プラスマクラスターによる
●対象部分：ドラム内の衣類
●試験結果：5分(静止)運転後、臭気除去率90%以上
30分(静止)運転後、臭気除去率99%以上
(報告書データに基づき当社にて除去率に換算)
●イオン濃度：約600,000個/cm³(ドラム中央部にて測定)
- ※3 ●試験機関：(一財)日本食品分析センター
●除菌方法：プラスマクラスターによる
●対象部分：ドラム内の衣類
●試験結果：10分後で菌発育99%以上抑制
●イオン濃度：約600,000個/cm³(ドラム中央部にて測定)
- ※4 ●試験機関：(一財)日本食品分析センター
●除菌方法：プラスマクラスターによる
●対象部分：ドラム内のブーツ
●試験結果：30分後で菌発育99%以上抑制
●イオン濃度：約600,000個/cm³(ドラム中央部にて測定)
- ※5 ●試験機関：(一財)日本食品分析センター
●カビ抑制方法：プラスマクラスターによる
●対象部分：ドラムおよびヒートポンプユニット
●試験結果：カビ菌発育の抑制を確認
●イオン濃度：約600,000個/cm³(ドラム中央部にて測定)
：約25,000個/cm³(ヒートポンプユニットにて測定)

よくあるご質問



洗濯機のよくあるご質問をホームページと自動音声ガイダンスでもご案内しています。ご活用ください。

- シャープ洗濯機サポートページ
<http://www.sharp.co.jp/support/washer/index.html>
- 自動音声ガイダンス **裏表紙** ☎ **0120 - 001 - 252**

- 運転中にドアを開けたい
- ドアが開かない (ドアロック)

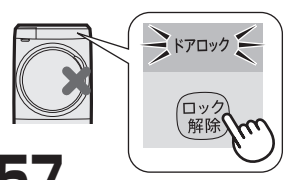

57 ページ

- 子供がドラムの中に入らないように、運転中も運転をしないときもドアをロックしたい (チャイルドロック)



44 ページ

- 乾燥が弱い
- 衣類の仕上がりが悪い



タオルがゴワゴワになる

55,56 ページ

- ドラムを動かすと水の音がする
- 音や振動が気になる



シャワ シャワ... ガタガタ ガタガタ...

59 ページ

- 洗剤の使用量は?



20,21 ページ

- 洗剤ケースに水が残る

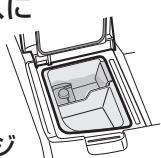

57 ページ

- 「E○○」や「U○○」を表示する

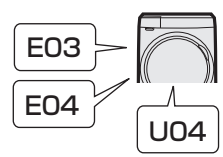

65~67 ページ

安全上のご注意

人への危害、財産への損害を防ぐため、お守りいただくことを説明しています。

■誤った使いかたで生じる内容を次のように区分して、説明しています。

 警告 「死亡または重傷を負うおそれがある」内容。	 注意 「軽傷を負う、または財産に損害を受けるおそれがある」内容。
---	---



警告

火災や感電、けがを防ぐために

電源や電源プラグ・コードは



- 傷んだものは使わない
- 束ねない、無理に曲げない
- 傷付けない、加工しない
- 重いものをのせない、挟み込まない
- 引っ張らない、ねじらない
- コードを持って抜かない
- ぬれた手で抜き差ししない
- コンセントの差し込みが緩いときは使わない(感電・ショート・発火の原因。破損の場合はお買いあげの販売店へ修理のご相談を)



- 交流100V、定格15A以上のコンセントを単独で使う(電源や定格が異なったり、他の器具と併用すると分岐コンセント部が異常発熱して発火の原因)
- 電源プラグの刃および、刃の取付面にほこりが付着している場合はよく拭く(火災の原因)

本体・ドラム(洗濯・脱水槽)は



- 子供をドラムに入らせない
- 操作に不慣れな方だけでは使わせない(ドラム内に閉じ込められて窒息したり、やけど、感電、けが、おぼれるおそれがあります)
- ドア取付金具(6ページ)の近くに手を置いたまま、ドアを開閉しない(ドアと本体の間に手や指を挟んでけがをする原因)
- 改造しない。また修理技術者以外の方は、分解したり修理をしない(火災・感電・けがの原因。点検や修理はお買いあげの販売店にご相談を)



据え付けは



- 浴室など湿気の多い所や風雨にさらされる場所に置かない(感電や漏電による火災の原因)



アース線接続

- アースを確実に取り付ける(故障や漏電のときに感電の原因)アース工事は販売店または、最寄りの電気工事店にご相談を

次のような衣類は(洗濯後でも)絶対に乾燥しない

(油の酸化熱による自然発火や引火の原因)



- 油や溶剤などが付いた衣類
 - 食用油・動植物系油・機械油・灯油・ガソリン・軟膏・ベンジン・シンナー・アルコール・ドライクリーニング油・美容オイル(ボディオイル・エステ系のオイル)など
- 発泡ウレタン(スポンジ類)・ポリプロピレン繊維・樹脂(セルロース系)・手芸用ボンドなどを使ったもの

異常と感じたときは



- 動かなくなったら、事故防止のためすぐに電源プラグを抜いて、お買いあげの販売店に必ず点検・修理を依頼する(感電や漏電・ショートなどによる火災の原因)
- ドアのロックがかからない場合は、ただちに電源プラグをコンセントから抜き、修理を依頼する(けがの原因)

お手入れのさいは



- 本体各部に直接水をかけない(ショート・感電の原因)



プラグを抜く

- 必ず電源プラグをコンセントから抜く(感電やけがの原因)

ふる水ポンプは



- 灯油・ガソリンなど水以外のものを吸わない(爆発・火災の原因)
- 入浴中に使わない(万一の感電防止)

その他



- ガソリン・灯油・ベンジン・シンナー・アルコールなどの引火物や、それらが付着した洗濯物を絶対にドラムに入れたり近付けたりしない(火災・爆発の原因)
- プラスチック部には絶対に火気を近付けない(火災の原因)



- 付属の水準器は子供の手の届かないところに置く(誤って飲み込み窒息する原因)

必ずお守りください



■お守りいただく内容の種類を次の図記号で説明しています。



してはいけないこと。



しなければならないこと。



注意

漏電やけがを防ぎ家財などを守るために

洗濯・脱水・乾燥できないものは



●防水性の衣類やシート

- レインコート・サウナスーツ・ウィンドブレーカー・ダウンジャケット・スキーウェア・理美容用クロス・自転車や自動車などのカバー・オムツカバー・寝袋・防水シート・防水エプロンなど

(水が抜けないため脱水中に異常振動を起こし、本体の転倒・損壊でけがをしたり、衣類や床・壁などの損壊、水漏れ被害の原因)

●カーペット・水を通さないカーペットカバーやマット類(裏にゴムなどが付いているもの)

●毛布洗いネットを使用しない

(脱水中に異常振動を起こし、周囲の壁などの損壊やけがの原因)

※衣類の取扱い表示をご確認ください



防水性のものは入れない

温度に注意



- 温水を使用する場合、50℃以上のお湯は使用しない
(プラスチック部品の変形や傷みによる感電や漏電の原因)



- 衣類は、運転が終わってから取り出す
(乾燥中はドラム・衣類・ドアが高温になっており、やけどをするおそれがあります。終了直後に衣類を取り出さないもご注意ください)

その他



- 本体の上ののぼったり、壊れやすい物を置かない
(変形・破損によるけがや運転時の振動により、置いた物が落下・破損する原因)
- 運転中は、本体の下に手足などを入れない
(電気部品・回転部があり、けがや感電の原因。とくに置台などを使用すると床面とのすき間が大きくなります。ご注意ください)
- 用途外には、使用しない
(洗濯乾燥機本来の用途以外のものの洗濯・脱水・乾燥をしない。異常振動を起こすなど、本体の損壊や、けがの原因)



- リサイクル処理などのために一時的に保管するときは、ドアのガラスを取りはずす
(子供が閉じ込められるおそれがあります。ドアのねじをすべてはずし、ガラスを取りはずす)

水漏れに注意



- 糸くずフィルターは、必ず確実に取り付け使用する
(水漏れして床が水浸しになる原因)
- 洗濯前は必ず蛇口を開いてホースの接続を確認する
(ねじがゆるんだり、ホースのロックレバーが確実に掛かっていないと水漏れして(水浸しなどの)思わぬ被害の原因)
- 運転後は、必ず蛇口を閉じる
(万一の水漏れを防ぐため)

ドアやロックは



- ロックされたドアを無理に開けない
(ドアやロック機構部が破損して、予期せぬけがの原因)
- ドアを閉めるとき、衣類などを挟まない
(水漏れなど故障の原因)
- ドアにぶらさがったり無理な力を加えない
(本体の故障や水漏れの原因)

電源プラグは



プラグを抜く

- 電源プラグを抜くときは、電源コードを持たずに、必ず先端の電源プラグを持って引き抜く(感電やショートして発火の原因)
- 長期間で使用にならないときは、必ず電源プラグをコンセントから抜く
(絶縁劣化による感電や漏電・火災の原因)

その他のご注意

- 糸くずフィルターと乾燥フィルターを確実に取り付け
- ポケットの中のものを取り出す
- 洗濯物を出し入れするときに、ドアパッキンを傷付けない
- 乾燥運転中や終了後はドラム・衣類・ドアなどが高温になることがあるため注意する
- 投入口を揺すらない
- 本体やドアに洗剤類が付いたらすぐ拭き取る
- ドアパッキンやガラス面の糸くず・毛髪などは取り除く

各部のなまえ

右開きタイプをお買いあげのお客様へ
この説明書は左開きタイプで説明して
います。右開きタイプは、ドアが開く
方向とドアハンドルの位置が反対に
なります。

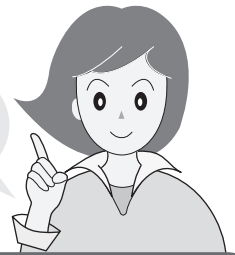

本体

据え付けに関するなまえは **7 ページ**

洗剤ケース(内部) **19 ページ**

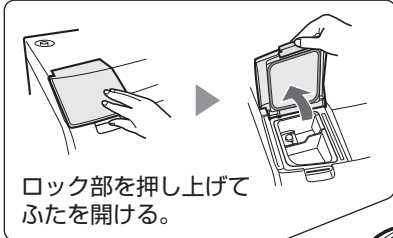

ドア/ドアハンドル
14,50 ページ



● ドアを開閉するときは
ドア取付金具に手をはさまないよう、
ご注意ください。 **4 ページ**

給水ホース接続口
51 ページ

ふろ水給水口/
ふろ水ポンプのコード位置
(本体側) **39 ページ**

● シールの下に内蔵しています。
ご使用のさいはシールを
はがしてください。

乾燥フィルター **49 ページ**

操作パネル **8,9 ページ**

● 電源を入れると音声流れます。

温風吹出口

ドラム(ステンレス槽) **51 ページ**

ドアパッキン **50 ページ**

ふろ水ホース掛け取付位置

● 両側にあります。 **41 ページ**

ドラム内ライト **15 ページ**

● ドラム内のライトが点灯や消灯
します。

(乾燥運転中に消灯することも)
できます。 **44 ページ**

糸くずフィルター
48 ページ

付属品

洗濯キャップ(1個)
(裏表の区別はありません)
17, 33 ページ



ふろ水ポンプ(1組)
長さ4m、ホース内径15mm
39,52 ページ

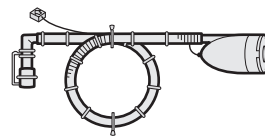

ふろ水ホース掛け
(1個)
41 ページ



印刷物付属品(各1部)

●取扱説明書※ ●ご使用ガイド※ ●保証書 ●洗濯表示チャシ※

※当商品は日本国内向けであり、日本語以外の説明書はありません。
This model is designed exclusively for Japan, with manuals in Japanese only.

据付用付属品

● 転居時の輸送や据え付けのときに必要です。未使用の部品も必ず保管してください。

給水ホース
(1組)
長さ0.8m

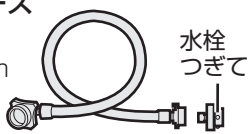

ホースフック
(1個)



付属ホース
(1本)
長さ0.5m

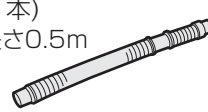

排水ホースつぎてセット

● つぎて(1個)
● 留め具(2本)

付属ホースを接続する
ときに使います。



水準器
(1個)



輸送用固定ねじ
(上用2本) (下用2本)



輸送用固定ねじ
取りはずしスパナ
(1個)



ビスシート
(2枚入×2組)



据付説明書※
(1部)

※印刷物付属品の注釈
を参照ください。

ご使用前に

据付説明書にしたがって
正しく設置してください。

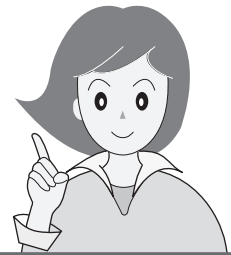

据え付けの確認

詳しくは据付説明書をご覧ください

据え付け状態が悪い場合は、お買いあげの販売店または設置した業者にお問い合わせください。

水栓つぎて/給水ホース【水漏れの原因】

- 給水ホースと水栓つぎては新しいものに取り替えていますか? またはオートストッパー付き水栓ジョイントに付け替えていますか?
- 取り付けに緩み・ぐらつき・傾きはありますか?
- 給水ホースにねじれ・引っ張りなどはありませんか?
- 給水ホースが水栓つぎての根元まで挿入されていますか? (給水ホースがはずれることがあります)



電源コード

- 延長コードのプラグに差し込まないでください。【発煙・発火の原因】

アース線

- 確実に取り付けてください。【故障や漏電による感電の原因】

調節脚

ホースフック

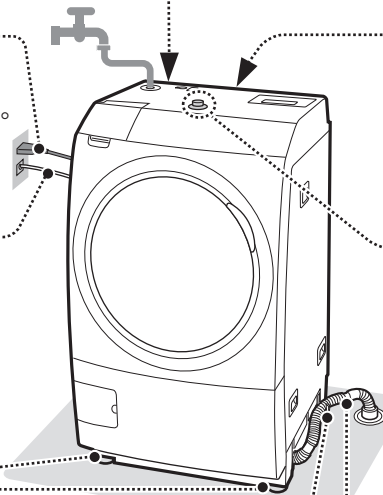

輸送用固定ねじ【異常な振動の原因】

- 輸送用固定ねじ(上用2本、下用2本)をはずしましたか?



輸送用固定ねじ

(上用2本)

(下用2本)

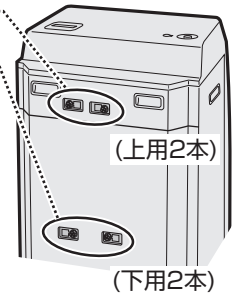
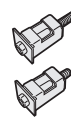

- はずしたあとはビスシートを貼る



本体【異常な振動の原因】

- ガタつきませんか? 水平ですか?
- 調節脚の調節後は、調節脚固定用ねじで締め付けましたか?



水準器を置いて、水平を確認する
(水準器を置く位置は、据付説明書をご覧ください)

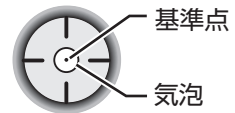

気泡に基準点が入れば水平

排水ホース【排水できなかつたり、ホース破れの原因】

- ホースフックに掛けていますか? ホースフックを取り付けるスペースがない場合は、本体底台内側のホルダーに掛けていますか?
- ホースフックより高く持ち上がっていませんか? (15cm以下にする)

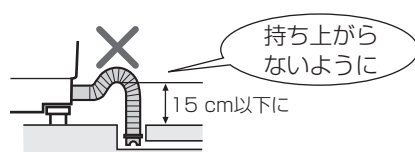

初めてお使いになる前に「乾燥試運転」をおこなってください

乾燥の使いはじめにゴムなどのにおいがする場合があります。「乾燥試運転」で軽減できます。

1

- ① 電源を入れる
- ② **乾かす** を押す
- ③ **乾燥** を押して「60」に設定する
- ④ **スタート** を押す(蛇口は開けてください)
- ⑤ ①～④を2回運転する
洗濯物や洗剤を入れないでください。

2

- 終了後、ドアを開けておく
- ドラムやドアが高温になります。特に小さなお子様には十分ご注意ください。

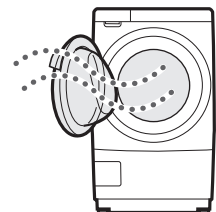

各部のなまえ／ご使用前に

操作パネルの見かた

操作パネルの各部のなまえ

数字表示部の表示

洗剂量目安表示 (20 ページ)
(例) 洗剤0.3杯



残り時間目安
(例) 残り2時間30分



現在時刻
時刻の合わせかた (43 ページ)



予約時刻 (42 ページ)
(例) 7時30分に運転終了



お知らせ表示・エラー表示 (65~67 ページ)
(例) E02エラー



シワ防止運転 (15 ページ)

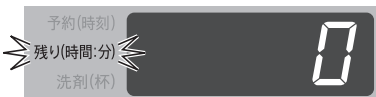

乾燥終了後、置きじわを防ぐためにシワ防止運転をします。

(2分ごとに約30秒ドラムが回転し、「残り(時間:分)」ランプが点滅)

プラズマクラスターイオンランプ

プラズマクラスターイオン放出を含む運転を選ぶと点灯します。放出中は点滅します。

お知らせランプ (11, 65 ページ)

ココロエンジンの状況に合わせて、色や点滅リズムが変わります。

エコランプ (13 ページ)

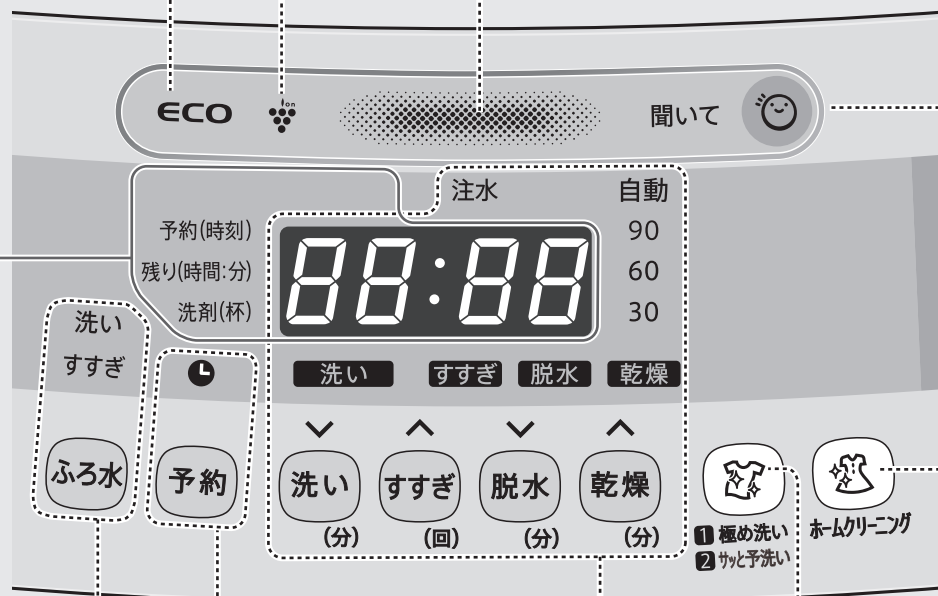

ふる水ボタン (39 ページ)

予約ボタン (42 ページ)
運転終了時刻を予約できます。

極め洗い・サッと予洗いボタン (34 ページ)

例 洗い15分/注水すすぎ3回/脱水自動/乾燥120分

行程ボタン (26, 28, 29 ページ)

押すたびに時間・回数が変わります。

●各コースの運転内容や所要時間などの詳細は (62~64 ページ)

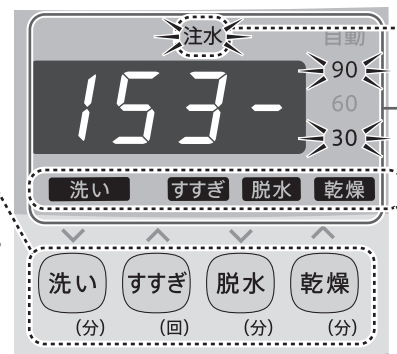

このページでは、説明のためにすべてのランプを表示しています。 ※ 本書は、点灯と点滅を下のように表示します。
 実際の操作ではボタンを押して選んだランプのみが点灯(または点滅)します。 ➡ ⬅ : 点灯 ➤ ⬅ : 点滅

聞いてボタン (10, 11, 65 ページ)

ココロエンジンからお知らせがあると、ボタンのランプが点滅(または点灯)します。ボタンを押すとお知らせを聞けます。 ※お知らせの音量を変更できます。

電源スイッチ

運転が終わると自動的に切れます。電源を入れたまま放置すると5分後に切れます。(オートパワーオフ)

お願い

電源を切ったときや、自動的に電源が切れてから約3秒間(すべてのコースランプが点灯中)は、電源「入」を受け付けません。電源を入れ直したいときは、コースランプが消えてから、操作してください。

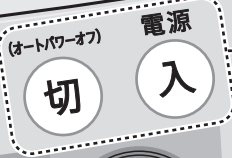

スタート・一時停止ボタン

ロック解除ボタン / ドアロックランプ

- 運転中や運転終了後のシワ防止運転中はドアをロックし、「ドアロック」ランプが点灯します。ドアロック中は、「ロック解除」ボタンを押してドアを開けます。
- チャイルドロック設定/解除ができます。

(44 ページ)



消臭/槽クリーンボタン (36, 38 ページ)

コースボタン (12 ページ) 押すたびにコースが変わります。

「洗う」: 洗濯(洗い～脱水) / 「洗～乾」: 洗濯～乾燥まで連続運転 / 「乾かす」: 乾燥のみ

「洗う」ボタンでドラム内ライトを点灯・消灯できます。(15 ページ)

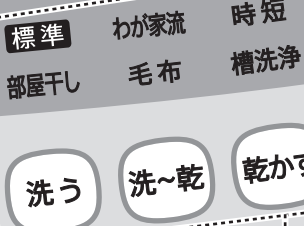

ホームクリーニングボタン (30 ページ)

注水すすぎ: 点灯 / ためすすぎ: 消灯

運転内容 / 進行表示

選んだ行程ランプが点灯し、その上に各行程の時間・回数を表示します。数字が「1」の場合は自動運転を表します。乾燥時間は点灯した数字の合計で表示します。運転中は進行中の行程ランプが点滅します。

行程ランプ

矢印ランプ

(37, 42, 43 ページ)

以下のときに点灯します。行程ボタンを押して、設定値を変更します。

- 消臭コースの設定
- 予約運転終了時刻の設定
- 現在時刻の設定



「ココロエンジン」の音声機能

「ココロエンジン」について

はじめに

本機は、音声とメロディーで、操作をお手伝いしたり、使いこなしのアドバイスをお知らせする「ココロエンジン」を搭載しています。

- 自動のお知らせと、「聞いて」ボタンを押して聞くお知らせの2通りあります。

自動のお知らせ

電源を入れるとお洗濯のヒントなどをご案内し、スタート後には洗剤量をお知らせします。また、運転の状況に応じて話す場合もあります。

- 例
- 「こんにちは♪ お洗濯のヒント♪
温かいふる水を使うと節水で汚れ落ちもいいですよ」
 - 「洗剤量はおよそ0.4杯です」
 - 「残りおよそ3分で洗濯物が取り出せます」など

例

お洗濯のヒント♪
乾燥運転でタオルを
ふわふわにできますよ

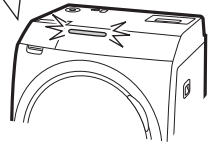

運転状況や、センサー判定の結果 (13ページ) などのお知らせがあるときは、「聞いて」ボタンが点滅(または点灯)します。「聞いて」ボタンを押すと、その内容を聞くことができます。また、エラー「E・・・/C・・・」やお知らせ「U・・・」を表示したときは、その説明が聞けます。(65ページ)

- 例
- 「汚れ落ち、すすぎ具合を判定。節水できました♪」
 - 「プラズマクラスターで槽クリーン中です」
 - 「給水されていません。蛇口を確認してください」……など

例

洗いやすい衣類と判定
早く終われそうです



「聞いて」ボタンを押して聞くお知らせ

「聞いて」ボタン

- ① 新しいお知らせがあると、「聞いて」ボタンが点滅

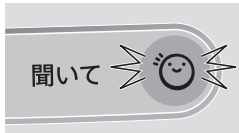

- ② ボタンを押すと音声が出る



例

湿度を見分けて、
乾燥のしすぎを
抑えました

- 「聞いて」ボタンが点灯している間は、同じ内容を繰り返し聞くことができます。



- 運転終了後にお知らせがある場合、「聞いて」ボタンが点滅(または点灯)します。この間、電源は自動で切れません。すぐに電源を切りたいときは「切」を押してください。

「聞いて」ボタンの点滅(または点灯)は、運転終了後から15分間です。
乾燥運転終了後の場合はシワ防止運転終了までです。

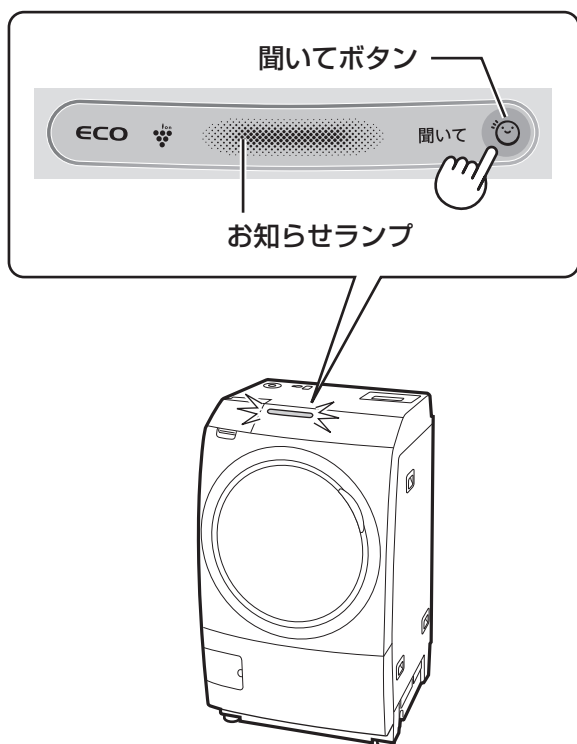

お知らせランプ

状態	色	説明
通常の場合	緑	—
お知らせ表示 ●U04 ●U05 ●UF	黄	表示したまま運転を続けます。 (65～67ページ)の説明をご覧ください。
エラー表示 ●E・・・ ●C・・・	赤	運転を停止します。 (65～67ページ)の説明をご覧ください。

音量設定について

ココロエンジンからのお知らせの音量を変更できます。

① 電源「入」の状態



音量を設定します

- 運転中は一時停止してから押す

②



で変更する



「設定しました」と音声の流れると設定完了

「自動のお知らせ」の音声を消せます。

- ただし、「聞いて」ボタンを押して聞くお知らせの場合は、ボタンを押すと音声流れます。

① 電源「切」の状態

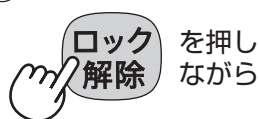

を押しながら



ピーツ♪

②



「自動のお知らせ」の設定モードに変わる

③



で変更する



④

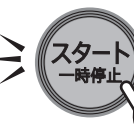

ピーツ♪

設定内容を記憶して、電源が切れる

音量変更のしかた

「自動のお知らせ」の消しかた

コースの紹介

選べるコースと機能

こんなときに	コース名	参照 ページ	洗う	
			【洗濯	
日常の衣類に	ふだんのまとめ洗いや乾燥に	標準	24, 27	10kg
	自分だけのコースをつくる	わが家流	24, 27, 29	10kg
	スピーディーに洗濯・乾燥したいときに(軽い汚れの衣類に)	時短	24, 27	10kg
	<ul style="list-style-type: none"> 襟汚れ・黄ばみ・泥汚れなど落ちにくい汚れに(推奨：洗濯量2kg以下) 標準コースよりしっかりと洗いたいときに 	極め洗い	34	10kg
	洗濯の前に泥や食べこぼしなどの汚れをサッと予洗いしたいときに	サッと予洗い	35	2kg
	洗濯後約30分の乾燥で部屋干し時間を短縮	部屋干し	24	—
おしゃれ着やデリケートな衣類に 	ウールや絹の衣類・水着などデリケートな衣類に	ホームクリーニング (洗濯)	30, 31	2kg
	セーターや水着・ぬいぐるみや布製スニーカーなどの乾燥に	ホームクリーニング (乾燥)	30, 31	—
毛布やマット類などに	大物や厚物をていねいに洗って念入りにすすぐ	毛布	32~34	毛布は4.7kg
ドラム内のお手入れに	汚れやにおいが気になったら	槽洗浄	46, 47	洗濯物は入れない

消臭コース (36ページ)

水洗いせずに消臭・除菌したいときに



プラズマクラスターイオンで衣類やブーツなどを消臭・除菌

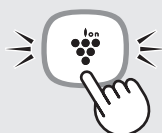

槽クリーンコース (38ページ)

ドラム内を清潔に保ちたいときに



プラズマクラスターイオンでドラム内のカビ菌を抑える

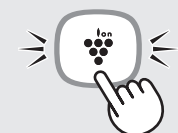

洗濯量はJIS(日本工業規格)に規定の布地によるもの、乾燥量は日本電機工業会自主基準の衣類です。

長袖アンダーシャツ
(綿約130g)



パジャマ(上下)
(綿約500g)



便利な機能がいっぱい!
楽しく使ってね!

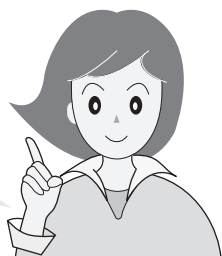

運転時間など詳細は **62～64ページ**

洗～乾	乾かす	使える機能	
		ふろ水	予約
・乾燥量の上限】		39ページ	42ページ
6kg	6kg	○	○
6kg	6kg	○	○
6kg	6kg	—	○
6kg	—	—	○
—	—	—	—
6kg	—	○	○
—	—	○	—
—	0.5kg	—	—
毛布は 4kg	毛布は 4kg	○	○
洗濯物は 入れない	洗濯物は 入れない	○	—

ワイシャツ
(混紡約200g)



ブラウス
(混紡約200g)



スリッパ
(混紡約150g)



ブリーフ
(綿約50g)



くつ下
(混紡約50g)



バスタオル
(綿約300g)



タオル
(綿約70g)



シーツ
(綿約500g)



エコ運転

センサーで衣類の量/布質/乾き具合/洗剤の種類/水・衣類の汚れ/周囲温度/フィルター類の詰まり具合を判定します。
多様なセンシングにより、状況に合わせて自動で節電・節水・時間短縮をします。*

エコ運転①

「標準」「わが家流」「時短」「部屋干し」コースで「洗い～脱水」がすべて自動運転(「—」表示)のときにおこないます

センシングにより、状況に合わせた最適運転

布質を判定し、衣類の汚れ具合や洗剤の種類などを見ながらすすぎ・脱水時間を短縮して節電、節水をします。

エコ運転②

「乾燥」が自動運転のときにおこないます

布質と乾き具合に合わせた運転

布質に合わせた乾燥と、湿度センサーで乾き具合を判定し、乾き過ぎを抑えて消費電力量を抑えます。

エコランプについて



エコ運転①またはエコ運転②に該当する運転を選ぶと点灯



エコ運転①の布質判定中に点滅



布質判定完了後、点灯に戻る

- 条件によっては、布質や乾き具合を正しく判定できない場合もあります。
- エコ運転をやめる(OFFにする)設定もできます。

44ページ

※ 標準コースのエコ運転ONとOFFの比較。(当社比) 化繊比率85%、すすぎ1回推奨洗剤使用の場合。

- 洗濯(2kg)時
消費電力量 約50%削減(40Wh → 20Wh)
使用水量 約14%削減(35L → 30L)
運転時間 約36%短縮(22分 → 14分)
- 洗濯～乾燥(3kg)時
消費電力量 約13%削減(694Wh → 605Wh)
使用水量 約10%削減(51L → 46L)
運転時間 約14%短縮(140分 → 124分)

(日本電機工業会自主基準とは異なります)

洗濯・乾燥の流れ

標準コース

準備して洗濯物を入れる

本体の確認 (7 ページ)

- 蛇口を開く。
ふる水を使うときも必ず開く。
- ふる水ポンプの準備。
(39 ページ)

洗濯物の準備 (16~18 ページ)



ドアを開けて洗濯物を入れる

ドアハンドルを引いて開ける

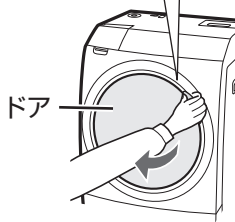

ドアをしっかり押し閉める



- 確実にドアが閉まっていないと「E02」を表示します。(65 ページ)
いったんドアを開けて、衣類のはさみ込みなどが無いことを確認してからドアを閉め直して再スタートしてください。
- 洗濯物が多い場合は洗濯キャップをご使用ください。(17, 33 ページ)

電源を入れて 運転内容を選ぶ



前回使用した運転内容を表示します。
(ご購入時は「洗～乾」(洗濯～乾燥)の標準コースを表示します)
このまま運転する場合は、「スタート」を押してください。

洗濯～乾燥 のとき

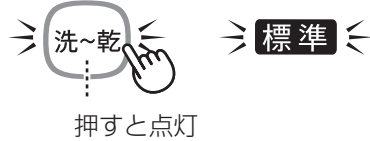

洗濯 のとき



乾燥 のとき



スタート



洗濯・洗濯～乾燥

洗剤量
目安表示

残り時間
目安表示

乾燥

残り時間
目安表示

運転中の基本的な動き

洗濯

給水



洗剤量表示
(約20秒)後、
給水開始

洗い

左右に反転しながら洗剤液を循環させて洗う



衣類を
転がして
もみ洗い



衣類を
持ち上げて
たたき洗い

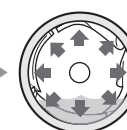

衣類をドラムに
張りつかせて
汚れを除去

排水

すすぎ

シャワーすすぎ



中間脱水

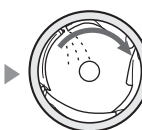

シャワーすすぎ

ためすすぎ



ためすすぎ

中間脱水

排水

注意

⚠ 長期間ご使用にならないときは、必ず電源プラグをコンセントから抜く

【絶縁劣化による感電や漏電・火災の原因】

はじめてお使いになるとき
残水が出たり、ドアガラスにくもりや水滴が付着している場合があります。
これらは工場テスト時の水で、異常ではありません。

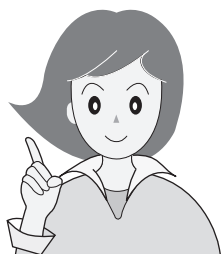

する

▶ → ドアロック ← ▶



自動ロック

洗濯物計量
(約15秒間)



(約20秒間)



洗濯～乾燥

「U05」は洗濯物の量が多いお知らせです。(67ページ)

乾燥量計量(約10分間)



洗剤を入れる

洗濯 洗濯～乾燥

洗剤量目安表示に合わせて入れる。

20ページ

柔軟剤
合成洗剤
漂白剤

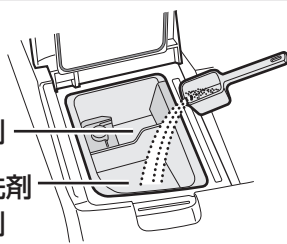

ロック部を押し上げて
ふたを開ける。

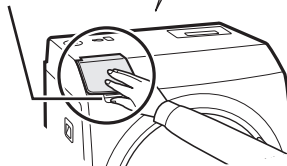

洗剤を入れたあとは必ずふたを
閉め、確実にロックをかける。
(運転中の水漏れを防ぐため)

洗剤量表示(約20秒)後、給水開始。

洗濯物を取り出し あとしまつる

- 蛇口を閉める。
- 下図の部分を掃除する。

48～50ページ

乾燥フィルター
(乾燥運転のたびに)

洗剤ケース
(使うたびに)

ドアと
ドアパッキン
(使うたびに)

糸くずフィルター
(1週間ごとに)

- ふろ水ポンプのあとしまつ。

41ページ

洗濯・乾燥の流れ

乾燥

脱水



センサーで乾燥具合を
検知



乾燥

シワ防止運転

乾燥後の置きじわ防止のため断続的に送風運転します。(最長2時間まで)
乾燥は終わっていますので、「ロック解除」ボタンを押してドアを開けて、早めに取り出します。

- シワ防止中は、お知らせのため、30分ごとに終了メロディーが鳴ります。

ドラム内ライトについて

スタート前や一時停止中など、電源が入っている状態でドアを開けると、自動的に点灯します。
また、乾燥運転中は常に点灯しています。

運転中に ボタンを押すと、点灯・消灯できます。

洗濯物を準備する 1

洗濯物の準備

確認しましょう

- 取扱表示を確認。
- 「洗濯・乾燥できないもの (18ページ)」が洗濯物の中に入らないことを確認。
- しみや部分汚れはあらかじめ処理。…………… 繊維の種類やしみの内容に応じた方法で。
- 初めて洗う衣類は、色落ちや色移りがないことを確認。…… 色落ちするものは分けて洗う。

- 砂や泥、ペットの毛などはあらかじめ落とす。
- ひもは結び、ファスナーは閉じる。
金属製のボタンや装飾品の付いたものは、裏返しにするかネットに入れる。
- 毛玉や糸くず、毛羽立ちが気になる衣類は、裏返しにする。
- 硬貨・ヘアピン・カーテン金具などの金属片などは、必ず取り除く。
- 綿の衣類やタオルばかりを入れるとドラム内に衣類がはりつきやすくなるため、化繊の衣類といっしょに洗う。

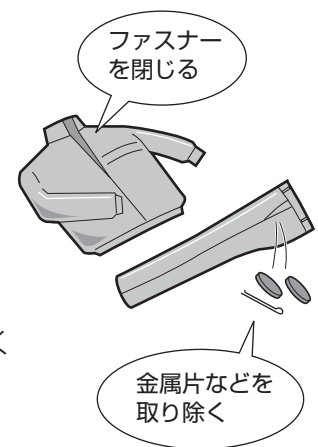

- 以下の衣類は、種類別に分けて洗濯ネットに入れる。
デリケートな衣類・小物(靴下やハンカチなど)・軽やかさばる衣類(フリース素材など)
【運転中に衣類が飛び出して、衣類や製品を傷める原因】

- 入れる量は少なめに。一つの洗濯ネットにまとめて入れず、他の洗濯ネットに小分けして入れる。
【洗い・すすぎ・脱水性能の低下や、脱水中の衣類の片寄り、飛び出しの原因】

固い芯材が入った洗濯ネットは、破れたときに芯材で衣類を傷めるおそれがあるため、市販のドラム式専用洗濯ネットのご使用をおすすめします。

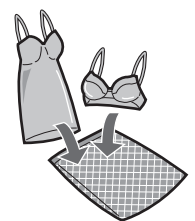

- 吸水すると重くなる衣類(ジーンズやトレーナーなど)は1枚だけで洗わず、他の衣類といっしょに洗う。
【脱水中に衣類が片寄り、振動や異音の原因】
- バスタオルなど1~3枚をいっしょに入れると片寄りにくくなります。

本体や衣類の傷付きを防ぐために



● 洗濯物はバランサーより奥に入れる。

- 洗濯物がバランサーまではみ出ていると、ドアとドアパッキンの間に洗濯物がはさまるため、洗濯キャップを使う。

【衣類の破れ、ドアパッキンが破損して水漏れの原因】

- 特に軽い衣類は運転中にドア側へ移動しやすいため、ドラムの奥に入れる。

洗濯物はドラムの中に入れる。

バランサー(グレー色)まではみ出さない。

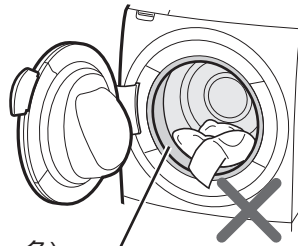

バランサー(グレー色)

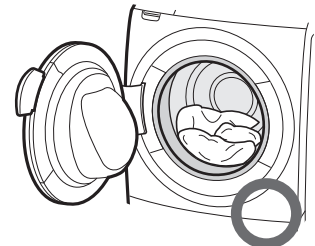

● かさ高い洗濯物には必ず、洗濯キャップを使う。 (33ページ)

- 水を吸っても変形しないゴワゴワしたもの(柔道着など)
- 通常のお洗濯でも洗濯物の量が多く、バランサーからはみ出そうなとき。

※ 以下の場合、洗濯キャップのご使用をおすすめします。

- カーテンやシーツなどがバランサーからはみ出そうなとき。
- 少量の洗濯物でも化繊衣類の割合が多く、バランサーからはみ出そうなとき。
- 「洗濯可」と表示のある学生服の上着。





洗濯キャップ

かさ高い洗濯物を洗濯するときに、洗濯キャップを使わなかったり正しく使用せずに洗濯物や本体、洗濯キャップが傷んだ場合、保証の対象外になります。

洗濯物を準備する 2

洗濯・乾燥できないもの

✕ 右の取扱い表示が付いているもの、また取扱い表示・組成表示がないものや、以下のものは洗濯・乾燥できません。

-   水洗いはできない
-  (F) (F) 石油系の溶剤でドライクリーニングできる

洗濯も乾燥もできないもの

● 芯地が多く、形くずれしやすいもの



例 ネクタイ・ブレザー・ジャケット・コート・スーツなど

● 皮革製品・皮革装飾をほどこしたもの



● 毛倒れを起こす起毛製品

例 ベルベット・別珍など

● 色落ちしやすいもの

● 和服、和装小物など

● 著しい収縮や変色、表面変化を起こすおそれのある素材

例 レーヨン・キュプラ・絹および混紡品など

● 表面の凹凸などが消えやすいもの

例 防しわ加工品・エンボス加工品など

● 形くずれや表面変化を起こすおそれのある生地

例 強撚糸使用の生地・ジョーゼット・クレープ・ちりめんなど

● ウレタン(スポンジ類)の入ったもの

● 防水性のもの



● カーペット・水を通さないカーペットカバーやマット類(裏にゴムなどが付いているもの)

● ウレタン素材の座ぶとん・クッション・枕など

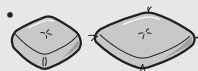





● 固い芯材が入ったもの

例 固い芯材が入った洗濯ネット・帽子など



✕ 右の取扱い表示が付いているもの、また以下のものは乾燥できません。

-  (P) (P) ドライクリーニングできる (ホームクリーニングコースのみ、乾燥できます(30ページ))
-  (I) 干し方がよい
- 「タンブラー乾燥はおさげください」の表示があるもの 
-  (平)  日陰の平干しがよい

乾燥できないもの

● 油や溶剤が付着したもの

例 食用油・動植物系油・機械油・灯油・ガソリン・美容オイル(ボディオイル・エステ系のオイルなど)・軟膏・ベンジン・シンナー・アルコール・ドライクリーニング油など



【油の酸化熱による自然発火や引火の原因】

● 発泡ウレタン(スポンジ類)、ポリプロピレン繊維、樹脂(セルロース系)、手芸用ボンドなどを使ったもの

【油の酸化熱による自然発火や引火の原因】

● ペットの毛がついたもの
【乾燥経路に毛が溜まり、故障の原因】

● 皮革製のパッチの付いたジーンズなど
(パッチ部分が熱で傷むことがあります)

● 装飾品を使用したもの
(衣類が傷むことがあります)

● のりづけしたもの
(槽内がのりで汚れることがあります。乾燥後スプレーのりなどで仕上げます)

● プリントの付いたものは熱で傷むことがあります。

洗剤類の使いかた 1

洗剤ケースの使いかた

ロック部を
押し上げて
ふたを開ける



ロック部

洗剤を入れたあとは
必ずふたを閉め、
確実にロックをかける
(運転中の水漏れを防ぐ
ため)

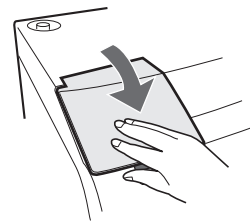

「これ以下」の表示

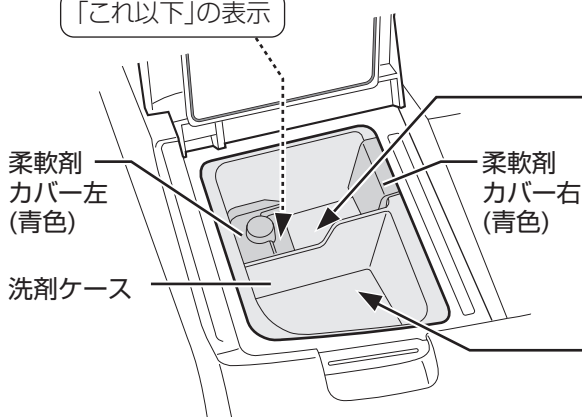

柔軟剤
カバー左
(青色)

柔軟剤
カバー右
(青色)

洗剤ケース

柔軟剤 「最終すすぎ」給水中に入ります。

- 約70mLまで入ります。
- 「これ以下」の表示より多く入れないでください。
【すぐに流れ出る原因】



合成洗剤／漂白剤 「洗い」給水中に入ります。

- 液体と粉末を同時に使うときは、
液体を先に入れてから粉末を入れてください。
- 予約運転は、液体と粉末を同時に使えません。
液体のみ、または粉末のみでお使いください。
(予約待機中に粉末が固まることあるため)



ご注意

- 必ず、洗剤ケースと左右の柔軟剤カバー(青色)を取り付けて使う。
運転中は必ずふたを閉める。
【故障・水漏れの原因】
- 以下のものは洗剤ケースに入れない。
 - ジェルボール型洗剤・粉石けん・洗濯用のり・香り付けビーズ・洗剤類以外の異物
【洗剤ケースから水漏れの原因】

- ジェルボール型洗剤(アリエールなど)・香り付けビーズ(レノアハピネスアロマジュエルなど)は、直接ドラムに入れてください。
(使用量は、洗剤容器の表示をご覧ください)
- 石けん(粉末・液体)、洗濯用のりの入れかたは [22,23 ページ](#)

必ずお読みください

- 運転終了後、柔軟剤投入口に水が残ることがありますが異常ではありません。
- ご使用前に、必ず乾いた布で洗剤ケースを拭いてください。【溶け残りの原因】
ご使用後は毎回洗剤ケースをお手入れしてください。
- 洗剤ケースに柔軟剤を入れたまま12時間以上放置しないでください。【柔軟剤が固まる原因】
気温が低いときにも固まる場合があります。
- 粉末洗剤にかたまりがある場合は、ほぐしてから洗剤ケースに入れてください。
- 洗剤ケースに洗剤を入れ過ぎないでください。
【内部で詰まり、水漏れの原因】
- 洗剤類が本体に付いたら、すぐに水を含ませた布で拭き取ってください。
【放置するとプラスチック部などが傷んで割れる原因】
- 洗剤類は周囲の温度や湿度など保管条件の変化にご注意のうえ、早めにご使用ください。
保管条件により、洗剤が固まる・柔軟剤がどろどろになったり粒ができるなど、状態が変化する場合があります。このような洗剤類は溶けにくく流れにくいので、洗剤が溶け残る・洗剤の効果が低減する・しみになる、などの原因になる場合があります。

















洗剤類の使いかた 2

洗剤類の使用量

標準・わが家流・時短・部屋干し・毛布・極め洗いコース

本体の洗剤量目安表示に合わせて下表の洗剤量を入れてください

洗剤量目安表示は洗剤に付属の洗剤カップの杯数を表しています。(柔軟剤・漂白剤の洗剤キャップは一致しません) ドラム式洗濯乾燥機は節水性が高いため、一般の洗濯機と比べて少ない洗剤量で洗えます。

種類	合成洗剤(粉末)		合成洗剤(液体)			柔軟剤					
			◆：すすぎ1回推奨の洗剤 								
一般的な洗濯機の 水30Lに対する洗剤量	20g	25g	10mL	20mL	25mL	4mL	7mL	10mL	20mL		
例 洗剤類の名称 (2016年8月現在)	・アタック高活性 バイオEX	・トップブラチナクリア 消臭ブルーダイヤ	◆ ナノックス ◆ ハイジア	◆ フレグランス ニユービーズNeo Neo	◆ ウルトラアタック	・トップクリアリキッド	・フレグランス ニユービーズジェル 香りつづくトップ	・ハミングNeo	・ふんわりソフラン (濃縮)	・ハミングレギュラー ・フレアフレグランス ・香りとおドラント のソフラン	・ハミング
洗剤の重さで量る場合	洗剤量目安表示 (杯)		52g	65g	26mL	52mL	65mL	10mL	18mL	28mL	50mL
		47g	59g	24mL	47mL	59mL	40mL				
		40g	50g	20mL	40mL	50mL	7mL	13mL	20mL	25mL	
		30g	37g	15mL	30mL	37mL	5mL	9mL	12mL	20mL	
		20g	25g	10mL	20mL	25mL					
		16g	20g	8mL	16mL	20mL					
		13g	16g	7mL	13mL	16mL					
洗剤カップキャップの 杯数で量る場合	洗剤量目安表示 (杯)		1.1杯(0.9杯)			アリエールとボールドは 粉末・液体ともに ()の量でご使用ください。	0.4杯	0.5杯	0.7杯	1.4杯	
		1.0杯(0.8杯)			1.1杯						
		0.9杯(0.7杯)			0.7杯						
		0.6杯(0.5杯)			0.5杯						
		0.4杯(0.3杯)			0.3杯						
		0.3杯(0.2杯)			0.2杯						
		0.2杯(0.2杯)			0.3杯		0.3杯	0.6杯			

酸素系 液体漂白剤	
20mL	40mL
<ul style="list-style-type: none"> ・ワイドハイター EXパワー ・ブライトW除菌&抗菌 	<ul style="list-style-type: none"> ・ワイドハイター ・手間なしブライト
20mL	40mL
15mL	30mL
10mL	20mL
0.4杯	1.0杯
0.3杯	0.8杯
0.2杯	0.5杯

「水30L に対する洗剤量」は洗剤容器に記載されています。

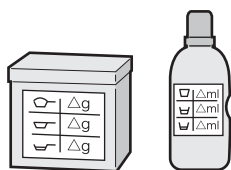

左表にない洗剤類は「水30Lに対する洗剤量」を元にご探してください。

例

洗剤容器に下記のイラストが描かれた洗剤カップを使って、洗剤量目安表示「0.9杯」を量る場合

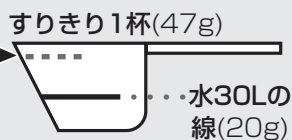

一般的な洗濯機の 水30Lに対する 洗剤量	洗剤量目安表示杯
20g	1.0
47g	0.9
40g	0.9
30g	0.6

すりきり1杯(47g)と水30Lの線(20g)を元に探すと、「0.9杯：40g」はイラストの点線部付近になる

洗剤カップ(キャップ)の杯数がわかりにくい場合は (62 ページ)

● ホームクリーニングコースの洗剤量は (30 ページ)

● 粉石けんと液体石けんの洗剤量は (22 ページ)

● ジェルボール型洗剤(アリエールなど)の使用量は、洗剤容器の表示をご覧ください。

● すすぎ1回推奨の洗剤(左表◆印)のすすぎ回数について

エコ運転① (13 ページ) ですすぎ1回推奨の洗剤を使用していると判定した場合は、自動ですすぎ回数を1回に変更します。

● 各コースで表示する洗剤量目安表示と、洗濯量(kg)・「洗いの」水量(L)の目安

- 標準(わが家流・部屋干し)コース
「0.9杯」：約6～10kg (約30L)
「0.6杯」：約4～6kg (約24L)
「0.4杯」：約2～4kg (約22L)
「0.3杯」：約2kg 以下 (約18L)

※水量を「多め」に変更できます。

(44 ページ)

- 上記以外のコース(洗剤量目安表示のみ)
時短：「0.2杯」～「0.6杯」
極め洗い：「0.6杯」～「1.1杯」
毛布：「0.6杯」「0.9杯」
ホームクリーニング：表示なし

お願い







- 洗剤は入れ過ぎないでください。
入れ過ぎると泡が多く発生し、洗浄能力や本体に様々な影響を及ぼします。
泡がドアの半分程度までである場合は、次回より洗剤を2割ほど減らしてください。
泡が多いときに及ぼす影響については (57 ページ) をご覧ください。

洗剤類の使いかた 3

粉石けんと液体石けんの入れかた

石けんの使用量

- 洗剤量目安表示に合わせて洗剤を入れてください。

種類	粉石けん	液体石けん		
一般的な洗濯機の 水30Lに対する洗剤量	20g	40mL	45mL	
例 洗剤類の名称 (2016年8月現在)	● そよ風	● 衣類の 石けん	● 液体 そよ風	
洗剤量目安表示 (杯)		52g	74mL	111mL
		47g	67mL	100mL
		40g	60mL	90mL
		30g	34mL	51mL
		20g	27mL	41mL
		16g	22mL	33mL
		13g	18mL	27mL

ご注意

- 粉石けんは洗剤ケースに入れ
ない【内部で詰まり、給水時に水があふれて水漏れする原因】
- 合成洗剤と比較して洗濯物に残りやすい
ため、十分にすすぐ。
【黄ばみやにおいの原因】
注水すすぎ3回をおすすめします。
- 入れ過ぎたり低温の水に直接入れない。
【石けんかすがたまる原因】
- 粉石けんと液体石けんは予約運転時は
使用しない。【石けんが固まる原因】

粉石けんの場合

1

正しく量る

30℃のぬるま湯
約2L

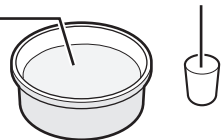

粉石けん

スタート後、洗剤量目安を
表示したら一時停止する。

表示と上表を参考に
粉石けんを正しく量る。

2

溶かす



十分にかき回しながら、
粉石けんを少しずつ入れて
溶かす。

3

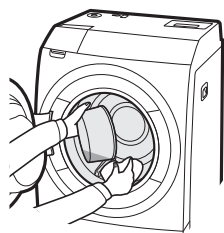

「ロック解除」でドアを開け、
洗濯物をよけながら
ドラム内に石けん液を
少しずつ流し込む。

ドアを閉めて再スタートする。

液体石けんの場合

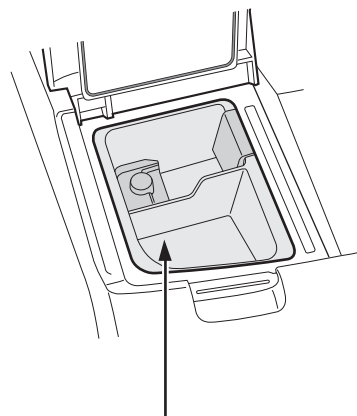

「合成洗剤／漂白剤」側に
入れる

- 洗剤を入れたあとは必ず
ふたを閉め、確実に
ロックをかける

のりづけのしかた

準備

のりは、約1Lの水で薄めておく

- のりづけできる量 … 1.5kg以下
- 使えるのり … 「洗濯機用」表示のあるもの
- のりの量 … 容器の表示にしたがう



化学合成のり

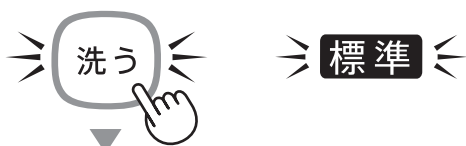

「洗い10分」「脱水1分」に設定する



1

薄めたのりをドラムに
少しずつ流し込み、
のりづけしたい衣類を
入れてドアを閉める



2



運転

終了メロディー

3

運転が終わったらすぐに衣類を取り出す

すぐにドラムの内外に付着したのりを
洗い落とす

- 洗剤ケースに漂白剤を約10mL入れて
運転すると、より効果的に落とせ
ます。

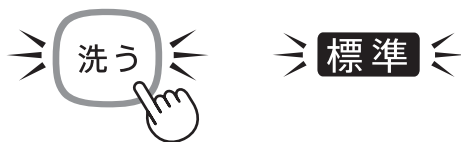

「洗い5分」「脱水3分」に設定する



4



運転

終了メロディー

5

ご注意

- のりは洗剤ケースに入れない。【内部で固まって水漏れの原因】
- ドラムに付着したのりは洗い落とす。指定以外の洗濯のりを使わない。
【目詰まりや水漏れなど、故障の原因】
- のりづけした衣類は、本機で乾燥しない。【ドラムの汚れや故障の原因】

洗剤類の使いかた

洗濯する/洗濯～乾燥する 1

標準/わが家流/時短/部屋干しコース **洗濯** **洗濯～乾燥**

1 準備

蛇口を開けて洗濯物を入れ、ドアを閉める

- 洗濯物がドアに挟まって傷付かないよう、ドラムの奥に入れる。洗濯物が多いときは洗濯キャップを使う。(33ページ)

開けた

ドアハンドルを引く



閉めた

ドアをしっかりと押す



2 電源を入れる

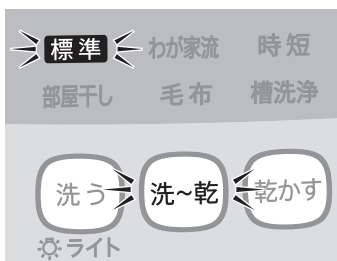

前回使用した運転内容を表示します。(ご購入時は「洗～乾」(洗濯～乾燥)の標準コースを表示します) このまま運転する場合は、右ページの手順4に進み「スタート」を押してください。

- 「スタート」を押すと以下の中で選んだ運転内容を記憶します。
 - 「洗～乾」・「洗う」・コース(標準/わが家流/時短/部屋干し)・ふる水

3 運転内容を設定

① **洗濯～乾燥** のとき



選んだボタンが点灯

洗濯 のとき



② 同じボタンを押してコースを選ぶ
(各コースの説明は (12ページ))

例

「洗～乾」ボタンの場合
(「洗う」ボタンも同じ操作です)



押すたびにコースが変わります。

標準 ▶ わが家流 ▶ 時短 ▶
部屋干し ▶ 毛布 ▶ 槽洗浄 ▶
▶ 標準 . . .

- 「洗う」ボタンの場合は
標準、わが家流、時短、毛布、槽洗浄、
標準 . . .
の順に変わります。

③ 必要に応じて選ぶ



4 運転スタート



「スタート」を押すと
運転内容を記憶します

運転中の行程が点滅

例 洗～乾(洗濯～乾燥)・標準コースを設定した場合

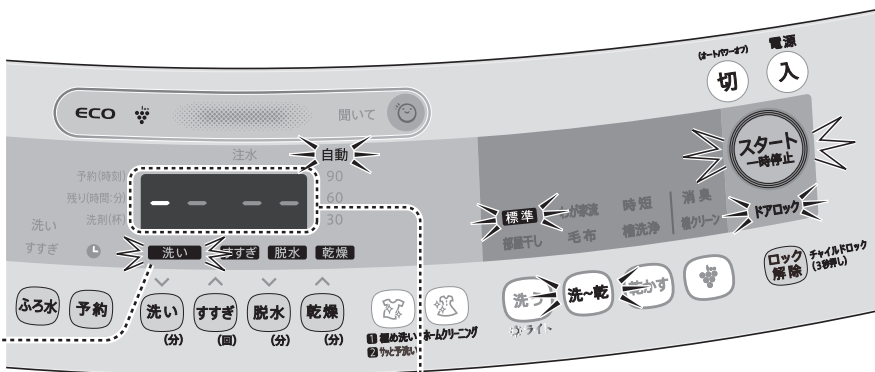

5 洗剤を入れる

洗剤量目安表示に合わせて、洗剤を入れる (20, 21ページ)

洗剤を入れたあとは
必ずふたを閉め、
確実にロックをかける
(運転中の水漏れを
防ぐため)

- 途中で給水が始まったときは、
一時停止して洗剤を入れる。

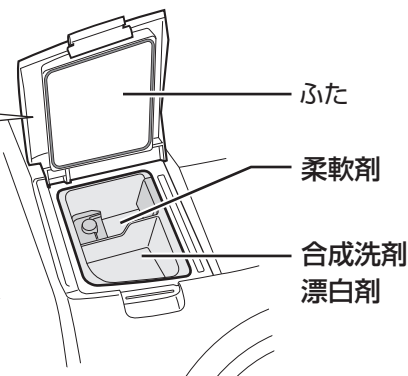

洗濯量計量(約15秒)



洗剤量目安表示(約20秒)



残り時間表示



運転終了

6 運転終了



ドアを開けて
衣類を取り出す

終了メロディー

- 「洗濯」の場合は
そのままドアを開ける
ことができます。

- 乾燥後、シワ防止運転をおこないます(2時間まで)。
運転は終わっていますので、早めに取り出してください。

シワ防止運転中は
「0」を表示します。



ご注意

- 乾燥運転後は、ドアやドラムが
熱くなる場合があります。

お知らせ

- 「標準」・「わが家流」・「時短」・「部屋干し」コースは通常、
「シャワーすすぎ1回」と「ためすすぎ1回」をおこないますが、
衣類の量が少ない場合や、衣類の汚れ具合(水の濁り具合)が
少ない場合は、自動で「ためすすぎ1回」になります。
- 乾燥仕上がり具合を調整できます。(44ページ)

お願い

- 衣類を取り出すときは、ドラムの上部に衣類が
張りついて残っていないかをご確認ください。
- 運転終了後は、洗剤ケース/ドアパッキンを
掃除してください。(「洗濯～乾燥」の場合は
乾燥フィルターも) (49,50ページ)
- 「洗濯～乾燥」運転をおこなう場合は、乾燥能力
の低下を防ぐため、定期的に槽洗浄コースを
運転してください。(46ページ)

洗濯する/洗濯/乾燥する

洗濯する/洗濯～乾燥する 2

運転内容の途中変更・確認のしかた

「洗い」中に洗い時間・すすぎ回数・脱水時間・乾燥時間を変更できます。
(運転内容の確認は「洗い」以外のときもできます)

変更できるコース 標準・わが家流・部屋干し・毛布

1

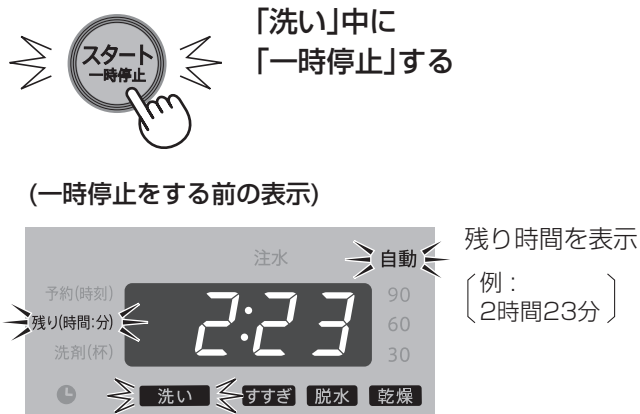

洗濯物を追加するときは

- 「ロック解除」でドアを開けて入れる。＊
(水や泡のこぼれにご注意ください)
- 洗濯物は押し込まない。
【水面が上がってあふれる原因】
- ドアに付いた水や泡は拭き取る。
【床に流れる原因】

＊ドラム内に規定量以上の水が残っているときは、水漏れ防止のため、ロック解除できません。
(特に水量の多い毛布コースなどの場合)
洗濯物を追加したいときは、一旦排水してからドアを開け、初めから運転しなおしてください。

2

行程ボタンを押して時間・回数を変更する



- 選べる時間・回数は (62～64ページ)

3



残り時間表示に戻る

- 「洗い」中でも終わり近くになると、変更できません。
- 以下のことは、運転が始まるとできません。
 - コースの変更
 - 乾燥の追加・取消
 - 「予約」の変更・追加・取消
 - 「ふろ水」の変更・追加

乾燥する

標準/わが家流/時短コース 乾燥

1 準備

- ① 乾燥したいものを入れて
ドアを閉める

- 衣類は十分に脱水してしわを伸ばしてから入れてください。

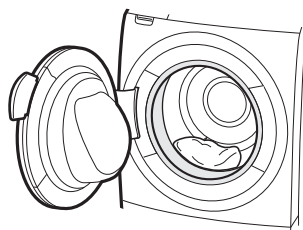

- ② 電源を入れる



2 運転内容を設定

- ① 「乾かす」を押す



- ② 必要に応じてコースを選ぶ



押すたびにコースが変わります

- ③ 必要に応じて選ぶ



標準コースが点灯します。

3 運転スタート



乾燥量計量(約10分)



残り時間表示



運転



終了メロディー

ドアを開けて
衣類を取り出す

- 乾燥後シワ防止運転をおこないます(2時間まで)。運転は終わっていますので、早めに取り出してください。

シワ防止
運転中の表示



- 乾燥運転後は乾燥フィルターを掃除してください。(49 ページ)
- 乾燥運転をおこなう場合は、乾燥能力の低下を防ぐため、定期的に槽洗浄コースを運転してください。(46 ページ)
- 乾燥仕上がり具合を調整できます。(44 ページ)

ご注意

- 乾燥運転後は、ドアやドラムが熱くなる場合があります。

4 運転終了

「脱水だけ」など個別に設定する

操作のしかた

「洗い」・「すすぎ」・「脱水」・「乾燥」の時間、回数を選んで運転できます。

例 脱水だけで運転する

1

洗濯物を入れて、ドアを閉めて



●洗濯物の量が多い場合は、洗濯キャップをご使用ください。 (33ページ)

2

「洗う」・「洗～乾」・「乾かす」ボタンのいずれかを押し、必要に応じてコースを選ぶ



3

変更したい行程のボタンを押して時間や回数を選ぶ

●選べる時間・回数は (62～64ページ)

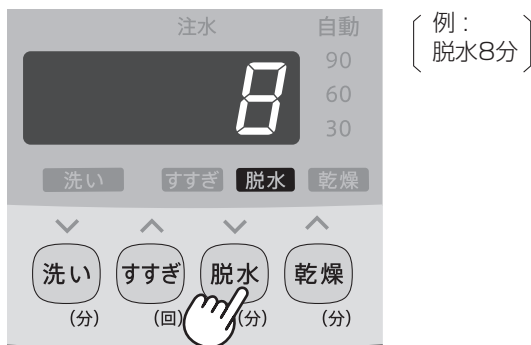

4

必要に応じて選ぶ



5



●必要に応じて洗剤を入れる。

運転



終了メロディー

ドアを開けて衣類を取り出す

●洗濯終了後はそのままドアを開けることができます。

例 ボタンの選びかた

目的	コースボタン	行程ボタン
脱水だけする 排水する		脱水 ●排水するときは、ドラムが回りはじめたら、電源を切ってください
洗って脱水する	⇒ 洗う ⇐	洗い 脱水
すすいで脱水する		すすぎ 脱水 ●スタート後、自動で排水・脱水をしたあと、すすぎを始めます
脱水して乾燥する	⇒ 洗～乾 ⇐	脱水 乾燥 ●脱水は自動運転のため、脱水時間を選ばません
乾燥だけする	⇒ 乾かす ⇐	乾燥

自分だけのコースを作る

わが家流コース

「洗～乾」・「洗う」・「乾かす」それぞれに、わが家流コースが作れます。

例 「洗～乾」のわが家流コースを登録する

洗濯物を入れて、ドアを閉めて



「洗う」・「洗～乾」・「乾かす」ボタンのいずれかを押して、「わが家流」を選ぶ



変更したい行程のボタンを押して時間や回数を選ぶ



必要に応じて選ぶ

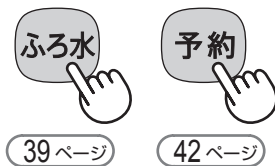

- 必要に応じて洗剤を入れる。

「スタート」を押すと、選んだ運転内容がわが家流コースに登録されます。
(「予約」は登録されません)

運転



ドアを開けて衣類を取り出す

終了メロディー

- 「洗濯」終了後はそのままドアを開けることができます。

ご購入時のわが家流コースの運転内容

コースボタン	洗い	すすぎ	脱水	乾燥
	5分	ため1回	1分	—
	5分	ため1回	自動	自動
	—	—	—	自動

- 選べる時間・回数は (62～64 ページ)
- 洗濯～乾燥の場合は、脱水の変更・取消はできません。

運転内容を登録したあとは

- 次回から、電源を入れて「スタート」を押すだけで、わが家流コースの登録内容で運転します。

登録内容を変更したいとき

- 「わが家流」コースで運転内容を変更してから、「スタート」を押す。
(変更内容が登録されます)

登録内容をすべて取り消したいとき

- 「すべての設定を初期化する」
(44 ページ) をおこなう。
(ご購入時のわが家流コースの運転内容に戻ります)

「脱水だけ」など個別に設定する／自分だけのコースを作る

おしゃれ着などを洗う

ホームクリーニングコース **洗濯** **乾燥** (**洗濯～乾燥** はできません)

ホームクリーニングコースについて

洗濯できる量は2kgまで。
液体中性洗剤を使います。

- 水温は30℃以下でお使いください。特にふる水をご使用のときはご注意ください。【ウール・絹など動物繊維の縮み・変形の原因】



乾燥できる量は0.5kgまで。
2時間で乾燥します。

- 例**
- セーターや水着なら1枚
 - むいぐるみなら1個
 - スニーカーなら1足

ホームクリーニングコースの洗剤量(衣類の計量がないため、洗剤量は一定です。「洗い」の水量は約27Lです)

液体中性洗剤		柔軟剤		
(容器に記載の使用量が水30Lに対して)				
40mLのもの (アクリル・エマルなど)	4mLのもの (ハミングNeoなど)	7mLのもの (ふんわりソフラン・ハミング(濃縮)など)	10mLのもの (香りとデオドラントのソフラン・フレアフレグランスなど)	20mLのもの (ハミングなど)
40mL	5mL	9mL	12mL	20mL

- ジェルボール型洗剤(アリエールなど)はホームクリーニングコースでは使用しないでください。【衣類が傷む原因】

洗濯・乾燥できるもの

洗濯 できるもの

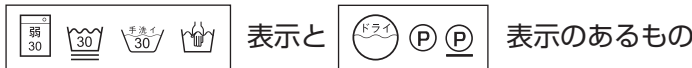

乾燥 できるもの



例 ホームクリーニングコースが使えるもの

- おしゃれ着やデリケートな衣類
 - ウール・カシミアなどのセーター、ブラウス
 - スカート・スラックスなど



- 上記の表示があるものでもホームクリーニングコースで洗濯・乾燥できないものもあります。 (18ページ)
- 以下のものはホームクリーニングコースで乾燥できません。
「タンブラー乾燥はおさげてください」の表示があるもの・熱に弱い素材や装飾品を使用したもの

形を整えて陰干しする

例 セーター
● 市販の平干しネットに

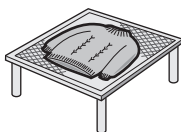

例 ブラウスなど伸びにくいもの
● ハンガーに

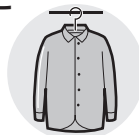

アイロンがけ



- 衣類の絵表示にしたがう。てかりの出やすいもの、刺繍・ビーズなどの付いたものには、当て布を。

例 毛足が長いもの
● 振りながら、形を整えて干す。

縮んだら
アイロンを浮かせてスチームをあてる。
● 縮みやすい繊維(ウール、麻など)でも、ある程度は伸ばせます。

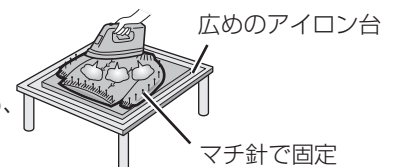

洗ったあとは

操作のしかた

準備

ホームクリーニングコースで洗濯・乾燥できる衣類を確かめる (30 ページ)

洗濯 の場合

- ① そでが重ならないように、ドラムの底に入る程度にできるだけ大きめにたたむ
- ② 洗濯物を重ねて入れる

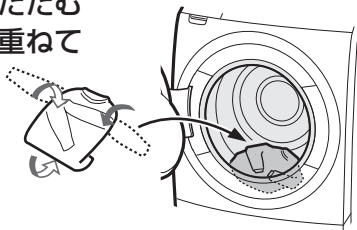

乾燥 の場合

きれいに洗ったものを十分に水を切りドラムに入れる

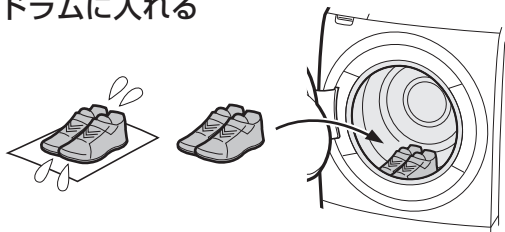

- セーターなどを乾燥するときは、ドラムの底に入る程度にできるだけ大きめにたたむ。

ドアを閉めて

1

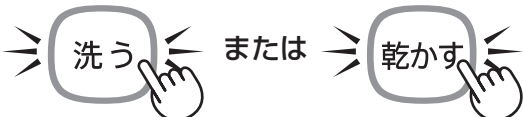

2



必要に応じて選ぶ

3



- 乾燥時間を変更できます。(28,64 ページ)
最初は「120分(2時間)」に設定されています。

4



- 衣類の計量はありません。

5

洗濯 の場合

液体中性洗剤を入れる

- (30 ページ) の洗剤量にしたがって入れる。(洗剤量目安表示はありません)
- 洗剤を入れたあとは、必ずふたを閉め、確実にロックをかける。

柔軟剤
液体中性洗剤

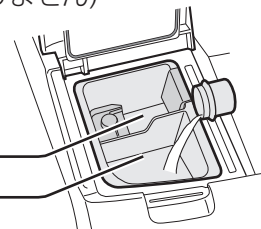

運転



終了メロディー

ドアを開けて衣類を取り出す

- (洗濯) の場合はそのままドアを開けることができます。

洗濯終了後は

すぐに衣類を取り出してください。放置しておくとしわになるおそれがあります。干しかたは (30 ページ)

乾き残りがあるときは

反対にたたみ直したり上下逆にして、ホームクリーニングコースで乾燥時間を設定して追加乾燥してください。

- ① 「乾かす」ボタンを押して、「ホームクリーニング」ボタンを押す
- ② 「乾燥」ボタンで乾燥時間を設定する
- ③ 「スタート」を押す

おしゃれ着などを洗う

毛布やカーペットカバーなど大物に 1

毛布コース

洗濯

洗濯～乾燥

乾燥



または



表示のあるもの

洗濯・乾燥できるもの

種類	毛布		掛けふとん		カーペットカバー	
運転	洗濯	洗濯～乾燥 乾燥	洗濯	洗濯～乾燥 乾燥	洗濯	
素材	<ul style="list-style-type: none"> ・アクリルなど合成繊維 100% ・綿100% 	<ul style="list-style-type: none"> ・アクリルなど合成繊維 100% 	<ul style="list-style-type: none"> ・ポリエステル 100% ・羽毛 	<ul style="list-style-type: none"> ・ポリエステル 100% 	<ul style="list-style-type: none"> ・カーペットや水を通さ 	
サイズ	<ul style="list-style-type: none"> ・シングル ・ダブル <p>(シングルは150cm×210cm以下、ダブルは180cm×230cm以下)</p>	<ul style="list-style-type: none"> ・シングル 	<ul style="list-style-type: none"> ・シングル ・ダブル 	<ul style="list-style-type: none"> ・シングル 	<ul style="list-style-type: none"> ・タフト織り 2.5畳以下 ・マイヤー織り 3畳以下 	
重さ	<ul style="list-style-type: none"> ・約4.7kg以下 	<ul style="list-style-type: none"> ・約4kg以下 	<ul style="list-style-type: none"> ・中綿約1.8kg以下 ・羽毛約1.5kg以下 	<ul style="list-style-type: none"> ・中綿約1.1kg以下 		

① 長手方向に4～6つ折りにする。

② ドラム内で前後のびょうぶ折りにしながら入れる。
途中で6つ折りが崩れないよう注意。

③ ドラム内で洗濯物を90°回転させて、左右のびょうぶ折りにする。

2つ折り

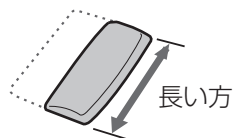

6つ折り

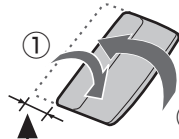

幅を18cm～35cmにする

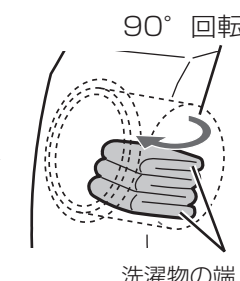
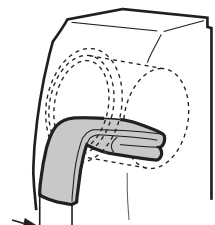

前後のびょうぶ折り
洗濯物の端がドラムの前後方向にある

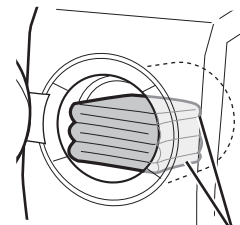

左右のびょうぶ折り
洗濯物の端がドラムの左右方向にある

大きなもの入れかた

お願い

● はみ出しているときは、奥まで手を入れ均一にならしてから90°回転させる。

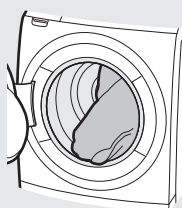

● ドラム内でしわになっていたり、前後のびょうぶ折り・巻き込み・ねじれ・丸めるなどのまま入れない。

【片寄って脱水時に振動が大きくなったり「E04」エラーの原因】

● 最後の折目目が半端な場合は巻き込む。



(表示のないものは洗わないでください)

	マット類 キッチンマット・バスマットなど
洗濯～乾燥 乾燥	洗濯 洗濯～乾燥 乾燥
ないもの(裏にゴムなどが付いているもの)は不可	
・2畳以下	・2kg以下

④ 洗濯キャップを取り付ける。

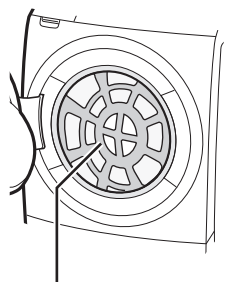

洗濯キャップ
 (中心が投入口の中央に
 なるようにセット)

例

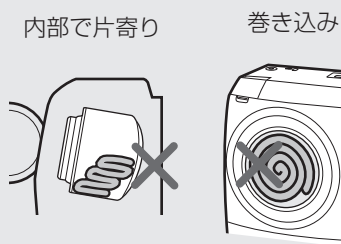

洗濯キャップの使いかた

- 毛布コースでは、洗濯物の素材・サイズ・重さを確認し、洗濯キャップを必ずお使いください。
 (毛布洗いネットは絶対使わない【脱水中にネットが片寄り、異音や振動の原因】)
- 毛布や掛けふとんは、必ず1枚で洗ってください。
- 衣類の取り扱い表示がないものは洗濯しないでください。【脱水ができない原因】

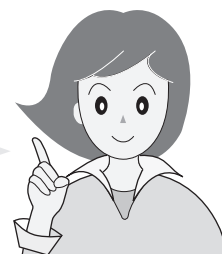

次の場合は、必ず洗濯キャップをご使用ください。

- 毛布コースを使用するとき。
- 通常のお洗濯でも洗濯物の量が多く、バランスー (17ページ) からはみ出そうなとき。
- 水を吸っても変形しないゴワゴワしたもの。(柔道着など)

次の場合は、洗濯キャップのご使用をおすすめします。

- カーテンやシーツなどがバランスーからはみ出そうなとき。
- 少量の洗濯物でも化繊衣類の割合が多く、バランスーからはみ出そうなとき。
- 「洗濯可」と表示のある学生服の上着。

洗濯キャップは

- 乾燥でも使用できます。
- シワがついたり、乾燥ムラになる場合があります。

取り付けかた

- ① 洗濯物を入れてから、上→下の順に入れる。(裏表の区別はありません)
 ● 洗濯キャップは正しく取り付けてください。
- ② 洗濯キャップが均一に入っているか(片寄り、ねじれなどがないか)、また洗濯キャップを手で回してスムーズに動くかを確認。(運転中、洗濯キャップはドラムといっしょに回転します)
 【異音が生じたり、洗濯物が傷む原因】



はずしかた

上部を引き出してから、全体をゆっくり出す。

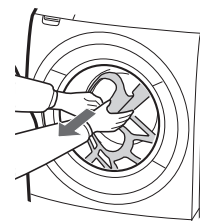

毛布やカーペットカバーなど大物に

毛布やカーペットカバー など大物に ②

操作のしかた

洗濯

洗濯～乾燥

乾燥

泥や黄

極め洗いコース

準備

① 洗濯物の素材・サイズ・重さを確認する (32 ページ)

② 洗濯物を入れて洗濯キャップを取り付ける (33 ページ)
(毛布洗いネットは絶対に使わない)

● しみなどの部分汚れは入れる前に処理する。

1

ドアを閉めて



2

いずれかを押し
毛布コースを選ぶ



毛布

3

必要に応じて選ぶ



● 運転時間を変更できます。
(28, 62～64 ページ)

4



洗濯 洗濯～乾燥
の場合

洗剤量目安表示に合わせて
液体洗剤を入れる

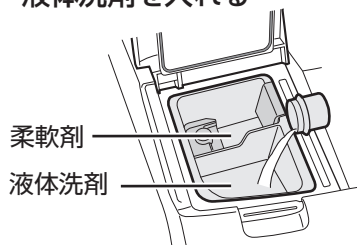

● 洗剤を入れたあとは、必ずふたを閉め、確実にロックをかける。

乾燥 の場合

● スタート後、乾燥量を計量し、約10分後に乾燥時間の目安を表示。

運転



終了
メロディー

ドアを開けて
洗濯物を取り出す

● 「洗濯」の場合はそのままドアを開けることができます。

- 乾き残りがあるときは、反対にたたんで追加乾燥してください。
 - ① 「乾かす」ボタンで毛布コースを選ぶ
 - ② 「乾燥」ボタンで乾燥時間(「60分」～「120分」が目安)を設定する
 - ③ 「スタート」を押す

「洗い」中に衣類を温風で温めて洗剤の効果を高め、高圧シャワーで汚れをしっかりと落としてすすぎます。

襟汚れ・黄ばみ汚れ・泥汚れなど、落ちにくい汚れが付いた衣類に。(標準コースよりもしっかり洗うため、運転時間が長く、水を多めに使用します*)

* 極め洗いコース(洗濯)を洗濯量2kgで運転した場合の運転時間は約90分、使用水量は約90Lです。運転時間と使用水量は洗濯量によって変わります。

お洗濯のコツ



黄ばみやしみついた汚れを効果的に落としたいときは、洗濯量を2kg以内にしてください。(2kg以上の場合でも、洗浄効果は標準コースより高くなります)

例 2kgの目安

(1種類の衣類だけを入れて2kgになる場合の目安量)

- ワイシャツのみ：10枚まで
- 体操服(上下)のみ：4組まで
- 作業着のみ：2着まで
- トレーニングウェア(上下)のみ：4組まで
- 野球のユニフォーム(大人用)のみ：2組まで
(子供用)のみ：4組まで

ばみなど落ちにくい汚れに

洗濯

洗濯～乾燥

1

洗濯物を入れ、
ドアを閉めて



2

「洗う」 または 「洗～乾」

3

1回押して、「1」を選ぶ



4

必要に応じて選ぶ



●「ふる水」の設定と各行程の時間・回数の変更はできません。

5



●洗濯量を計量し、
洗剤量を表示。

6

洗剤量目安表示に
合わせて洗剤を
入れる

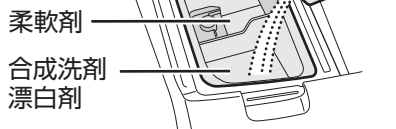

●洗剤を入れたあとは、必ずふたを閉め、
確実にロックをかける。

運転

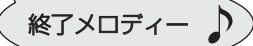

ドアを開けて
洗濯物を取り出す

●「洗濯」の場合は
そのままドアを開ける
ことができます。

サッと予洗いコース 洗濯

洗濯の前に、泥や食べこぼしなどの汚れがついた衣類だけをサッと予洗いしたいときに、2kgまでの衣類を約5分で洗います。

このコースは水だけで洗って脱水します。汚れが気になる部分には、直接洗剤を塗ってください。

お洗濯のコツ



洗剤を多く入ると多量の泡が出て、ドアを開けたときに水が漏れる場合があります。
●洗剤ケースに洗剤を入れないでください。

1

洗濯物を入れ、
ドアを閉めて



2

2回押して、「2」を選ぶ



3



●スタート後すぐに
残り時間を表示。

運転

運転終了

終了メロディー

お知らせ

極め洗い・サッと予洗い
ボタンの操作について



●このボタンは押すたびに、「極め洗いコース」⇒「サッと予洗いコース」⇒「標準コース(洗濯)」⇒「極め洗いコース(洗濯)」⇒・・・と、2巡目からは「洗濯のみ」のコースで繰り返します。極め洗いコース(洗濯～乾燥)を設定するときに、このボタンを押し過ぎた場合は、もう一度「洗～乾」ボタンを押して設定してください。

毛布やカーペットカバーなど大物に泥や黄ばみなど落ちにくい汚れに

プラズマクラスターで衣類を消臭・除菌

消臭コース 運転中にドラムは回転しません

消臭・除菌のしくみ

水洗いせずに消臭※1・除菌※2したいとき。ブーツも消臭・除菌※3できます。

- プラズマクラスターイオン発生ユニットから発生した「プラズマクラスターイオン」と送風および水でスピーディーに消臭・除菌します。

プラズマクラスターイオンで取り除いたニオイを本体内にためた少量の水に吸着させて排水します。運転中に約2Lの水を使用します。

プラズマクラスターイオン発生ユニット

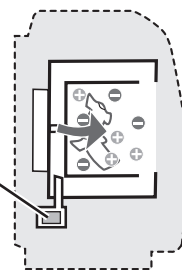

※1, ※2, ※3: (3 ページ) の注釈※2, ※3, ※4を参照ください。

- 革製品 ●スニーカー ●ぬいぐるみ ●シーツ
- 絹製品 ●スリッパ ●タオル ●毛布
- ニット製品 ●ブーツ ●下着 ●掛けふとん
- ワンピース ●帽子 ●Tシャツ ●カーペット
- ジャケット ●かばん ●パジャマ ●マット類 など

運転できるもの・できないもの



使用できる
重さ・寸法

- 重さは3kg以下。
- 毛布・掛けふとん・カーペット・マット類は、毛布コースの「洗濯・乾燥できるもの」(32 ページ) の「乾燥」の欄を参照ください。

- ブーツ



運転時間

- 5分 (消臭)
- 10分 (消臭・除菌)
- 30分 (消臭・除菌)

薄手の衣類や、小物のお急ぎ消臭・除菌に。
厚手のもの、大物、ブーツの消臭・除菌に。またしっかりとにおいを取りたいときに。

例



- 毛皮 ●濡れた革製品や絹製品 ●金属製品
- 和服・和装小物 ●ゴム・ビニール製品
- ペットなど、生きもの

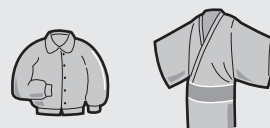

操作のしかた

準備

- 消臭コースで運転できるもの(種類・重さ・寸法)を確認する。(36 ページ)
- 糸くず・砂・ペットの毛などの固形汚れは取り除く。

1

① 蛇口を開けて、



② 洗濯直後など、ドラム内やドアが濡れているときは、乾いた布で拭き取る、または乾燥運転を1分程度運転する

③ 消臭・除菌したいものを入れて、ドアを閉める

- ドラム内やドアが濡れたまま運転すると、ドラム内に入れたものが濡れます。
- 毛布・掛けふとん・カーペット・マット類の入れかたは、「大きなものの入れかた」(32 ページ)をご覧ください。ただし、洗濯キャップは使いません。

2

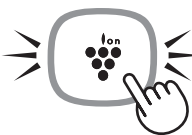

⇒ 消臭 ⇒

運転時間を選ぶ

- 選べる時間は5分、10分、30分

押すたびに切り換わります。

- ← 「脱水」ボタンの場合
- 「乾燥」ボタンの場合

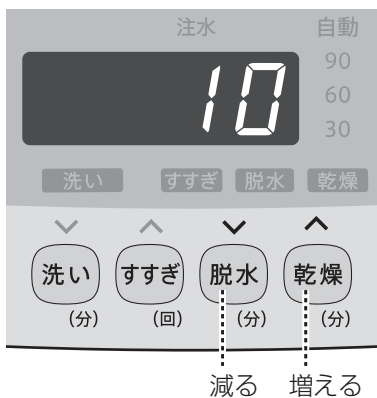

3

4



運転

衣類を取り出す

終了メロディー 🎵

衣類の入れかた

- ドラムの底に入る程度に広げて入れる。
〔重なると効果が十分に得られない場合があります。〕

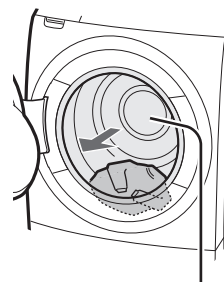

風が吹き出す位置

ブーツの入れかた

- 洗濯バサミで止める
- ブーツのファスナーを開けておくとニオイが取れやすくなります。

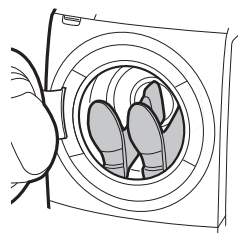
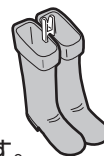

- 靴の内側を温風吹出口付近に置き、靴底をドア側に向けて置く

プラスマクラスターで衣類を消臭・除菌

ドラムなどを清潔に

槽クリーンコース

プラズマクラスターイオンをドラムと本体内に放出し、ドラムやヒートポンプユニットの付着カビ菌の繁殖を抑えます。(3 ページ) の注釈※5を参照
また、運転の最後に少量の水で排水ホースの汚れを洗い流します。

1

- ① 蛇口を開く
- ② ドアを閉めて

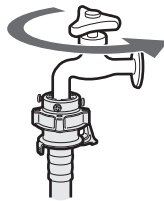

2

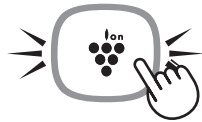

▶ ⇒槽クリーン⇐

3



- 「スタート」ボタンを押しても、すぐに開始しないことがあります。
(例)ドラム内に水が残っているとき(排水後開始)

槽クリーン運転中は
プラズマクラスターイオン
ランプが点滅



- 運転時間は変更できません。
- 一時停止できます。
- 途中で止めたいときは電源を切ります。

運転

槽クリーン終了

終了メロディー



ふる水を使う 1

準備

電源「切」の状態でご接続してください。

1

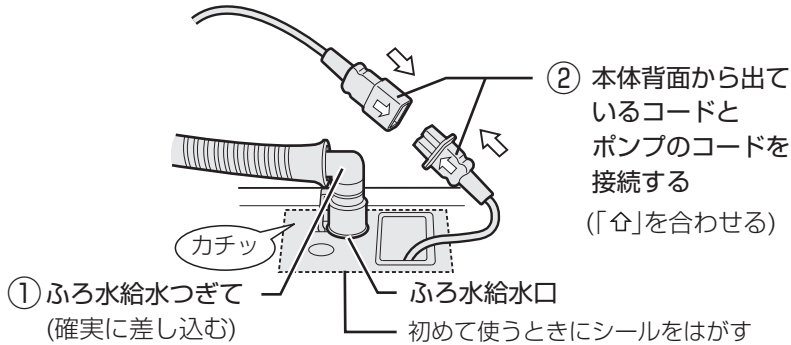

- ふろ水給水つぎてを軽く引っ張って、抜けにくい確かめる。
- 水道からのホースは、差し込まない。
【水の流れる量が多く水漏れの原因】

2

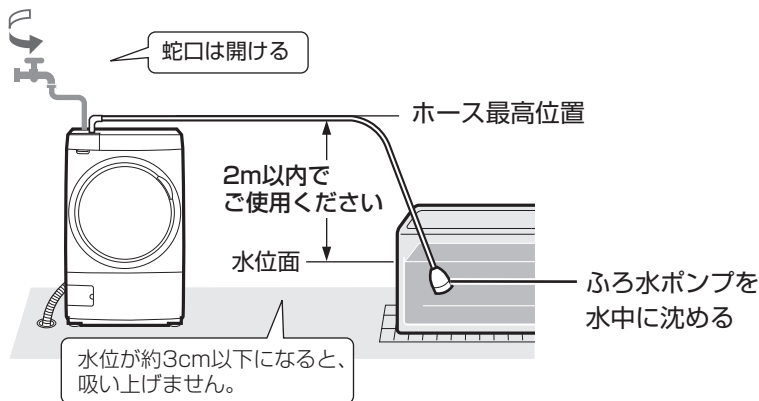

- ポンプを斜めに持って水中でゆすり、内部の空気を追い出しながら沈める。
- 空気が残っていると、吸い上げにくくなります。とくに予約運転のさいにご注意ください。
- ホースが短いときは、別売の「延長用ふる水ホースセット」をご利用ください。

裏表紙

はじめての使い方

- ① レバーの根元を押しながら、ふる水給水つぎてを傾けてホースをはさず。

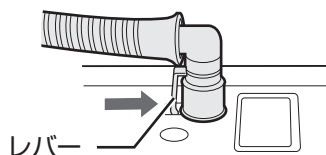

- ② コードは必ずプラグを持ってはさず。

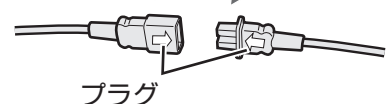

お願い

ふる水ポンプは

- 巻いたまま使わない。
【空運転の原因】

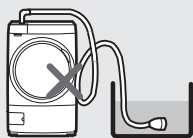

- 引き戸などにはさまない。
【ホース破れの原因】

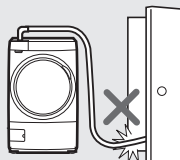

- 浴槽が本体より高い位置で使わない
【サイフォンの原理で水が止まらなくなる原因】

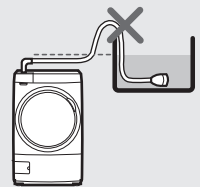

- 沸かしているお風呂や、45℃以上のお湯には使わない。【変形や故障の原因】
- 本機へのふる水給水以外には使わない。
- お洗濯が終わったらすぐに浴槽からポンプを引き上げます。【給水つぎてが本体からはずれた場合、水が流れ出る原因】

- ふろ水ポンプを空運転させたり、フィルターが詰まったままで使わないでください。
【ポンプが故障する原因】
ふる水ポンプをご入用のさいは、別売のふる水ポンプセット **裏表紙** をお求めください。

ご注意

- 指定以外のふる水ポンプを接続しない。【火災や故障の原因】
- ふろ水が少ない場合は、ポンプの空運転にご注意を。【ポンプが故障する原因】

ドラムなどを清潔にふる水を使う

ふろ水を使う ②

操作のしかた

準備

蛇口を開ける

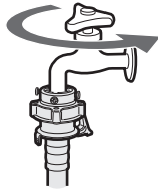

- 蛇口を開けていないと、スタートから約3分後に「E01」エラーで止まります。

1

洗濯物を入れてドアを閉めて



2



必要に応じてコースをや運転時間を選ぶ

3

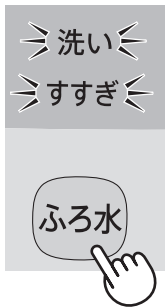

押すたびに切り換わります

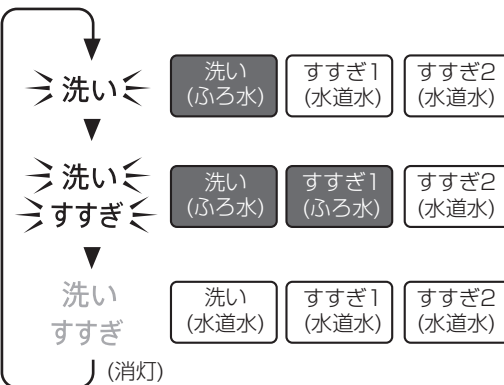

すすぎにふろ水を使うと

- 標準コースでは、「シャワーすすぎ+ためすすぎ」が、「ためすすぎ2回」に変わります。
- すすぎが2回以上の場合、最終すすぎには水道水を使います。
- 「ふろ水すすぎ1回」設定の場合も、柔軟剤投入のために水道水を使います。

4

必要に応じて「予約」(42ページ)を選ぶ

5



「スタート」を押すと、次回以降も「ふろ水」を記憶します。

- 記憶を消すときは、「ふろ水」ボタンを押してボタンのランプ(洗い・すすぎ)を消してからスタートしてください。

ふろ水運転中の表示

- 「ふろ水」ボタンのランプはふろ水給水の各行程が終了すると順次消灯します。

例 洗いとすすぎにふろ水を使用した場合

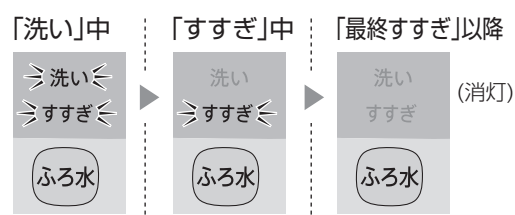

ふろ水を給水できないときは

- 最初からふろ水を給水できないときは、約5分後に自動で水道水に切り換わります。
- 途中でふろ水がなくなったときは、1～2分後、自動で水道水に切り換えて運転を続けます。
- 「ふろ水」ボタンのランプが運転終了まで点灯して、ふろ水を給水しなかった行程をお知らせします。(例えば、すすぎからふろ水を給水しなかった場合は、「ふろ水」ボタンの「すすぎ」ランプが運転終了まで点灯します)

途中で水道水に切り換えたいときは

- **ふろ水** を押すと水道水に切り換えられます。(再度ふろ水に戻せません)

入浴剤が入ったふろ水を使用するときは

- 洗濯物の変色することがあります。
- 硫黄(いおう)などが入った入浴剤は、ステンレス槽が錆びる原因になります。

気温が低く、ふろ水の温度が高いときは

- 槽の外側やドアの内外が結露して、床面を濡らすことがあります。

あとしまつ

1

洗濯物を取り出す

- ホースの残水で洗濯物を濡らすのを防ぎます。

① ふろ水ポンプを浴槽から取り出してから、内部の水を抜く

- 本体側もはずして残水を抜きます。(39ページ)【残水はホース内の汚れや凍結の原因】

② ホースを輪にして本体に掛ける

ふろ水ホース掛け

上部に親指を掛けて手前に引きながら差し込む。

はずしかた

差し込むときと同様に上部に親指を掛け、穴の上部からホース掛けの上部2か所の角をはずして手前に引く。

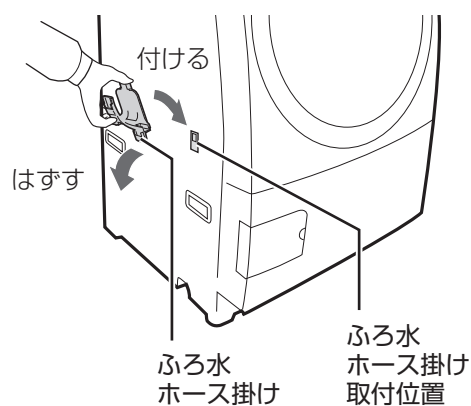

本体の左右どちら側にも取り付けられます。

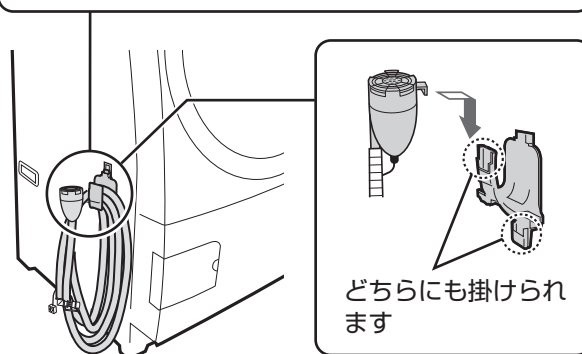

予約運転する

運転終了時刻を予約

予約できるコースは [12, 13ページ](#)

1 運転内容を設定

- ① 洗濯物を入れてドアを閉めて



- ② 運転内容(コース、ふろ水)や時間・回数を設定する

- ①



- ② 予約運転の終了時刻を設定する



「時」を設定 「分」を設定
(0時~23時) (10分単位)
まで

- ③ 予約運転を決定する



- 洗濯～乾燥(または洗濯)の場合、洗濯量を計量して、洗剤量の目安を表示する

必要に応じて、洗剤量目安表示に合わせて洗剤を入れる

- 粉石けんや液体石けんは予約運転に使わないでください。

予約完了

- 洗剤量目安表示のあとに、「各行程の運転内容」「現在時刻」「予約時刻」の順に表示し、予約運転待機状態に変わる。

予約運転待機中は

「予約」ボタンのランプが点灯します。
(数字表示部は消灯)



予約

予約内容を確認めたいとき



- 「予約時刻」
- 「洗剤量目安表示」
- 「各行程の運転内容」
- 「現在時刻」の順に表示し、予約運転待機状態に戻ります。

予約後、衣類を追加したり、予約の変更や取消しをしたいとき

電源を入れ直して、初めからやり直します。

予約時刻について

- 予約時刻は、所要時間 [\(62~64ページ\)](#) より長めに設定します。短いとすぐに運転が始まり、予約した時刻に終わらないことがあります。その場合は、電源を入れ直して予約時刻を長めに変更してください。
- 給・排水条件、衣類の片寄り、ふろ水の使用などにより、実際の予約時刻を前後することがあります。

2 予約運転を設定

設定を変更する 1

現在時刻の合わせかた

1

電源「切」の状態



2

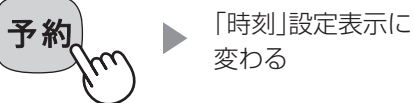

「時刻」を合わせる (例: 20時35分)



3



「年」を合わせる

●西暦の下2桁のみ設定 (例: 2016年)



5

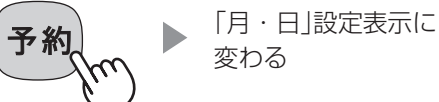

6

7

「月・日」を合わせる (例: 11月25日)



設定内容を登録して終了する



8

設定内容を記憶して、電源が切れる

●現在時刻の設定を途中でやめるときは「スタート」ボタンを押す前に



●「予約」ボタンを押すたびに、「時刻」「年」「月・日」の設定表示に切り換わります。

設定を変更する 2

チャイルドロックを設定／解除する

子供がドラム内に閉じ込められる事故を防ぐため、運転中や電源が切れているときにも、常にドアが開かないようにできます。

1

- 電源「切」の状態の場合

ドアを閉めて



- 運転中の場合、一時停止する



2



を3秒以上押す

チャイルドロックを設定します



約5秒間「L」を表示

チャイルドロック設定中に、「ロック解除」を押しても、お知らせ音声と「L」を約5秒間表示し、ドアは開きません。

解除するときには、設定と同じ操作をします。(ピピッとなって「L」が消灯)

- 衣類などを取り出すときにチャイルドロックを解除したら、必要に応じてチャイルドロックを再設定してください。

設定変更のしかた

1

電源「切」の状態で

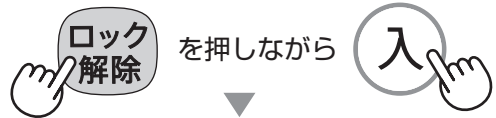

を押しながら



設定変更表示に変わる

ピーッ

2

右表の「設定変更ボタン」で変更したい項目を選ぶ

例

エコ運転をやめるとき

洗う



現在の設定内容を表示

3

手順2と同じボタンを押して、設定内容を変更する

洗う



エコ運転ON



エコ運転OFF

4



ピーッ

設定しました

- 変更を途中でやめるときは「スタート」ボタンを押す前に

切

設定内容を記憶して、電源が切れる

- 続けて他の設定も変更する場合は、手順1から同様におこなう。

項目	設定変更ボタン	設定内容 (初期値)	説明
脱水時の振動を抑える/脱水をスムーズに立ち上げる (脱水の立ち上がりを調整する) (対象コース) 標準・わが家流・部屋干し・極め洗い			「標準」 通常の脱水(変更なし)
			「スムーズ」 脱水をすばやく立ち上げます。 ● 振動が大きくなることがあります。
			「低振動」 脱水時の振動を抑え、ゆっくり立ち上げます。 ● 脱水時間が長くなることがあります。
乾燥仕上がり具合を調整する (対象コース) 標準・わが家流・時短・極め洗い			「標準」 通常の乾燥(変更なし)
			「念入り」 厚物やしっかり乾かしたいとき (乾燥時間が長くなる)
			「ひかえめ」 しわを抑えたいとき (乾燥時間が少し短い) ● 湿り気が残ったり、乾きむらができることがあります。
「洗い」の水量を多めに調整する (対象コース) 標準・わが家流・部屋干し			水量を「多め」に設定すると、「洗い」の使用水量が約7L増えます。(コースや洗濯量で若干異なります) ● 水量を「多め」に変更しても、「洗剂量目安表示」(20ページ)に合わせて洗剤を入れてください。
終了音を消す			運転終了音とシワ防止運転中のお知らせ音を消します。
乾燥運転中のドラム内ライトを消灯する			乾燥運転中のドラム内ライトの点灯/消灯を設定できます。
「エコ運転」をやめる (「OFF」にする)			エコ運転 (13ページ) をやめます。 ● 「OFF」設定時はエコランプが消灯します。
すべての設定を初期化する		「スタート」ボタンを押すと、初期化して電源が切れます。	すべての設定を工場出荷時の状態に戻します。

設定を変更する

ドラムの汚れやにおいが気に

槽洗浄コース

洗濯

洗濯～乾燥

ドラムをお手入れしたり
清潔に保つために。

洗濯 …… ドラム回転とつけ置き主体の洗浄をおこなう。

乾燥 …… ドラム内を乾燥。(乾燥時間：約1時間)

こんなとき	洗濯槽クリーナー	洗い(洗浄)時間	所要時間
ふだんの簡単なお手入れに (1週間に1回程度)	何も入れない	「洗い：なし」 に設定	<p>洗濯 約10分</p> <p>洗濯～乾燥 約1時間10分</p>
汚れ・カビ・乾燥能力低下の 防止に(1カ月に1回程度) ※ 下記「お願い」もご覧ください	市販の洗濯槽クリーナー (使用量などは表示に従う)	「洗い：2時間」 に設定	<p>洗濯 約2時間30分</p> <p>洗濯～乾燥 約3時間30分</p>
汚れ・におい・カビが ひどいときや気になるときに	別売品洗濯槽クリーナー (塩素系) 裏表紙 約半量	「洗い：8時間」 に設定	<p>洗濯 約8時間30分</p> <p>洗濯～乾燥 約9時間30分</p>

お願い ●「洗濯～乾燥」運転または乾燥運転をおこなうと、本体内部に糸くずが溜まり、徐々に乾燥能力が低下する場合があります。糸くずを除くために1カ月に1回程度、槽洗浄コース(洗い：2時間)を運転してください。

ドラムを洗浄する/洗浄～乾燥する

ドアを閉めて

1



2

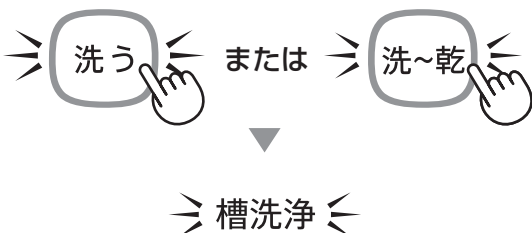

なったら

ドラムを洗淨する/洗淨～乾燥する (つづき)

洗い(洗淨)時間を選ぶ (46ページ)

例 「洗～乾」で洗い時間を「8時間」に設定するとき



「8時間(表示: 8H)」
「2時間(表示: 2H)」
「洗いなし」
が選べます。

時間を選べません。

必要に応じて選ぶ



(39ページ)

洗濯槽クリーナーを
直接ドラムに
流し込む



●「洗い: なし」のときは
洗濯槽クリーナーを入れない。

5



運転

運転終了

終了メロディー

7

糸くずフィルターとドアパッキンの
ゴミを取り除く

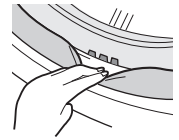
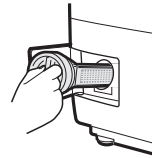

ドラムの汚れやにおいが気になったら

お願い

- 運転中は換気を十分におこなってください。
- 洗濯槽クリーナー以外は使わないでください。
槽洗淨専用コースのため、衣類用洗剤や台所用漂白剤などを使うと泡立った洗剤があふれて水漏れの原因になることがあります。
- 乾燥運転後はドアやドラム内が熱くなる場合があります。ご注意ください。

お手入れする 1



警告



本体各部に水をかけない

【ショート・感電の原因】

糸くずフィルター・乾燥フィルター・排水口

1週間
ごとに

糸くずフィルター

- 「UF」「E03」を表示したときも掃除する。(65, 66ページ)
- 凍結予防などの場合も、ここから水を抜きます。

準備

- ① 蛇口を閉め、ドアを確実に閉める。
- ② 洗面器などの水受けを用意する。
- ③ 多量の残水が出ることもあるため、排水する。
「脱水3分」に設定して運転する。(28ページ)

はずしかた

- ① カバーを開き、つまみを少しずつゆるめながら水を出す。
- ② 水が出なくなったら、糸くずフィルターを引き出して、糸くずや異物を取り除く。

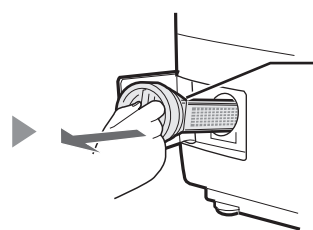
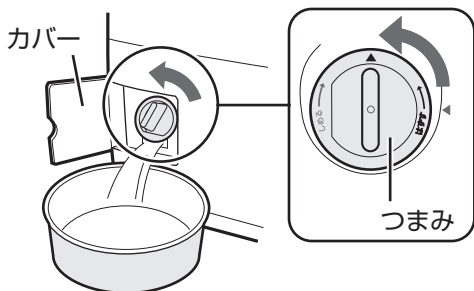

パッキン部やねじ部の
糸くずも取り除く。

- 本体側にも糸くずや異物があれば取り除く。
【異物が残ると水漏れの原因】

取り付けかた

- ① 糸くずフィルターを奥に当たるまで確実に差し込む。
- ② つまみを回し、最後まで確実に締め付ける。

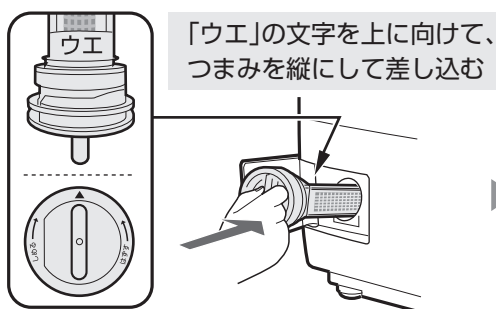

【締め付けが悪いと、水漏れの原因】

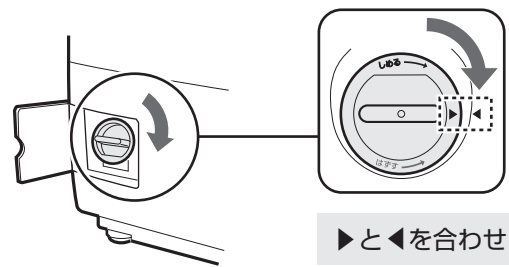

- ③ カバーを元通り閉める。
 - 閉まらない場合は、糸くずフィルターを正しく締め付け直してからカバーを閉める。
 - カバーを無理に閉めない。【破損の原因】

ご注意

- 「UF」「E03」を表示しているときは、糸くずフィルターが詰まって排水できないおそれがあります。糸くずフィルターをお手入れしてください。そのさい、多量の残水が出る場合がありますので、必ず洗面器などを用意してください。
- 糸くずフィルターは必ず正しく取り付けてください。糸くずフィルターが入っていないか、緩んだまま使用すると水漏れをしたり、「E31」を表示して運転できません。

- はずした部品は必ず取り付けてください。
【洗濯物や製品を傷めたり故障の原因】
- フィルター類は消耗品のため、破れたときは
お買いあげの販売店でお求めください。

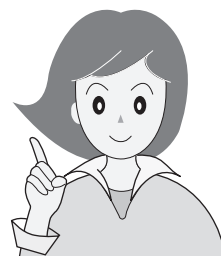

乾燥の たびに

乾燥フィルター

●「U04」を表示したときも掃除する。(66ページ)

- ① 引き出して
お手入れする。

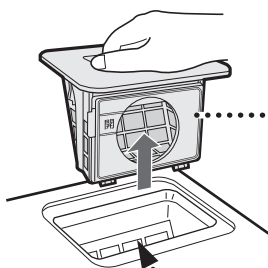

乾燥フィルター

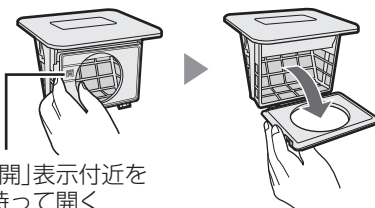

カバーを開き、
ぬれたタオルや
柔らかい布で
ほこりを拭き取る。

「開」表示付近を
持って開く

- 汚れが取れにくいときは、外側からシャワーで流してください。
また、こびりついた汚れは台所用中性洗剤とスポンジで洗って
ください。洗った後は乾いた布で拭き取ります。

乾燥内部フィルター

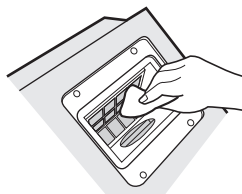

乾燥フィルターをはずした内側
(乾燥内部フィルター：はずせません)も、
ぬれたタオルや柔らかい布で
ほこりを拭き取る。

- ② 元の位置に奥まで
しっかりと差し込む。

お願い

- 乾燥フィルターをはずしたまま運転しないでください。
はずしたまま運転すると以下のことが起こります。
 - 乾きが悪くなる。
 - 洗濯運転中に乾燥フィルターから泡が出て水が漏れる。
 - 乾燥運転中に乾燥フィルターからほこりが舞い上がる。
- フィルター部は強くこすったり押さえないでください。【破れの原因】

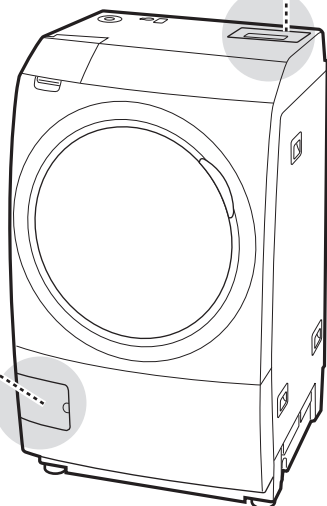

設置前や
「UF」「E03」
を表示した
とき

排水口

排水口をはずして掃除する。

【糸くずがたまると、においや水漏れの原因】

- 排水口からホースをはずすときは、
ぞうきんなどをあててください。
ホースから残水が出ることがあります。

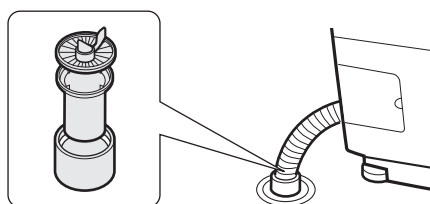

お手入れする 2

警告

⊘ 本体各部に水をかけない
【ショート・感電の原因】

洗剤ケース・ドア・ドアパッキン

使う
たびに

洗剤ケース

はずして水洗いし、水分を拭き取る。
●お手入れしないまま、使用を続けない。
【かび・におい・汚れ・水漏れの原因】

- ① ふたを開けて、洗剤ケースと左右の柔軟剤カバー(青色)をはずす。

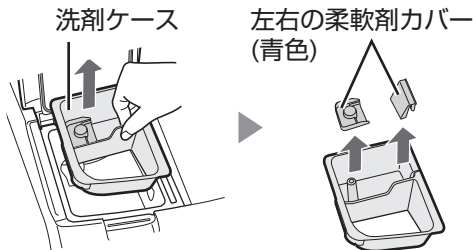

- ② 水洗いする。本体側とふたは残った洗剤などを拭き取る。

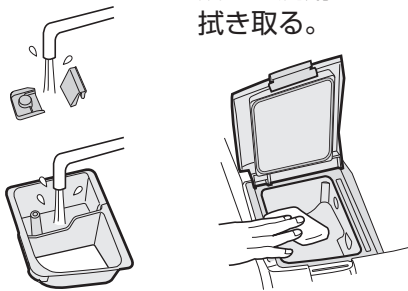

- ③ 左右の柔軟剤カバー(青色)を取り付けて、しっかり押し込む。

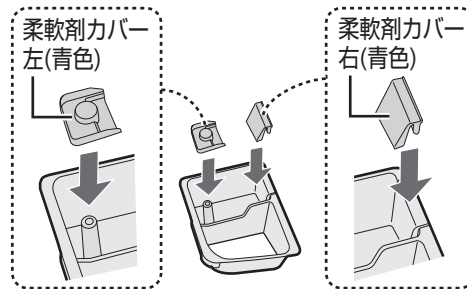

- ④ 洗剤ケースを取り付けて、ふたを閉める。

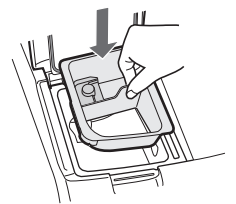

ご注意

- 洗剤ケースをはずしてお手入れするときは、本体の奥まで指を入れない。【けがの原因】
- お手入れ後は必ず、洗剤ケースと左右の柔軟剤カバー(青色)を取り付ける。【故障・水漏れの原因】

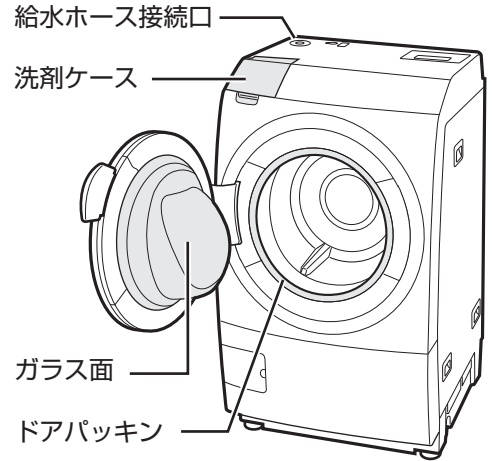

使う
たびに

ドア・ドアパッキン

水を含ませたやわらかい布で汚れを拭き取る。
ドアパッキンをめくり、水抜き穴のごみを必ず取り除く。【穴にごみが溜まり、水漏れの原因】
ドアのガラス面やドアパッキンの表裏、プラスチックの縁に付いた糸くずやごみも必ず取り除く。
【次の運転中に衣類に付着したり水漏れする原因】

- 揮発性溶剤・クレンザー・化学ぞうきんなどは使わない。
- ドアに液体洗剤・柔軟剤・漂白剤などが付いた場合は、すぐに水を含ませた布で拭き取る。
【放置すると変色したり傷んだりする原因】
- ドアパッキンにぬめりがあるときは、酸素系漂白剤をしみ込ませた布で全周を拭き取り、最後に水拭きする。(柔らかいので、傷が付かないようにご注意ください)

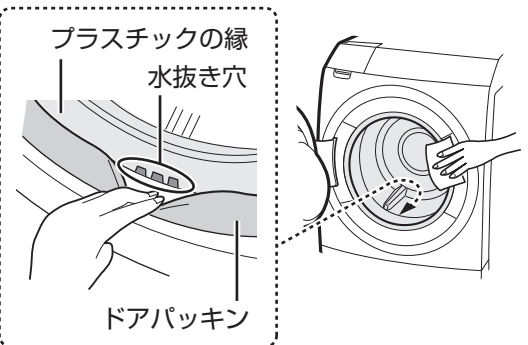

- はずした部品は必ず取り付けてください。
【洗濯物や製品を傷めたり故障の原因】
- フィルター類は消耗品のため、破れたときは
お買いあげの販売店でお求めください。

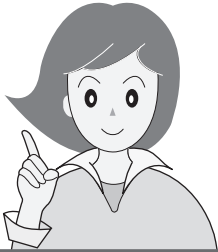

本体・ドラム・給水ホース接続口・凍結を防ぐために

汚れたら

- 本体** 水を含ませた柔らかい布で拭き取る
- 揮発性溶剤・クレンザー・化学ぞうきんなどは使わない。
【プラスチック部などが傷んで割れる原因】
 - 汚れが気になる場合は、台所用中性洗剤を薄めてご使用ください。
洗剤使用時は、仕上げに水拭きしてください。
 - 本体や操作部などに液体洗剤・柔軟剤・漂白剤などが付いたら、すぐに水を含ませた布で拭き取る。
【放置すると変色したり傷んだりする原因】

操作パネル

- 柔らかい布でから拭きする
- ドラム(ステンレス槽)**
- 洗濯終了後は衣類をすぐに取り出し、よく絞った柔らかい布で拭く。
 - さびに気付いたら市販のステンレス用(台所用)洗剤で拭き取る。
 - 汚れやにおい、カビが気になるときは、槽洗浄コースをご利用ください。
- 46ページ

汚れたら

- 給水ホース接続口**
- 給水ホースのはずしかた**
- ① 蛇口を閉じて電源を入れる。
 - ② 「洗う」ボタンで槽洗浄コースを選び、「スタート」ボタンを押す。
 - ③ 約15秒間運転したあと、電源を切り、給水ホースをはずす。
 - ホース内に水が残っているので、容器などで受けてください。
- 歯ブラシなどでごみを取り除く。
- ごみをフィルターの内側へ入れない。

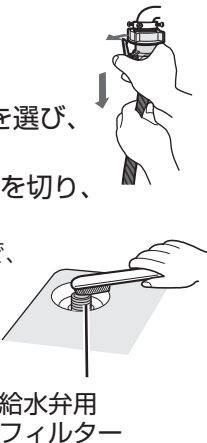

- お願い**
- 給水弁用フィルターは必ず取り付けてください。
 - 給水弁にごみが入って故障することがあります。
破れたり、ごみが取れなくなったときは、別売の給水弁用フィルターをお買い求めください。
 - フィルターは先の細いラジオペンチなどで引き出せます。取り付けるときは、必ず奥まで押し込みます。
【確実に取り付けないと給水弁故障の原因】

凍結を防ぐために

- ① 蛇口を閉めて、給水ホース・ふろ水ポンプをはずし給水ホースの水を抜く。
(給水ホースのはずしかたは上記「給水ホース接続口」参照)
- ② 糸くずフィルターのお手入れの要領で槽内の水を抜く。 48ページ

凍結したときは

- 水栓と接続部は、蒸しタオルで包む。
- 約40℃のお湯を入れ10分程度放置する。
- 給水ホース、ふろ水ホースは約40℃のお湯につける。

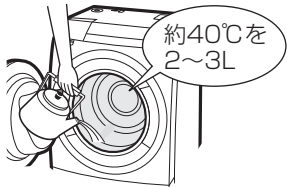
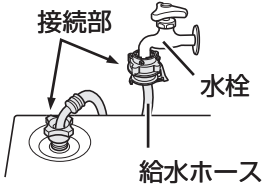

お手入れする

お手入れする 3

ふる水ポンプ

ポンプのコードを洗濯機本体からはずします。
(偶発的な回転によるけがを防止)

2~3回の
使用ごとに

フィルター・カバー

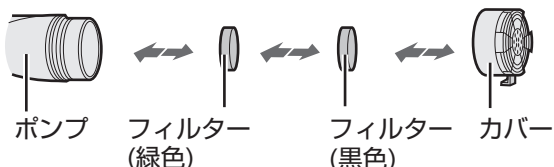

カバー・フィルターをはずし、
水中で洗う

- フィルターやカバーをはずしたままで使用しない。
【内部で詰まりポンプ故障の原因】

汚れが気
になったら

ふる水ホース内部 (大きめのバケツを準備します)

1

- ① カバー、フィルターをはずす
- ② コードのプラグに袋などをかぶせる
- ③ 洗濯バサミなどでつぎて部を固定する

2

- 薄めた洗濯槽クリーナーを注ぐ
- 洗濯槽クリーナーが手・衣類などに付かないようご注意ください。

6~12時間
つけ置き

3

槽洗浄コースに設定し、ふる水を使って
すすぐ

- ① ふる水ポンプを本体に接続し、ポンプを浴槽に入れる (39ページ)
- ② 蛇口を開き、電源を入れる
- ③ 「洗う」ボタンで槽洗浄コースを選ぶ
- ④ 「ふる水」ボタンで「洗い」を選んでスタートする
- ⑤ ドラムが回転を始めたら、「切」ボタンで電源を切る

4

ドラム内を排水したあと、ふる水ポンプを片付ける

- ① もう一度、電源を入れて「洗う」ボタンを押す
- ② 「脱水」を選んでスタートする
- ③ ドラムが回転を始めたら、「切」ボタンで電源を切る
- ④ ふる水ポンプを浴槽から取り出し、片付ける

倒れないように
ひもなどで固定

30~40倍に薄めた
洗濯槽クリーナー
(溢れないようカップ
で少しずつ入れる)

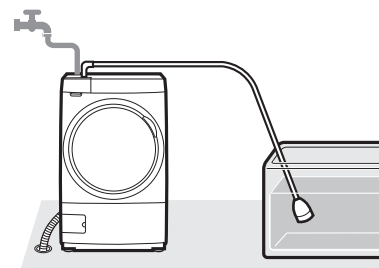
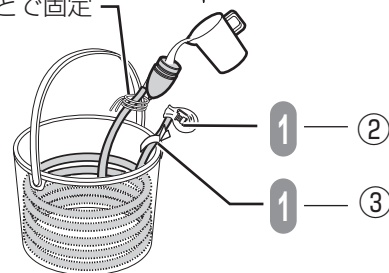

保証とアフターサービス

修理を依頼されるときは

- 1 「こんなときは？」(55~62ページ)や「エラー表示・お知らせ表示」(65~67ページ)などをお調べください。
- 2 それでも異常があるときは使用をやめて、必ず電源プラグを抜いてください。
- 3 お買いあげの販売店に次のことをお知らせください。

- 品名：ドラム式電気洗濯乾燥機
- 形名：(本書の表紙に記載の形名)
- お買いあげ日(年月日) ・故障の状態(具体的に)
- ご住所(付近の目印も合わせてお知らせください)
- お名前 ・電話番号 ・ご訪問希望日

便利メモ お買いあげの際に記入されると便利です。

販売店名
電 話 () —
お買いあげ日 年 月 日

保証期間中

- 修理に際しましては保証書をご提示ください。保証書の規定にしたがって修理させていただきます。

保証期間が過ぎているときは

- 修理すれば使用できる場合には、ご希望により有料で修理させていただきます。

修理料金のしくみ

- 修理料金は技術料・部品代・出張料などで構成されています。

技術料	故障した製品を正常に修復するための料金です。
部品代	修理に使用した部品代金です。
出張料	製品のある場所へ技術者を派遣する場合の料金です。

愛情点検



長期で使用的場合は商品の点検を!
こんな症状はありませんか?

- とくどき運転しないときがある。
- 脱水運転中、ドアのロックがかからない。
- 水漏れする。(ホース・水槽・水栓つぎなど)
- こげくさいにおいがする。
- 運転中に異常な音や振動がある。
- さわるとピリピリ電気を感じる。
- 電源コード、プラグが異常に熱い。

保証書(別添)

- 保証書は「お買いあげ日・販売店名」などの記入をお確かめのうえ、販売店から受け取ってください。保証書は、内容をよくお読みの後、大切に保存してください。
- 保証期間…お買いあげの日から1年間です。ただし、次の密閉機械部分のみ3年間です。放熱器(凝縮器)・圧縮機・毛細管・冷却器・配管。保証期間中でも有料になることがありますので、保証書をよくお読みください。

補修用性能部品の保有期間

- 当社はドラム式電気洗濯乾燥機の補修用性能部品を製品の製造打切後、6年保有しています。
- 補修用性能部品とは、その製品の機能を維持するために必要な部品です。

部品について

- 環境への配慮のため、修理に際して再生部品・代替部品を使用する場合があります。また、修理後、交換した部品は当社が任意に回収のうえ適切に処理いたします。

廃棄時にご注意

2001年4月施行の家電リサイクル法ではお客様がご使用済みの電気洗濯機を廃棄される場合は収集・運搬料金と再商品化等料金をお支払いいただき、対象品を販売店や市町村へ適正に引き渡すことが求められています。

一般家庭用以外の目的でご使用になる場合

理容院や美容院・寮・病院など、一日の使用時間が一般家庭に比べて極端に長い場合や、薬品が付着した衣類を洗濯や乾燥する場合には、短期間で部品の交換が必要になることがあります。この場合は、保証期間の対象になりませんので、原則として有料修理となります。お買いあげの販売店にご相談のうえ、定期的な点検を受けてお使いになることをおすすめします。

事故防止のため、使用を中止し電源プラグをコンセントから抜き、必ず販売店に点検をご依頼ください。
なお、点検・修理に要する費用は販売店にご相談ください。

- 左記症状がなくても、お買いあげ後5年程度たちましたら、安全のためや能力低下を防ぐため、点検をおすすめします。点検費用については販売店にご相談ください。

お客様ご相談窓口のご案内

修理・使いかた・お手入れ・お買い物などのご相談・ご依頼、および万一、製品による事故が発生した場合は、お買いあげの販売店、または下記窓口にお問い合わせください。

ファクシミリ送信される場合は、製品の形名やお問い合わせ内容のご記入をお願いいたします。

※弊社では、確実なお客様対応のため、フリーダイヤル・ナビダイヤルサービスをご利用のお客様に「発信者番号通知」をお願いしています。発信者番号を非通知に設定されている場合は、番号の最初に「186」をつけておかけください。



いつでも便利なWebサービス【シャープオンラインサポート】

ご質問やお困りごとは、気軽にアクセス、しっかりアシスト！

シャープ お問い合わせ

<http://www.sharp.co.jp/support/>

スマートフォンや
携帯電話はこちらから



インターネットから修理のお申し込みや進捗確認も24時間サポート

シャープ 修理相談

<http://www.sharp.co.jp/support/repair.html>

スマートフォンや
携帯電話はこちらから



使用方法のご相談など【お客様相談室】

受付時間 (年末年始を除く) ●月曜～土曜：9:00～18:00 ●日曜・祝日：9:00～17:00

固定電話、PHSからは、フリーダイヤル

 **0120 - 078 - 178**

携帯電話からは、ナビダイヤル

 **0570 - 550 - 449**

■フリーダイヤル・ナビダイヤルがご利用いただけない場合は…

電話	FAX
06 - 6792 - 1582	06 - 6792 - 5993
〒581-8585 大阪府八尾市北亀井町3丁目1番72号	



修理のご相談など【修理相談センター】

受付時間 (年末年始を除く) ●月曜～土曜：9:00～20:00 ●日曜・祝日：9:00～17:00

固定電話、PHSからは、フリーダイヤル

 **0120 - 02 - 4649**

携帯電話からは、ナビダイヤル

 **0570 - 550 - 447**

■フリーダイヤル・ナビダイヤルがご利用いただけない場合は…

電話	FAX
06 - 6792 - 5511	06 - 6792 - 3221
〒581-8585 大阪府八尾市北亀井町3丁目1番72号	

- お電話は番号をよくお確かめのうえ、お間違いのないようにおかけください。
- 所在地・電話番号・受付時間などについては、変更になることがあります。(2016.03)

■QRコードについて

スマートフォンやタブレット端末のバーコードリーダーで読み取ってください。(読み取れない場合は近傍に表記のアドレスを直接入力してください) 誘導されるサイトおよび動画の視聴は無料ですが、通信料金はお客様のご負担になります。QRコードは株式会社デンソーウェーブの登録商標です。

こんなときは? 1

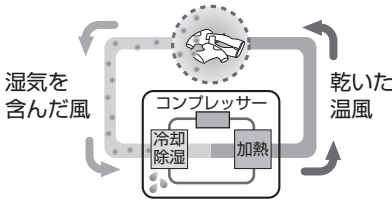
こんなとき	お調べください	参照ページ
タオルなどがゴワゴワする	<ul style="list-style-type: none"> ● ドラム式の「たたき洗い」はタオルがパイル倒れを起こし、吊り干し後ゴワゴワになることがあります。ふんわり仕上げたいときは乾燥までの運転がおおすすめです。また、以下の方法もお試してください。 <ul style="list-style-type: none"> ・柔軟剤を使う。 ・部屋干しコースで洗濯する。 ・天日干し後、気になる衣類を30分程度乾燥する。 	— 24 28
衣類が縮む	<p>洗濯しただけで縮むものや、乾燥するとさらに縮むものがあります。縮みの程度は、1回目の洗濯、乾燥が最も大きくなります。</p> <ul style="list-style-type: none"> ● 綿や麻などの繊維でも、生地の織りかた(ニット・織り目の粗い生地など)によって、縮みが大きくなる場合があります。 ● 乾燥前に取扱い表示や素材をお確かめください。 <div data-bbox="220 810 1264 936" style="border: 1px solid black; padding: 5px;"> <p>例 縮みやすい衣類 ● 綿や麻のシャツ・トレーナー・セーター・靴下やガーゼ、ポリウレタンやアクリルの入った混紡の衣類など。</p> <p>縮みにくい衣類 ● ポリエステルのブラウス・ポリエステル混紡のワイシャツなど。</p> </div>	— — —
乾燥したのにドラム内や衣類が温かくない	<ul style="list-style-type: none"> ● 除湿した温風で衣類を乾かすヒートポンプ乾燥方式のため、熱風で乾かすヒーター方式と比べてドラム内や衣類の温度が低くなりますが異常ではありません。(温風は約60℃) <div data-bbox="896 967 1321 1214" style="border: 1px solid black; padding: 5px;"> <p style="text-align: center;">ヒートポンプ乾燥方式</p>  </div>	—
乾きが悪い 乾燥時間が長い	<ul style="list-style-type: none"> ● 次の場合は湿気が残ることがあります。衣類が多すぎるとき/衣類が少なくドラムの内側に張り付いたとき/衣類がからんでいるとき/厚手の衣類が混ざっているとき/脱水が不十分なき/途中で電源を切ったり停電したとき/室温が5℃以下または35℃以上のとき ● 湿気が残っている場合は、乾燥時間を設定して追加乾燥してください。 ● 厚物やしっかり乾かしたいときには「乾燥仕上げ具合調整/念入り」に調節してください。 ● 乾燥フィルターに糸くずがたまっていますか。 ● 排水位置が高かったり、排水ホースの先がふさがっていませんか。 	— 28,64 44 49 —
衣類がドラムに張り付き硬くなる	<ul style="list-style-type: none"> ● 綿やタオルばかり入れていませんか。化繊の衣類をいっしょに入れたり、脱水後、ドラムの衣類をほぐしてから乾燥すると張り付きが減ります。(ただし化繊でも 18ページ に記載のものは入れないでください) 	—
乾燥のしわが気になる	<p>生地の素材や織りかたなどにより、しわの程度に差が出ます。</p> <ul style="list-style-type: none"> ● しわが気になる場合は <ul style="list-style-type: none"> ・衣類の量を少なめにする。 ・脱水後にいったん衣類をほぐし直す。 ・「乾燥仕上げ具合調整/ひかえめ」で運転後、吊り干しまたはアイロンかけをする。 <div data-bbox="220 1975 1145 2078" style="border: 1px solid black; padding: 5px;"> <p>例 しわになりにくい衣類 ● 綿タオル、ブリーフ、アンダーシャツなど。</p> <p>しわになりにくい衣類 ● パジャマ、シーツ、ワイシャツなど。</p> </div>	— — 44

衣類の仕上げ

お客様ご相談窓口のご案内 / こんなときは?

こんなときは？ ②

こんなとき

お調べください

参照
ページ

衣類が変色する
(黄ばみ・黒ずみ・色移りなど)

変色はさまざまな要因で起こります。

衣類の仕上がり

現象	変色の要因	対処方法	
		お試しください	変色した衣類は
シミができた	<ul style="list-style-type: none"> 一部の柔軟剤では水に溶けにくく、高濃度で付着すると、局部的なシミになりやすいものがあります。 柔軟剤を入れすぎていませんか。正しく量ってください。 	<ul style="list-style-type: none"> 柔軟剤の量を正しく量る。 柔軟剤の種類を変える。 濃縮タイプから従来タイプの柔軟剤に変える。 	<ul style="list-style-type: none"> 固形石けんや中性洗剤などで、すぐにもみ洗います。
黒ずんだ黄ばんだ	<ul style="list-style-type: none"> 洗剤には衣類から溶け出した汚れを衣類に付着させない(再付着防止)作用がありますが汚れの量に対し洗剤量が少ない場合には、汚れた洗剤液で衣類が汚染されることがあります。特にドラム式は使用水量が少ないため洗剤液に対する汚れ濃度が高く、液体洗剤や粉せっけん、液体せっけんを使用すると目立ちやすくなります。 	<ul style="list-style-type: none"> 洗剤の量を正しく量る。 洗剤を粉末合成洗剤に変える。 洗い時間・すすぎ回数を増やす。 	<ul style="list-style-type: none"> 洗濯量を2kg以下にして、極め洗いコースで洗濯する。(汚れてから時間が経った黄ばみや色染み汚れは、十分に落ちない場合があります) 洗剤をよく溶かした高濃度の洗剤液に一晩つけてから洗濯する。 落ちない場合、白物は塩素系、色柄物は酸素系の漂白剤で漂白する。
水道管のサビがついた	<ul style="list-style-type: none"> 水道管のサビで衣類が変色する場合があります。(白いタオルなどに水道水を通すと確認できます) 	—	—
変色した	<ul style="list-style-type: none"> 入浴剤の種類によっては洗濯に使用すると変色するものがあります。 	<ul style="list-style-type: none"> 入浴剤またはふる水の使用をやめる。 	—
	<ul style="list-style-type: none"> 新しい色柄物など、色落ちしやすいものをいっしょに洗うと色移りする場合があります。 	<ul style="list-style-type: none"> 色落ちしやすいものは分けて洗う。 	<ul style="list-style-type: none"> 白物は塩素系、色柄物は酸素系の漂白剤で漂白する。(落ちない場合もあります)

におい

においがする

- 乾燥機能の使いはじめに、ゴムのにおいがすることがあります。「乾燥試運転」をすると、においが軽減されます。乾燥機能のご使用とともに、軽減されます。 7
- 排水口にたまった汚れのにおいが逆流することがあります。排水口は定期的にお掃除してください。 49
- 排水ホースを付属のホースフックに掛けていますか。排水ホースがホースフックからはずれていませんか。 7
- ドラム内に溶け残った洗剤に雑菌が発生して、ドラム内がにおうことがあります。別売品の洗濯槽クリーナー(塩素系)で槽洗浄コース(洗い：8時間)をおこなってください。気温が高い時期(春～秋頃)は、月1回程度おこなうことをおすすめします。 46

裏表紙

修理依頼や
お問い合わせの前に、
もう一度お調べ
ください。

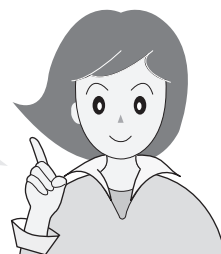

	こんなとき	お調べください	参照 ページ
電源	電源がすぐに切れない 電源が入らない	● 電源「切」ボタンを押すと、約3秒間コースランプがすべて点灯したあとに電源が切れます。その間は電源「入」を受け付けません。電源を入れ直したいときはランプがすべて消えてから、操作してください。	—
	運転が終了したのに 電源が切れない	● 以下の場合には運転終了後すぐに自動で電源が切れません。電源を切りたい場合は、電源「切」ボタンを押してください。 ・「ココロエンジン」からお知らせがあるとき ・シワ防止運転中	10 8,15
	運転中にドアを開けたい	● 運転中は安全のため、自動的にドアをロックします。開けたいときは「ロック解除」ボタンを押します。(洗濯中に開けると、ドアのガラス面に付いた水や泡が床に流れることがあるので、タオルなどで拭いてください) ● ドアロック中にドアハンドルを引くと「E02」表示をすることがあります。	— 65
ドアが開かない	電源が切れているのに ドアが開かない	● 運転中の停電や電源プラグを抜くと、安全のためロックします。電源「入」を押すとロック解除されます。	—
	ロック解除しても ドアが開かない	● ドラム内の水が規定量よりも多いと検知したときにも水漏れ防止のため、ドアを自動ロックします。排水するとドアが開けられます。 ● チャイルドロックを設定中はドアが開けられません。(電源を入れると「L」表示) チャイルドロックを解除してから開けてください。	28 44
	洗剤が洗剤ケースに残る	● 水圧の低い地域では洗剤が残ることがあります。洗剤量表示後「ロック解除」ボタンで一時停止して、直接ドラムに入れてください。 ● 洗剤ケースが濡れていませんか。ご使用前に、必ず乾いた布で拭いてください。	— —
	水が洗剤ケースに残る (柔軟剤側)	● サイフォン構造のため、運転終了後水が残ることがありますが、異常ではありません。 ● 水が多く残る場合は以下のことを確認してください。 ・左右の柔軟剤力バー(青色)をしっかりと取り付けていますか。 ・左側の柔軟剤力バー(青色)をはずしたとき、洗剤ケースの柔軟剤の穴がつかまっていませんか。	— 50
	給水が終わるまでに 洗剤を入れられなかった 洗剤を入れ忘れた	● 給水までに間に合わないときなどは「スタート」ボタンで給水を一時停止してください。(もう一度押すと運転を再開) ● 「ロック解除」ボタンで一時停止して、洗剤を直接ドラムに入れてください。 (給水が停止。運転中にドアを開けるときのドアのガラス面の水が流れることがありますので、ご注意ください)	— —
洗剤	泡が多く発生する	● 泡が多く発生すると様々な影響を及ぼします。洗剤を正しく量って入れてください。 (20ページ) 正しい洗剤量でも、水質・衣類の種類・汚れ具合により泡が多く発生する場合があります。その場合は、洗剤量を2割ほど減らしてください。 例 泡が多いときに及ぼす影響 ● 汚れ落ちやすさが低下する・運転時間が長くなる・脱水が途中で止まる・水漏れする・本体内部に糸くずが溜まり、乾燥能力が徐々に低下する	—
		<div data-bbox="1173 1747 1412 2049" data-label="Image"> </div>	

こんなときは?

こんなときは？ ③

こんなとき	お調べください	参照ページ
洗濯物の計量をしない 洗濯物の量にかかわらず 洗剤量がいつも最大量になる	<ul style="list-style-type: none"> ● 排水事情が悪く、ドラム内に水が多く残る場合におこります。 <ul style="list-style-type: none"> ・排水ホースを排水口に接続していますか。 ・排水ホースを水が流れやすいように設置していますか。(ホースの長さ、折れ曲がりなどにご注意を) ・排水口が詰まっていますか。 	据付説明書 据付説明書 49
水量を変えたい	<ul style="list-style-type: none"> ● 水量を「多め」に設定変更できます。 	44
洗濯中に給水する	<ul style="list-style-type: none"> ● 水位が下がると、自動的に水を補給します。 	—
(洗いやすすぎ中) 水が見えない	<ul style="list-style-type: none"> ● 少量の水で衣類を持ち上げて落とす「たたき洗い」が、ドラム式の特長です。水が少なくても、しっかり洗濯できます。 	—
洗いに排水する	<ul style="list-style-type: none"> ● 多量の泡を検知すると汚れ落ち低下を防ぐため、泡を消す目的で排水します。排水後も洗いは続きますが異常ではありません。 	—
すすぎなのに 回転しながら給水する	<ul style="list-style-type: none"> ● 回転しながら給水する「シャワーすすぎ」をしています。 	63
脱水中なのに 脱水運転をしていない	<ul style="list-style-type: none"> ● 「洗濯～乾燥」の場合、脱水の途中で衣類をほぐす運転をしています。 	—
脱水できない	<ul style="list-style-type: none"> ● 大きさ・材質などの条件で異なりますが、洗濯物の中に厚手で吸水性の高いもの(ジーンズやトレーナーなど)が1枚だけ入っていたり、また厚手で吸水性の高いものを1枚だけで洗濯すると、洗濯物が片寄り、脱水できずに止まることがあります(E04表示)。手で軽く絞り、濡れたバスタオルなどを1～3枚追加してから、もう一度脱水してください。 ● 脱水の立ち上がりを「スムーズ」に設定できます。 ● 多くの衣類を1つの洗濯ネットに入れて洗っていませんか。他の洗濯ネットに小分けしてください。 	— 44 16
糸くずフィルターに 糸くずが残っていない	<ul style="list-style-type: none"> ● ドラム式はたたき洗いのため、糸くずの発生が少ないことが特長です。異常ではありません。 	—
糸くずフィルターに 泡が残っている	<ul style="list-style-type: none"> ● すすぎの後、ドラム内に残った泡を排水する場合があります。その際、フィルターに泡が付くことがあります。異常ではありません。 	—
洗濯や乾燥の時間が 長くかかりすぎる	<ul style="list-style-type: none"> ● 以下の場合は運転時間が長くなります。 <ul style="list-style-type: none"> ・洗剤を入れ過ぎたときや泡立ちが多いとき。(泡を消す運転が自動で追加されます)洗剤量目安表示に従って入れてください。 ・糸くずフィルターや排水口が詰まっているとき。お手入れしてください。 ・脱水運転中に洗濯物が片寄っているとき。(片寄りを直す運転が自動で追加されます) ・乾燥フィルターや乾燥内部フィルターが詰まっているとき。お手入れしてください。 ・室温が5℃以下または35℃以上のとき。 ● 衣類の素材・種類・量によっても乾燥時間が延びる場合があります。 	20 48,49 — 49 — —
乾燥が終わらない 乾燥後、衣類を取り出す 時期がわかりにくい	<ul style="list-style-type: none"> ● 乾燥運転が終わるとシワ防止運転を(最長2時間まで)おこないます。残り時間が「0(分)」を表示しているときは、乾燥が終わっています。「ロック解除」して、早めに取り出してください。 	—
予約運転が始まっている のに、運転が止まって いるように見える	<ul style="list-style-type: none"> ● 予約運転で「洗い」が設定されている場合は、洗い運転開始から約30分間は「つけ置き洗い」をおこないます。つけ置き洗いの間はドラムは停止し、ときどきゆっくりと回転する運転をおこないます。また、残り時間は減りません。(予約を設定してから予約運転が始まるまでの時間が短い場合はつけ置き洗いはおこないません) 	—

洗濯・乾燥

修理依頼や
お問い合わせの前に、
もう一度お調べ
ください。

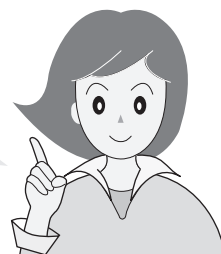

	こんなとき	お調べください	参照 ページ
洗濯・乾燥	運転中にドラム内ライトが点灯する	<ul style="list-style-type: none"> ● 乾燥運転中はドラム内ライトが点灯します。消灯に設定変更することもできます。 ● ライト(洗う)ボタンを押すと消すこともできます。 	44 15
	残り時間が ・ 増えたり減ったりすることがある ・ 減らない ・ 「20(分)」で点滅している	<ul style="list-style-type: none"> ● 残り時間は運転の目安時間を表示しています。運転状況にたがって補正しながら表示するので、衣類の種類や質、片寄りなどにより、途中で増減することがあります。とくに乾燥中は乾燥状態によって急に増減することがあります。(たとえば「20(分)」から急に「1(分)」に変わることがあります) ● 脱水中、一時停止したあと再スタートすると、脱水行程の初めに戻るため、時間が増えます。 ● 乾燥の終了をセンサーで確かめているため、検知結果によっては「20(分)」を点滅したまま、1~2時間運転を続けることもあります。 ● 予約運転の「つけ置き洗い」中は残り時間が減りません。(「予約運転が始まっているのに、運転が止まっているように見える」参照) 	— — — 58
残り時間表示	少量なのに表示時間が長い	<ul style="list-style-type: none"> ● 乾燥を繰り返すと2回目以降の時間が長めに出ることがあります。 ● 衣類の種類や片寄りによって長めに表示することがありますが、実際の運転終了はセンサーで検知するので、適切な時間で終了します。 	— —
	ドラムを動かすと水の音がする (「シャワシャワ」音)	<ul style="list-style-type: none"> ● 脱水時のバランスをとるための部品に封入されている、液の音です。 	—
音や振動	異常な音がする 振動が大きい	<ul style="list-style-type: none"> ● 脱水時の立ち上がりを「低振動」に設定できます。 ● ヘアピンや金物など、異物がまぎれこんでいませんか。 ● 洗濯物が片寄りやすくなっていませんか。 <ul style="list-style-type: none"> ・ 洗濯物の中に吸水すると重くなる衣類(ジーンズやトレーナーなど)が1枚だけ入っていたり、吸水すると重くなる衣類を1枚だけで洗っていませんか。バスタオルや他の洗濯物といっしょに洗ってください。 ・ 一つの洗濯ネットに衣類を多く入れていませんか。他の洗濯ネットに小分けして洗ってください。 	44 — —
	設置したときから ・ 異常な音がする ・ 振動が大きい	<ul style="list-style-type: none"> ● 輸送用固定ねじをはずしましたか。 ● 本体に傾きやがたつきがありませんか。付属の水準器で水平を確認してください。水平でない場合は、本体の調節脚で調節してください。 <p style="text-align: right;">注意ラベル</p>	据付説明書 据付説明書
	(洗いやすすぎ中) 「ウィーン」と音がする	<ul style="list-style-type: none"> ● 循環ポンプの動作音です。 	—
	(洗いやすすぎ中) 「パシャパシャ」と音がする	<ul style="list-style-type: none"> ● 「シャワー給水」をおこなっているときの音です。 	—

こんなときは？ 4

	こんなとき	お調べください	参照ページ
音や振動	(脱水中) 送風音がする	● 効率よく脱水するために送風しています。異常ではありません。	—
	(乾燥中) 「ポコポコ」と音がする	● 排水ホース内の水と空気が動き、音がすることがあります。異常ではありません。	—
	(乾燥中) 「ジー」と音がする	● ヒートポンプユニットの動作音です。異常ではありません。	—
	一時停止したのに 動作音がする	● 乾燥運転中に一時停止すると約1分間ファンが継続運転します。異常ではありません。	—
消臭コース	消臭コースでにおいが 取れない	<ul style="list-style-type: none"> ● 終了後すぐに取り出しましたか。すぐに取り出さないとドラム内にこもったにおいが移ることがあります。 ● 衣類やにおいの種類、強さによっては、十分に消臭できないことがあります。 ● こんなものにご注意を! <ul style="list-style-type: none"> ・ タンスなどに長期間保管したもの。 ・ 長期間お洗濯していない厚みのあるもの。(ぬいぐるみ・クッションなど) ・ ペットのきついににおい。 ・ 長期間でついたにおい。(長期間吊ったカーテンなど) ● 十分に消臭できないときは もう一度運転し直したり、通常の洗濯やドライクリーニングをお試しください。 	—
	消臭コースで運転後、 ドラム内のにおいが 気になる	● 運転直後は、ドラム内ににおいがこもる場合があります。通常の洗濯をおこなうと、においを取ることができます。気になる場合は槽洗浄コースをご利用ください。	46
	消臭コースで衣類などが 傷んだ	● 消臭コースで「運転できるもの」「できないもの」をご確認ください。	36
プラズマクラスターイオン	プラズマクラスターイオン 発生装置の交換は？	● 交換不要です。	—
	人体への影響は？ オゾンが出ないの？	<ul style="list-style-type: none"> ● プラズマクラスターイオンは森林など自然界に存在するイオンと同じ化学組成・構造のため、人体には害がないことを確認しています。浮遊菌やにおいの分子のような微小物体には効果を発揮しますが、大きな物体には、それ自体が表面に静電気を帯びたため、例えば人体に衝突したとしても、消滅してしまいます。 ● 微量のオゾンが発生していますが、濃度はごくわずかであり、健康上問題ありません。 	—
	除去された菌はその後 どうなるの？	● 活動する力を失い、単なるチリ・ほこりと同等になります。	—

修理依頼や
お問い合わせの前に、
もう一度お調べ
ください。

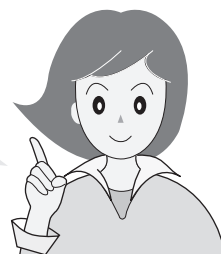

こんなとき	お調べください	参照 ページ
ふろ水給水が止まらない	<ul style="list-style-type: none"> ● 浴槽が本体より高い位置にありませんか。 	39
ふろ水が ・ 給水できない ・ 減らない	<ul style="list-style-type: none"> ● ドラム式洗濯乾燥機は従来の縦型洗濯機に比べて使用水量が少ないためふろ水の使用量も少なくなります。 ● ポンプが浮いていませんか。 ● ポンプのフィルターが目詰まりしていませんか。 ● 浴槽にふろ水が残っていますか。 ● ふろ水ホースやコードを確実に接続していますか。 ● スタート後に「ふろ水」ボタンを押しませんでしたか。(いったん押すと切り換わり、ふろ水に戻りません) ● ホース内に空気が入っていませんか。 (使用後、残水を抜かないで放置すると空気の層ができます) 以上のいずれにも該当しない場合は、ポンプの故障が考えられます。販売店でお買い求めください。	— 39 52 39 39 41 39
「ふろ水すすぎ」を選んで いるのに水道水ですすぐ	<ul style="list-style-type: none"> ● すすぎが2回以上の場合、最終すすぎは水道水で仕上げます。(1回の場合でも柔軟剤投入のため、途中で水道水が出ます) ● 浴槽のふろ水がなくなると、途中で水道水に切り替えて給水を続けます。 ● 中間脱水中に多量の泡が出た場合、泡を消すために水道水を給水します。 	40 41 —
動かない (ランプが点灯しない)	<ul style="list-style-type: none"> ● 電源プラグをきちんと差し込んでいますか。 ● 停電またはご家庭のヒューズ・ブレーカーが切れていませんか。 	— —
水が漏れる	<ul style="list-style-type: none"> ● 給水ホースは、正しく取り付けられていますか。 ● 糸くずフィルターお手入れ後、つまみをしっかり締め付けましたか。 ● 洗剤ケースの受け側(本体側)に洗剤が溜っていませんか。 ● 泡立ちの多い洗剤を使っていませんか。(泡が大量に発生して、あふれた泡で床を濡らすことがあります。2~3割減らしてご使用ください) 	据付説明書 48 50 —
蛍光灯が一瞬暗くなること がある ブレーカーが落ちる	<ul style="list-style-type: none"> ● ご家庭のコンセント回路によっては、モーターが動き始めるときなど、一瞬電圧が低下したりブレーカーが落ちることがあります。(15A以上の専用コンセント回路をご使用ください) 	—
ラジオ・テレビに雑音が入っ たり映像が乱れることがある	<ul style="list-style-type: none"> ● ラジオ・テレビからできるだけ離してください。(約3m以上) 	—
ドラム内のプラスチック部 に色が付いた	<ul style="list-style-type: none"> ● 新しいジーンズなど、色落ちしやすいものから色移りしたためです。 	—
乾燥フィルターや周囲が 濡れている	<ul style="list-style-type: none"> ● 運転中(特に気温が低いとき)の湿気で濡れていることがありますが、異常ではありません。放置しておくと、においやかびの原因になります。乾かしてからご使用ください。 	—

ふろ水

その他

こんなときは?

こんなときは? 5

コースの詳細

ご使用の洗剤カップ(カップ)の杯数がわかりにくい場合は

あらかじめお使いの洗剤カップ(カップ)に目印を付けると、便利です

例 ご使用の洗剤カップに「0.4杯」の目印を付ける

※他の杯数も同様の方法で目印を付けることができます。

- ① 洗剤カップを計量はかりのせて重さをリセットする。(0gに合わせる)

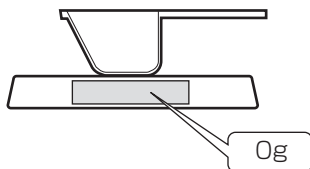

- ② そのまますり切り1杯の水を入れて水の重さを量る

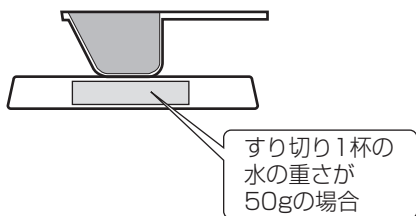

- ③ ②の水を捨てたあと、0.4杯の水の重さまで水を入れて、水面に油性ペンで目印を付ける
[0.4杯の水の重さ]=[すり切り1杯の水の重さ]×[0.4]

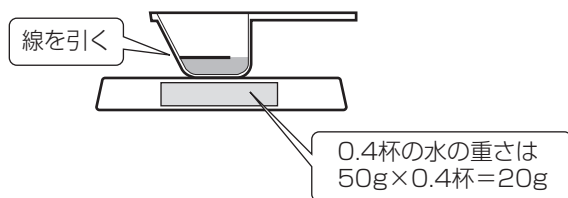

洗濯のみ/洗濯～乾燥

自動運転の内容

コース		容量の上限	洗い
標準 (わが家流)	洗濯	10kg	6～11分
	洗濯～乾燥	6kg	6～10分
時短	洗濯	10kg	2～10分
	洗濯～乾燥	6kg	2～9分
部屋干し	洗濯～乾燥	6kg	6～10分
ホーム クリーニング	洗濯	2kg	17分
毛布	洗濯	(毛布は)4.7kg	11～12分
	洗濯～乾燥	(毛布は)4kg	
極め洗い	洗濯	10kg	67～68分
	洗濯～乾燥	6kg	67分
サッと予洗い	洗濯	2kg	4分
槽洗浄	洗濯	—	8時間
	洗濯～乾燥		

選べる時間(回数)

コース	洗い
標準 (わが家流)	[- -](自動)→5分→6分→7分→8分→10分→12分→15分→20分→25分→30分→消灯(なし)→[- -](自動)→…
部屋干し	【「標準」と同じ】
ホーム※6 クリーニング	17分⇔消灯(なし)
毛布	[- -](自動)→6分→7分→8分→10分→12分→15分→20分→25分→30分→消灯(なし)→[- -](自動)→…
槽洗浄	8H(8時間)→2H(2時間)→消灯(なし)→8H→…

• 時短/極め洗い/サッと予洗いコースは自動運転のため、時間(回数)を選ばません

1

	すすぎ	脱水	乾燥	所用時間の目安 ※3,4
	シャワー※1 →ため1回	6分 自動※2		約14~29分 約80~270分
	シャワー※1 →ため1回	5分 自動※2		約10~27分 約35~240分
	シャワー※1 →ため1回	自動※2	30分	約58~65分
	ため3回	ソフト1分		約42分
	ため3回	10分 自動※2		約56~57分 約140~300分
	シャワー →ため2回	10分 自動※2		約90~100分 約160~360分
		1分		約5分
	注水2回	3分		約8時間半
			60分	約9時間半

※1~※6：(64ページ)の注釈を参照ください。

すすぎの種類

シャワーすすぎ

回転しながら、洗濯物全体に水をしみこませ、脱水で絞ってすすぐ。

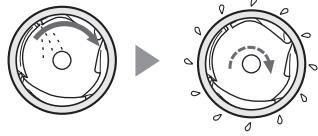

ためすすぎ

一定量まで給水後、すすぎ液を循環させながらすすぐ。



注水すすぎ

一定量まで給水後、すすぎ液を循環させ、さらに注水しながらすすぐ。



	すすぎ ※5	脱水	乾燥
	「-」(自動)→ため1回→注水1回→ため2回→注水2回→ため3回→注水3回→注水4回→消灯(なし)→「-」(自動)→…	<p>洗濯 「-」(自動)→1分→2分→…(1分刻み)→…9分→消灯(なし)→「-」(自動)→…</p> <p>洗濯～乾燥 「-」(自動) <変更不可></p>	自動→30分→60分→90分→120分→自動→…
	【「標準」と同じ】	「-」(自動) <変更不可>	30分<変更不可>
	ため3回⇔消灯(なし)	ソフト1分⇔消灯(なし)	
	【「標準」と同じ】	【「標準」と同じ】	【「標準」と同じ】
	<p>洗濯あり 注水2回<変更不可></p> <p>洗濯なし 注水1回<変更不可></p>	<p>洗濯 3分 <変更不可></p> <p>洗濯～乾燥 「-」(自動) <変更不可></p>	60分<変更不可>

こんなときは？／コースの詳細

コースの詳細 2

乾燥のみ

コース	乾燥量	自動運転 ※3	選べる時間
標準 (わが家流)	2kg以下	約60~120分	自動→30分→60分→90分→120分→自動→…
	2~4kg	約120~180分	
	4~6kg	約180~240分	
時短	6kg以下	約45~210分	自動 <変更不可>
ホーム クリーニング	0.5kg以下		30分→60分→90分→120分→30分→…
毛布	(毛布は)4kg以下	約70~270分	【「標準」と同じ】

62~64 ページ の注釈

- ※1 衣類の量が少ない場合や、衣類の汚れ具合(水の濁り具合)により、「ためすすぎ1回」になる場合があります。 (13 ページ)
- ※2 「洗濯～乾燥」の脱水「自動」は、効率良く乾燥するため布をほぐす運転をおこないます。
そのため、「洗濯のみ」より時間が長くなる場合があります。
- ※3 所要時間は、給水時間(約10L/分)・排水時間・バランス制御・標準的な乾燥時間・送風時間などを含んだ目安です。
衣類の種類や量・組み合わせ・室温・水圧・水温・排水状態・センサー検知・布の片寄り具合などにより、実際の所要時間が変わります。
- ※4 「洗濯～乾燥」および「乾燥」の所要時間の目安は室温20℃、水温20℃で運転の場合です。
室温が5℃以下または、35℃以上のときは、所要時間の目安を超えて長くなったり、乾燥不足で終わることがあります。
また、乾燥フィルター・糸くずフィルターの詰まり、排水状態、衣類の量・種類などによってもさらに大幅に延びることがあります。
- ※5 注水すすぎの場合は柔軟剤の効果が減少します。
- ※6 洗濯～乾燥の連続運転はできません。

エラー表示・お知らせ表示 1

「E〇〇」・「C〇〇」・「U〇〇」表示について

状態	お知らせランプ	説明
お知らせ表示 ●U04 ●U05 ●UF	黄	表示したまま運転を続けます。 (65~67 ページ) の説明をご覧くださいのうえ、対処してください。
エラー表示 ●E・・・ ●C・・・	赤	運転を停止します。 (65~67 ページ) の説明をご覧くださいのうえ、原因を取り除いてから再スタートしてください。

「聞いて」ボタンを押すと、表示の説明を聞けます。

お知らせランプ 聞いてボタン

例

給水されていません。蛇口を確認してください。

表示・お知らせ内容	お調べください	再スタート
イーゼロイチ E01 給水できない	<ul style="list-style-type: none"> ●蛇口を開けましたか。(ふる水給水時も開けてください) ●断水していませんか。 ●給水ホース接続口のフィルターが詰まっていますか。 	「スタート」を押す
イーゼロニ E02 ドアが開いている	<ul style="list-style-type: none"> ●ドアを確実に閉めていますか。 ●ドアロック中にドアハンドルを引いても表示することがあります。(表示が消えない場合はドアを軽く押し込む) 	ドアを確実に閉め 「スタート」を押す
イーゼロサン E03 排水できない	<ul style="list-style-type: none"> ●排水口が詰まっていますか。(49 ページ) ●排水ホースがつぶれていませんか。 ●設置面からの排水位置が高かったり、排水ホースの先がふさがっていませんか。(添付説明書) ●延長用ホースが長すぎませんか。 	「スタート」を押す
イーゼロヨン E04 脱水できない	<ul style="list-style-type: none"> ●洗濯物が片寄りやすくなっていませんか。 <ul style="list-style-type: none"> ・衣類がからまっているときは、ほぐしてください。 ・洗濯物の中に吸水すると重くなる衣類(ジーンズやトレーナーなど)が1枚だけ入っていたり、また吸水すると重くなる衣類を1枚だけで洗濯していませんか。濡れたバスタオルなどを1~3枚追加して、もう一度脱水してください。 ※詳しくは「脱水できない」(58 ページ) を参照ください。 ●本体が傾いたり、がたついていませんか。 	「スタート」を押す
イー ジュウナナ E17 モーターが回らない	<ul style="list-style-type: none"> ●重い衣類や吸水すると重くなる衣類を入れすぎていませんか。 ●脱水が不十分なまま乾燥していませんか。 	「スタート」を押す
	<ul style="list-style-type: none"> ●原因を取り除いても表示するときは、電源を「切」にし、しばらくしてから入れ直して再度運転します。同じ表示の場合は故障のおそれがあるため、電源プラグを抜き、すぐに点検・修理を依頼してください。 	

エラー表示

コースの詳細 / エラー表示・お知らせ表示

エラー表示・お知らせ表示 2

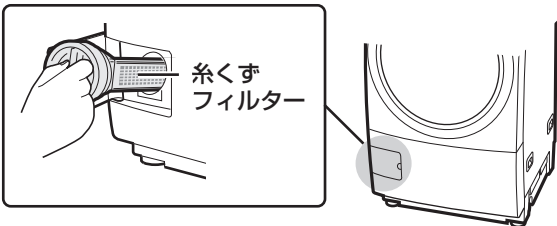
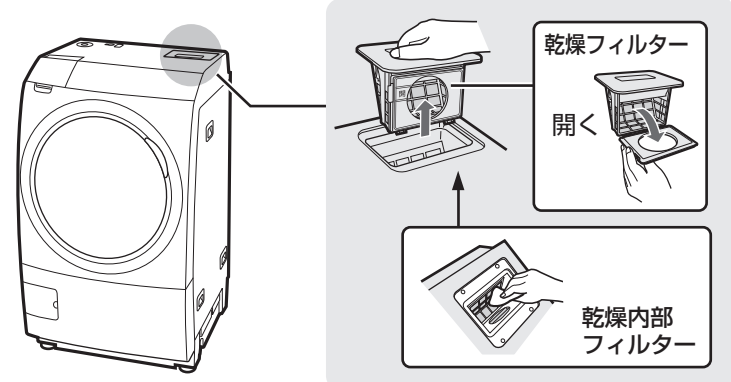
表示・お知らせ内容	お調べください	再スタート
<p>イーニジュウイチ E21</p> <p>ロックが不完全にかかったためドアを開けられない</p>	<ul style="list-style-type: none"> ● ドアが半開きではありませんか。 ● ドアのロック部に洗濯物などが挟まっていませんか。 	<p>ドアを確実に閉め「スタート」を押す</p>
<p>イーサンジュウイチ E31</p> <p>糸くずフィルターがはずれている</p>	<ul style="list-style-type: none"> ● 糸くずフィルターを確実に取り付けてください。 (48 ページ) 	<p>「スタート」を押す</p>
<p>エラー表示</p> <p>表に記載以外の E …表示や L …などの表示のとき</p>	<ul style="list-style-type: none"> ● 電源をいったん「切」にし、1分ほどしてから「入」にします。同じ表示の場合は故障のおそれがありますので電源プラグを抜き、すぐに点検・修理を依頼してください。 ● 「E39」「C10～C12」「C25」「C33～C44」は乾燥に関する表示です。電源を入れ直すと、洗濯運転(洗い～脱水)には使えます。乾燥中に再度同じ表示をする場合は、故障のおそれがあります。 ● 「C・・・」などの表示中にドアを開けるときは、電源プラグを抜き、しばらくして入れ直し、電源を入れてから「ロック解除」ボタンを押します。ドアのロックが解除するまでにしばらく時間がかかることがあります。 	
<p>ユーエフ UF</p> <p>糸くずフィルターが詰まっている</p>	<ul style="list-style-type: none"> ● 糸くずフィルターをお手入れしてください。(48 ページ) ● 運転終了から24時間表示します。(電源を切ると表示が消えます) 	
<p>お知らせ表示</p> <p>ユーゼロヨン 004</p> <p>乾燥フィルターが目詰まりしている</p>	<ul style="list-style-type: none"> ● 乾燥フィルターと乾燥内部フィルターをお手入れしてください。(49 ページ) ● 運転終了から24時間表示します。(電源を切ると表示が消えます) ● 運転中に表示に気付いたときは「スタート/一時停止」ボタンで一時停止し、お手入れ後、再スタートします。 ● お手入れせずに運転を続けると乾き残りができたり、運転時間が延びる原因になります。 ● ドラム内に衣類が拡がって張り付くと、温風の流れがさえぎられて表示することもあります。ほぐしてください。 	

原因を取り除いてから
再スタートします。

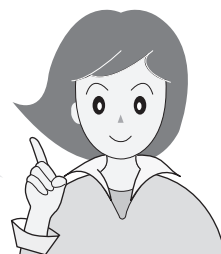

表示・お知らせ内容

説明

お知らせ表示

ユーゼロゴ
U05

(「洗濯～乾燥」中)
洗濯物の量が多い

- いったん電源を切って、洗濯物を適量に減らし運転し直してください。そのまま運転を続けると、(乾燥中やシワ防止運転中も「U05」を表示)衣類がほぐれにくく乾燥むらや乾き残りができるなど、十分な乾燥ができません。(洗濯物が濡れていると多めに表示することもあります)

エル
L

チャイルドロック
設定中

- チャイルドロック設定中は、常にドアがロックされ、ドアは開きません。
解除のしかたは (44 ページ)

ゼロゼロゼロゼロ
00:00

時計の電池が
なくなっている

(点滅)

- 時計表示や予約運転をおこなうことはできませんが、洗濯・乾燥運転はできます。
時計機能をご利用になりたい場合は、お買いあげの販売店または修理相談センターなどにご相談ください。

ハチハチハチハチ
8888

電源を入れると
「8888」(デモ表示)
を表示する

- 「すべての設定を初期化する」(44 ページ)をおこなってからご使用ください。
デモ表示とは、店頭などで商品の特長や機能を説明するための表示です。

仕様

- 下表は日本電機工業会の自主基準による。
- 電源プラグを差し込んだ状態で、電源スイッチを「切」にしたときの待機時消費電力は0(ゼロ)です。
- 本機はヘルツ(Hz)フリーです。転居により電源周波数が変わっても、部品の取り換えや調整は不要です。

種 類	ドラム式電気洗濯乾燥機	運 転 音	洗い時30dB、脱水時37dB、乾燥時41dB
電 源	100V 50/60Hz共用	洗 濯 の 方 式	ドラム式
標準洗濯・脱水容量	10kg (乾燥布質量)	乾 燥 方 式	除湿形回転ドラム式
標準乾燥容量	6kg (乾燥布質量)	水 道 水 圧	0.03~0.8MPa
標準使用水量	(洗濯時) 69L (洗濯～乾燥時)52L	外 形 寸 法※	幅640×奥行730×高さ1114 (mm)
電動機定格消費電力	(洗 濯) 280W (循環ポンプ) 50W	製 品 質 量	約78kg
最大消費電力	(乾 燥) 910W	※幅には排水ホースを、高さには給水ホースを含む。	

ふる水ポンプ

定 格	直流12V/1.2A	揚 水 量	揚程1m 7L/分 長さ4m時 (揚程1.4m 6L/分)
-----	------------	-------	----------------------------------

別売品

詳しくは、お買いあげの販売店または以下のシャープホームページにてご確認ください。
 シャープ洗濯機オプション(別売品)ページ <http://www.sharp.co.jp/sentaku/option/>
 下記の部品および希望小売価格は、2016年8月現在のもので変更する場合があります。

延長用給水ホース

付属の給水ホースにつき足して使用します。

1m用	流通コード	210 360 0110	1,300円+税
2m用	流通コード	210 360 0111	1,750円+税
3m用	流通コード	210 360 0112	2,000円+税
5m用	流通コード	210 360 0113	2,750円+税

給水ホース

水栓つぎでは付属していません。オートストッパー付き水栓ジョイントとともにお求めください。

0.5m用	流通コード	210 360 0291	1,300円+税
1m用	流通コード	210 360 0187	1,800円+税

オートストッパー付き水栓ジョイント

直形ノズル YSP-2A		L形ノズル YSP-2L	
2,500円+税		3,000円+税	

壁ピタ水栓 CB-L6

流通コード	210 217 0101	6,500円+税	
			約13cm
			約13cm

分岐水栓

流通コード	211 425 0164	5,700円+税	
-------	--------------	----------	--

延長用排水ホース(長さ1.3m)

流通コード	210 360 0575	2,000円+税
-------	--------------	----------

排水しつぎて

排水ホースのコーナー処理に。		
流通コード	210 247 0062	1,250円+税

真下排水つぎてセット

(据付脚 高さ2.7cm 4個同梱)	
排水口が本体の下にある場合に。	
ES-MH2	2,000円+税
	(プラスチック製)

据付脚 (高さ2.7cm 4個)

流通コード	210 110 0603	1,600円+税	
			(プラスチック製)

脚スペーサー (各2)

流通コード	210 413 0127	600円+税	
			3mm 6mm
			接着テープ

ふる水ポンプセット

長さ4m	流通コード	210 396 0118	
長さ5m	流通コード	210 396 0117	
各3,000円+税			

延長用ふる水ホースセット

付属品のふる水ポンプセットにつき足して延長できます。			
長さ2m	流通コード	210 360 0535	2,000円+税
長さ5m	流通コード	210 360 0477	2,900円+税

洗濯キャップ(ドラム式洗濯乾燥機用)

流通コード	210 117 1729	1,200円+税	
-------	--------------	----------	--

洗濯槽クリーナー (塩素系)

石けんかすなどの汚れ落としに。	
ES-C	2,000円+税

給水弁用フィルター

流通コード	210 337 0444	300円+税	
-------	--------------	--------	--

乾燥フィルター

流通コード	210 337 0480	1,500円+税	
-------	--------------	----------	--

ホースフック

流通コード	210 214 0896	400円+税	
-------	--------------	--------	--

製品登録の お願い

オンラインでの各種サポートサービスをご利用いただくために、〈SHARP i CLUB〉で
 ご愛用製品の登録をお願いいたします。(登録無料)

<http://iclub.sharp.co.jp/m/>

スマートフォンや
 携帯電話はこちらから



お問い合わせ先

お問い合わせの前にもう一度「こんなときは?」(55~62ページ)
 「エラー表示・お知らせ表示」(65~67ページ)をご確認ください。

お客様ご相談窓口(54ページ)より
 お問い合わせください。

■ 製品の「よくあるご質問」への回答を
 24時間音声ガイダンスでご案内
 (電話オペレーターにはつながりません) **0120-001-252**
自動音声案内 フリーダイヤル
 (携帯電話からもご利用いただけます)

Webもご利用ください。
(機種により対応していない項目もあります)

シャープ お問い合わせ

<http://www.sharp.co.jp/support/>



ビジュアルガイド

操作手順の動画や写真でのご案内など



Q&A情報 よくあるご質問

お問い合わせの多いご質問や、アドバイスなど



上手な家電製品の使い方

お手入れのしかたなど



故障診断ナビ

症状別での故障診断など

シャープ株式会社

本 社 〒590-8522 大阪府堺市堺区匠町1番地
 健康・環境システム事業本部 〒581-8585 大阪府八尾市北亀井町3丁目1番72号



[J-Moss 対応について]

http://www.sharp.co.jp/corporate/eco/data_list/greenseal/jmoss/index.html

Printed in China

TINSJA883QBRZ 16H- (CN) ①