

# SHARP

## ドラム式電気洗濯乾燥機

家庭用

# 取扱説明書

形名

イー エス ダブル エス

# ES-WS13



据付説明付き

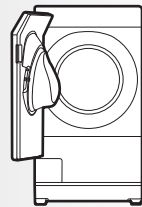

(ドア左開き)  
ES-WS13-TL

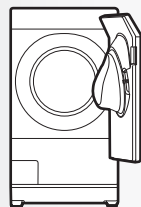

(ドア右開き)  
ES-WS13-TR

お買いあげいただき、まことにありがとうございました。

- この取扱説明書をよくお読みのうえ、正しくお使いください。
- ご使用の前に「安全上のご注意」を必ずお読みください。
- この取扱説明書(据付説明付き)は、シャープクラウドサービスガイド・洗剤ご使用ガイド・保証書・据付チラシとともに、いつでも見ることができるところに必ず保存してください。
- 設置のさいには「設置のしかた」をご確認ください。
- ご転居や配管清掃などの再設置に備えて、輸送用固定ねじ・輸送用固定ねじ取りはずしスパンナ・水準器なども、必ず保管してください。

「製品登録」をお願いします

- 家電製品をWEBでまとめて管理できる!
  - 登録製品に関する消耗品などサポート情報へ簡単アクセス!
  - 当社製品などが抽選で当たる「わくわくポイント」を進呈!
  - 自動回答に加え会員限定でオペレーターとチャット相談可能!
- <https://cocoromembers.jp.sharp/m/>



プラズマクラスターロゴおよびプラズマクラスター、Plasmacluster は、シャープ株式会社の登録商標です。

## もくじ

安全上のご注意	2
各部のなまえ(本体/付属品)	4
ご使用前に(チャイルドロック)	5
操作部の見かた	6
コースの紹介(エコ運転)	10
洗濯物を準備する	12
洗剤類の使いかた (自動投入/手動投入/のりづけのしかたなど)	14
音声機能(「聞いて」キー)	21
洗濯・乾燥の流れ	22

はじめに

洗濯する/洗濯～乾燥する (標準(AI標準) / おうち流 / 時短 / ガンコ汚れ / シワ抑え / 香りプラスコース)	24
乾燥する (標準(AI標準) / おうち流 / 時短 / シワ抑えコース)	27
自分だけのコースを登録する (おうち流コース)	28
気になる汚れの予洗いに (サッと予洗いコース)	29
おしゃれ着などを洗う (ホームクリーニングコース)	30
プラズマクラスターで衣類を除菌・消臭 (除菌・消臭コース)	32
毛布やカーペットカバーなど大物に (毛布コース)	34
「脱水だけ」など個別に設定する (「洗い」「すすぎ」「脱水」「乾かす」の時間や回数を選んで運転)	37
予約運転する	38
ふる水を使う(ふる水ポンプ:別売)	39

使いかた

設定を変更する (時刻の設定/脱水時の立ち上がり調整/初期化など)	42
お手入れする (フィルター類/洗剤投入部など)	47
ドラムを清潔に (槽クリーンコース/槽洗浄コース)	54
設置のしかた (寸法図/事前確認/輸送用固定ねじ/排水ホース/ 水平設置/給水ホース/試運転など)	56
保証とアフターサービス	64
お客様ご相談窓口のご案内	65
こんなときは?	66
コースの詳細	75
エラー表示・お知らせ表示	77
仕様	79
別売品	裏表紙

必要なとき

# 安全上のご注意

人への危害、財産への損害を防ぐため、お守りいただくことを説明しています。

■誤った使いかたで生じる内容を次のように区分して、説明しています。

 **警告** 「死亡または重傷を負うおそれがある」内容。

 **注意** 「軽傷を負う、または財産に損害を受けるおそれがある」内容。



## 警告

感電や漏電、発火などによる事故やけがを防ぐために

### 電源や電源プラグ・コードは



- 傷んだものは使わない
- 束ねない、無理に曲げない
- 傷付けない、加工しない
- 重いものをのせない、はさみ込まない
- 引っ張らない、ねじらない
- コードを持って抜かない
- ぬれた手で抜き差ししない
- コンセントの差し込みがゆるいときは使わない  
(感電・ショート・発火の原因。破損の場合はお買いあげの販売店へ修理のご相談を)



- 交流100V、定格15A以上のコンセントを単独で使う(電源や定格が異なったり、他の器具と併用すると分岐コンセント部が異常発熱して発火の原因)
- 電源プラグの刃および、刃の取付面にほこりが付着している場合はよく拭く(火災の原因)

### 本体・ドラム(洗濯・脱水槽)は



- 子どもには触れさせない
- 近くに台を置かない  
(ドラム内に閉じ込められたりやけどやけがの原因)  
チャイルドロックの設定方法は [5 ページ](#)
- ドア取付金具(ヒンジ部) [4 ページ](#) の近くに手を置いたまま、ドアを開閉しない  
(ドアと本体の間に手や指をはさんでけがをする原因)
- 改造しない。また修理技術者以外の方は、分解したり修理をしない  
(火災・感電・けがの原因。点検や修理はお買いあげの販売店にご相談を)



### 据え付けは



- 浴室など湿気が多い所や風雨にさらされる場所に置かない  
(感電や漏電による火災の原因)



アース線接続

- アースを確実に取り付ける  
(故障や漏電のときに感電の原因)  
アース工事は販売店または、最寄りの電気工事店にご相談を

### 次のような衣類は(洗濯後でも)絶対に乾燥しない (油の酸化熱による自然発火や引火の原因)



- 油や溶剤などが付いた衣類
  - ・ 食用油・動植物系油・機械油・灯油・ガソリン・軟膏・ベンジン・シンナー・アルコール・ドライクリーニング油・美容オイル(ボディオイル・エステ系のオイル)など
- 発泡ウレタン(スポンジ類)・ポリプロピレン繊維・樹脂(セルロース系)・手芸用ボンドなどを使ったもの

### 異常と感じたときは



- 動かなくなったら、事故防止のためすぐに電源プラグを抜いて、お買いあげの販売店に必ず点検・修理を依頼する  
(感電や漏電・ショートなどによる火災の原因)
- ドアのロックがかからない場合は、ただちに電源プラグをコンセントから抜き、修理を依頼する(けがの原因)

### お手入れのさいは



- 本体各部に直接水をかけない  
(ショート・感電の原因)



プラグを抜く

- 必ず電源プラグをコンセントから抜く  
(感電やけがの原因)

### その他



- ガソリン・灯油・ベンジン・シンナー・アルコールなどの引火物や、それらが付着した洗濯物を絶対にドラムに入れたり近付けない  
(火災・爆発の原因)
- プラスチック部には絶対に火気を近付けない  
(火災の原因)



- 付属の水準器は子どもの手の届かないところに置く(誤って飲み込み窒息する原因)

必ずお守りください

■お守りいただく内容の種類を次の図記号で説明しています。

 してはいけないこと。

 しなければならないこと。



はじめに



## 注意

漏電やけがを防ぎ家財などを守るために

### 洗濯・脱水・乾燥できないものは



- 防水性の衣類やシート
  - ・レインコート・サウナスーツ・ウインドブレーカー・ダウンジャケット・スキーウェア・理美容用クロス・自転車や自動車などのカバー・オムツカバー・寝袋・防水シート・防水エプロンなど  
(水が抜けられないため脱水中に異常振動を起こし、本体の転倒・損壊でけがをしたり、衣類や床・壁などの損壊、水漏れ被害の原因)
- カーペット・水を通さないカーペットカバーやマット類(裏にゴムなどが付いているもの)
- 毛布洗いネットを使用しない  
(脱水中に異常振動を起こし、周囲の壁などの損壊やけがの原因)



防水性のも  
は入れない

※衣類の取扱い表示をご確認ください

### 温度に注意



- 温水を使用する場合、50℃以上のお湯は使用しない  
(プラスチック部品の変形や傷みによる感電や漏電の原因)



- 衣類は、運転が終わってから取り出す  
(乾燥中はドラム・衣類・ドアが高温になっており、やけどをするおそれがあります。終了直後に衣類を取り出さないもご注意ください)

### その他



- 本体の上ののぼったり、壊れやすい物を置かない  
(変形・破損によるけがや運転時の振動により、置いた物が落下・破損する原因)
- 運転中は、本体の下に手足などを入れない  
(電気部品・回転部があり、けがや感電の原因。とくに置台などを使用すると床面とのすき間が大きくなります。ご注意ください)
- 用途外には、使用しない  
(洗濯乾燥機本来の用途以外のものの洗濯・脱水・乾燥をしない。異常振動を起こすなど、本体の損壊や、けがの原因)
- 運転中は、乾燥フィルターをはずさない  
(けがや本体破損の原因)

### 水漏れに注意



- 糸くずフィルターは、必ず確実に取り付け使用する  
(水漏れして床が水浸しになる原因)
- 洗濯前は必ず蛇口を開いてホースの接続を確認する  
(ねじがゆるんだり、ホースのロックレバーが確実に掛かっていないと水漏れして(水浸しなどの)思わぬ被害の原因)
- 運転後は、必ず蛇口を閉じる  
(万一の水漏れを防ぐため)

### ドアやロックは



- ロックされたドアを無理に開けない  
(ドアやロック機構部が破損して、予期せぬけがの原因)
- ドアを閉めるとき、衣類などははさまない  
(水漏れなど故障の原因)
- ドアにぶらさがったり無理な力を加えない  
(本体の故障や水漏れの原因)

### 電源プラグは



プラグを抜く

- 電源プラグを抜くときは、電源コードを持たずに、必ず先端の電源プラグを持って引き抜く(感電やショートして発火の原因)
- 長期間ご使用にならないときは、必ず電源プラグをコンセントから抜く  
(絶縁劣化による感電や漏電・火災の原因)

### その他のご注意

- 糸くずフィルターと乾燥フィルターを確実に取り付け
- ポケットの中のものは取り出す
- 洗濯物を出し入れするときに、ドアパッキンを傷付けない
- 乾燥運転中や終了後はドラム・衣類・ドアなどが高温になることがあるため注意する
- ドラムを揺すらない
- 本体やドアに洗剤類が付いたらすぐ拭き取る
- ドアパッキンやガラス面の糸くず・毛髪などは取り除く

# 各部のなまえ

右開きタイプをお買いあげのお客様へ  
この説明書は左開きタイプで説明して  
います。右開きタイプは、ドアの開く  
方向が逆になります。



## 本体

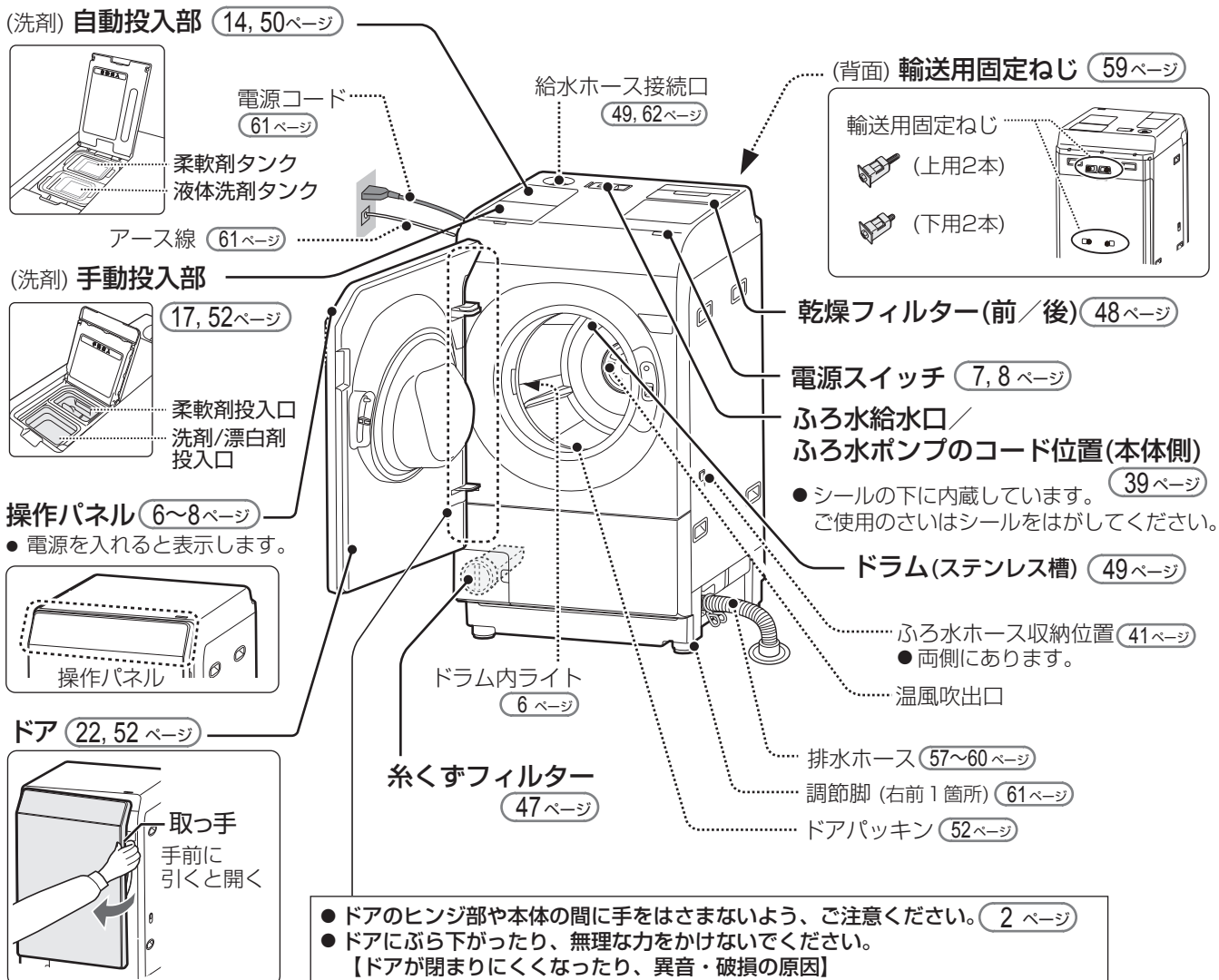

## 付属品

- 印刷物付属品(各1部) ●取扱説明書※ ●シャープクラウドサービスガイド※  
●洗剤ご使用ガイド※ ●据付チラシ※ ●保証書

※当商品は日本国内向けであり、日本語以外の説明書はありません。This model is designed exclusively for Japan, with manuals in Japanese only.

給水ホース (62ページ)  
(1組)  
長さ0.8m

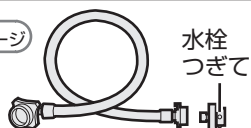

外部ホース (60ページ)  
(1本)  
長さ0.8m

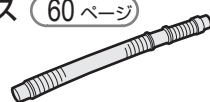

●ホースクリップ  
(1個)

水準器 (61ページ)  
(1個)



輸送用固定ねじ (59ページ)  
(上用2本) (下用2本)

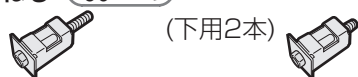

輸送用固定ねじ取りはずしスパナ (1個) (59ページ)



ビスシート (59ページ)  
(2枚入×2組)



水準器・輸送用固定ねじ・輸送用固定ねじ取りはずしスパナは、ご転居時の輸送や据え付けに必要です。未使用の部品も必ず保管してください。

別売のふろ水ポンプが使えます (39ページ) 裏表紙

# ご使用前に

## チャイルドロック

通常、運転中はドアのロックがかかりますが、終了後ロックがはずれてドアが開きます。  
チャイルドロック機能を使うと、ロックがかかったまま終了します。  
また、お子さんがドラムに入るのを防ぐため、電源が切れているときにもロックをかけることもできます。  
●工場出荷時は「チャイルドロック」キーを表示しない設定になっています。

準備 (「チャイルドロック」キーを表示させる)

1 電源「切」の状態、電源スイッチを「ピーッ」と鳴るまで長押しする(約4秒)

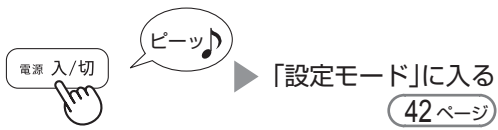

2 現在の設定内容を表示



3 続けてタッチして変更する



4 決定する

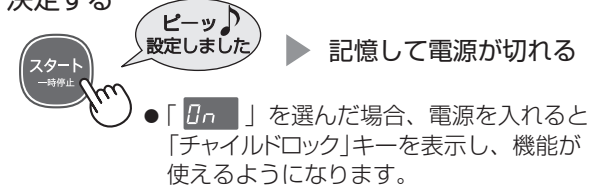

チャイルドロックがかかっているときは、**チャイルドロック**・**ドアロック**の両方を表示します

**ドアの開けかた** 運転終了後はドアがロックされています (チャイルドロック)

●電源が切れているときは、電源を入れてから操作してください。

1 「チャイルドロック」キーを3秒以上タッチする



●ロックがはずれて、洗濯物が取り出せます。

2 ドアを閉める



3 「チャイルドロック」キーを3秒以上タッチする

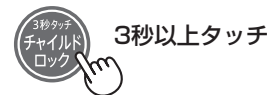

●再びロックがかかります。(確実にロックされたことをご確認ください)

## 初めてお使いになる前に「乾燥試運転」をおこなってください

乾燥の使いはじめの、ゴムなどのおいを軽減できます。



●洗濯物や洗剤は、入れないでください。  
●においが気になるときは、もういちどくり返してください。

2 終了後、電源を切りドアを開けておく

●ドラムやドアが高温になります。  
●特に小さなお子様には十分にご注意ください。

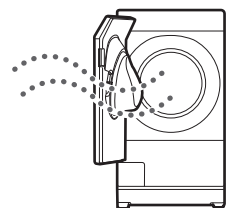

# 操作部の見かた

## 操作パネル

### 矢印表示

- チャイルドロック キー
- ライト キー
- 自動投入、予約時間、現在時間の設定などに使います。(15, 38, 43 ページ)
- 矢印表示にタッチしても反応しません。
- クラウドサービス接続時にも使います。

8 ページ

### チャイルドロック キー

#### チャイルドロック 表示 (5, 79 ページ)

チャイルドロック設定、チャイルドロック中のドアロックの解除ができます。

### 聞いて キー

(8, 21, 77 ページ)

「音声機能」によるお知らせがあるときに表示します。

コネクトランプ (8 ページ)

エコ表示 (11 ページ)

### 数字表示部

#### 洗剤量目安表示 (18 ページ)

(例) 洗剤0.3杯



#### 残り時間目安

(例) 残り2時間30分



#### 現在時刻

時刻の合わせかた (43 ページ)



#### 予約時刻 (38 ページ)

(例) 7時30分に運転終了



#### エラー表示・お知らせ表示

(77~79 ページ) (例) E02エラー



#### シワ防止運転 (23 ページ)



乾燥終了後、置きジワを防ぐためにシワ防止運転をします。(2分ごとに約30秒ドラムが回転し、「残り」表示が点滅)

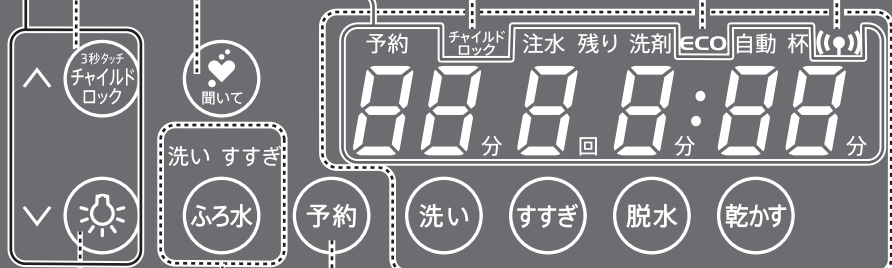

### 予約 キー (38 ページ)

運転終了時刻を予約できます。

### ふろ水 キー

ふろ水のご利用には、別売のふろ水ポンプセットが必要です。(裏表紙)

- お買い上げ時の初期状態では、ふろ水キーを表示しません。ふろ水を利用するためには「設定モード」から設定変更をおこない、ふろ水キーを表示させてください。設定変更のしかたや使いかたについては、(39~41 ページ)をご覧ください。

### ライト キー

運転中にタッチすると、ドラム内ライトを点灯・消灯できます。

スタート前や一時停止中など、電源が入っている状態でドアを開けると、自動的に点灯します。

- 電源が入っていないときは、操作部は見えません。
- 電源を入れると、操作できるキーを表示します。
- キーをタッチするごとに、その時点で操作できるキーを表示します。
- ドアが開いているときは、キーの操作ができません。

## CHECK

## 操作前のご確認

- ✓ 操作パネルが汚れていたり、水や洗剤、柔軟剤などが付いたときは、水を含ませたやわらかい布で拭き取ったあと、から拭きしてください。
- ✓ ゴム手袋やばんそうこうなどをしていると操作できません。指で直接操作してください。

**運転切替 キー** (10, 11 ページ) キーにより、選べるコースが異なります。  
選択中の運転切替キーは青色に点灯します。

- 洗濯** 標準 (AI 標準)・おうち流・時短・サッと予洗い・ガンコ汚れ・ホームクリーニング・毛布・槽クリーン・香りプラス・槽洗浄
- 洗~乾** 標準 (AI 標準)・おうち流・時短・ガンコ汚れ・毛布・シワ抑え・槽洗浄
- 乾燥** 標準 (AI 標準)・おうち流・時短・ホームクリーニング・毛布・シワ抑え・除菌・消臭

### プラズマクラスターイオン 表示

プラズマクラスターイオンを放出する運転を選ぶと点灯します。放出中は点滅します。

### AI 表示 (9 ページ)

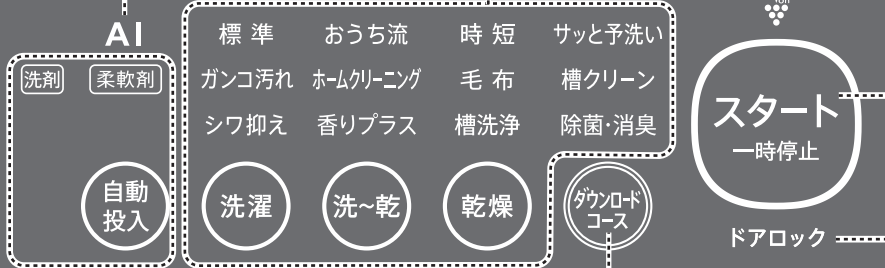

スタート・一時停止 キー

### ドアロック 表示

運転中や終了後のシワ防止運転中はドアをロックし、「ドアロック」表示が点灯します。ドアロック中は「スタート」キーをタッチしてドアを開けます。

自動投入 キー (15, 51 ページ)

ダウンロードコース キー (9 ページ)

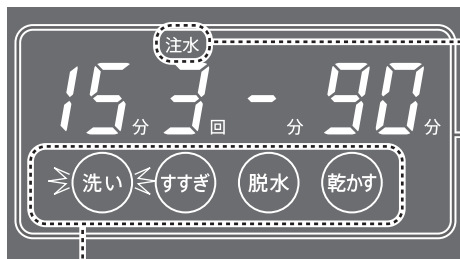

注水すすぎ：点灯  
ためすすぎ：消灯

### 運転内容/進行表示

選んだ行程の運転内容キーと、各行程の時間・回数を表示します。「-」表示は自動運転を表します。運転中は進行中の運転内容キーが点滅します。

### 運転内容 キー

タッチするたびに時間・回数が変わります。

- 各コースの運転内容や所要時間 などの詳細は (75, 76 ページ)

### 電源スイッチ

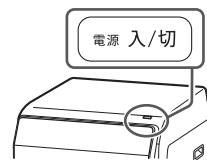

運転が終わると自動的に切れます。電源を入れたまま放置すると、5分後に切れます。(オートパワーオフ)

- 無線LANに接続しているときは (8 ページ)

クラウドサービスに関するキーや表示は (8 ページ)

# 操作部の見かた

## クラウドサービスへの接続や接続後に使用する、キーや表示

クラウドサービスへの接続方法などについては、別冊の「シャープクラウドサービスガイド」をご覧ください

### 電源スイッチ

無線LANに接続していて、内蔵の無線モジュールが起動しているときは、スリープ状態になります。(自動で電源は切れません)  
 ・電源スイッチを押すとスリープ状態を解除します。

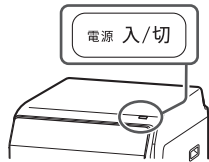

### コネクトランプ (📶)

無線LAN通信状態を表示します。

**点灯**：シャープクラウドサービスに接続しています。

**点滅**：シャープクラウドサービスが利用できません。

**消灯**：内蔵の無線モジュールが停止、または、ルーターと無線LAN接続が完了していません。

- シャープクラウドサービスへの接続が完了している場合、内蔵の無線モジュールが停止している状態から洗濯機の電源を入れたときは、コネクトランプが点灯するまでにしばらく(20秒程度\*)かかります。その間、洗濯機の手操作はできませんが、シャープクラウドサービスは利用できません。

※無線LAN通信状況により、時間がかかる場合があります。

### 聞いてキー

- ・洗濯機とルーターの接続時に使います。
- ・シャープクラウドサービスからメッセージがあるときに点滅します。

### AI表示 (AI標準コース) (9ページ)

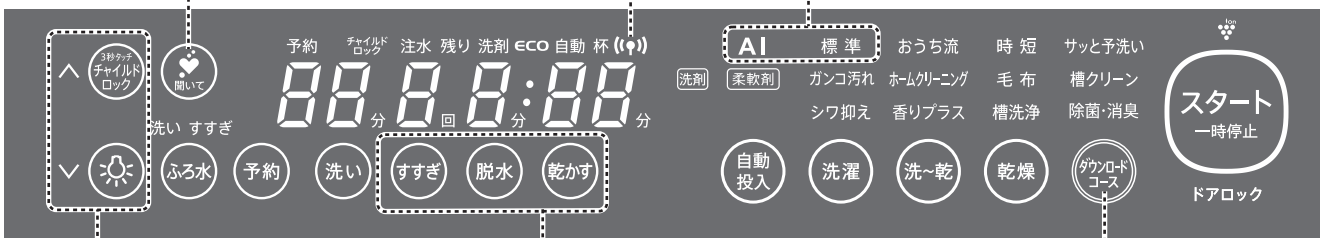

### 矢印表示

- ・チャイルドロックキー
- ・ライトキー
- ・洗濯機からのメッセージに回答するときに使います。
- ・矢印表示にタッチしても反応しません。

### 運転内容キー

無線LANの設定モードの操作中、切り替えキーとして使います。

### ダウンロードコースキー (9ページ)

- ・シャープクラウドサービスに接続し、アプリまたは洗濯機からのメッセージに従って、お好みのコースをダウンロードすると点灯します。
- ・無線LANの設定モード操作時にも使います。



## クラウドサービスで使えるコース

シャープクラウドサービスに接続すると、便利な「AI 標準コース」や「ダウンロードコース」が使えるようになります。

- 接続については、別冊の「シャープクラウドサービスガイド」をご覧ください。
- 操作やダウンロードコースの種類などについては、接続後専用アプリをご覧ください。

### AI 標準コース

専用アプリで「標準コース」の仕上がりについて答えるとAIが学習し、使うたびにお好みの仕上がりによく洗濯します。

- 「洗濯」「洗～乾」「乾燥」それぞれの運転で、「AI 標準コース」が使えます。
- 選んだ運転切替キー（「洗濯」「洗～乾」「乾燥」）が青点灯します。

#### AI 標準コースの使いかた

- ① 専用アプリでお使いの洗濯機を家電登録する
- ② まず通常の「標準コース」で運転する
- ③ ②の運転後、洗濯の仕上がりについて専用アプリで答える（次回以降、「AI 標準コース」で運転します）



- 専用アプリで設定を初期化すると「標準コース」に戻ります。（操作部の「AI」表示が消灯）
- 「ふる水」「予約」「自動投入」が使えます。

### ダウンロードコース

シャープクラウドサービスで、便利なコースを「ダウンロードコース」キーに登録できます。



- コースをダウンロードすると、「ダウンロードコース」キーが白点灯します。ダウンロードコース選択中は青点灯し、同時にコースに応じた運転切替キー（「洗濯」「洗～乾」「乾燥」キーのいずれか）も青点灯します。



- シャープクラウドサービスから、お好みのコースをダウンロードすると、「ダウンロードコース」キーが使えるようになります。
- ダウンロードのさい、アプリに洗濯容量の記載がある場合は、その容量を守ってください。

# コースの紹介

## 選べるコースと機能

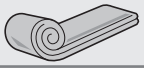
こんなときに		コース名	参照ページ	洗濯 【洗濯
日常の衣類に 	ふだんのまとめ洗いや乾燥に	標準(AI標準)	24,27,(9)	11kg
	自分だけのコースをつくる	おうち流	24,27,28	11kg
	軽い汚れをスピーディーに洗濯・乾燥したいときに ・洗濯のみ/2kg以下なら、約10分でお洗濯	時短	24, 27	11kg
	標準コースよりしっかり洗いたいときに	ガンコ汚れ	24	11kg
	お洗濯前、泥や食べこぼしなどの汚れをサッと予洗いしたいときに	サッと予洗い 	29	2kg
	柔軟剤の効果を高めたいときに	香りプラス	24	2kg
おしゃれ着やデリケートな衣類に 	ウールや絹の衣類・水着などデリケートな衣類に	ホームクリーニング(洗濯)	30	2kg
	セーターや水着・ぬいぐるみや布製スニーカーなどの乾燥に	ホームクリーニング(乾燥)	30	—
シワが気になる衣類に	ワイシャツなどのシワを抑えたいときに	シワ抑え	24, 27	—
毛布やマット類などに	大物や厚物をていねいに洗って念入りにすすぐ	毛布 	34	毛布は4.7kg
水洗いせずに除菌・消臭したいとき	プラズマクラスターイオンで除菌・消臭 ・衣類の花粉を落とすやすくしたいときにも	除菌・消臭	32	—
ドラム内のお手入れに	清潔に保ちたいときに	槽クリーン	54	洗濯物・洗剤は入れない
	汚れやにおいが気になったら	槽洗浄	54	洗濯物は入れない

洗濯量はJIS(日本産業規格)に規定の布地によるもの、乾燥量は日本電機工業会自主基準の衣類です。

ワイシャツ  
(混紡約200g) 

ブラウス  
(混紡約200g) 

長袖アンダーシャツ  
(綿約130g) 

パジャマ(上下)  
(綿約500g) 

スリッパ  
(混紡約150g) 

トランクス  
(綿約80g) 

くつ下  
(混紡約50g) 

タオル  
(綿約70g) 

バスタオル  
(綿約300g) 

シーツ  
(綿約500g) 

運転時間など詳細は **75, 76ページ**

洗~乾	乾燥	使える機能			
		自動投入	予約	ふろ水	乾燥量の上限】
		15ページ	38ページ	39ページ	
		洗剤	柔軟剤		
6kg	6kg	○	○	○	○
6kg	6kg	○	○	○	○
6kg	6kg	○	○	○	—
6kg	—	○	○	○	○
—	—	—	—	—	—
—	—	○	○	○	○
—	—	—	○	—	○
—	0.5kg	—	—	—	—
1kg	1kg	○	○	○	○
毛布は4kg	毛布は4kg	○	○	○	○
—	3kg	—	—	—	—
—	—	—	—	—	—
洗濯物が入れない	—	—	—	—	○

## エコ運転

センサーで衣類の量/布質/乾き具合/周囲温度/フィルター類の詰まり具合を判定します。多様なセンシングにより、状況に合わせて自動で節電・節水・時間短縮をおこないます。\*

### エコ運転①

「標準」「おうち流」「時短」「シワ抑え」「香りプラス」コースで「洗い～脱水」がすべて自動運転(「-」表示)の場合

### センシングにより、状況に合わせた最適運転

布質を判定し、すすぎ・脱水時間を短縮して節電・節水します。

### エコ運転②

「乾燥」が自動運転の場合

### 布質と乾き具合に合わせた運転

布質に合わせた乾燥と、湿度センサーで乾き具合を判定し、乾き過ぎを抑えて消費電力量を抑えます。

### エコ表示

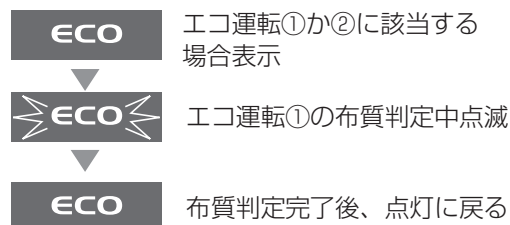

- 条件によっては、正しく判定できない場合があります。
- エコ運転をやめる設定もできます。 **44ページ**

\* 標準コースのエコ運転ONとOFFの比較。(当社比) 化繊比率85%の場合。

- 洗濯(2kg)時  
消費電力量 約33%削減(45Wh→30Wh)  
使用水量 約6%削減(35L→33L)  
運転時間 約20%短縮(25分→20分)
- 洗濯～乾燥(3kg)時  
消費電力量約25%削減(680Wh→510Wh)  
使用水量 約4%削減(50L→48L)  
運転時間 約21%短縮(165分→130分)



日本電機工業会自主基準による消費電力量とは異なります。

# 洗濯物を準備する

## 洗濯・乾燥できないもの

### ✕ 洗濯も乾燥もできないもの

右の取扱い表示が付いているもの、また取扱い表示・組成表示がないものや、以下のものは洗濯・乾燥できません。

-  水洗いはできない
-   石油系の溶剤でドライクリーニングできる

- 芯地が多く、形くずれしやすいもの



**例** ネクタイ・ブレザー・ジャケット・コート・スーツなど

- 皮革製品・皮革装飾をほどこしたもの



- 毛倒れを起こす起毛製品

**例** ベルベット・別珍など

- 色落ちしやすいもの

- 和服、和装小物など

- 著しい収縮や変色、表面変化を起こすおそれのある素材

**例** レーヨン・キュプラ・絹および混紡品など

- 表面の凹凸などが消えやすいもの

**例** 防シワ加工品・エンボス加工品など

- 形くずれや表面変化を起こすおそれのある生地

**例** 強燃糸使用の生地・ジョーゼット・クレープ・ちりめんなど

- ウレタン(スポンジ類)の入ったもの

- 防水性のもの



- カーペット・水を通さないカーペットカバーやマット類(裏にゴムなどが付いているもの)

- 座ぶとん・クッション・枕など

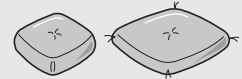





- 固い芯材が入ったもの

**例** 固い芯材が入った洗濯ネット・ツバのある帽子など



### ✕ 乾燥できないもの

右の取扱い表示が付いているもの、また以下のものは乾燥できません。

-   ドライクリーニングできる
-  つり干しがよい
-  タンブラー乾燥はおさげください
-  日陰の平干しがよい

- 油や溶剤が付着したもの

**例** 食用油・動植物系油・機械油・灯油・ガソリン・美容オイル(ボディオイル・エステ系のオイルなど)・軟膏・ベンジン・シンナー・アルコール・ドライクリーニング油など



【油の酸化熱による自然発火や引火の原因】

- 発泡ウレタン(スポンジ類)、ポリプロピレン繊維、樹脂(セルロース系)、手芸用ボンドなどを使ったもの

【油の酸化熱による自然発火や引火の原因】

- ペットの毛がついたもの

【乾燥経路に毛が溜まり、故障の原因】

- 皮革製のパッチの付いたジーンズなど(パッチ部分が熱で傷むことがあります)

- 装飾品を使用したもの(衣類が傷むことがあります)

- のりづけしたもの(槽内がのりで汚れることがあります)

- プリントの付いたものは熱で傷むことがあります。

## 洗濯物の準備

## お洗濯の前に

## CHECK 洗濯物を確認

## ✓ 衣類の取扱表示

例



## ✓ しみや部分汚れはあらかじめ処理

繊維の種類やしみの内容に応じた方法で。

## ✓ 「洗濯・乾燥できないもの (12ページ)」が洗濯物の中に入らないことを確認

✓ 初めて洗うものは、色落ちや色移りを確認  
色落ちしやすいものは、分けて洗う。

## 本体や衣類の傷付きを防ぐために

- 砂や泥、ペットの毛などはあらかじめ落とす。
- ひもは結び、ファスナーは閉じる。金属製のボタンや装飾品の付いたものは、裏返しにするかネットに入れる。
- 毛玉や糸くず、毛羽立ちが気になる衣類は、裏返しにする。
- 硬貨・ヘアピン・カーテン金具などの金属片などは、必ず取り除く。
- 綿の衣類やタオルばかりを入れるとドラム内に衣類がはりつきやすくなるため、化繊の衣類といっしょに洗う。
- 以下の衣類は、種類別に分けて洗濯ネットに入れる。

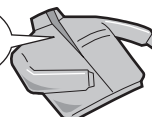
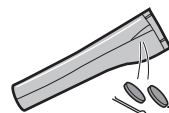
ファスナー  
を閉じる金属片などを  
取り除く

デリケートな衣類・小物(靴下やハンカチなど)・軽やかさばる衣類(フリース素材など)

【運転中に衣類が飛び出して、衣類や製品を傷める原因】

- 入れる量は少なめに。ひとつの洗濯ネットにまとめて入れず、他のネットに小分けする。
- 【洗い・すすぎ・脱水性能の低下や、脱水中の衣類の片寄り、飛び出しの原因】

固い芯材が入った洗濯ネットは、破れたときに芯材で衣類を傷めるおそれがあるため、市販のドラム式専用洗濯ネットのご使用をおすすめします。

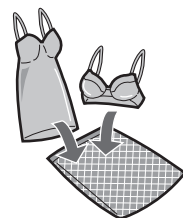

## ● 吸水すると重くなる衣類(ジーンズやトレーナーなど)は1枚だけで洗わず、他の衣類といっしょに洗う。【脱水中に衣類が片寄り、振動や異音の原因】

- バスタオルなど1~3枚をいっしょに入れると片寄りにくくなります。

## ● 洗濯物は balanサーより奥に入れる。

【ドアとドアパッキンの間に洗濯物がはさまって、衣類の破れ、ドアパッキンが破損して水漏れの原因】

- 特に軽い衣類は運転中にドア側へ移動しやすいため、ドラムの奥に入れる。

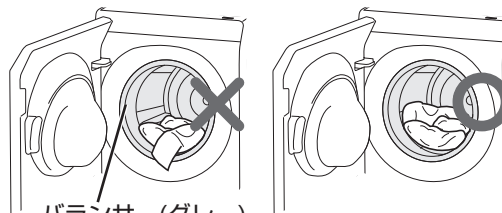

balanサー(グレー)

洗濯物はドラムの中に入れる  
(balanサー(グレー)まで、はみ出さない)

## ● 次のような洗濯物には必ず別売の洗濯キャップを使う。

(35ページ) 裏表紙

- 水を吸っても変形しないゴワゴワしたものの。(柔道着など)
- 通常のお洗濯でも、洗濯量が多く、balanサー(グレー)からはみ出しそうなとき。

以下の場合も、別売の洗濯キャップのご使用をおすすめします。

- カーテンやシーツなどが balanサーからはみ出しそうなとき。
- 少量の洗濯物でも化繊衣類の割合が多く、balanサーからはみ出しそうなとき。
- 「洗濯可」と表示のある学生服の上着。

洗濯  
キャップ  
(別売品)  
裏表紙

別売の洗濯キャップを使わなかったり、正しく使用せずに洗濯物や本体、洗濯キャップが傷んだ場合、保証の対象外になります。

# 洗剤類の使いかた

## 洗剤の投入方法について

本機には洗剤投入部が2カ所あります。洗剤の入れかたを、2通りから選べます。

自動投入部(奥)

手動投入部(手前)

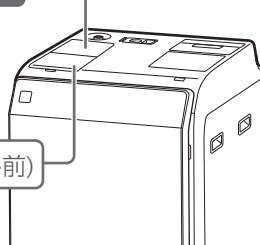

### 洗剤自動投入

洗濯物の量に合わせて、液体洗剤や柔軟剤が自動で投入されます

•ご利用前に、設定変更などの準備が必要です。(14~17ページ)

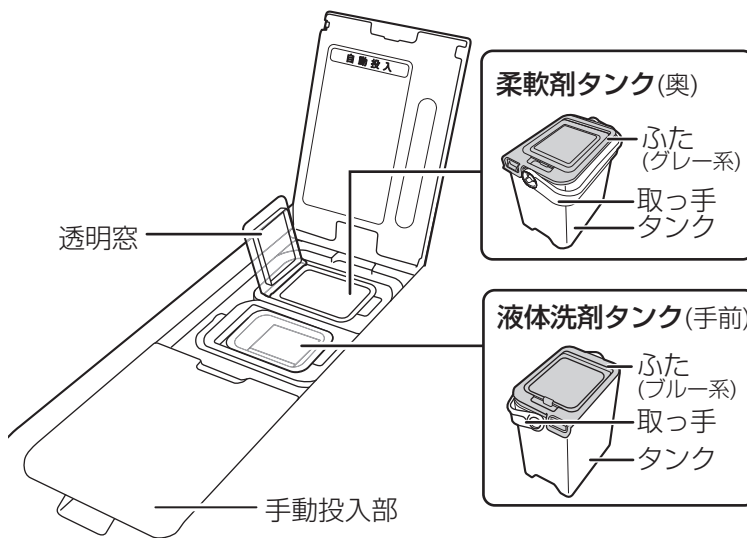

### 洗剤手動投入

お洗濯のたびに洗剤や柔軟剤を量って入れます。

(17~19ページ)

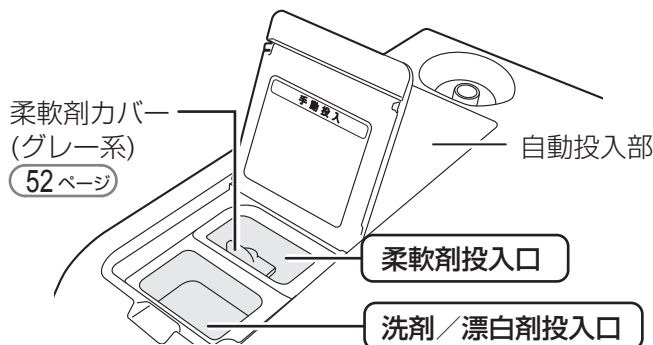

## 自動投入の使いかた

工場出荷時は、洗剤自動投入が設定されていません。

(手動投入設定になっています)

初めて自動投入をご使用になるときや、洗剤や柔軟剤の種類を変えるときには必ず、①~③をおこなってください。

- ① 基準量の設定 (15ページ)
- ② 自動投入の設定 (15ページ)
- ③ タンクに入れる (16ページ)

## 洗剤・柔軟剤の基準量 例

(水30Lに対する使用量)

2020年9月現在

液体合成洗剤	2020年9月現在	
	アタックZERO	10mL
	トップスーパーNANOX	10mL
	さらさ	23mL
	トップ クリアリキッド	25mL
	アタック高浸透バイオジェル ニュービーズ	
ボールドジェル	30mL	
アリエール イオンパワージェル		

柔軟剤	2020年9月現在	
	ふんわりソフラン	7mL
	フレア フレグランス	10mL
	ハミングファイン	
	ソフラン アロマリッチ	12mL
	ウルトラダウニー	
	レノア本格消臭	16mL
	さらさ	
	ハミング	20mL
レノアハビネス		

上表に記載がない場合は、容器に表示の、水30Lに対する使用量をご確認ください。

• 記載がない場合は、洗剤メーカーにお問い合わせください。



(洗剤類の名称や使用量は、変更される場合があります)

クラウドサービスに接続すると「COCORO WASH」アプリでお使いの洗剤や柔軟剤の設定が簡単にできます。接続については別冊の「シャープクラウドサービスガイド」をご覧ください。

① 液体合成洗剤・柔軟剤の基準量の設定

1 電源「切」の状態、電源スイッチを「ピーッ」と鳴るまで長押しする(約4秒)



2 自動投入 → 洗剤 柔軟剤 洗剤の基準量が設定できます。

● 柔軟剤の設定は 自動投入 で切り替えてください。

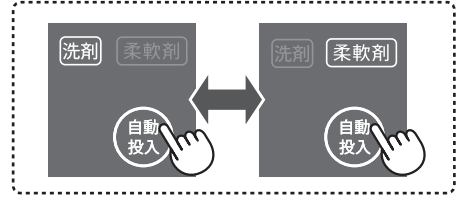

3 ご使用の洗剤や柔軟剤の基準量を設定する

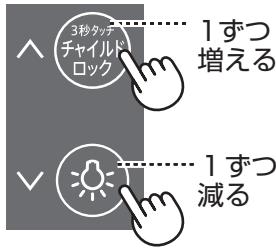

- 水30L当たりの使用量を設定します。工場出荷時は「10mL」が設定されています。
- 3～30mLの範囲で設定できます。

容器に表示の、水30Lに対する使用量をご確認ください。  
● 記載がない場合は、洗剤メーカーにお問い合わせください。

4 決定する



② 自動投入の設定

自動投入を使う

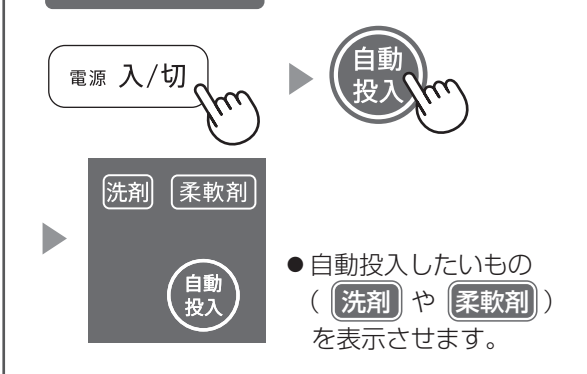

● 自動投入したいもの(「洗剤」や「柔軟剤」)を表示させます。

自動投入をやめる (手動投入する)



● 「洗剤」と「柔軟剤」を消灯させます。



タッチするごとに切り替わります  
● 設定を記憶します。

洗剤	柔軟剤	「液体洗剤」と「柔軟剤」を自動投入する
洗剤	柔軟剤	「液体洗剤」のみ自動投入する
洗剤	柔軟剤	「柔軟剤」のみ自動投入する
洗剤	柔軟剤	自動投入しない(手動投入)

「③ タンクに入れる」は 16ページ

# 洗剤類の使いかた

## …自動投入の使いかた

③ 液体合成洗剤・柔軟剤をタンクに入れる

- ① 自動投入部ふたを開き、透明窓を開ける

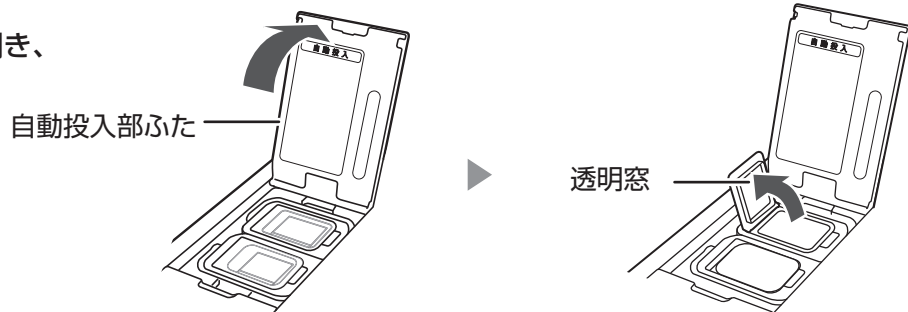

- ② 自動投入タンクに液体洗剤や柔軟剤を入れる

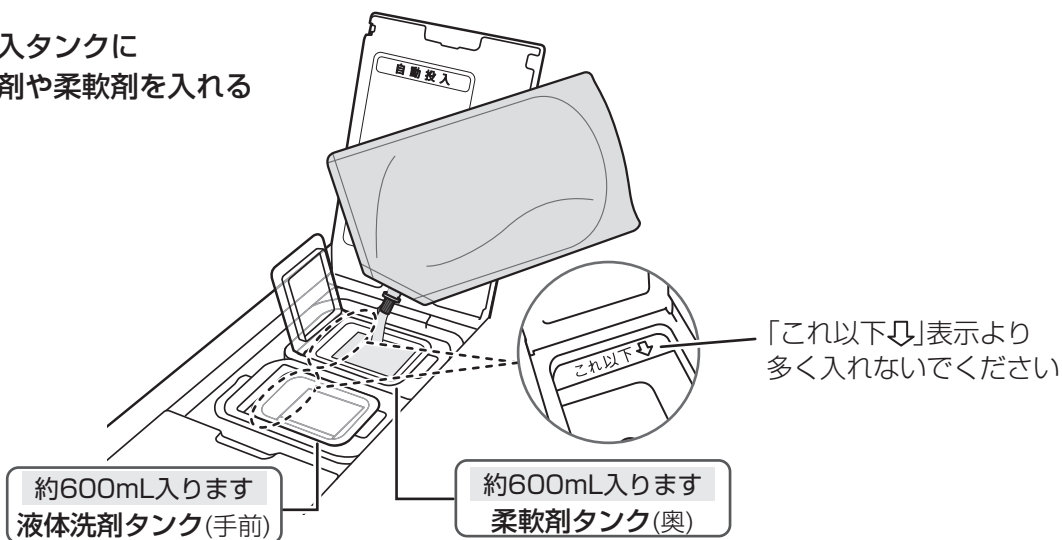

- ③ 透明窓を閉めて、自動投入部ふたを閉める

- 透明窓を開いたままにしていると、タンクの洗剤や柔軟剤がゼリー状になったり、タンクフィルターや自動投入経路が詰まる場合があります。

### ● 洗剤と柔軟剤を入れ間違えたときは…

- ① タンクを取り出して別の容器に移し替える。
- ② 自動投入部のお手入れ（タンクや自動投入経路の洗浄）をする。[\(50, 51 ページ\)](#)
- ③ 洗剤と柔軟剤を正しく入れ直す。

- 液体洗剤や柔軟剤の種類を変更するときにも、自動投入部のお手入れ（タンクや自動投入経路の洗浄）をおこなってください。[\(50, 51 ページ\)](#)  
また、お手入れ後は、基準量の設定を変更してください。[\(15 ページ\)](#)

## 洗剤・柔軟剤の補充について

少なくなると **洗剤** や **柔軟剤** を点滅させてお知らせします。早めに補充してください。

- 点滅したままお洗濯を続けると、洗剤や柔軟剤が投入できなくなるため、汚れ落ちが悪くなったり、再汚染などの原因になります。

例





## ■ 手動投入の使いかた

手動投入部の  
ふたを開ける

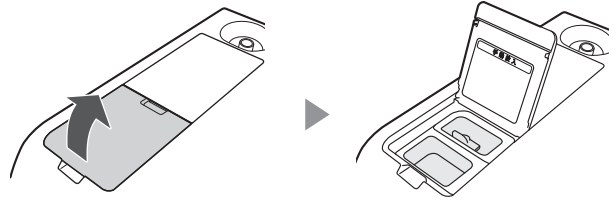

洗剤を入れたあとは、必ずふたを閉めてください

(運転中の水漏れ防止のため)

- 安全のため、ふたが開きすぎるとはずれる構造になっています。はずれたときは、ヒンジを取り付けてください。

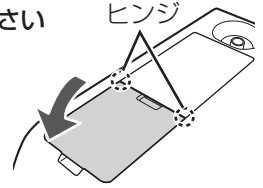

手動投入部の  
使いかた

ワンポイント  
アドバイス

○ 自動投入部(タンク)に  
入れて使えるもの

- 液体合成洗剤
- 柔軟剤

✕ 自動投入部に入れて  
使えないもの

- 粉末合成洗剤
- おしゃれ着用中性洗剤
- 粉石けん
- 液体石けん
- 漂白剤
- ジェルボール型洗剤
- 香り付けビーズ
- 洗濯のり
- 重曹 など

柔軟剤 約55mL入ります

- 「最終すすぎ」の給水中に入ります。
- 「これ以下」表示より多く入れないでください。【すぐに流れ出る原因】



柔軟剤カバー(グレー系)



「これ以下」表示

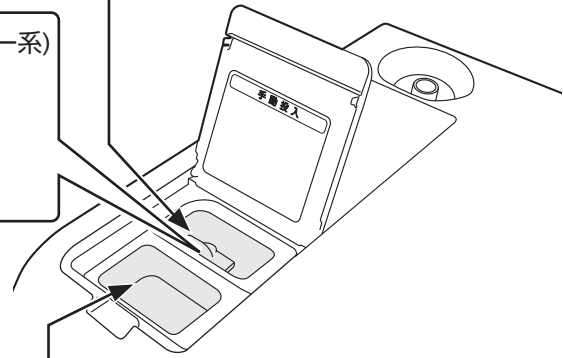

合成洗剤／漂白剤

- 「洗い」の給水中に入ります。
- 液体と粉末を同時に使うときは、液体を先に入れてください。
- 予約運転は、液体と粉末を同時に使えません。液体のみ、または粉末のみでお使いください。(予約待機中、粉末が固まる場合があるため)



手動投入部について

- 必ず、柔軟剤カバーを取り付けて使ってください。また、運転中は必ずふたを閉めてください。【故障・水漏れの原因】
- サイフォン構造のため、運転終了後、柔軟剤投入口に水が残りますが異常ではありません。
- ご使用前に、必ず乾いた布で手動投入部を拭いてください。【粉末が溶け残る原因】
- ご使用後は毎回手動投入部をお手入れしてください。
- 柔軟剤を入れたまま12時間以上放置したり、温度が低い場合、固まることがあります。
- 粉末洗剤が固まっているときは、ほぐしてから入れてください。
- 洗剤を入れ過ぎないでください。【内部で詰まり、水漏れの原因】
- ジェルボール型洗剤・粉石けん・洗濯のり・香り付けビーズ・洗剤類以外の異物などは投入部に入れないでください。【手動投入部から水漏れの原因】

クラウドサービスに接続すると洗剤や柔軟剤の量が少なくなったとき、「COCORO WASH」アプリでお知らせします。接続については別冊の「シャープクラウドサービスガイド」をご覧ください。

# 洗剤類の使いかた







## …手動投入の使いかた

本体の洗剤量目安表示と下表を参考に洗剤を量ってください

ドラム式洗濯乾燥機は節水性が高いため、一般の洗濯機と比べて少ない水量で洗えます。

- 泡立ちが多い場合は、次回より洗剤を2～3割程度減らしてください。
- 洗剤類の名称や使用量は、変更される場合があります。

洗剤類の使用量 (標準・おうち流・時短・ガンコ汚れ・毛布・シワ抑え・香りプラスコース)

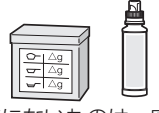
種 類	合成洗剤(粉末)		合成洗剤(液体)		柔軟剤			
								
一般的な洗濯機の水30Lに対する洗剤量	18g	30g	10mL	25mL	7mL	10mL	16mL	
 表にないものは、容器に記載の「水30Lに対する洗剤量」をご覧ください。	・アタック高活性 ・バイオEX	・トップ ・消臭ブルーダイア ・ブラチナクリア	・ドラム式専用 ・アタックZERO ・トップ ・スーパーNANOX	・ニュービーズ ・香りつづくトップ	・ふんわりソフラン	・フレア ・ソフラン ・アロマリッチ ・フレグランス	・レノア本格消臭	
洗剤類の重さで量る場合	0.9	36g	60g	20mL	50mL	14mL	20mL	32mL
	0.6	27g	45g	15mL	38mL	9mL	12mL	19mL
	0.4	18g	30g	10mL	25mL			
	0.3	14g	24g	8mL	20mL			
	0.2	12g	20g	7mL	16mL			
0.9	0.9杯	0.8杯	0.8杯	1.1杯	0.3杯			
洗剤カップ(キャップ)の杯数で量る場合	0.6	0.6杯	0.6杯	0.6杯	0.8杯	0.2杯	0.3杯	0.5杯
	0.4	0.4杯	0.4杯	0.4杯	0.5杯			
	0.3	0.3杯	0.3杯	0.3杯	0.4杯			
	0.2	0.2杯	0.3杯	0.3杯	0.4杯			
	0.9	0.9杯	0.8杯	0.8杯	1.1杯			

2020年9月現在

		酸素系 液体漂白剤	
	20mL	20mL	40mL
	・ハミング	・ブライト ・EX ・ストロング	・ワイドハイター ・手間なしブライト
	40mL	15mL	30mL
	24mL	10mL	20mL
	1.1杯	0.3杯	0.8杯
	0.7杯	0.2杯	0.5杯



手動投入部に入れて使えるもの

- ・液体合成洗剤・粉末合成洗剤・漂白剤
- ・おしゃれ着用中性洗剤・柔軟剤・液体石けん



手動投入部に入れて使えないもの

- ・粉石けん・ジェルボール型洗剤・香り付けビーズ
- ・洗濯のり など

標準(おうち流・ガンコ汚れ・シワ抑え・香りプラス)コースの洗剤量目安表示に対する、洗濯量・「洗い」の水量の目安

(水量を「多め」に変更できます (45ページ))

- ・「0.9杯」：約6～11kg (約35L)
- ・「0.4杯」：約2～4kg (約22L)
- ・「0.6杯」：約4～6kg (約24L)
- ・「0.3杯」：約2kg以下 (約18L)

各コースの洗剤量目安表示

- ・時短：「0.2杯」～「0.6杯」
- ・毛布：「0.6杯」「0.9杯」

## 洗剤類について

- 石けんの使いかたは (20ページ)
- ホームクリーニングコースの洗剤量は (30ページ)
- ジェルボール型洗剤(アリエールなど)・香り付けビーズ(レノアハピネス アロマジュエルなど)は、直接ドラムに入れてください。(使用量は、容器の表示をご覧ください)

- 洗剤類が本体に付いたら、すぐに水を含ませた布で拭き取ってください。  
【プラスチック部などが傷んで割れる原因】

- 洗剤類は周囲の温度や湿度など保管条件の変化にご注意のうえ、早めにご使用ください。

保管条件により、洗剤が固まる・柔軟剤がどろどろになったり粒ができるなど、状態が変化する場合があります。このような洗剤類は溶けにくく流れにくいので、洗剤が溶け残る・洗剤の効果が低減する・しみになる、などの原因になる場合があります。

# 洗剤類の使いかた

## 石けんの使いかた

自動投入を設定しているときは「自動投入しない」設定に変更してからおこなってください。 **15ページ**

**石けんの使用量** 洗剤量目安表示と表を参考に量ってください

2020年 9月現在

一般的な洗濯機の水30Lに対する使用量	粉石けん	液体石けん	
	36g	50mL	45mL
洗剤量目安表示	そよ風	お肌のためのせっけん	液体そよ風
0.9	72g	100mL	90mL
0.6	54g	75mL	68mL
0.4	36g	50mL	45mL
0.3	29g	40mL	36mL
0.2	23g	33mL	29mL

## 粉石けんの入れかた

- ① 洗面器などに、30℃前後のぬるま湯(約2L)を用意する
- ② スタート後、洗剤量目安を表示したら、「スタート」キーで一時停止する
- ③ ②の表示と表を参考に粉せっけんを量る
- ④ ①のぬるま湯に、③を少しずつ入れながらかき混ぜて十分溶かす
- ⑤ 「スタート」キーでロックを解除してドアを開け、ドラムに少しずつ流し込む
- ⑥ ドアを閉めて再スタートする

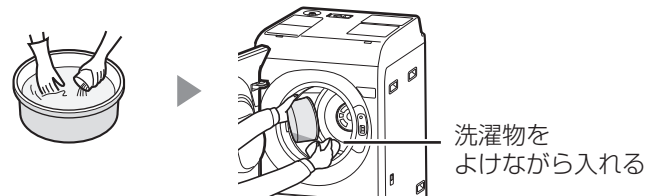

- 粉石けんは手動投入部や、自動投入タンクに入れない。また、液体石けんは自動投入タンクに入れない。【内部で詰まり、給水時に水があふれて水漏れする原因】
- 合成洗剤と比較して洗濯物に残りやすいため、十分にすすぐ。【黄ばみやにおいの原因】  
注水すすぎ3回をおすすめします。
- 入れ過ぎたり低温の水に直接入れない。【石けんかすがたまる原因】
- 粉石けんと液体石けんは予約運転に使わない。【石けんが固まる原因】

## 液体石けんの入れかた



## のりづけのしかた

自動投入を設定しているときは「自動投入しない」設定に変更してからおこなってください。 **15ページ**

- ① のり(「洗濯機用」と表示の化学合成のり)を1Lの水で薄める
- ② 「洗濯/標準コース」「洗い/10分」「脱水/1分」に設定する
- ③ 薄めたのりをドラムに少しずつ流し込む
- ④ のり付けしたい衣類(1.5kg以下)を入れてスタートする
- ⑤ 運転が終わったら衣類を取り出す
- ⑥ ドラムに付着したのりを落とすため、すぐに「洗濯/標準コース」「洗い/5分」「脱水/3分」を運転する  
(漂白剤を約10mL入れると効果的)



- のりは手動投入部や自動投入部のタンクに入れない。【内部で固まって水漏れの原因】
- ドラムに付着したのりを落とす。指定以外の洗濯のりを使わない。【目詰まりや水漏れなど、故障の原因】
- のりづけした衣類は、本機で乾燥しない。【ドラムの汚れや故障の原因】

# 音声機能

本機は、音声とメロディで、使いこなしのアドバイスをお知らせする機能を搭載しています。

- 「自動のお知らせ」と、「『聞いて』キーで聞くお知らせ」があります。

また、シャープクラウドサービスに接続すると、お住まいのエリアのお天気情報や、洗濯・乾燥に関するアドバイスなど、お洗濯に役立つ情報を音声でお知らせしたり、あらかじめ登録した、ご使用の洗剤の使用量を音声でお知らせします。

接続については、別冊の「シャープクラウドサービスガイド」をご覧ください。

## 自動のお知らせ

電源を入れるとお洗濯のヒントなどをご案内し、スタート後には洗剤量をお知らせします。また、運転の状況に応じて話す場合もあります。

- 例
- 「こんにちは♪ お洗濯のヒント♪  
温かいふる水を使うと節水で汚れ落ちもいいですよ」
  - 「洗剤量はおよそ0.4杯です」
  - 「残りおよそ3分で洗濯物が取り出せます」……など

お洗濯のヒント♪  
乾燥運転でタオルを  
ふわふわにできますよ

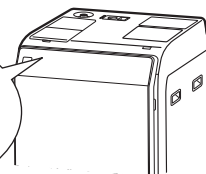

## 「聞いて」キーで聞くお知らせ

運転状況や、エコ運転の判定内容 (11ページ) など、お知らせがあるときは「聞いて」キーが点滅(または点灯)します。キーをタッチすると、その内容を聞くことができます。

また、エラー「E・・・/C・・・」やお知らせ「U・・・」を表示したときなども、その説明が聞けます。

77~79ページ

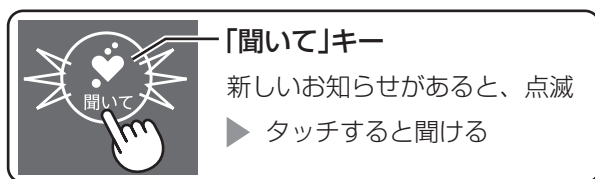

洗いやすい衣類と判定  
早く終われそうです

- 例
- 「汚れ落ち、すすぎ具合を判定。節水できました♪」
  - 「プラズマクラスターで槽クリーン中です」
  - 「給水されていません。蛇口を確認してください」……など

- お知らせを聞いたあと、「聞いて」キーが点灯している間は、同じお知らせをくり返し聞けます。



- 運転終了後にお知らせがある場合、15分間「聞いて」キーが点滅(または点灯)します。

# 洗濯・乾燥の流れ

## 標準コース

### 準備して洗濯物を入れる

洗濯物を準備する (12, 13ページ)

蛇口を開く

- ふる水を利用するときは、ふる水ポンプを準備する。(39ページ)  
(ふる水を使うときも、蛇口は必ず開く)

ドアを開けて洗濯物を入れる

- 洗濯物が多いときは、別売の洗濯キャップをご使用ください。

【洗濯物や本体が傷む原因】 (13, 35ページ)

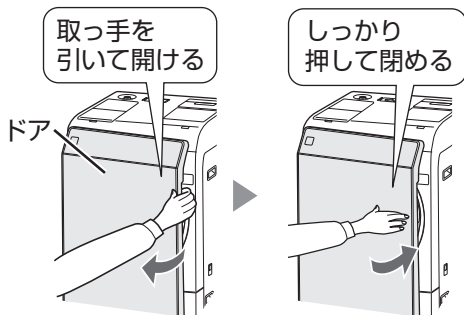

- 開閉時、操作パネル部分や下部を持たないでください。
- 確実にドアが閉まっていないと「E02」を表示します。(77ページ)  
いったんドアを開け、衣類のはさみ込みなどを確認後、ドアを閉め直して再スタートしてください。

### 電源を入れ運転内容を選ぶ

電源 入/切



運転したい  
運転切替キーを  
青点灯させる



自動投入



洗剤の入れかたを選ぶ

(14~19ページ)

(前回の設定を記憶しています)

自動投入部(奥)

手動投入部(手前)



#### 自動投入の場合

自動投入したいもの

(洗剤)や(柔軟剤)

を表示させる

洗剤 柔軟剤

洗濯量に合わせ、液体洗剤や柔軟剤が自動で投入されます。

- ご利用前に、設定変更などの準備が必要です。(14~17ページ)

自動投入部



#### 手動投入の場合

洗剤・柔軟剤を消灯させる

洗剤 柔軟剤

お洗濯のたび、洗剤や柔軟剤を量って入れます。

- 工場出荷時はこの状態です。

(17~19ページ)

手動投入部



## 運転中の基本的な動き

### 洗濯

給水



洗剤量表示  
(約20秒)後、  
給水開始

洗い

左右に反転しながら洗う



衣類を転がして  
もみ洗い



衣類を持ち上げて  
たたき洗い



衣類を張りつかせて  
汚れ除去

排水

すすぎ

シャワーすすぎ



中間脱水

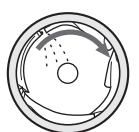

シャワーすすぎ



注意



長期間で使用にならないときは、必ず電源プラグをコンセントから抜く

プラグを抜く【絶縁劣化による感電や漏電・火災の原因】

はじめてお使いになるとき、残水が出たり、ドアガラスにくもりや水滴が付着している場合があります。これらは工場テスト時の水で、異常ではありません。

## スタートする・洗剤を入れる

## 運転

## 洗濯物を取り出し お手入れする

はじめに



ドアをロックして洗濯物計量

- 洗濯 洗濯～乾燥：約15秒計量
- 乾燥：約10分計量

### 自動投入の場合

計量後、洗濯量に応じた量の洗剤や柔軟剤が自動的にドラムに入ります。

### 手動投入の場合

目安表示 洗剤 洗剤 杯  
0.3 (約20秒表示)

洗剤量目安表示に合わせて手動投入部に入れる。

洗剤量表示(約20秒)後給水開始。

洗濯・洗濯～乾燥

目安表示 残り時間 残り  
2:30 分

洗濯～乾燥  
「U05」は洗濯物の量が多いお知らせです。(78ページ)

乾燥

目安表示 残り時間 残り  
2:10 分

- 蛇口を閉める。
- お手入れする。(47～53ページ)

乾燥フィルター  
(乾燥運転のたびに)

手動投入部  
(使うたびに)

ドア・  
ドアパッキン  
(使うたびに)

糸くずフィルター  
(1週間ごとに)

- ふろ水ポンプのあとかたづけ

(41ページ)

### シワ防止運転

乾燥後の置きシワ防止のため断続的に送風運転します。(最長2時間まで)乾燥は終わっていますので、「スタート」キーでロックを解除してドアを開け、早めに取り出します。

- お知らせのため、30分ごとに終了メロディが鳴ります。

### 乾燥

### 乾燥

ためすぎ



ためすぎ

### 脱水



センサーで乾燥具合を検知

ふる水

別売のふる水ポンプが使えます (39ページ) 裏表紙

# 洗濯する / 洗濯～乾燥する

標準(AI標準) / おうち流 / 時短 / ガンコ汚れ / シワ抑え / 香りプラス

洗濯・乾燥量の上限 (運転内容は (75 ページ))		洗濯	洗濯～乾燥
標準(AI標準)/おうち流	まとめ洗いに	11kg	6kg
ガンコ汚れ	しっかり洗いたいときに		
時短	軽い汚れに (2kg以下なら約10分でお洗濯)	11kg (2kg)	
シワ抑え	シワを抑えたいときに	—	1kg
香りプラス	柔軟剤効果を高めたいときに	2kg	—

準備

蛇口を開けて洗濯物を入れ、ドアを閉める

## CHECK 運転前のご確認

- ✓ ドアにはさまって傷付かないように、洗濯物はドラムの奥に入れる。
- ✓ 量が多いときは洗濯キャップを使う。(35 ページ)

開けた

取っ手を引く

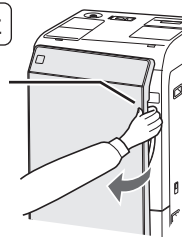

閉めた

ドアをしっかり押す

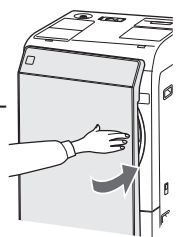

1

電源 入/切



洗～乾  
青点灯

標準

「洗濯～乾燥/標準コース」に自動設定

- 選んだ運転切替キーが青色に点灯、選んだコースが点滅します。

必要に応じて設定

- 他のコースや「洗濯」キーのコースを選ぶ

「洗～乾」キーで他のコースを選ぶとき

標準	おうち流	時短
ガンコ汚れ		毛布
⇒シワ抑え⇐		槽洗浄
洗濯	洗～乾 青点灯	乾燥

「洗濯」キーでコースを選ぶとき

標準	⇒おうち流⇐	時短	サッと予洗い
ガンコ汚れ	ホームクリーニング	毛布	槽クリーン
	香りプラス	槽洗浄	
洗濯	洗～乾 青点灯	乾燥	

標準(AI 標準)/おうち流/時短/ガンコ汚れ/香りプラスコースを運転すると、そのコースと運転内容(「洗濯～乾燥」または「洗濯」)を記憶します。(「乾燥」は記憶しません)

- 次回電源を入ると、記憶したコースと運転内容を表示します。

- 必要に応じて選ぶ

● ふろ水を使うとき (39 ページ)



● 予約運転するとき (38 ページ)



2

スタート  
一時停止



洗濯量計量(約15秒)



別売のふろ水ポンプが使えます (39 ページ) 裏表紙



3

洗剤を入れる (14～19ページ)

自動投入の場合

(表示例)

洗剤 柔軟剤

設定しておく、計量後、洗濯量に応じた量の洗剤や柔軟剤が自動的にドラムに入ります。(14～17ページ)

- 洗剤や柔軟剤が少なくなると、表示を点滅させてお知らせします。

16ページ

(表示例)



手動投入の場合



洗剤 杯 洗剤量目安表示 (約20秒)

表示に合わせて手動投入部に入れる (17～19ページ)

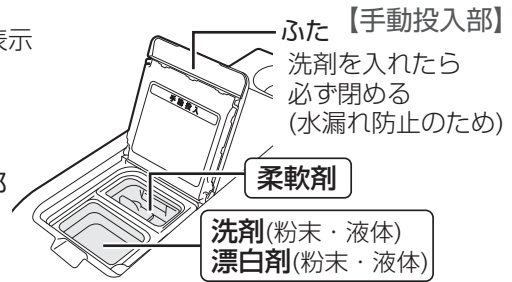

ふた【手動投入部】

洗剤を入れたら必ず閉める (水漏れ防止のため)

柔軟剤

洗剤(粉末・液体)  
漂白剤(粉末・液体)

- 工場出荷時は、手動投入の設定になっています。
- 途中で給水が始まったときは、一時停止して入れてください。



残り時間表示

- 乾燥中はドラム内にプラズマクラスターイオンを放出します。



運転終了



ドアを開けて衣類を取り出す

- 洗濯のみの場合、ドアを開けると「スタート」キーにタッチする必要はありません。

- 乾燥後は、シワ防止運転をおこないます。(2時間まで) 運転は終わっていますので、早めに取り出してください。(23ページ)



シワ防止運転中の表示

ご注意

- 乾燥後は、ドアやドラムが熱くなる場合があります。

ワンポイントアドバイス

「AI 標準コース」

AI 標準

- 専用アプリで「標準コース」の仕上がりについて答えるとAIが学習し、使うたびにお好みの仕上がりに近づくように洗濯します。(9ページ)

- 衣類を取り出すとき、ドラム上部に張りついていないかをご確認ください。
- 運転後、ドアパッキンを掃除してください。洗剤手動投入を利用したときは、投入部や柔軟剤カバー、また、「洗濯～乾燥」の場合は乾燥フィルターもお手入れしてください。(48, 52ページ)
- 「洗濯～乾燥」運転をおこなう場合、乾燥能力の低下を防ぐため、定期的に槽洗浄コースを運転してください。(54ページ)
- 標準・おうち流・時短・シワ抑えコースのすすぎは、通常「シャワーすすぎ」→「ためすすぎ」ですが、化繊が多い場合は、自動的に「ためすすぎ1回」になります。(11ページ)
- 乾燥仕上がり具合を調整できます。(46ページ)
- 香りプラスコースは、柔軟剤の香りをしっかり付けることを目的とするコースです。柔軟剤の有効成分をより多く残し、柔軟剤の効果を高めるよう衣類をすすぎます。
  - 香りの感じ方、柔軟剤効果の感じ方には個人差があります。
  - 洗剤や柔軟剤の種類や使用量、衣類の種類によって、香りの感じ方、柔軟剤効果の感じ方が異なる場合があります。
  - 運転終了後、ドラム内に長時間放置すると、香りの効果、柔軟剤効果が実感しにくくなる場合があります。

# 洗濯する / 洗濯～乾燥する

## 運転内容を変更する

「洗い」中、洗い・すすぎ・脱水・乾燥の時間や回数を変更できます。

変更できるコース

標準・おうち流・ガンコ汚れ・毛布・シワ抑え・香りプラス

1

洗い中に



「一時停止」する

- 洗濯物を追加するときは「スタート」キーでドアロックを解除して入れてください。※(水や泡のこぼれにご注意ください)そのさい、洗濯物は押し込まないでください。水面が上がってあふれる場合があります。また、ドアに付いた水や泡は拭き取ってください。流れて床を濡らす場合があります。

※ドラム内に規定量以上の水が残っているときは、水漏れ防止のため、ロック解除できません。(特に水量の多い毛布コースなどの場合)洗濯物を追加したいときは、いったん排水してからドアを開け、初めから運転しなおしてください。

2

変更したい行程のキーを選ぶ



- 選べる時間や回数などは [75, 76 ページ](#)

- 「洗い」中でも終わり近くになると、変更できません。
- 運転が始まると、変更できない内容
  - ・コースの変更
  - ・乾燥の追加・取消
  - ・「予約」の変更・追加・取消
  - ・「ふる水」の設定
  - ・「自動投入」の設定

3



再スタートする

# 乾燥する

標準(AI標準) / おうち流 / 時短 / シワ抑えコース **乾燥**

乾燥量の上限

標準(AI標準) / おうち流 / 時短	6kg
シワ抑え	1kg

必要に応じて

- 予約運転する

予約

38 ページ

- 乾燥の仕上がり具合を調整する

46 ページ

1

乾燥したいものを入れてドアを閉める

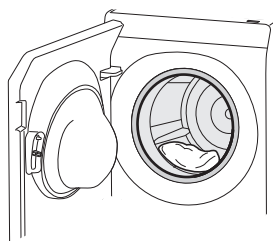

- 衣類は十分に脱水してシワを伸ばして入れてください。

2

電源を入れ、「乾燥」キーでコースを選ぶ

電源 入/切

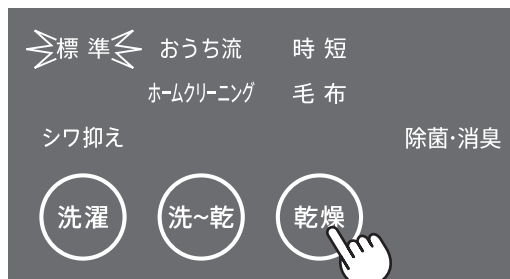

3

スタート  
一時停止

- 乾燥量を計量し、約10分後に乾燥時間の目安を表示します。



運転

ドアを開けて衣類を取り出す

終了  
メロディ

- 乾燥後シワ防止運転をおこないます(2時間まで)。運転は終わっていますので、早めに取り出してください。

スタート  
一時停止



- 乾燥後は乾燥フィルターを掃除してください。

48 ページ

- 乾燥後はドアやドラムが熱くなる場合があります。ご注意ください。

- 乾燥能力の低下を防ぐため、定期的に槽洗浄コースを運転してください。

54 ページ

# 自分だけのコースを登録する

## おうち流コース 洗濯 洗濯～乾燥 乾燥

洗濯 洗～乾 乾燥 それぞれの「おうち流」が登録できます。

1

洗濯物を入れてドアを閉める

- ▶ 電源を入れ、登録したい運転切替キーで「おうち流」を選ぶ



- 選んだキーが青色に点灯します。

2

登録したい行程のキーを選ぶ



- 選べる時間や回数などは (75, 76 ページ)
- 以下の機能も登録できます。
  - 自動投入 (15 ページ)
  - ふろ水 (39 ページ)

### 最初の設定

	洗い	すすぎ	脱水	乾燥
洗濯	5分	ため1回	1分	—
洗～乾	5分	ため1回	自動	自動
乾燥	—	—	—	自動

- 「洗濯～乾燥」では、脱水の変更・取消はできません。
- 予約 が使えます。(38 ページ)  
(登録できません)

3



- スタートすると、選んだ内容とおうち流コースを登録します。(24 ページ)

運転



ドアを開けて衣類を取り出す

- 洗濯のみの場合、「スタート」キーにタッチしなくても開けられます。

次回から、電源を入れて「スタート」をタッチするだけで、おうち流コースの登録内容で運転します。

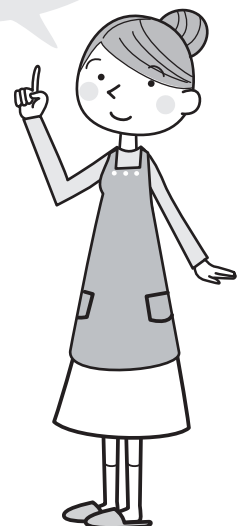

# 気になる汚れの予洗いに

## サッと予洗いコース (洗濯)

洗濯の前に、泥や食べこぼしなどの汚れがついた衣類だけをサッと予洗いしたいときに、2kgまでの衣類を約5分で洗います。

●「予約」「ふろ水」「自動投入」は使えません。

洗濯量の上限 2kg



水洗いして脱水するコースです。汚れが気になる部分には、直接洗剤を塗ってください。

使いかた

1 予洗いしたいものを入れてドアを閉め、電源を入れる

電源 入/切

2 「洗濯」キーで「サッと予洗い」を選ぶ



⇒ サッと予洗い ⇐

● 手動投入部に洗剤を入れしないでください。洗剤が多く入ると、多量の泡が発生してドアを開けたときに水漏れする場合があります。

3 スタート一時停止

残り 5分

● 残り時間を表示

運転

予洗い終了

終了  
メロディ

終了後、他の洗濯物といっしょに本洗いしてください

- 洗濯物は、本洗い前にいったんほぐしてください。
- なるべく早く本洗いしてください。時間をあけすぎると、汚れが落ちにくくなります。

# おしゃれ着などを洗う

## ホームクリーニングコース

洗濯

乾燥

洗濯・乾燥量 の上限	洗濯 2kg	乾燥 0.5kg
---------------	-----------	-------------

0.5kgの目安

- セーターや水着は1枚
- めいぐるみは1個
- スニーカーは1足

乾燥時間の目安：2時間

洗濯のときは、**液体中性洗剤を手動投入部に入れてください。**

- 標準コースなどで、液体洗剤の自動投入を選んでいる場合でも、必ず、液体中性洗剤を手動投入部に入れてください。自動では入りません。なお、柔軟剤の自動投入を選んでいる場合は、適量が自動的に投入されますので、手動投入部に入れる必要はありません。
- 中性液体洗剤以外は使わないでください。(ジェルボール型洗剤など)  
【衣類が傷む原因】
- 水温は30℃以下でお使いください。特にふる水をご使用のときはご注意ください。【ウール・絹など動物繊維の縮み・変形の原因】

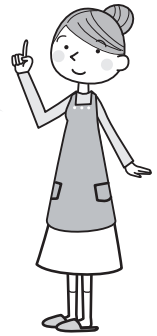

## 液体中性洗剤・柔軟剤の使用量

(「洗い」の水量は約27L)

液体中性洗剤	柔軟剤		
(容器に記載の使用量が水30Lに対して)	7mL	10mL	20mL
40mL (アクロン・エマルなど)	(ふんわりソフランなど)	(ソフランアロマリッチ・フレアフレグランスなど)	(ハミングなど)
40mL	9mL	12mL	24mL

## 洗濯・乾燥できるもの

洗濯できるもの

と 表示のあるもの

乾燥できるもの

または 表示のあるもの

● おしゃれ着やデリケートな衣類

- 例
- ウール・カシミアなどのセーター
  - ブラウス
  - スカート
  - スラックスなど

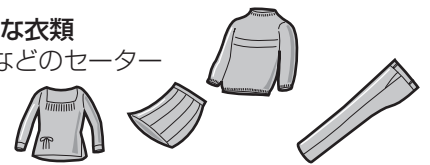

● 左の表示であっても洗濯・乾燥できないものもあります。

- 表示があるものや、熱に弱い素材、また、装飾品を使用したものは乾燥できません。

12ページ

## 洗ったあとは

例 形を整えて陰干しする

セーター

- 市販の平干しネットに

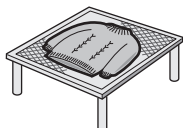

ブラウスなど  
伸びにくいもの

- ハンガーに



毛足が長いもの

- 振りながら、形を整えて干す。

例 アイロンがけ



あて布使用

- 衣類の取り扱い表示にしたがう。てかりの出やすいもの、刺繍・ビーズなどの付いたものには当て布を。

縮んだら アイロンを浮かせてスチームをあてる。

- 縮みやすい繊維(ウール、麻など)でも、ある程度は伸ばせます。

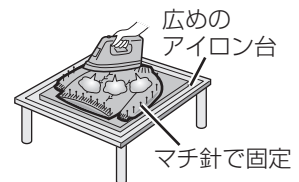

広めの  
アイロン台

マチ針で固定

## 操作のしかた

準備

衣類を確かめて (30 ページ) ドラムに入れる

### 洗濯

- ① そでが重ならないよう、ドラムの底に入る程度にできるだけ大きめにたたむ
- ② 2枚以上の場合は重ねる

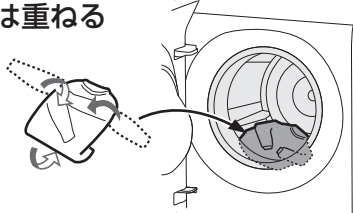

### 乾燥

きれいに洗ったものを十分に水を切って入れる

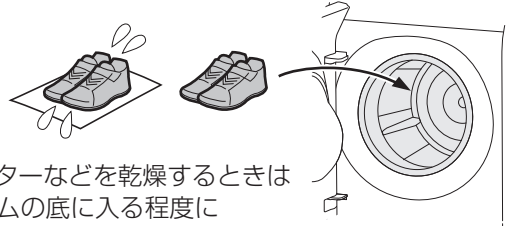

- セーターなどを乾燥するときはドラムの底に入る程度にできるだけ大きめにたたむ。

1 ドアを閉めて電源を入れ、「洗濯」キーまたは「乾燥」キーで、「ホームクリーニング」を選ぶ

電源 入/切

洗濯

乾燥

⇒ホームクリーニング⇐

- 選んだキーが青色に点灯します。

- 「予約」は使えません。
- 「洗濯」には「ふる水」が使えます。(39 ページ)

2 スタート一時停止 ● 洗濯量計量はありません。

### 洗濯

液体中性洗剤を、手動投入部に入れる (30 ページ)

- 液体中性洗剤は、洗剤自動投入を設定している場合でも、必ず、手動投入部に入れてください。
  - ・自動投入タンクの洗剤は入りません。
- 柔軟剤は、柔軟剤自動投入を設定している場合は自動で投入されます。

### 乾燥

- ドラムは回転しません
- 乾燥時間は最初「2H(2時間)」に設定されています。変更することができます。(76 ページ)

ふた 洗剤を入れたら必ず閉める

手動投入部

液体中性洗剤

柔軟剤

自動投入の場合  
自動で入ります。

手動投入の場合  
量って入れてください。(30 ページ)

運転

ドアを開けて衣類を取り出す

終了  
メロディ

- シワ防止運転をおこないませんので、乾燥後ドアを開けるときも「スタート」キーにタッチする必要はありません。

- 運転終了後はすぐに衣類を取り出してください。放置するとシワになることがあります。干しかたは (30 ページ)

- 乾き残りがあるときは反対にたたみ直したり上下逆にして、追加乾燥してください。

⇒ホームクリーニング⇐

例 60

乾燥

乾かす

スタート  
一時停止

ふる水

別売のふる水ポンプが使えます (39 ページ) 裏表紙

使いかた

# プラズマクラスターで衣類を除菌・消臭

## 除菌・消臭コース ドラムは回転しません

水洗いせずに除菌※1・消臭※2したいとき。ブーツも除菌※3・消臭※2できます。  
 ・「ふる水」「予約」は使えません。

### 除菌・消臭のしくみ

- プラズマクラスターイオン発生ユニットから発生したプラズマクラスターイオンと送風で、スピーディーに除菌・消臭します。

プラズマ  
クラスターイオン  
発生ユニット

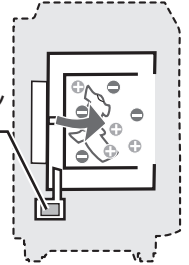

### ○ 運転できるもの 例

- タオル ● 下着 ● Tシャツ ● パジャマ ● シーツ ● 掛けふとん ● 毛布
- カーペットカバー ● マット類 ● 革製品 ● 絹製品 ● ニット製品 ● ワンピース
- ジャケット ● スニーカー ● スリッパ ● 帽子 ● かばん ● ぬいぐるみ ● ブーツ など

#### 重さ・寸法

- 重さは3kg以下。
- 毛布・掛けふとん・カーペットカバー・マット類は、(34ページ)の表「乾燥」をご参照ください。(洗濯キャップは使いません)

#### ● ブーツ



#### 運転時間

5分 (消臭)  
10分 (除菌・消臭)

薄手の衣類や、小物のお急ぎ除菌・消臭に。

30分 (除菌・消臭)

厚手のもの、大物、ブーツの除菌・消臭に。  
またしっかりとおいを取りたいときに。

### ✕ 運転できないもの 例

- 毛皮 ● 濡れた革製品や絹製品 ● 金属製品 ● 和服・和装小物
- ゴム・ビニール製品 ● ペットなど、生きもの



※1 ● 試験機関：(一財)日本食品分析センター  
 ● 除菌方法：プラズマクラスターによる  
 ● 対象部分：ドラム内の衣類  
 ● 試験結果：10分後で菌発育99%以上抑制  
 ● イオン濃度：約600,000個/cm<sup>3</sup>  
 (ドラム中央部にて測定)

※2 ● 試験機関：(一財)ボークン品質評価機構  
 ● 消臭方法：プラズマクラスターによる  
 ● 対象部分：ドラム内の衣類  
 ● 試験結果：5分(静止)運転後、臭気除去率90%以上  
 30分(静止)運転後、臭気除去率99%以上  
 (報告書データに基づき当社にて除去率に換算)  
 ● イオン濃度：約600,000個/cm<sup>3</sup>(ドラム中央部にて測定)

※3 ● 試験機関：(一財)日本食品分析センター  
 ● 除菌方法：プラズマクラスターによる  
 ● 対象部分：ドラム内のブーツ  
 ● 試験結果：30分後で菌発育99%以上抑制  
 ● イオン濃度：約600,000個/cm<sup>3</sup>  
 (ドラム中央部にて測定)



## 操作のしかた

### 準備

- このコースで運転できるもの(種類・重さ・寸法)を確認する。(32ページ)
- 糸くず・砂・ペットの毛などの固形汚れは取り除く。
- 1分程度乾燥したあと、ドラム内を乾いた布で拭く。
  - ・洗濯後など、ドラム内が濡れている場合、除菌・消臭コースで運転するものが濡れる場合があります。必ずおこなってください。

### 1

① 電源を入れる

電源 入/切



### 2

「乾燥」キーで「除菌・消臭」を選ぶ



⇒ 除菌・消臭 ⇐

### 3

「乾かす」キーで運転時間を選ぶ



例

10分

タッチするごとに変わります



5分

10分

30分

### 4

スタート  
一時停止

運転

終了  
メロディ

運転したものをすぐに取り出す

### 衣類の入れかた

ドラムの底に入る程度に広げる  
・重なると効果が十分に得られない場合があります。

温風が吹き出す位置

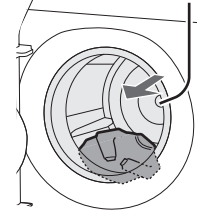

### ブーツの入れかた

洗濯バサミで止める

- ・ファスナーを開けておくと  
においが取れやすくなります。

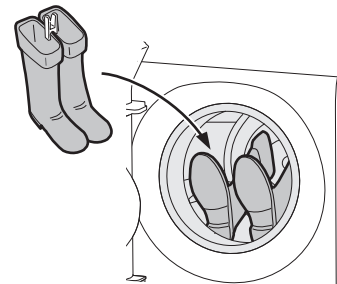

ブーツの内側を温風吹出口付近に、靴底をドア側に向けて置く

ワンポイント  
アドバイス

こんな使いかたも

衣類に付いた花粉を落としやすくします。「30分」運転\*  
運転後衣類を取り出す前、ドラム内で花粉を軽く払い落としてください。  
ドラム内の花粉は、サッと予洗いコースで洗い流すようおすすめします。

\* 当社調べ。あらかじめ花粉を付着させた化繊混紡の試験布を除菌・消臭コースで運転後、花粉リリース性試験に準拠して評価を実施。30分運転後の花粉減少率：91%。

# 毛布やカーペットカバーなど大物に

毛布コース (洗濯) (洗濯～乾燥) (乾燥)

洗濯・乾燥できるもの  または  表示のあるもの (表示のないものは洗わないでください)

	毛布		掛けふとん		カーペットカバー	
	洗濯	洗濯～乾燥 乾燥	洗濯	洗濯～乾燥 乾燥	洗濯	
素材	・アクリルなど 合成繊維 100% ・綿100%	・アクリルなど 合成繊維 100%	・ポリエステル100% ・羽毛	・ポリエステル100%	・カーペットや水を通さ	
サイズ	・シングル ・ダブル (シングルは150cm×210cm以下、ダブルは180cm×230cm以下)	・シングル	・シングル ・ダブル	・シングル	・タフト織り 2.5畳以下 ・マイヤー織り 3畳以下	
重さ	・約4.7kg以下	・約4kg以下	・中綿約1.8kg以下 ・羽毛約1.5kg以下	・中綿約1.1kg以下		

## 大きくかさばるものの入れかた

- 1 長手方向に4~6つ折りにする。

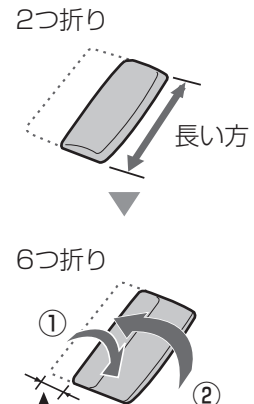

2つ折り

6つ折り
- 2 ドラム内で前後のびょうぶ折りにしながら入れる。途中で6つ折りが崩れないよう注意。

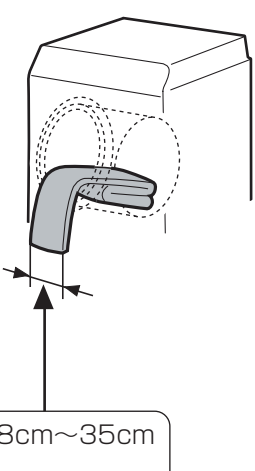

幅を18cm~35cmにする
- 3 ドラム内で洗濯物を90°回転させて、左右のびょうぶ折りにする。

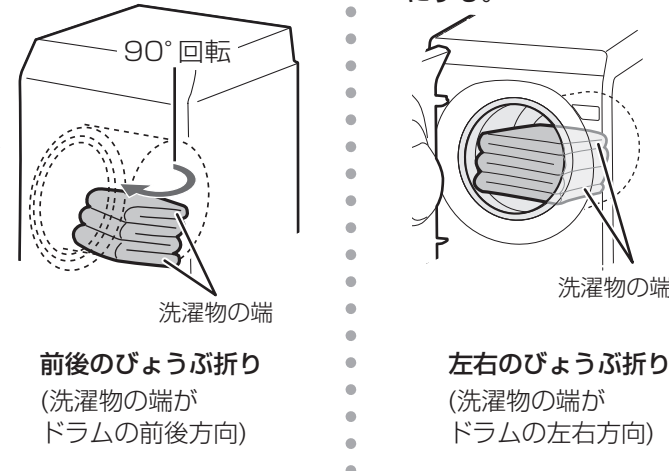

90°回転

洗濯物の端

前後のびょうぶ折り  
(洗濯物の端がドラムの前後方向)

左右のびょうぶ折り  
(洗濯物の端がドラムの左右方向)

**お願い** ● はみ出しているときは、奥まで手を入れ均一にしたらしてから90°回転させる。



● 最後の折り目が半端な場合は巻き込む。



● 内部でシワになったり片寄らないようにする。  
● 前後のびょうぶ折りにしたり、巻き込んだりしない。また、ねじれたり丸めたまま入れない。  
【片寄って脱水時に振動が大きくなったり「E04」エラーの原因】

	マット類 キッチンマット・バスマットなど
洗濯～乾燥 乾燥	洗濯 洗濯～乾燥 乾燥
ない(裏にゴムなどが付いている)ものは不可	
・2畳以下	・約2kg以下

- 洗濯物の素材やサイズ、重さを確認してください。
- 別売の洗濯キャップを必ずお使いください。(裏表紙)  
(毛布洗いネットは絶対使わない  
【脱水中にネットが片寄り、異音や振動の原因】)
- 毛布や掛けふとんは、必ず1枚で洗ってください。
- しみなどの部分汚れは、ドラムに入れる前に処理してください。



### 必ず別売の洗濯キャップをご使用ください

- 毛布コースを使用するとき。
- 通常のお洗濯でも洗濯物の量が多く、バルンサー (13ページ) からはみ出しそうなとき。
- 水を吸っても変形しないゴワゴワしたもの。(柔道着など)

このようなときにも、別売の洗濯キャップのご使用をおすすめします。

- カーテンやシーツなどがバルンサーからはみ出しそうなとき。
- 少量の洗濯物でも、化繊衣類の割合が多く、バルンサーからはみ出しそうなとき。
- 「洗濯可」と表示のある学生服の上着。

#### 4 別売の洗濯キャップを取り付ける。

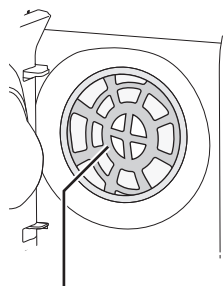

洗濯キャップ (別売)  
(中心が投入口の中央に  
なるようにセット)

### 洗濯キャップ (別売) の使いかた

#### 取り付けかた

- 1 洗濯物を入れてから、上→下の順に入れる。



- 2 洗濯キャップが均一に入っているか (片寄り、ねじれなどがないか)、また洗濯キャップを手で回してスムーズに動くかを確認。  
(運転中、洗濯キャップはドラムといっしょに回転します)  
【異音や、洗濯物が傷む原因】

#### はずしかた

上部を引き出してから、全体をゆっくり取り出す。

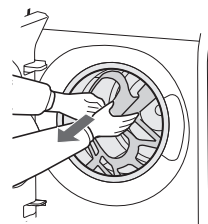

- 洗濯キャップに裏表の区別はありません。
- 乾燥にも使えます。  
(シワができたり、乾燥むらになる場合があります)



操作のしかたは (36ページ)

# 毛布やカーペットカバーなど大物に

## 操作のしかた

1

洗濯物を入れ、別売の洗濯キャップを取り付ける (34, 35 ページ)

▶ ドアを閉めて電源を入れる

電源 入/切

2

ご希望の運転切替キーで「毛布」を選ぶ

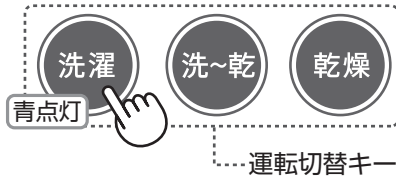

● 選んだキーが青色に点灯します。

毛布

3



● 洗濯量を計量します。

洗濯

洗濯～乾燥

乾燥

液体洗剤を入れる

(14～19 ページ)

手動投入の場合

表示と (18 ページ) に従って手動投入部に入れる

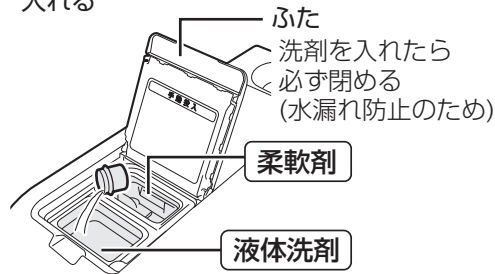

自動投入の場合

計量後、洗濯量に応じた量の洗剤や柔軟剤が自動的にドラムに入ります。

● 約10分後、乾燥時間の目安を表示します。

運転



終了  
メロディ

ドアを開けて洗濯物を取り出す

● 洗濯のみの場合、ドアを開けると「スタート」キーにタッチする必要はありません。

● 「ふる水 (39 ページ)」「予約 (38 ページ)」が使えます。

● 乾き残りがあるときは、反対にたたんで追加乾燥してください。

毛布

例 60分



ふる水

別売のふる水ポンプが使えます (39 ページ) 裏表紙

# 「脱水だけ」など個別に設定する

「洗い」「すすぎ」「脱水」「乾かす」の時間や回数を選んで運転

1

洗濯物を入れてドアを閉め、電源を入れる



●必要に応じてコースなどを選ぶ。

2

運転したい行程のキーを選ぶ



●選べる時間や回数などは  
75, 76 ページ

こんなときに

●脱水だけしたい → 洗濯 ▶ 脱水  
●排水だけしたい →  
(「排水だけ」のときは、  
ドラムが回り始めたら電源を切る。)

●すすいで乾燥したい → 洗~乾 ▶すすぎ▶脱水▶乾かす

必要に応じて

- ふう水を使う  
ふう水 39 ページ
- 予約運転する  
予約 38 ページ

3



運転



ドアを開けて衣類を取り出す

●洗濯のみの場合、ドアを開けるときの「スタート」キーにタッチする必要はありません。

使  
い  
か  
た

# 予約運転する

クラウドサービスに接続していると「COCORO WASH」アプリから予約時刻を確認できます。接続については別冊の「シャープクラウドサービスガイド」をご覧ください。

## 運転終了時刻を予約

1

洗濯物を入れてドアを閉め、電源を入れる

電源 入/切

- 必要に応じてコースなど、運転内容を選ぶ。

予約できるコース

標準(AI 標準)・おうち流・時短・ガンコ汚れ・毛布・シワ抑え・香りプラス

2

予約時刻を設定する

① 予約キーをタッチする



0:00

- 「時」が点滅

- 一度使用すると、前回使った時刻を表示します。
- 所要時間より長めに設定します。短いとすぐに運転が始まり、予約した時刻に終わらないことがあります。(75, 76 ページ)

② 3秒タッチチャイルドロックで「時」を設定する

増える

減る



7:00

- 0時～23時まで

③ 予約キーで「時」を決定する



7:00

- 「分」が点滅

④ 3秒タッチチャイルドロックで「分」を設定する

増える

減る



7:40

- 10分単位

⑤ 予約キーで「分」を決定する



7:40

- 予約時刻が決定

- 給水・排水条件、衣類の片寄り、ふる水の使用などにより、設定した予約時刻から前後することがあります。

3



予約完了

- 洗剤量目安表示のあと「各行程の運転内容」「現在時刻」「予約時刻」の順に表示し、予約運転待機状態に変わる。

- 必要に応じて、洗剤を入れてください。粉石けんや液体石けんは、予約運転に使わないでください。



◆ 予約待機中は **予約** のみ表示

- 予約待機中は、ロックを解除しています。予約待機中にお子さんがドアを開けないように、「チャイルドロック」を設定できます。(5 ページ)

◆ 予約内容を確認したいとき

- **予約** をタッチしてください。「予約時刻」「洗剤量目安表示」「各行程の運転内容」「現在時刻」の順に表示し、予待機状態に戻ります。

◆ 予約後に、変更や取消しをしたいとき

- 電源を入れ直し、初めからやり直してください。

ふる水

別売のふる水ポンプが使えます (39 ページ) 裏表紙

# ふる水を使う

## ふる水ポンプのご使用前に

別売のふる水ポンプセットをお求め頂くと、ふる水が使えます **裏表紙**

- お買い上げ時の初期状態では、操作部にふる水キーを表示しません。以下の設定変更で「ふる水」キーを表示させてからご使用ください。

### 「ふる水」キー表示設定

- 1 電源「切」の状態、電源スイッチを「ピーッ」と鳴るまで長押しする (約4秒)

▶「設定モード」に入る **42ページ**

- 2



**OFF** ふる水キーを表示しない (初期状態)

現在の設定内容を表示

- 3 続けてタッチして変更する



**OFF**

ふる水キーを表示しない

**On**

ふる水キーを表示する

【ふる水ポンプが使える】

- 4

決定する



ピーッ♪ 設定しました

▶ 記憶して電源が切れる

## ふる水ポンプの準備

- 1

- 2 ポンプのコードを接続する (「凸」を合わせる)

ふる水給水口 (シールをはがす)

しっかり差し込む

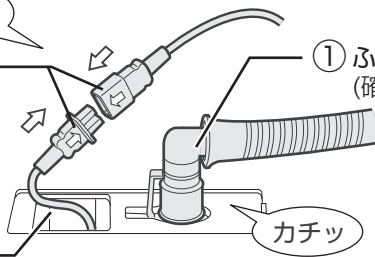

- 1 ふる水給水つぎて (確実に差し込む)

カチッ

ビジュアルガイドでもご案内しています **裏表紙**

- ふる水給水つぎてを軽く引っ張り、抜けないことを確かめる。【抜けると水漏れの原因】
- 水道からのホースは、差し込まない。【水の流れる量が多く水漏れの原因】

- 2

蛇口を開ける

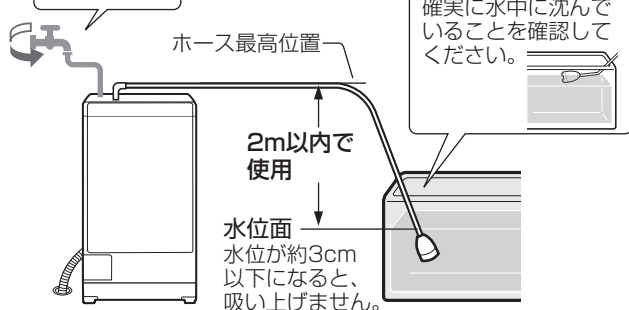

ホース最高位置

2m以内で使用  
水位面  
水位が約3cm以下になると、吸い上げません。

水中に沈める  
確実に水中に沈んでいることを確認してください。

ホース内に水が残っていると、ふる水を吸い上げにくくなる場合があります。必ず、ホースに水が残っていないことを確認のうえご使用ください。



### はずしかた

- 1 コードは必ずプラグを持ってはずす。

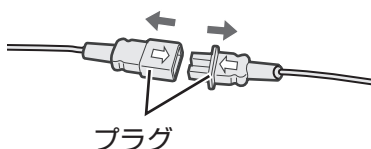

プラグ

- 2

レバーの根元を親指で押しながら真上に持ち上げてホースをはずす。

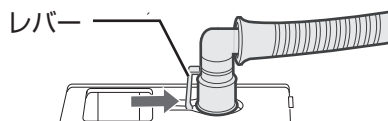

ふる水 別売のふる水ポンプが使えます **裏表紙**

# ふる水を使う

## 操作のしかた

ふる水が  
使えるコース

標準(AI 標準)・おうち流・ガンコ汚れ・ホームクリーニング・  
毛布・シワ抑え・香りプラス・槽洗浄

1

蛇口を開けて洗濯物を入れ、ドアを閉める

2

電源を入れ、ふる水を使う行程を選ぶ

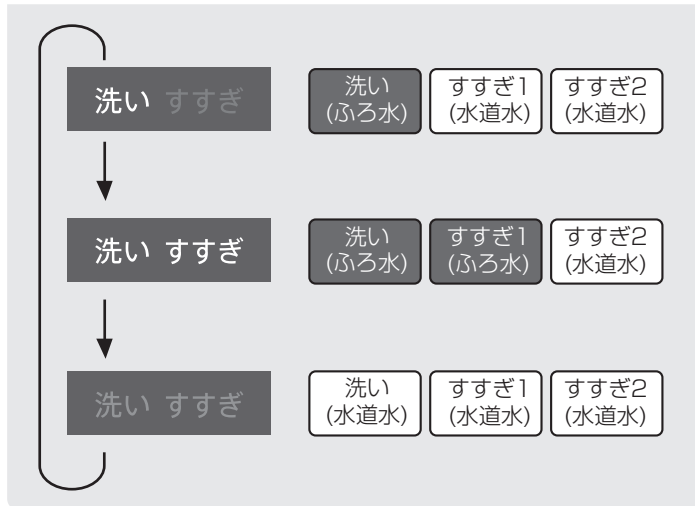

●必要に応じてコースなど運転内容も選ぶ。

●ふる水行程が終了すると表示が順次消灯します。ふる水給水ができなかったとき(下記参照)は運転終了まで表示しています。

3

ポンプが浴槽に沈んでいることを確認して



●洗剤投入のため、初めの約20秒間水道水が出ます。  
●蛇口を開けていないと、スタートから約3分後「E01」エラーで止まります。

77 ページ

●運転中に「スタート」キーで一時停止してから「ふる水」キーをタッチすると、水道水に切り替えられます。(再度ふる水に戻せません)

### すすぎにふる水を使うと

- 標準、シワ抑えコースでは、「シャワーすすぎ+ためすすぎ」が「ためすすぎ2回」に替わります。
- すすぎが2回以上の場合、最終すすぎには水道水を使います。
- 「ふる水」で「すすぎ1回」を設定した場合でも、柔軟剤を投入するため水道水を使います。

### ふる水が給水できなかったとき

- スタート後、約20秒間水道水が給水された後に、ふる水給水できない状態が2~3分続くときは水道水に切り替えて運転を続けます。
- 途中でふる水がなくなったときは、1~2分後水道水に切り替わります。



## あとかたづけ

### 1 洗濯物を取り出す

- ホースの残水で洗濯物を濡らすのを防ぎます。

### 2 ポンプを浴槽から取り出し、ホースの水を抜く

- ポンプを先に取り出さないと、ふろ水給水つぎてから水漏れすることがあります。
- 本体側もはずして残水を抜きます。【残水はホース内の汚れや凍結の原因】



### 3 ホースを輪にして掛ける

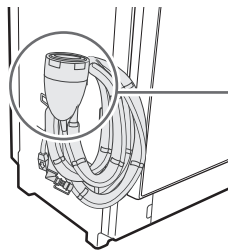

ふろ水ポンプを掛ける位置（本体の左右どちら側にも取り付けられます）



この部分を掛ける

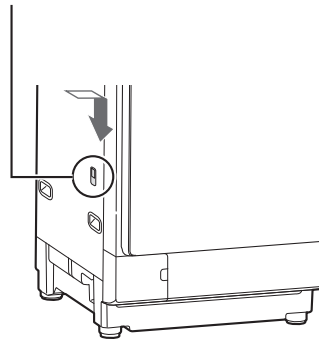

同じ位置に、別売の「ふろ水ホース掛け」を取り付けて収納することもできます。（裏表紙）

ふろ水ホース掛け（別売品）

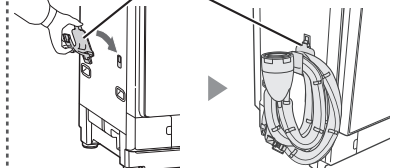

#### お願い

- 本機へのふろ水給水以外には使わない。
- 巻き込んだまま使わない。【空運転の原因】
- 引き戸などにはさまない。【ホース破れの原因】
- 浴槽が本体より高い位置の場合は、使わない。【サイフォンの原理で水が止まらなくなる原因】
- 沸かしているお風呂や45℃以上のお湯には使わない。【変形や故障の原因】
- スタート時にホース内に水が残っている場合は抜いてから使う。【空運転の原因】
- お洗濯が終わったらすぐに浴槽からポンプを引き上げる。【給水つぎてが本体からはずれた場合、水が流れ出る原因】

- 入浴剤が入ったふろ水を使うと変色することがあります。発泡/ゼリー/とろみタイプの入浴剤は、ポンプを傷めたり、給水ができない場合があります。また、硫黄（いおう）などの入った入浴剤は、ドラム（ステンレス槽）がさびる原因になります。
- 気温が低く残り湯の温度が高い場合、ドラムの外側やドアの内外が結露して、床面を濡らすことがあります。
- ふろ水ポンプを空運転させたり、フィルターが詰まったままで使わないでください。【ポンプが故障する原因】
- ふろ水ポンプをご入用のさいは、別売のふろ水ポンプセットをお求めください。（裏表紙）

#### ご注意

- 指定以外のふろ水ポンプを接続しない。【火災や故障の原因】
- ふろ水が少ない場合は、ポンプの空運転にご注意を。【ポンプが故障する原因】
- ふろ水ポンプを洗ってから、運転をおこなう。【ポンプが故障する原因】  
洗める前にスタートすると、先ず空気を吸い込むことになるため、ホース内に空気の層ができ、給水できなくなる場合があります（空運転）。そのときは、いったん電源を切って「準備（39ページ）」を参考に、残水を抜き、洗ってからスタートし直してください。

ふろ水 別売のふろ水ポンプが使えます 裏表紙

# 設定を変更する

## 「設定モード」から変更できる設定

変更できる設定	こんなときに	使用するキー
<b>便利な機能</b> <b>1</b> 現在時刻に合わせる (43ページ) <b>2</b> 終了音を消す (44ページ) <b>3</b> 「エコ運転」をやめる (44ページ)	現在の日時を設定するときに。	予約
	運転終了音とシワ防止運転中のお知らせ音を消したいときに。	乾燥
	センサーによる衣類の判定をやめることができます。	洗濯
<b>音声機能・音量</b> <b>4</b> 音声機能や操作中の音量を小さくする (45ページ) <b>5</b> 音声機能の自動のお知らせを消す (45ページ)	お知らせ音声や操作音の音量が大きいと感じたときに。	すすぎ
	自動のお知らせ音声をOFF(オフ)にすることができます。	聞いて
<b>洗い・脱水・乾燥</b> <b>6</b> 「洗い」の水量を多めにする (45ページ) <b>7</b> 脱水時の立ち上がりを調整する (46ページ) <b>8</b> 乾燥の仕上がり具合を調整する (46ページ)	「洗い」の使用水量が少ないと感じたときに。	洗い
	脱水時間が長すぎると感じたり、脱水の振動が気になるときに。	脱水
	自動で仕上がる乾燥具合を念入りや控えめに調整できます。	乾かす
<b>初期化</b> <b>9</b> 初期化する (46ページ)	すべての設定を工場出荷時の状態に戻したいときに。 (無線LAN機能の登録情報は初期化されません)	洗-乾
<b>自動投入</b> <b>洗剤・柔軟剤の基準量を設定する</b> (15ページ)	液体洗剤や柔軟剤の種類を変更するときなどに。	自動投入
<b>ふる水</b> <b>ふる水ポンプを使う</b> (39ページ)	ふる水を使って洗濯したいときに。 (別売のふる水ポンプセットが必要です (裏表紙))	ふる水
<b>ロック</b> <b>チャイルドロックを設定する</b> (5ページ)	お子さまがドラム内に閉じ込められないよう、常にドアが開かないようにしたいときに。	3段階チャイルドロック
<b>サブウィンド</b> <b>シャープクラウドサービスに接続する</b> (シャープクラウドサービスガイド)	接続すると、洗濯に役立つ情報が聞けるなど、楽しく便利に洗濯機が使えます。	クラウドコース

**設定モード** 上表の変更をおこなうときは、まず「設定モード」に設定します。

電源「切」の状態、電源スイッチを「ピーッ」と鳴るまで長押しする(約4秒)

- 「ピーッ」と鳴って、下記「設定モード」に入ったら、電源スイッチから指を離してください。離さずにいると、電源が切れてしまいます。



「設定モード」 ●各設定変更に必要なキーを表示します。  
●詳しくは、各設定の操作説明をご覧ください。

## 1 現在時刻に合わせる

- 1 電源「切」の状態、電源スイッチを「ピーッ」と鳴るまで長押しする(約4秒)

▶ 「設定モード」に入る

42 ページ

- 2 予約 ▶ 「時刻」設定表示に変わる



- 3 「時刻」を合わせる (例: 20時35分)

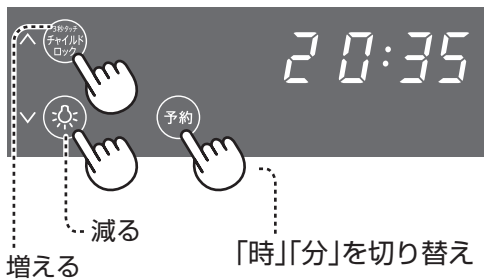

- 4 予約 ▶ 「年」設定表示に変わる



- 5 「年」を合わせる

- 西暦の下2桁のみ設定 (例: 2020年)



- 6 予約 ▶ 「月・日」設定表示に変わる



- 7 「月・日」を合わせる (例: 9月25日)

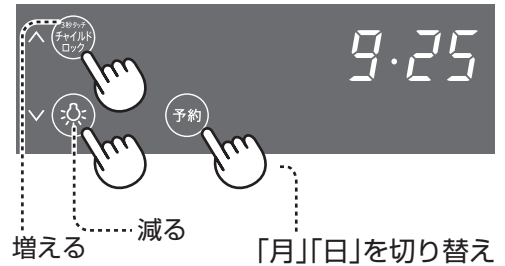

- 8 スタート 一時停止
- ピーッ 設定しました

▶ 記憶して電源が切れる

- 「予約」キーをタッチするたびに「時刻」「年」「月・日」の設定表示に切り替わります。
- 現在時刻の設定を途中でやめるときは「スタート」キーをタッチする前に

電源 入/切



# 設定を変更する

## 2 終了音を消す

運転終了音、シワ防止運転中のお知らせ音を消すことができます

- 1 電源「切」の状態、電源スイッチを「ピーッ」と鳴るまで長押しする (約4秒)

▶ 「設定モード」に入る (42ページ)

2



現在の設定内容を表示



終了音が鳴る (初期状態)

- 3 続けてタッチして変更する



終了音が鳴る

終了音が鳴らない

2

- 4 決定する



▶ 記憶して電源が切れる

## 3 「エコ運転」をやめる

センサーによる衣類などの判定をやめることができます

- 1 電源「切」の状態、電源スイッチを「ピーッ」と鳴るまで長押しする (約4秒)

▶ 「設定モード」に入る (42ページ)

2



現在の設定内容を表示



エコ運転「ON」 (初期状態)

- 3 続けてタッチして変更する



エコ運転「ON」

エコ運転「OFF」

- 4 決定する

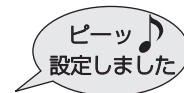

▶ 記憶して電源が切れる

#### 4 音声機能や操作中の音量を小さくする

1 電源「切」の状態、電源スイッチを「ピーッ」と鳴るまで長押しする (約4秒)

▶ 「設定モード」に入る (42ページ)

2



現在の設定内容を表示



3 続けてタッチして変更する



4 決定する

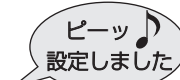

▶ 記憶して電源が切れる

#### 5 音声機能の自動のお知らせを消す

1 電源「切」の状態、電源スイッチを「ピーッ」と鳴るまで長押しする (約4秒)

▶ 「設定モード」に入る (42ページ)

2



現在の設定内容を表示



3 続けてタッチして変更する

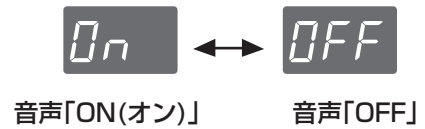

4 決定する



▶ 記憶して電源が切れる

#### 6 「洗い」の水量を多めにする

「洗い」の水量が少ないと感じた場合にお試しください  
約7L増えます(コースや洗濯量で若干異なります)

対象コース 標準・おうち流・ガンコ汚れ・シワ抑え・香りプラス

1 電源「切」の状態、電源スイッチを「ピーッ」と鳴るまで長押しする (約4秒)

▶ 「設定モード」に入る (42ページ)

2



現在の設定内容を表示



3 続けてタッチして変更する



4 決定する

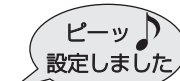

▶ 記憶して電源が切れる

● 水量を「多め」に変更しても、洗剤量は「洗剤量目安表示」に従ってください。(18ページ)

# 設定を変更する

## 7 脱水時の立ち上がりを調整する

脱水時の振動を抑えたり、スムーズに立ち上がらせたり、調整できます

対象コース 標準・おうち流・ガンコ汚れ・シワ抑え・香りプラス

標準	通常の脱水(変更なし)
スムーズ	脱水をすばやく立ち上げる (振動が大きくなることがあります)
低振動	脱水時の振動を抑え、ゆっくり立ち上げる (脱水時間が長くなることがあります)

- 電源「切」の状態、電源スイッチを「ピーッ」と鳴るまで長押しする(約4秒)  
▶ 「設定モード」に入る (42ページ)



- 2 現在の設定内容を表示  
▶ 「脱水」ボタンをタッチすると「標準 (初期状態)」が表示されます。



## 8 乾燥の仕上がり具合を調整する

自動で仕上がる乾燥具合を、「念入り」や「ひかえめ」に調整できます

対象コース 標準・おうち流・時短・ガンコ汚れ・シワ抑え

標準	通常の乾燥
念入り	厚物やしっかり乾かしたいとき (乾燥時間が長くなる)
ひかえめ	シワを抑えたいとき (時間が少し短い。乾き残りや乾きむらができることがある)

- 1 電源「切」の状態、電源スイッチを「ピーッ」と鳴るまで長押しする(約4秒)  
▶ 「設定モード」に入る (42ページ)



- 2 現在の設定内容を表示  
▶ 「乾かす」ボタンをタッチすると「標準 (初期状態)」が表示されます。



## 9 初期化する

本体の設定を工場出荷状態に戻せます

初期化すると無線モジュールは停止しますが、シャープクラウドサービスの登録情報は初期化されません。シャープクラウドサービスの情報を初期化する場合、「シャープクラウドサービスガイド」「無線モジュールの初期化」をご覧ください。

- 1 電源「切」の状態、電源スイッチを「ピーッ」と鳴るまで長押しする(約4秒)  
▶ 「設定モード」に入る (42ページ)



# お手入れする

**警告** 本体各部に水をかけない  
【ショート・感電の原因】

## 糸くずフィルター【1週間ごとに／「UF」「E03」を表示したとき】

- 凍結予防（53ページ）などの場合も、ここから水を抜きます。

クラウドサービスに接続していると「COCORO WASH」アプリにお手入れの時期をお知らせします。接続については別冊の「シャープクラウドサービスガイド」をご覧ください。

### 準備

- ① 蛇口を閉め、ドアを開けておく。
- ② 洗面器などの水受けを用意する。
- ③ 多量の残水が出ることもあるため、排水する。  
「脱水3分」に設定して運転する。（37ページ）

糸くず  
フィルター

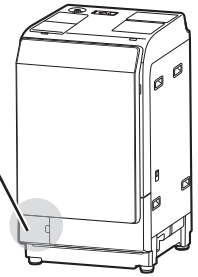

### はずしかた

- ① カバーを開き、つまみを少しずつゆるめながら水を出す。

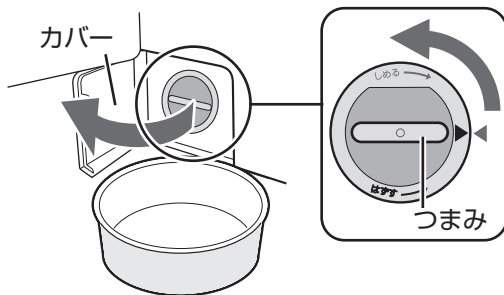

- ② 水が出なくなったら、糸くずフィルターを引き出して、糸くずや異物を取り除く。

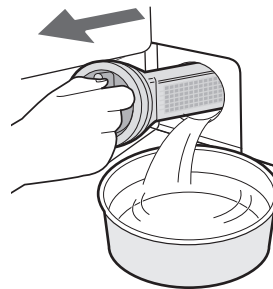

パッキン部やねじ部の糸くずも取り除く。

- 本体側にも糸くずや異物があれば取り除く。  
【異物が残ると水漏れの原因】

### 取り付けかた

- ① 糸くずフィルターを奥に当たるまで確実に差し込む。

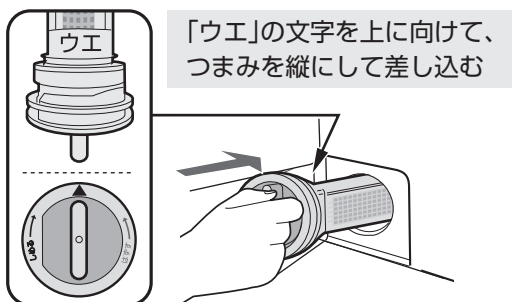

- ② つまみを回し、止まるまで確実にしめ付ける。  
【しめ付けが悪いと、水漏れの原因】

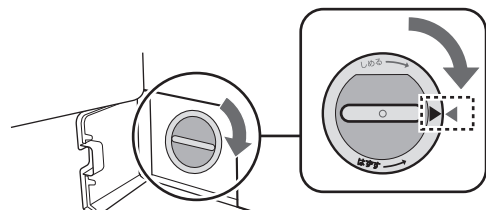

▶と◀を合わせる

- ③ カバーを元通り閉める。
  - 閉まらない場合は、糸くずフィルターを正しくしめ付け直す。
  - カバーを無理に閉めない。【破損の原因】

### ご注意

- 「UF」「E03」を表示しているときは、糸くずフィルターが詰まって排水できないおそれがあります。糸くずフィルターをお手入れしてください。そのさい、多量の残水が出る場合がありますので、必ず洗面器などを用意してください。
- 糸くずフィルターは必ず正しく取り付けてください。糸くずフィルターが入っていないか、ゆるんだまま使用すると水漏れしたり、「E31」を表示して運転できません。（78ページ）

# お手入れする

## 乾燥フィルター(前/後)【乾燥のたびに/「U04」を表示したとき】

水を含ませた柔らかい布でほこりなどを拭き取る。

「COCORO WASH」アプリにお手入れの時期をお知らせします。接続については「シャープクラウドサービスガイド」をご覧ください。

- 1 乾燥フィルター(前)(後)を引き出し、水を含ませたやわらかい布でほこりを拭き取る。
  - 汚れが取れにくいときや、お手入れしても「U04」をくり返し表示する場合は、外側からシャワーで流してください。こびりついた汚れは台所用中性洗剤とスポンジで洗ってください。洗った後は、乾いた布で水分を拭き取ってください。
- 2 乾燥フィルターをはずした内側も、水を含ませたやわらかい布でほこりを拭き取る。
- 3 乾燥フィルターを、元の位置に奥までしっかり差し込む。

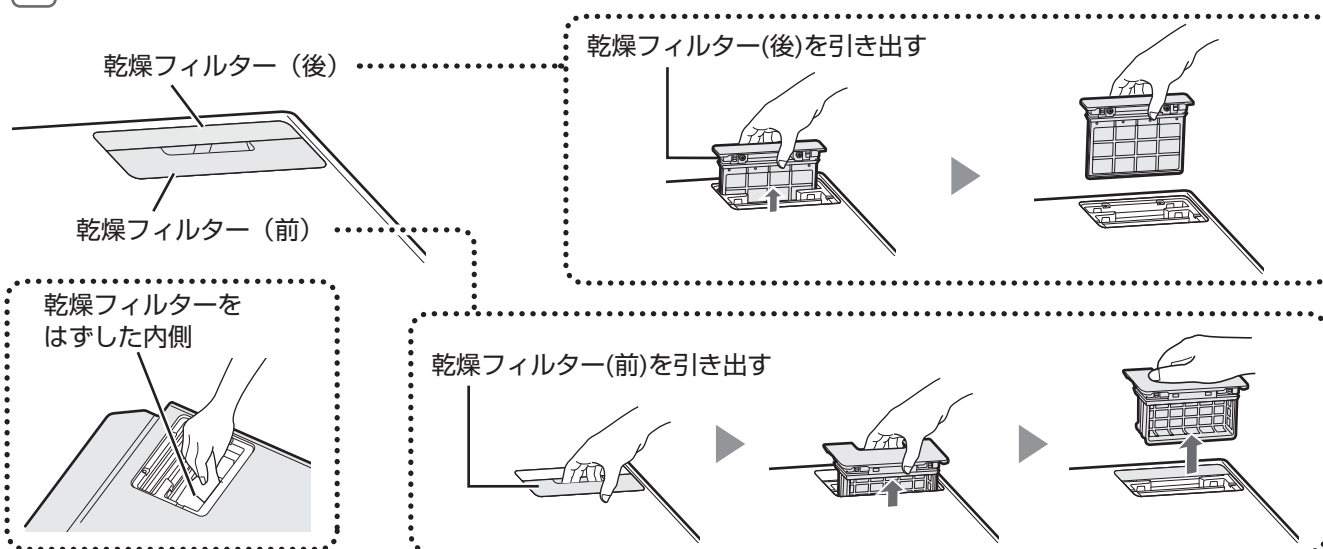

お願い

- 乾燥フィルターをはずしたまま運転しないでください。【乾きが悪くなったり、乾燥中にほこりが舞い上がる原因】
- フィルター部は、強くこすったり押さえないでください。【破れの原因】
- 気温が低いとき、乾燥フィルターやはずした内側が濡れることがありますが、異常ではありません。やわらかい布で拭き取ってください。

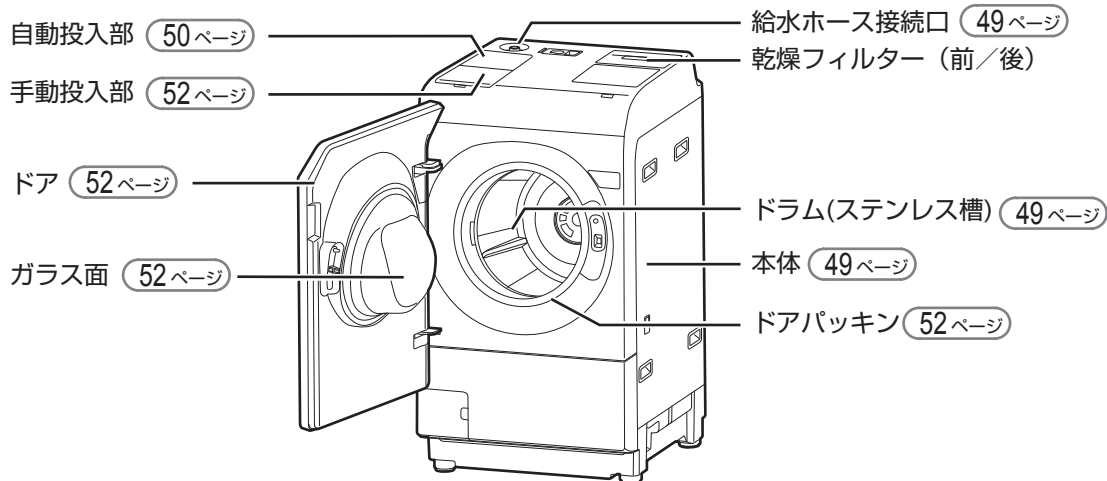



**警告**

本体各部に水をかけない  
【ショート・感電の原因】

## ■ 本体【汚れたら】

水を含ませたやわらかい布で汚れを拭き取る

- 揮発性溶剤・クレンザー・化学ぞうきんなどは使わない。【プラスチック部などが傷んで割れる原因】
- 汚れが気になる場合は、台所用中性洗剤を薄めてご使用ください。洗剤使用時は、仕上げに水拭きしてください。
- 本体や操作部などに液体洗剤・柔軟剤・漂白剤などが付いたら、すぐに水を含ませた布で拭き取る。【放置すると樹脂の変色、傷み、金属部の腐食の原因】

## ■ ドラム(ステンレス槽)【汚れたら】

水を含ませたやわらかい布で汚れを拭き取る

- 洗濯終了後は衣類をすぐに取り出し、よく絞ったやわらかい布で拭く。
- さびに気付いたら市販のステンレス用(台所用)洗剤で拭き取る。
- 汚れやにおい、カビが気になるときは、槽洗浄コースをご利用ください。

## ■ 給水ホース接続口【水の出が悪くになったら】

給水ホースをはずしてから、歯ブラシなどでごみを取り除く

- 給水ホースのはずしかたは [63ページ](#) をご覧ください。
- お手入れが終わった後など、給水ホースを再び取り付けるさいは、水漏れを防ぐため、[62, 63ページ](#) をご覧のうえ、確実に接続してください。



- 給水弁用フィルターは必ず取り付けてください。
- 給水弁にごみが入って故障することがあります。破れたり、ごみが取れなくなったときは、別売の給水弁用フィルターをお買い求めください。
- フィルターは先の細いラジオペンチなどで引き出せます。取り付けるときは、必ず奥まで押し込みます。【確実に取り付けないと給水弁故障の原因】

## ■ 排水口【設置前は必ず／定期的に／「UF」「E03」を表示したとき】

はずして掃除する 【糸くずがたまると、においや水漏れの原因】

排水口からホースをはずすときはぞうきんなどを添えてください。ホースから残水が出ることがあります。

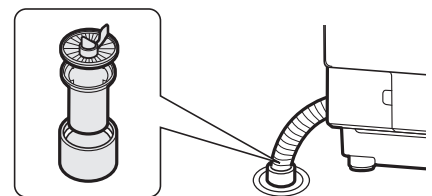

必要なとき

# お手入れする

## 自動投入タンク・経路【6カ月ごとに／洗剤や柔軟剤の種類を変えるとき

以下のような場合にも、お手入れしてください。

- 自動投入を1カ月以上使わなかったときに。
- 洗剤と柔軟剤を入れ間違えたときに。
- 透明窓を開けたまま放置したときなど、長期間空気に触れたときに。
- タンク内の液体洗剤や柔軟剤がゼリー状になっているときに。

### 1 自動投入タンクをまっすぐ持ち上げて取りはずす

- 洗剤や柔軟剤が滴下する場合がありますので、タオルなどで受けてください。

ご注意

- タンクのまわりやタンクをはずした内部に洗剤や柔軟剤、汚れなどが付着した場合は、すぐに拭き取ってください。【カビが発生したり、自動投入経路が詰まる原因】

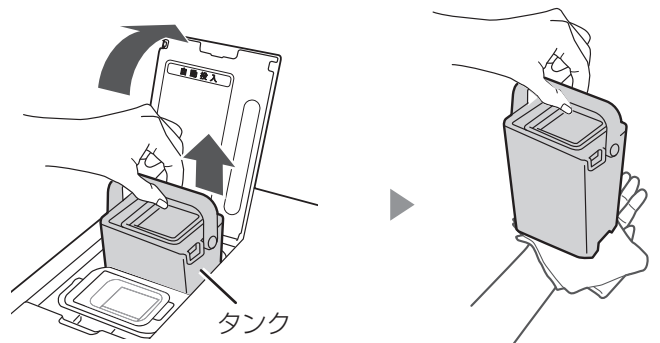

### 2

- ① タンクやふたを水洗いし、
- ② タンクをはずした内部は、よくしぼったやわらかい布で拭く

#### ①

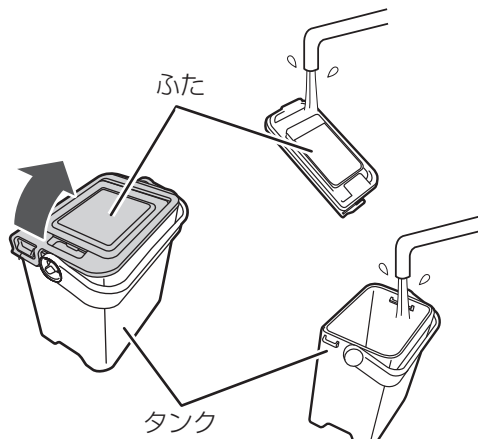

- ぬめりが取れるまで洗ってください。
- 残った洗剤や柔軟剤は再利用しないでください。

#### ② タンクをはずした内部

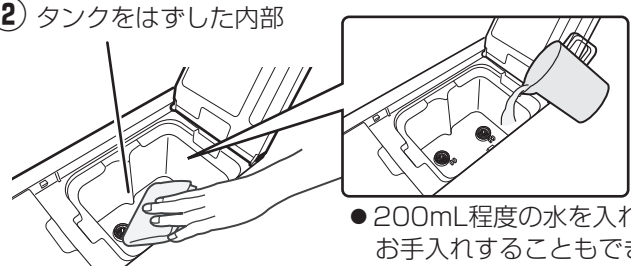

- 200mL程度の水を入れてお手入れすることもできます。(水は、水抜き穴から少しずつ排出されます)

ヒンジ部などの汚れが気になる場合、自動投入部ふたをはずしてお手入れすることができます。よく絞ったやわらかい布で拭いた後、自動投入部ふたを元の位置に取り付けてください。



### 3

ふたを取り付けてタンクに水を入れ、元の位置に取り付ける

- お湯(約40℃以下)を入れると洗浄効果が高まります。

- しっかり押し込んでください。

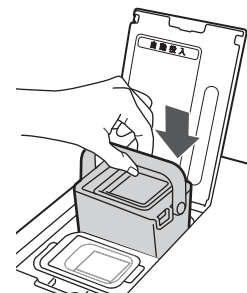
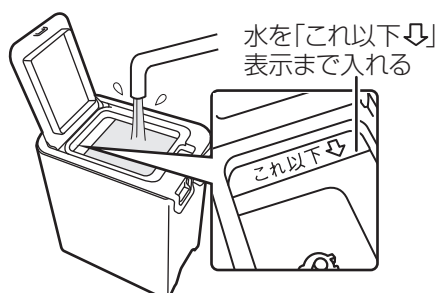

## などに]

### 4 以下の手順でお手入れ運転する

① 蛇口を開いて、電源を入れる

電源 入/切

●衣類は入れないでください。

② 「自動投入」キーを「ピーツ」と鳴るまで長押しする(約3秒)



長押し(約3秒)



▶ 「自動投入経路の洗浄モード」に入る

③ 「自動投入」キーで  
洗浄したいタンク・経路を選ぶ



表示	洗浄するタンク・経路	運転時間の目安
洗剤 柔軟剤	「液体洗剤」のみ	約3分
洗剤 柔軟剤	「柔軟剤」のみ	約3分
洗剤 柔軟剤	「液体洗剤」「柔軟剤」どちらも	約5分

④ スタートする



運転

⑤ お手入れ運転終了

終了  
メロディ

▶ タンクを取り出して水を捨て、水分を拭き取る。

5 タンクを元の位置に取り付け、タンクに洗剤や柔軟剤を入れてから、自動投入部ふたを閉める

●タンクはしっかり押し込んでください。

ご注意

●お手入れ後は必ず、タンクを取り付ける。  
【自動投入されない原因】

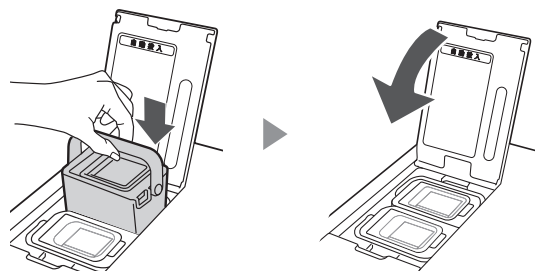

ワンポイント  
アドバイス

タンクフィルターが詰まっているときは・・・  
▶ はずして洗うことができます。

タンクフィルター

●タンクをはずした  
底にあります。

1 タンクフィルターをはずす

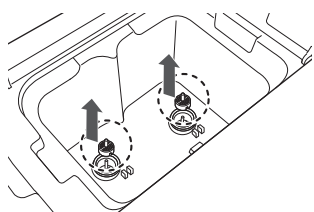

2 水洗いする



3 元の位置に取り付ける

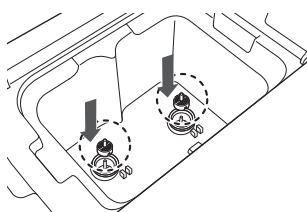

ご注意

●お手入れ後は必ず、  
タンクフィルターを  
取り付ける。  
【自動投入されない原因】

必要なとき

# お手入れする

## 手動投入部【使うたびに】

柔軟剤カバーをはずして水洗いし水分を拭き取る。  
その他の部分はよく絞ったやわらかい布で拭く【カビ、におい、汚れ、水漏れの原因】

- 1 手動投入部のふたを開け、  
柔軟剤カバー(グレー系)を取り出す。

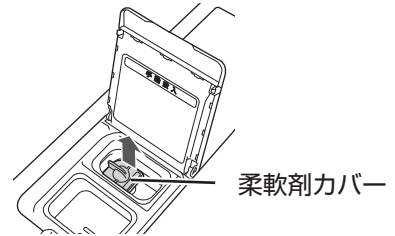
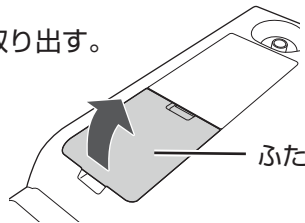

- 2 柔軟剤カバーを水洗いする。また、本体側とふたに残った洗剤などを拭き取る。



ヒンジ部などの汚れが気になる場合、ふたをはずしてお手入れすることができます。よく絞ったやわらかい布で拭いた後、ふたを元の位置に取り付けてください。



- 3 柔軟剤カバーを元の位置に取り付け、  
ふたを閉める。

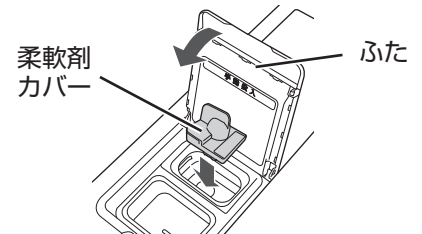

ご注意

●お手入れ後は必ず、柔軟剤カバーを取り付ける。  
【故障・水漏れの原因】

## ドア【使うたびに】

水を含ませたやわらかい布で拭いたあと、から拭きする

- 揮発性溶剤・クレンザー・化学ぞうきんなどは使わない。
- ドアに液体洗剤・柔軟剤・漂白剤などが付いた場合は、すぐに水を含ませたやわらかい布で拭き取る。【放置すると樹脂の変色、傷み、ドアヒンジ部の腐食の原因】
- ガラス面は、水を含ませたやわらかい布で拭き取ったあと、から拭きする。薬品やガラスクリーナーなどは使わない。  
【さびたり、破損の原因】
- 操作パネル部が汚れているとタッチキーの反応が悪くなることがあります。やわらかい布で、から拭きしてください。

## ドアパッキン【使うたびに】

ドアパッキンをめくり、水抜き穴のごみを取り除く

【穴にごみが溜まり、水漏れの原因】

- ドアのガラス面やドアパッキンの表裏、プラスチックの縁に付いた糸くずやごみも必ず取り除く。  
【次の運転中に衣類に付着したり水漏れする原因】
- ドアパッキンにぬめりがあるときは、酸素系漂白剤をしみ込ませた布で全周を拭き取り、最後に水拭きする。  
(やわらかいため、傷が付かないようにご注意ください)

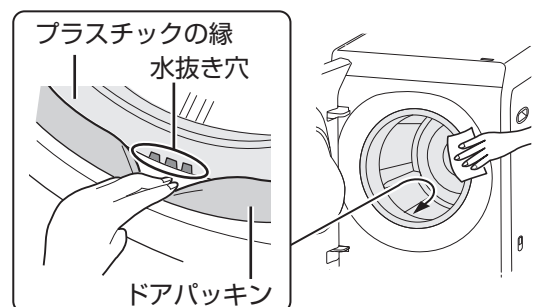

## ふろ水ポンプ

- 「ふろ水」機能を利用されるさいは、別売の「ふろ水ポンプセット」をお求めください。(裏表紙)
- 必ず、ポンプのコードを洗濯機本体からはずしてからおこなってください。(偶発的な回転によるけがを防止)

### ● カバー・フィルター【2～3回のご使用ごとに】

カバーとフィルターをはずし、水中で洗う

- カバーやフィルターをはずしたままで使用しない。  
【内部で詰まりポンプ故障の原因】

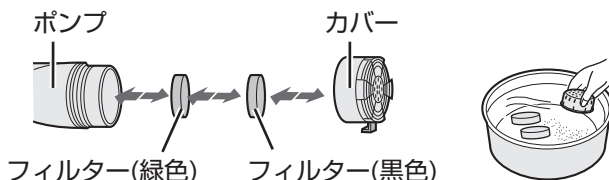

### ● ふろ水ホース内部【汚れが気になったら】

- ① ふろ水ホースやコードを洗濯機からはずす
- ② カバーとフィルターをはずす
- ③ コードのプラグに袋などをかぶせる
- ④ 洗濯バサミなどでつぎて部を固定する

#### ② 薄めた洗濯槽クリーナーを注ぐ

- 洗濯槽クリーナーが手・衣類などに付かないようにご注意ください。

6～12時間  
つけ置き

#### ③ 槽洗浄コースに設定し、ふろ水ですすぐ (39, 54ページ)

- ドラムが回転を始めたら電源を切り、(37ページ)を参考に排水してください。

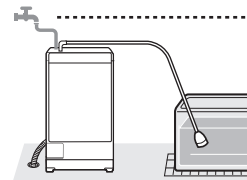
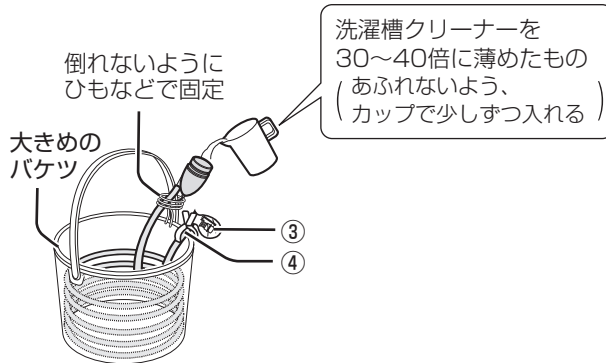

## 凍結を防ぐために

凍るおそれのある場所には設置しないでください。(56ページ)

- ① 蛇口を閉めて、給水ホース・ふろ水ポンプをはずし、給水ホースの水を抜く。  
(給水ホースのはずしかたは(63ページ))
- ② 糸くずフィルターのお手入れの要領で、ドラム内の水を抜く。(47ページ)



### 凍結したときは

- 水栓と接続部は、蒸しタオルで包む

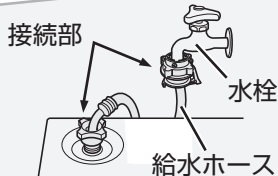

- 約40℃のお湯を入れ、10分程度放置する

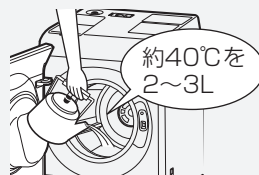

- 給水ホース、ふろ水ホースは、約40℃のお湯につける。



# ドラムを清潔に

## 槽クリーンコース

ドラム内外の汚れをきれいな水で洗い流したあと、プラズマクラスターイオンをドラムと本体内部に放出し、ドラムやヒートポンプユニットの付着カビ菌の繁殖を抑えます。\*また、運転の最後に少量の水で排水ホースの汚れを洗い流します。

- 洗濯物や洗剤などは入れないでください。
- 運転時間は約17分、使用水量は約5Lです。
- 「予約」「ふる水」は使えません。

※●試験機関：(一財)日本食品分析センター  
 ●カビ抑制方法：プラズマクラスターによる  
 ●対象部分：ドラムおよびヒートポンプユニット  
 ●試験結果：カビ菌発育の抑制を確認  
 ●イオン濃度：約600,000個/cm<sup>3</sup>(ドラム中央部にて測定)  
 : 約25,000個/cm<sup>3</sup>(ヒートポンプユニットにて測定)

## 槽洗浄コース **洗濯**

ドラムの汚れやにおいが気になったとき、ご利用ください。  
 また、洗濯～乾燥運転または乾燥運転をおこなうと、本体内部に糸くずが溜まり、徐々に乾燥能力が低下する場合があります。糸くずを除くために1カ月に1回程度、槽洗浄コース(洗い：2時間)運転をおすすめします。

- 「ふる水」が使えます。 **39ページ**
- 「予約」は使えません。

洗 浄：ドラム回転とつけ置き主体の洗浄  
 乾 燥：ドラム内を乾燥(約1時間)

### 1 蛇口を開き、ドアを閉める

▶ 電源を入れる

電源 入/切

### 2 「洗濯」キーで「槽クリーン」を選ぶ



槽クリーン

### 3



- 「スタート」後、すぐに開始しない場合があります。  
**例** ドラム内に水が残っているとき(排水後開始)
- 槽クリーン運転中は、プラズマクラスターイオン表示が点滅します。
- 運転時間は変更できません。
- 一時停止できます。
- 途中で止めたいときは電源を切ります。

運 転  
 槽クリーン終了

終了  
 メロディ

### お願い

- 運転中は換気を十分におこなってください。
- 洗濯槽クリーナー以外は使わないでください。  
 槽洗浄専用コースのため、衣類用洗剤や台所用漂白剤などを使うと泡立った洗剤があふれて水漏れの原因になることがあります。
- 洗濯槽クリーナーは、当社別売品(ES-C：塩素系 **裏表紙**)または、市販の塩素系槽クリーナーをお使いください。酸素系は泡が多量に発生し、故障の原因になります。市販のクリーナーをご使用のさいには、容器に記載の方法に従ってください。
- 乾燥運転後はドアやドラム内が熱くなる場合があります。ご注意ください。

洗濯機クリーニングサービスも  
ご利用頂けます。 **裏表紙**



## 洗濯～乾燥

こんなとき	洗濯槽クリーナー	洗い(洗浄)時間	所要時間
ふだんの簡単なお手入れに (1週間に1回程度)	何も入れない	洗いなし	<b>洗浄</b> 約10分 <b>洗浄～乾燥</b> 約1時間10分
汚れ・カビ・乾燥能力低下の 防止に(1カ月に1回程度)	市販の洗濯槽クリーナー(塩素系) ・使用量などは表示に従う	2H(2時間)	<b>洗浄</b> 約2時間30分 <b>洗浄～乾燥</b> 約3時間30分
汚れ・におい・カビが ひどいときや気になるときに	別売品洗濯槽クリーナー(塩素系) ・約半量 <b>裏表紙</b>	8H(8時間)	<b>洗浄</b> 約8時間30分 <b>洗浄～乾燥</b> 約9時間30分

① ドアを閉めて電源を入れる

電源 入/切

② 「洗濯」キーまたは「洗～乾」キーで「槽洗浄」を選ぶ



⇒ 槽洗浄 ⇐

● 選んだキーが青色に点灯します。

③ 洗い(洗浄)時間を選ぶ



● 「洗い(洗浄)」時間以外は選べません。

④ 洗濯槽クリーナーを  
直接ドラムに流し込む

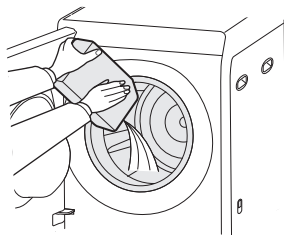

● 「洗いなし」のときは、何も入れないでください。

⑤



⑥

運転

運転終了

終了  
メロディ

糸くずフィルターとドアパッキンの  
ゴミを取り除く **47, 52 ページ**

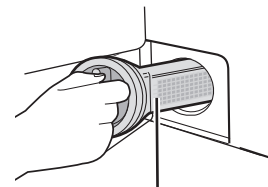

糸くずフィルター

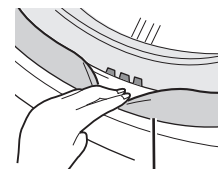

ドアパッキン

必要なとき

ふる水

別売のふる水ポンプが使えます **39 ページ** **裏表紙**

# 設置のしかた

設置はお客様がおこなわず、販売店か設置業者にご依頼ください。指定の付属品や別売品を使わなかったり、取扱説明書通りに設置や接続、試運転をおこなわず事故や損害が生じた場合、保証の対象外となります。

## 持ち運びかた

### 2人以上で持ち運ぶ

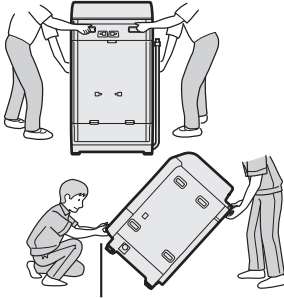

下にも取っ手があります

- 移動のさい、床の傷付きなどにご注意ください。
- 輸送用固定ねじを付けて移動させてください。  
【外槽が傷付く原因】

## 寸法図

図は左開きタイプです。右開きタイプはドアが開く方向と、取っ手の位置が逆になります。

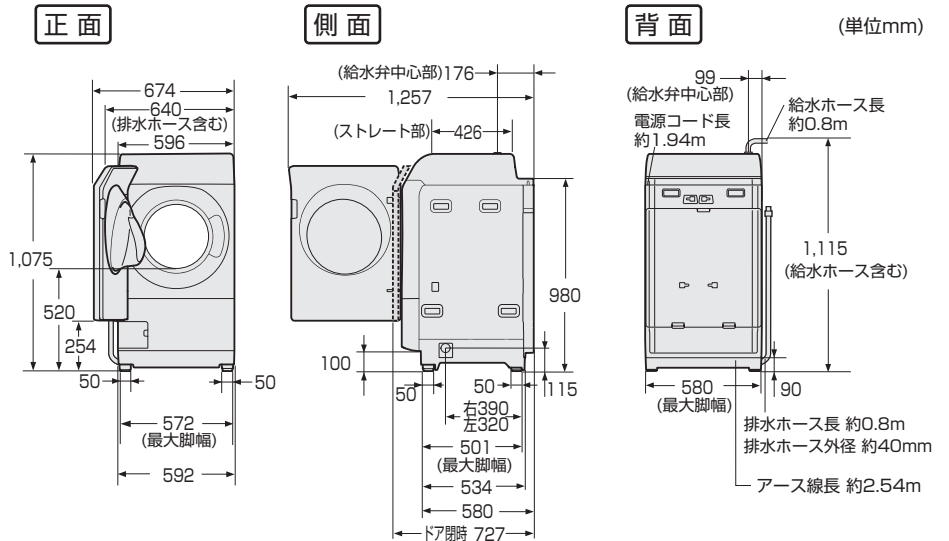

## 据え付け場所を確認する



警告



浴室など湿気の多い所や風雨にさらされる場所に置かない  
【感電や漏電による火災や故障の原因】

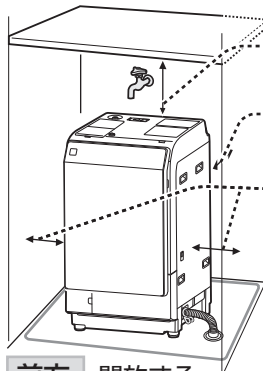

上方

開放する。

- 棚を設けるときは、乾燥フィルター掃除などのために23cm以上あける。

後方

壁から1cm以上離す。

左方

壁から1cm以上離す。

- 排水ホースを取り出す側は壁から9cm以上離す。

右方

真下排水の場合は壁から10cm以上離す。

(ホースの引き回し方によっては更にスペースが必要な場合もあります)

前方 開放する。

- 蛇口や水栓つぎてからも離す。

### ● 次のような所には、置かない

- 冬期に凍るおそれのある所【残水の凍結による故障や異常動作、異音等の原因】
- 直射日光のあたる所【紫外線でプラスチックが傷み破損したり、変形や故障の原因】
- タイルなどのすべりやすい床、ベランダや弱い床、平らでない所、カーペットの上【振動や騒音が大きくなったり床を傷める原因】
- ブロックやレンガ、角材の上など不安定な所【振動や騒音、本体が転倒してけがの原因】

例



### ● 防水パンに設置する場合、できるだけ前に寄せる

- 水受けが置きやすい。

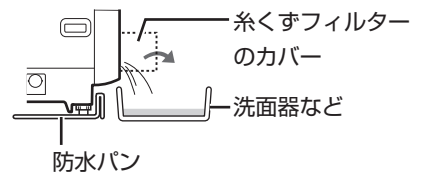

### ● ラジオ、テレビなどは本体からできるだけ離す【雑音の原因】



## 設置される方へ

「設置のしかた」を必ずお読みになり、正しく設置してください。不具合のないことを確かめてからご使用になる方へお渡しください。

同梱の付属品 **4 ページ** をお確かめのうえ、「**輸送用固定ねじ**」「**輸送用固定ねじ取りはずしスパナ**」「**水準器**」は、ご使用になる方へお渡しください。

設置前に必ず、**輸送用固定ねじ**をはずしてください。

【はずさないで激しく振動して故障する原因】

- はずしかたは **(59ページ)**

## 水栓タイプと蛇口の位置を確認する

### 横水栓



先端の傷に注意  
【水漏れの原因】

- 水栓つぎてを取り付けてご使用ください。

**(62 ページ)**

### 分岐水栓

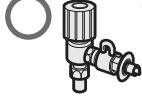

洗濯機専用として使えます。

- 水栓つぎては不要です。

市販のオートストッパー付き水栓ジョイントに付け替えてください。

- 水栓つぎては不要です。

### 自在水栓



### 万能ホーム水栓



適した蛇口

適さない蛇口

蛇口の位置

壁に沿わせて設置する場合、蛇口の位置によっては、給水ホースとの接続位置を高くするための、市販の水栓が必要になる場合があります。

設置面から蛇口まで	(接続位置を高くするための)市販の水栓
1200mm以上	不要
980mm以上 1200mm未満	蛇口の種類によっては <b>必要</b>
980mm未満	<b>必要</b> (場合によっては設置不可)

### 水栓の例

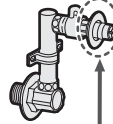

必ず、給水ホースのレバーを受けるツバのあるものをご使用ください。

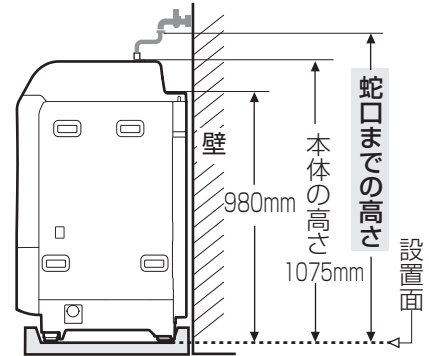

- 日本電機工業会規格JEM1206準拠の水栓をご使用ください。ご不明な場合は水栓メーカーにお問い合わせください。
- 水栓にレバーをかけるツバのないものは使わないでください。【水漏れの原因】
- 埋め込み水栓には、日本電機工業会規格JEM1206対応であっても、レバーが確実にかけられなかったり、しっかり差し込めない場合があります。水栓メーカーにお問い合わせください。

## 排水口を確認する

- 本体を据え付ける前に排水口を掃除する  
【排水が悪くなったり、水漏れや異臭の原因】

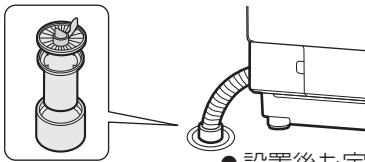

- 設置後も定期的に掃除する。

- 水が流れやすいように排水口に接続する  
【排水が悪いと、排水時間がかかる、運転が途中で止まる、糸くずフィルターをはずすときに多量の水が出る、洗剤ケースから水漏れる原因】

- 排水ホースを本体や脚で敷き込まない。また、強く折り曲げない。
- 排水ホースが排水口から抜けないよう、しっかり接続する。【接続不十分の場合、排水ホースが抜けて水漏れの原因】

- 排水ホースは

- 傷付けないように注意する。  
【排水ホースが破れて水漏れの原因】
- 強く引っ張らない。  
【排水ホースの本体側の接続部が傷み、水漏れの原因】
- 排水ホースのフックをはずして排水口に接続する。短くするときは、くびれた部分で切って、スリーブを差し替える。

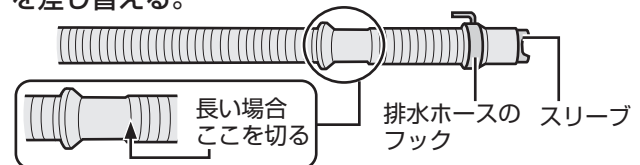

- 排水ホースのフックはご転居などで輸送のさいに必要です。必ず保存してください。
- 排水ホースを切ると、ご転居などのさいに排水ホースの交換が必要となる場合があります。交換についてはお買いあげの販売店にご相談ください。

必要なとき

# 設置のしかた

## 排水ホースの処理について確認する

- 排水ホースの位置が高い  
(設置面から排水ホースまでの高さが10cm以上ある)

高さを10cm以下にする【高いと運転が止まる原因】

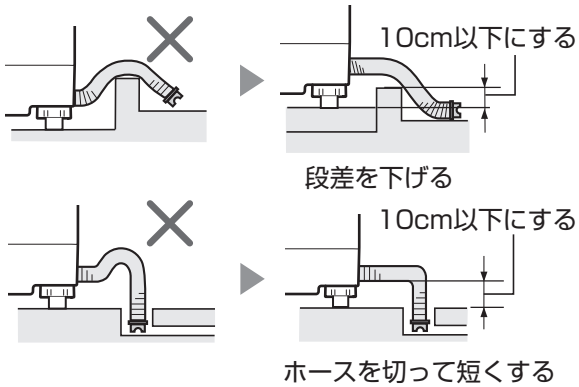

- 排水ホースが折れ曲がる

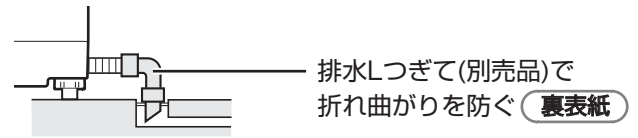

- 排水ホースが短い

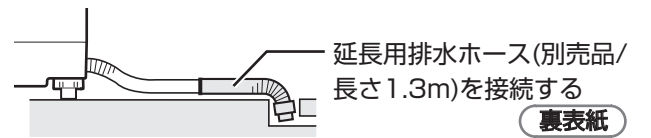

内径3cm以上、長さ1.5m以下のホースで延長できます。

## 排水口の位置と防水パンを確認する

床に直置きする場合も  
下記をご参照ください

奥行・深さ

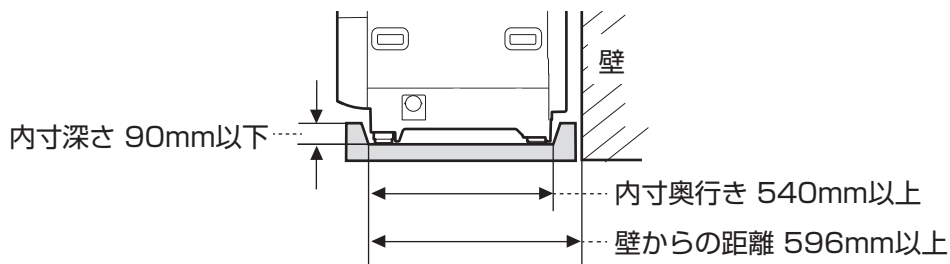

幅・設置方法

	設置方法 A	設置方法 B
排水口位置	本体の外側	本体の真下
別売品	不要	必要 (防水パンの形状により異なる (59ページ))
設置イメージ		

- 排水口の位置と防水パンの幅(内寸)により、設置方法が決まります。  
幅(内寸)が590mm以上の防水パンに設置できます。
- 設置方法は (60ページ)

## 設置方法 B で必要な別売品

設置場所の防水パン形状により別売品が必要です。

設置場所の防水パン形状		必要な別売品 <b>裏表紙</b>
防水パンの台	排水エルボ	
台あり		必要な別売品 <b>裏表紙</b>
台なし	なし	
台あり	なし	真下排水つぎてセット(据付脚同梱)と脚スペーサー
	あり	据付脚 と 脚スペーサー
台なし	なし	排水しつぎて と 右記 <b>条件</b> により脚スペーサーまたは 据付脚
	あり	右記 <b>条件</b> により 脚スペーサーまたは 据付脚

**条件**  
排水エルボが設置面より15mm以上高い場合は、排水エルボが本体底面に当たらないように本体の高さ調整が必要です。

下図「排水エルボの高さ(b)」から「防水パンの底面から設置面までの高さ(a)」を引いた「c寸法(c = b - a)」が15mm以上ある場合は、下表を参考に、別売の「脚スペーサー」または「据付脚」で調整してください。

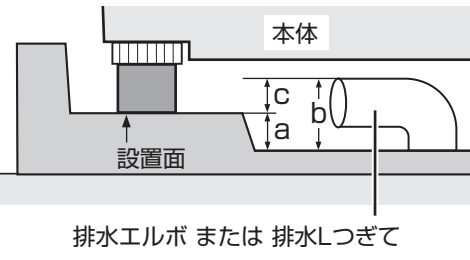

c寸法 (c = b - a)	15mm未満	15mm以上 24mm未満	24mm以上 42mm未満	42mm以上 51mm未満
脚スペーサー (+9mm)	—(不要)	○(必要)	—(不要)	○(必要)
据付脚 (+27mm)	—(不要)	—(不要)	○(必要)	○(必要)

排水エルボ または 排水しつぎて

## 輸送用固定ねじをはずす

設置前に必ず、輸送用固定ねじをはずしてください。  
【はずしないと激しく振動して故障する原因】

- 「輸送用固定ねじ取りはずしスパナ」で、輸送用固定ねじ(上用2本、下用2本)をはずす

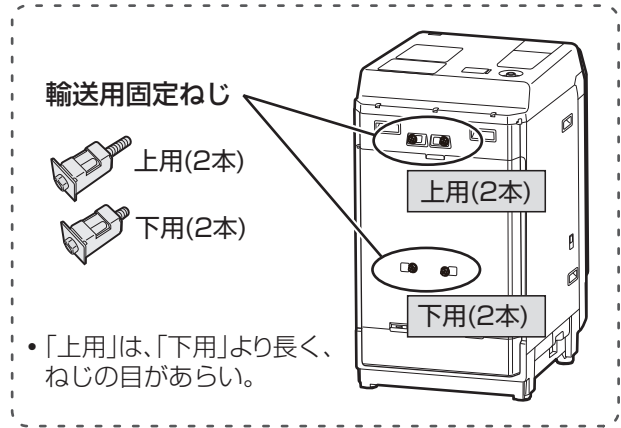
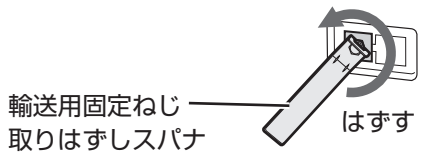

• 「上用」は、「下用」より長く、ねじの目があらい。

- 「輸送用固定ねじ」をはずした穴(4カ所)に付属のビスシートを貼り付ける

(手や指が入ってけがをするのを防ぐため)



● 取りはずした「輸送用固定ねじ」や「輸送用固定ねじ取りはずしスパナ」は、ご転居などで本体を運ぶさいに必要です。必ずご使用になる方へお渡しください。

必要なき

# 設置のしかた

## 設置方法 A

### 1 必要に応じて、内部ホースの取り出し方向を右に変える

① 接続口のねじをはずす

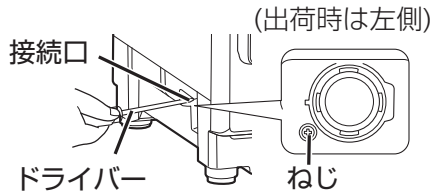

② 本体を傾けて右側に変える

②-1 固定部<sup>○</sup>で確実に固定してください。

②-2 接続後は必ず図のように、内部の構造に沿わせ、内部ホースをA方向に持ち上げてください。

持ち上げたホース内に排水トラップを作り、排水口からにおいが上がるのを防ぎます。

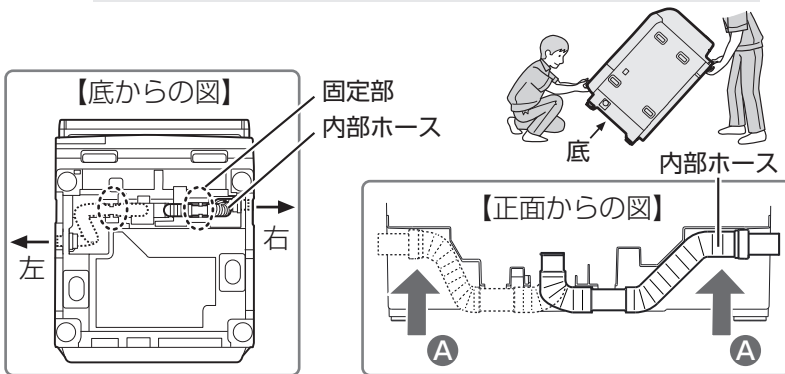

③ 接続口のねじをしめる

内部ホースを引き出さない、「つば」は必ず、図のように本体の外側に出してからねじをしめてください。

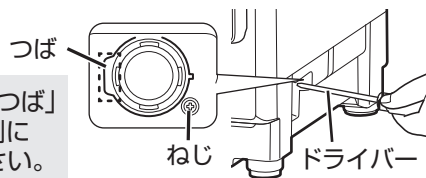

必ず、内部ホースを接続口にねじ留めし(上記「設置方法A」③)、本体の外側から外部ホースをつないで(下記)ご使用ください。【排水口からにおいが上がる原因】

### A・B共通

本体を設置して輸送用固定ねじをはずし(59ページ)、外部ホースを接続口につなぐ(ホースクリップで固定)

- ① 外部ホースは奥に当たるまで確実に差し込んでください。
- ② 端から3番目の溝にホースクリップを留めてください。
- ③ 試運転(67ページ)のさい、水漏れしないことを確認してください。

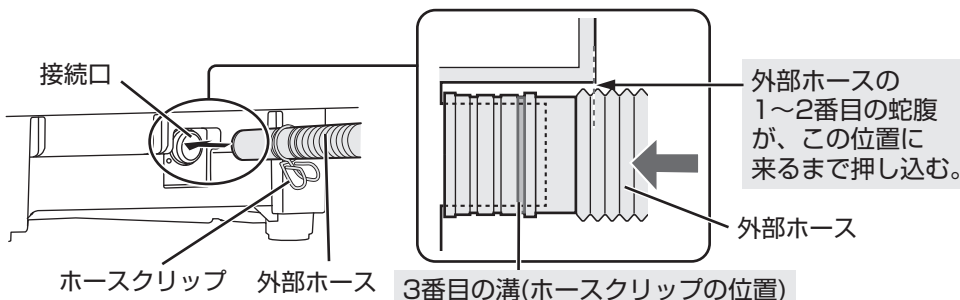

## 設置方法 B

### 1 「必要な別売品」を準備する

59ページ

- 使いかたは、別売品の取扱説明書をご覧ください。

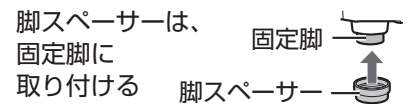

排水Lつぎて・真下排水つぎて・据付脚は、防水パンにセットする

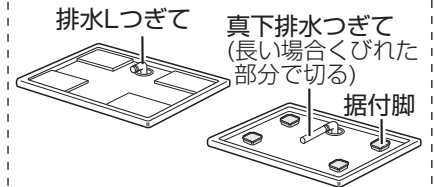

### 2 外部ホースを排水エルボ(または、真下排水つぎて・排水Lつぎて)に取り付ける

- 先端を、内部ホースを取り出す側に出す

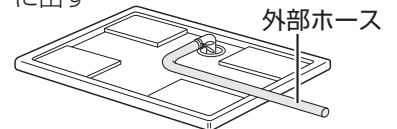

- 必要に応じて、内部ホースの取り出し方向を変更してください。(右記「設置方法A」参照)

排水ホースの取り出し側に壁などがある場合

壁と防水パンとの間に5cm程度すき間があれば、設置できます。

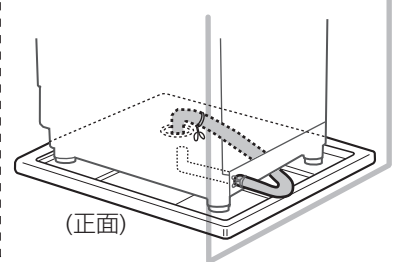

**警告** 必ず電源プラグをコンセントから抜いておこなう(濡れた手で抜き差ししない)【感電・けがの原因】

## 水平に設置する

がたつきをなくし、水平に設置する。  
【がたつきや傾きは大きな振動や運転途中停止の原因】

### 1 水準器を置いて水平を確認する

気泡に基準点が入れば水平

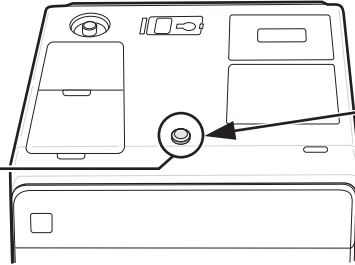
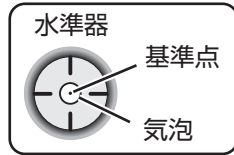

このあたりの  
平らな場所に置く

### 2 調節脚(右前1カ所)を調節する

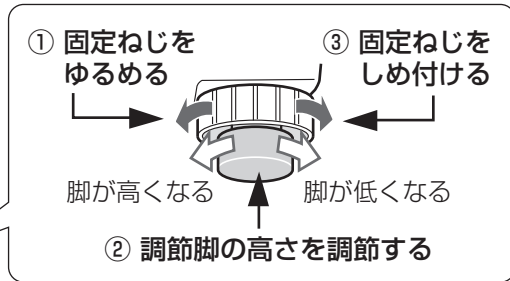
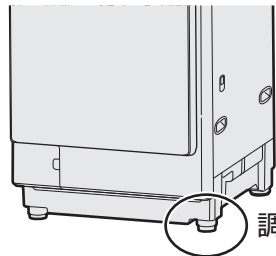

調節後は固定用ねじは確実にしめ付けてください。【しめ付けが悪いと振動の原因】

### 3 上部の対角をpushしながら揺り動かし、がたつかないことを確認する

がたつく場合は再度調節脚で調節し、水準器で確認してください。



## 電源とアース線を確認する

**警告** 交流100V、定格15A以上のゆるみがないコンセントを単独で使う【電源や定格が異なったり他の器具と併用すると、分岐コンセント部が異常発熱して発火の原因】

電源プラグは濡れた手で抜き差ししない【感電やけがの原因】

#### ● アース端子がある場合



#### ● アース端子がない場合

アース工事をおすすめします。電気工事士によるD種接地工事が必要です。お買いあげの販売店、または最寄りの電気工事店にご相談ください。(工事の費用は販売店にご相談ください)

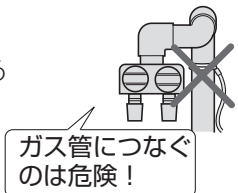

# 設置のしかた



オートストッパー付き水栓などには、水栓つぎてを使わず、直接給水ホースをつないでください。

## 給水ホースを取り付ける

### 1 本体に給水ホースをつなぐ

- 袋ナットを給水ホース接続口にまっすぐあてがい (①)
- 強くしめ付ける (②)

● 袋ナットをホースとともに動かすと、よくしまります。

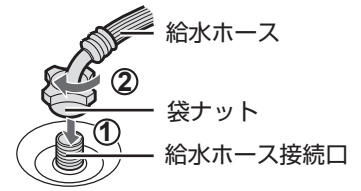

### 2 蛇口(横水栓 (57 ページ)) に、水栓つぎてを取り付ける

- 横水栓以外については、(57 ページ) をご覧ください。

#### ① ねじ(4本)をゆるめて蛇口に当てる。

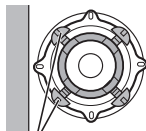

ねじを蛇口の径までゆるめて、中央に押し当てる。

壁側のねじ

- 壁側のねじをあらかじめ調整しておくことで取り付けやすくなります。
- 蛇口の径が大きい(16mm以上)ときは、つぎてリングをはずします。



#### ② まっすぐに押し当てながら、ねじを均等にしっかりしめ付ける。

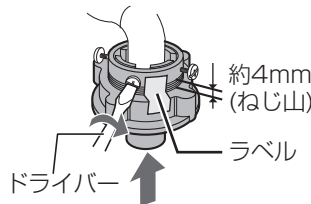

#### ③ ラベルをはがし、ねじ山が1~2mm程度になるまで、しめ付けボディを強くしめる。【しめ付けしないと水漏れの原因】

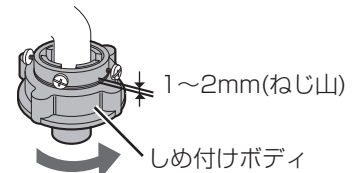

- 水栓つぎては、傾きやゆるみなく、蛇口の中央にしっかり固定してください。
- 取り付け直すときは、ねじ山が4mm程度見える状態までいったんゆるめてください。

### 3 水栓つぎてに給水ホースをつなぐ

- 取り付け前、水栓つぎての接続部を確認し、ごみなどが付着している場合は、水を含ませたやわらかい布で拭きとってください。

- ① スライダーを引き下げながら
- ② 水栓つぎてにまっすぐ、「カチッ」と音がするまでゆっくり差し込んでから、スライダーをはなす。

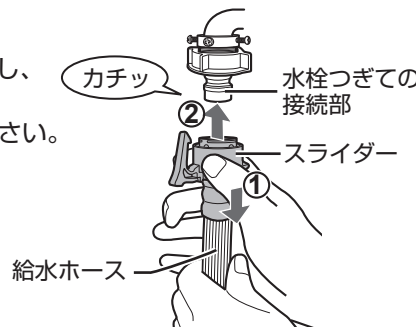

- ロックレバーが、水栓つぎてのツバに確実に掛かっていることを確認してください。

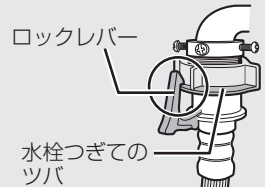

### 4 取り付け具合を確認・点検する

#### 本体側

- 給水ホース接続部のぐらつき・ゆるみ、また、ホースの折れ曲がりがないか確かめる。【水圧で水が飛び散る原因】



いったんはずして付け直す。

ホースの根元を持って左右に動かし、しめ付けを確認。

#### 水栓側

- ホースを引っ張り、傾き・ぐらつき・ゆるみなどがなく取り付けられている事確かめる。
- 蛇口を開き、水漏れしないか確認。水漏れしたときは、給水ホースをいったんはずして、取り付け直してください。(はずしかたは (63 ページ) ) それでも水漏れが続く場合は、手順 ② に戻り、水栓つぎてを取り付け直してください。

- 水栓つぎては、長期のご使用でねじがゆるんだりすると、水漏れし、水浸しなど思わぬ被害を招くことがあります。定期的に点検してください。

**給水ホースのはずしかた** はずすときに水が飛び散るため、まずホース内の水を抜く。

- 1** 蛇口を閉じて、電源を入れる
- 洗濯 → 槽洗浄
- 
- 2**
- スタート一時停止 → 約15秒後電源を切る

- 3** 給水ホースをはずす
- ① ロックレバー ② スライダー
- かかりをはずして  
まっすぐ引く
- 引き下げながらまっすぐ下に引く
- ホース内に水が残っていますので、容器などで受けてください。

**ご注意** 給水ホースは、正しく取り付けないと、水漏れの原因になります。ご注意ください！

- 水栓つぎと給水ホースは、必ず同梱のものか別売品をお使いください。すでに付いている場合も新しいものに取り替えてください。
- 作り付けの水栓などで、接続部に傷がついていたり、さびやメッキのはがれがある場合は、新しいものに交換してください。また、取り付け前には接続部を確認し、ごみなどが付着している場合は、取り除いてください。【水漏れの原因】
- ホースの抜き差しは、まっすぐにおこなってください。【ホース内部のパッキン(黒)が傷つき、水漏れの原因】
- ホースはゆっくり差し込んでください。【ホース内部のパッキン(黒)がねじれて、水漏れの原因】
- ホースや接続部分などに、無理な力がかからないように取り付けてください。【水漏れの原因】ホースが短い場合は、別売の延長用給水ホースで延長してください。

斜めに抜き差しすると、オートストッパー付き水栓ジョイント先端のレバーで、パッキンを傷つけることがあります。特にご注意ください。

**試運転する** 設置が終わったら、必ず試運転をおこなってください。

運転中に、本体、給水ホースや排水ホースの接続部、排水口などから、水漏れや異音・異常な振動のないことを確認する。

● 脱水時、高速運転になるまでの間に一時的に振動が大きくなるありますが、異常ではありません。

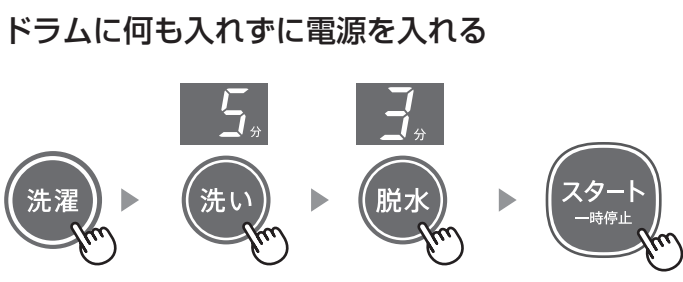

- 「E・・」「C・・」「U・・」などを表示した場合は、原因を取り除いてから 77~79 ページ、試運転し直してください。
- 電源を入れたときに「888888」(店頭用デモ表示) を表示するときは、設定の初期化をおこなってから 46 ページ、試運転し直してください。

必要なとき

# 保証とアフターサービス

## 修理を依頼されるときは **出張修理**

- 1 「こんなときは？」 (66~74 ページ) や「エラー表示・お知らせ表示」 (77~79 ページ) などをお調べください。
- 2 それでも異常があるときは、使用をやめて必ず電源プラグを抜いてください。
- 3 お買いあげの販売店に以下の内容をご連絡ください。

- 品名：ドラム式電気洗濯乾燥機
- 形名：(本書の表紙に記載の形名)
- お買いあげ日(年月日) ・故障の状態(具体的に)
- ご住所(付近の目印も合わせてお知らせください)
- お名前 ・電話番号 ・ご訪問希望日

## 便利メモ お買いあげのさいに記入されると便利です。

販売店名  
 電話 ( ) —  
 お買いあげ日 年 月 日

## 保証期間中

- 修理にさいしましては保証書をご提示ください。保証書の規定に従って修理させていただきます。

## 保証期間が過ぎているときは

- 修理すれば使用できる場合には、ご希望により有料で修理させていただきます。

## 修理料金のしくみ

- 修理料金は技術料・部品代・出張料などで構成されています。

技術料	故障した製品を正常に修復するための料金です。
部品代	修理に使用した部品代金です。
出張料	製品のある場所へ技術者を派遣する場合の料金です。

## 保証書(別添)

- 保証書は「お買いあげ日・販売店名」などの記入をお確かめのうえ、販売店から受け取ってください。保証書は、内容をよくお読みの後、大切に保存してください。
- 保証期間…お買いあげの日から1年間です。ただし、次の密閉機械部分のみ3年間です。放熱器(凝縮器)・圧縮機・毛細管・冷却器・配管。保証期間中でも有料になることがありますので、保証書をよくお読みください。

## 補修用性能部品の保有期間

- 当社はドラム式電気洗濯乾燥機の補修用性能部品を、製品の製造打切後、6年保有しています。
- 補修用性能部品とは、その製品の機能を維持するために必要な部品です。

### 部品について

- 環境への配慮のため、修理にさいして再生部品・代替部品を使用する場合があります。また、修理後、交換した部品は当社が任意に回収のうえ適切に処理いたします。

## 廃棄時にご注意

2001年4月施行の家電リサイクル法ではお客様がご使用済みの電気洗濯機を廃棄される場合は収集・運搬料金と再商品化等料金をお支払いいただき、対象品を販売店や市町村へ適正に引き渡すことが求められています。

## 一般家庭用以外の目的でご使用になる場合

美容院や美容院・寮・病院など、一日の使用時間が一般家庭に比べて極端に長い場合や、薬品が付着した衣類を洗濯や乾燥する場合には、短期間で部品の交換が必要になることがあります。この場合は、保証期間の対象になりませんので、原則として有料修理となります。お買いあげの販売店にご相談のうえ、定期的な点検を受けてお使いになることをおすすめします。

## 愛情点検



## 長期で使用的場合は商品の点検を!

こんな症状はありませんか?

- とくどき運転しないときがある。
- 脱水運転中、ドアのロックがかからない。
- 水漏れする。(ホース・水槽・水栓つぎてなど)
- こげくさいにおいがする。
- 運転中に異常な音や振動がある。
- さわると、ピリピリ電気を感じる。
- 電源コード、プラグが異常に熱い。

事故防止のため、使用を中止し電源プラグをコンセントから抜き、必ず販売店に点検をご依頼ください。なお、点検・修理に要する費用は販売店にご相談ください。

- 左記症状がなくても、お買いあげ後5年程度たちましたら、安全のためや能力低下を防ぐため、点検をおすすめします。点検費用については販売店にご相談ください。



# お客様ご相談窓口のご案内

修理・使いかた・お手入れ・お買い物などのご相談・ご依頼、  
おおよび万一、製品による事故が発生した場合は、お買いあげ  
の販売店、または下記窓口にお問い合わせください。

・エラー表示でお困りのときは、表示した内容をメモしてお伝え頂くと、よりよい対応方法をご案内できます。



## 【会員サービス】「COCORO MEMBERS」入会で製品情報を上手に活用

「COCORO MEMBERS」でご愛用製品を「MY家電登録」いただくと、別売品やお手入れ方法などサポート情報が手軽にご利用いただけます。COCORO MEMBERSのサイトから修理のお申し込みをされる場合、お客様情報を入力する手間が省けます。

<https://jp.sharp/support/sp/cocoro/cocoro.html>

COCORO MEMBERS  
MY家電登録はこちら



## いつでも便利なWebサービス【シャープオンラインサポート】

ご質問やお困りごとは、  
気軽にアクセス、しっかりアシスト！

シャープ お問い合わせ

<https://jp.sharp/support/>

オンラインサポート  
トップページ



修理のご依頼、進捗確認はWebで！

シャープ 修理相談

<https://jp.sharp/support/repair.html>

インターネットから  
修理のお申し込み



## 使いかた・お手入れなどのご相談窓口

おかけ間違いのないようご注意ください。

**受付時間** (年末年始を除く) ●月曜～土曜：9:00～18:00 ●日曜・祝日：9:00～17:00

固定電話、PHSからは、フリーダイヤル

**0120 - 078 - 178**

携帯電話からは、ナビダイヤル

**0570 - 550 - 449**

■フリーダイヤル・ナビダイヤルがご利用いただけない場合は…

電話	FAX
<b>050 - 3852 - 5405</b>	<b>06 - 6792 - 5993</b>
〒581-8585 大阪府八尾市北亀井町3丁目1番72号	



## 修理に関するご相談窓口

おかけ間違いのないようご注意ください。

**受付時間** (年末年始を除く) ●月曜～土曜：9:00～20:00 ●日曜・祝日：9:00～17:00

固定電話、PHSからは、フリーダイヤル

**0120 - 02 - 4649**

携帯電話からは、ナビダイヤル

**0570 - 550 - 447**

■フリーダイヤル・ナビダイヤルがご利用いただけない場合は…

電話	FAX
<b>050 - 3852 - 5520</b>	<b>06 - 6792 - 3221</b>
〒581-8585 大阪府八尾市北亀井町3丁目1番72号	

### ■QRコードについて

スマートフォンやタブレット端末のバーコードリーダーで読み取ってください。(読み取れない場合は近傍に表記のアドレスを直接入力してください) 誘導されるサイトおよび動画の視聴は無料ですが、通信料金はお客様のご負担になります。QRコードは株式会社デンソーウェーブの登録商標です。

### 【ご相談窓口におけるお客様の個人情報のお取り扱いについて】

シャープ株式会社および関係会社は、お客様の個人情報をご相談対応や修理対応などに利用させていただいております。個人情報は適切に管理し、修理業務等を委託する場合や正当な理由がある場合を除き、第三者に開示・提供いたしません。個人情報の取扱いの詳細については、<https://corporate.jp.sharp/privacy/index-j.html> をご参照ください。

●所在地・電話番号・受付時間などについては、変更になることがあります。2K1911

必要なとき

# こんなときは？

こんなときは	ご確認ください	参照ページ
衣類の仕上がり	<p>タオルなどがゴワゴワする</p> <ul style="list-style-type: none"> <li>●ドラム式の「たたき洗い」はタオルがパイル倒れを起こし、吊り干し後ゴワゴワになることがあります。ふんわり仕上げたいときは乾燥までの運転がおすすめです。また、以下の方法もお試しください。           <ul style="list-style-type: none"> <li>・柔軟剤を使う。</li> <li>・天日干し後、気になる衣類を30分程度乾燥する。</li> </ul> </li> </ul>	— 27
	<p>衣類が縮む</p> <p>洗濯ただけで縮むものや、乾燥するとさらに縮むものがあります。縮みの程度は、1回目の洗濯、乾燥が最も大きくなります。</p> <ul style="list-style-type: none"> <li>●綿や麻などの繊維でも、生地織りかた(ニット・織り目の粗い生地など)によって、縮みが大きくなる場合があります。</li> <li>●乾燥前に取扱表示や素材をお確かめください。</li> </ul> <div data-bbox="411 801 1449 920" style="border: 1px solid black; padding: 5px;"> <p><b>例</b> 縮みやすい衣類 ●綿や麻のシャツ・トレーナー・セーター・靴下やガーゼ、ポリウレタンやアクリルの入った混紡の衣類など。</p> <p>縮みにくい衣類 ●ポリエステルブラウス・ポリエステル混紡のワイシャツなど。</p> </div>	— — 12
乾燥したのにドラム内や衣類が温かくない	<ul style="list-style-type: none"> <li>●除湿した温風で衣類を乾かすヒートポンプ乾燥方式のため、熱風で乾かすヒーター方式と比べてドラム内や衣類の温度が低くなりますが、異常ではありません。(温風は約60℃)</li> </ul> <div data-bbox="1043 981 1449 1218" style="border: 1px solid black; padding: 5px;"> <p style="text-align: center;"><b>ヒートポンプ乾燥方式</b></p> </div>	—
乾きが悪い 乾燥時間が長い	<ul style="list-style-type: none"> <li>●次の場合は湿り気が残ることがあります。衣類が多すぎるとき/衣類が少なくドラムの内側に張り付いたとき/衣類がからんでいるとき/厚手の衣類が混ざっているとき/脱水が不十分なとき/途中で電源を切ったり停電したとき/室温が5℃以下または35℃以上のとき</li> <li>●湿り気が残っている場合は、乾燥時間を設定して追加乾燥してください。</li> <li>●厚物やしっかり乾かしたいときには「乾燥仕上がり具合調整/念入り」に調節してください。</li> <li>●乾燥フィルターに糸くずがたまっていますか。</li> <li>●排水位置が高かったり、排水ホースの先がふさがっていませんか。</li> </ul>	— 27,76 46 48 58
衣類がドラムに張り付き硬くなる	<ul style="list-style-type: none"> <li>●綿やタオルばかり入れていませんか。化繊の衣類をいっしょに入れたり、脱水後、ドラムの衣類をほぐしてから乾燥すると張り付きが減ります。(化繊でも (12ページ) に記載のものは入れない)</li> </ul>	—
乾燥のシワが気になる	<p>生地の素材や織りかたなどにより、シワの程度に差が出ます。</p> <ul style="list-style-type: none"> <li>●シワが気になる場合は           <ul style="list-style-type: none"> <li>・衣類の量を少なめにする。</li> <li>・脱水後にいったん衣類をほぐし直す。</li> <li>・「乾燥仕上がり具合調整/ひかえめ」で運転後、吊り干しまたはアイロンかけをする。</li> </ul> </li> </ul> <div data-bbox="512 1966 1437 2063" style="border: 1px solid black; padding: 5px;"> <p><b>例</b> シワになりにくい衣類 ●綿タオル、ブリーフ、アンダーシャツなど。</p> <p>シワになりやすい衣類 ●パジャマ、シャツ、ワイシャツなど。</p> </div>	— — — 46

修理依頼や  
お問い合わせの前に、  
もう一度ご確認  
ください。



こんなときは

ご確認ください

参照  
ページ

衣類の仕上がり

衣類が変色する  
(黄ばみ・黒ずみ・色移りなど)

変色はさまざまな要因で起こります。

現象	変色の要因	対処方法	
		お試しください	変色した衣類は
しみが できた	<ul style="list-style-type: none"> <li>●一部の柔軟剤では水に溶けにくく、高濃度で付着すると、局部的なしみになりやすいものがあります。</li> <li>●柔軟剤を入れすぎていませんか。正しく量ってください。</li> </ul>	<ul style="list-style-type: none"> <li>●柔軟剤の量を正しく量る。</li> <li>●柔軟剤の種類を変える。</li> <li>●濃縮タイプから従来タイプの柔軟剤に変える。</li> </ul>	<ul style="list-style-type: none"> <li>●固形石けんや中性洗剤などで、すぐにもみ洗いする。</li> </ul>
黒ずんだ 黄ばんだ	<ul style="list-style-type: none"> <li>●洗剤には衣類から溶け出した汚れを衣類に付着させない(再付着防止)作用がありますが汚れの量に対し洗剤量が少ない場合には、汚れた洗剤液で衣類が汚染されることがあります。特にドラム式は使用水量が少ないため洗剤液に対する汚れ濃度が高く、液体洗剤や粉せっけん、液体せっけんを使用すると目立ちやすくなります。</li> </ul>	<ul style="list-style-type: none"> <li>●洗剤の量を正しく量る。</li> <li>●洗剤を粉末合成洗剤に変える。</li> <li>●洗い時間・すすぎ回数を増やす。</li> </ul>	<ul style="list-style-type: none"> <li>●洗剤をよく溶かした高濃度の洗剤液に一晩つけてから洗濯する。</li> <li>●落ちない場合、白物は塩素系、色柄物は酸素系の漂白剤で漂白する。</li> </ul>
水道管の さびが ついた	<ul style="list-style-type: none"> <li>●水道管のさびで衣類が変色する場合があります。(白いタオルなどに水道水を通すと確認できます)</li> </ul>	—	—
変色した	<ul style="list-style-type: none"> <li>●入浴剤の種類によっては洗濯に使用すると変色するものがあります。</li> </ul>	<ul style="list-style-type: none"> <li>●入浴剤またはふる水の使用をやめる。</li> </ul>	—
	<ul style="list-style-type: none"> <li>●新しい色柄物など、色落ちしやすいものをいっしょに洗うと色移りする場合があります。</li> </ul>	<ul style="list-style-type: none"> <li>●色落ちしやすいものは分けて洗う。</li> </ul>	<ul style="list-style-type: none"> <li>●白物は塩素系、色柄物は酸素系の漂白剤で漂白する。(落ちない場合もあります)</li> </ul>

必要なとき

# こんなときは？

こんなときは		ご確認ください	参照ページ
におい	においがする	● 乾燥機能の使いはじめに、ゴムのにおいがすることがあります。「乾燥試運転」をすると、においが軽減されます。乾燥機能のご使用とともに、軽減されます。	5
		● 排水口にたまった汚れのにおいが逆流することがあります。排水口は定期的にお掃除してください。	49
		● 乾燥フィルターが詰まっているときにも、排水口のにおいがすることがあります。乾燥フィルターをお手入れしてから、槽洗浄コース「洗いなし運転」をおこなってください。	48,54
		● ドラム内に溶け残った洗剤に雑菌が発生して、ドラム内がにおうことがあります。別売の洗濯槽クリーナー(塩素系)で槽洗浄コース(洗い：8時間)を運転してください。気温が高い時期(春～秋頃)は、月1回程度おこなうことをおすすめします。	54 裏表紙
電源・操作パネル	電源がすぐに切れない 電源が入らない	● 少し待ってから操作してください。	—
	キーが反応しない	● ドアが開いていませんか。開いていると反応しません。 ● 操作パネルに水や汚れが付いていませんか。柔らかい布で、から拭きして取り除いてください。 ● 操作パネルにシールやテープを貼っていませんか。シールやテープをはがしてください。 ● 手袋やばんそうこうをしたり、爪やとがったもので操作していませんか。指で直接操作してください。 ● キーの中央から離れたところをタッチしていませんか。中央をタッチしてください。 ● キーをタッチしてすぐに指を離していませんか。少し長めにタッチしてください。 ● タッチするときに他のキーに触れていませんか。 以上を確認しても反応しない場合は、いったん電源を切ってしばらくしてから入れ直してください。	— — — — — —
	運転が終了したのに 電源が切れない	● 以下の場合は自動で電源が切れません。 ・「音声機能」によるお知らせがあるとき。 ・シワ防止運転中。 ・シャープクラウドサービスに接続しているとき。(スリープ状態になる)	21 23 8
ドアが開かない	運転中にドアを開きたい	● 運転中は安全のため、自動的にドアをロックします。開けたいときは「スタート」キーをタッチします。(洗濯中に開けると、ドアのガラス面に付いた水や泡が床に流れることがあるので、タオルなどで拭いてください) ● ドアロック中に取っ手を引くと「E02」表示をすることがあります。	— 77
	電源が切れているのに ドアが開かない	● 運転中の停電や電源プラグを抜くと、安全のためロックします。電源スイッチを押すとロック解除されます。	—
	一時停止しても ドアが開かない	● ドラム内の水が規定量よりも多いと検知したときにも水漏れ防止のため、ドアのロックを解除しません。排水するとドアが開けられます。(排水のしかたは <a href="#">37ページ</a> ) ● チャイルドロック中はドアが開けられません。(電源を入れると「チャイルドロック」表示「チャイルドロック」キーを3秒以上タッチすると、ロックを解除できます。	— 5

修理依頼や  
お問い合わせの前に、  
もう一度ご確認  
ください。



こんなときは		ご確認ください	参照 ページ
手動投入	洗剤が手動投入部に残る	<ul style="list-style-type: none"> <li>● 水圧の低い地域では洗剤が残ることがあります。洗剤量表示後「スタート」キーで一時停止して、直接ドラムに入れてください。</li> <li>● 投入部が濡れていませんか。ご使用前に、必ず乾いた布で拭いてください。</li> </ul>	— —
	手動投入部の柔軟剤投入口に水が残る	<ul style="list-style-type: none"> <li>● サイフォン構造のため、運転終了後水が残ることがありますが、異常ではありません。</li> <li>● 水が多く残る場合は以下を確認してください。 <ul style="list-style-type: none"> <li>・柔軟剤カバーをしっかりと取り付けていますか。</li> <li>・柔軟剤カバーをはずしたとき、柔軟剤投入口に柔軟剤が詰まっていますか。</li> </ul> </li> </ul>	— 52
	給水が終わるまでに洗剤を入れられなかった 洗剤を入れ忘れた	<ul style="list-style-type: none"> <li>● 給水までに間に合わないときなどは「スタート」キーで給水を一時停止してください。(もう一度タッチすると運転を再開)</li> <li>● 「スタート」キーで一時停止して、洗剤を直接ドラムに入れてください。(給水が停止。運転中にドアを開けるときのドアのガラス面の水が流れることがありますので、ご注意ください)</li> </ul>	— —
自動投入	自動投入できない	<ul style="list-style-type: none"> <li>● 自動投入を設定しましたか。</li> <li>● 自動投入されないコースではありませんか。</li> <li>● タンクの洗剤や柔軟剤がなくなっていないですか。</li> <li>● 自動投入経路やタンクフィルターが詰まっていますか。お手入れしてください。</li> <li>● 1回当たりの投入量が少なく、タンクの洗剤や柔軟剤が減ったように見えない場合もあります。</li> </ul>	14 11 16 50,51 —
	自動投入を選んでいるのに、手動投入部に水が流れる	<ul style="list-style-type: none"> <li>● 自動投入の洗剤や柔軟剤投入時の水も、手動投入部を流れます。</li> </ul>	—
	洗剤や柔軟剤の種類を変えたい	<ul style="list-style-type: none"> <li>● 以下の手順で変更してください。 <ol style="list-style-type: none"> <li>①自動投入タンクを空にして、お手入れする。</li> <li>②変更したい洗剤や柔軟剤を入れて、基準量を再設定する。</li> </ol> </li> </ul>	50 14,16
	洗剤や柔軟剤の残量を知りたい	<ul style="list-style-type: none"> <li>● 透明窓を開けると確認できます。</li> <li>● 少なくなると、操作部やアプリでお知らせします。</li> </ul>	— 16
	洗剤や柔軟剤がなくなる前に追加していいの？	<ul style="list-style-type: none"> <li>● 同じ種類の場合は追加できます。</li> </ul>	—
	洗剤や柔軟剤の「基準量」の確認方法は？	<ul style="list-style-type: none"> <li>● 容器に表示の、水30Lに対しての量をご確認ください。表示がない場合は、洗剤メーカーにお問い合わせください。</li> </ul>	14
	「これ以下」表示まで入れると、何回洗濯できるの？	<ul style="list-style-type: none"> <li>● 洗濯物の量や、洗剤・柔軟剤の種類によって異なりますが、 <ul style="list-style-type: none"> <li>・洗剤：約38回(基準量が「10mL」の洗剤/洗濯量が4.5kgの場合)</li> <li>・柔軟剤：約30回(基準量が「10mL」の柔軟剤/洗濯量が4.5kgの場合)</li> </ul> </li> </ul>	16
	「洗剤」や「柔軟剤」表示が点滅してから、何回洗濯できるの？	<ul style="list-style-type: none"> <li>● 点滅を始めてからは2~5回程度ですが、早めに補給してください。点滅が速くなると、運転中に自動投入できなくなる場合がありますので、ご注意ください。</li> </ul>	16,79
	「基準量」を設定せずに使うとどうなるの？	<ul style="list-style-type: none"> <li>● 設定しないと、洗濯量に対して適切な量にならない場合があるため、泡が多量に発生したり汚れ落ちが悪くなったりします。</li> <li>● 工場出荷時は、洗剤・柔軟剤ともに、水30L当たり「10mL」が設定されています。</li> </ul>	— 15

# こんなときは？

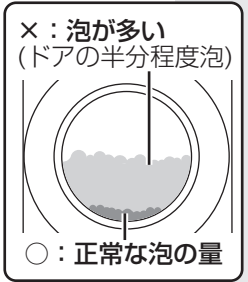
こんなときは	ご確認ください	参照ページ	
自動投入	自動投入のとき、漂白剤はどこに入れるの？	<ul style="list-style-type: none"> <li>● スタート後、表示を確認のうえ使用量の表に従って量り、手動投入部の「洗剤/漂白剤投入口」に入れてください。</li> </ul>	14,18
	自動投入のとき、手動投入部にも洗剤を入れるとどうなるの？	<ul style="list-style-type: none"> <li>● 入れ過ぎになって、泡が多量に発生して脱水できない、などの不具合が起こる場合があります。</li> </ul>	—
	お手入れ時期は？	<ul style="list-style-type: none"> <li>● 6カ月ごとに。</li> <li>● 洗剤や柔軟剤の種類を変えるとき。</li> <li>● 透明窓を開けたまま放置したときなど、長期間空気に触れたとき。</li> <li>● タンク内の洗剤や柔軟剤がゼリー状になっているとき。</li> </ul>	50
	タンクをお手入れしても、「洗剤」や「柔軟剤」表示が点滅する	<ul style="list-style-type: none"> <li>● タンク内に、洗剤や柔軟剤が固まっている場合があります。約40℃のお湯を入れて洗い流してください。</li> </ul>	—
	タンクフィルターを水洗いしても、詰まりがとれない	<ul style="list-style-type: none"> <li>● 柔らかいブラシなどでこすってください。</li> </ul>	51
	透明窓が結露する	<ul style="list-style-type: none"> <li>● 洗剤や柔軟剤の酸化や蒸発を防ぐ目的で密閉しているため、結露する場合がありますが、異常ではありません。</li> </ul>	—
	自動投入部ふたが開けられない タンクに洗剤や柔軟剤を入りにくい	<ul style="list-style-type: none"> <li>● 設置条件などで、自動投入部ふたが開けられなかったり、洗剤や柔軟剤を入りにくい場合、自動投入部ふたをはずしてからタンクを取り出して入れる事もできます。 (自動投入部ふたのはずし方は <a href="#">50ページ</a>) 自動投入部ふたをはずしたときは、必ず元通り取り付けしてから運転してください。</li> </ul>	—
	タンクを振ると音がする	<ul style="list-style-type: none"> <li>● 洗剤や柔軟剤を検知するためのフロートが入っています。</li> </ul>	—
洗濯・乾燥	洗濯物の計量をしない 洗濯物の量にかかわらず 洗剤量がいつも最大量になる	<ul style="list-style-type: none"> <li>● 排水事情が悪く、ドラム内に水が多く残る場合におこります。 <ul style="list-style-type: none"> <li>・ 排水ホースを排水口に接続していますか。</li> <li>・ 排水ホースを水が流れやすいように設置していますか。(ホースの長さ、折れ曲がりなどにご注意を)</li> <li>・ 排水口が詰まっていませんか。</li> </ul> </li> </ul>	57 58 49
	水量を変えたい	<ul style="list-style-type: none"> <li>● 「洗い」の水量を「多め」に設定変更できます。</li> </ul>	45
	洗濯中に給水する	<ul style="list-style-type: none"> <li>● 水位が下がると、自動的に水を補給します。</li> </ul>	—
	(洗いやすすぎ中) 水が見えない	<ul style="list-style-type: none"> <li>● 少量の水で衣類を持ち上げて落とす「たたき洗い」が、ドラム式の特長です。水が少なくても、しっかり洗濯できます。</li> </ul>	—
	泡が多く発生する	<ul style="list-style-type: none"> <li>● 泡が多く発生すると様々な影響を及ぼします。洗剤を正しく量って入れてください。<a href="#">18ページ</a> 正しい洗剤量でも、水質・衣類の種類・汚れ具合により泡が多く発生する場合があります。その場合は、洗剤量を2割ほど減らしてください。</li> </ul> <p><b>例 泡が多いときに及ぼす影響</b></p> <ul style="list-style-type: none"> <li>● 汚れ落ちやすすぎ能力が低下する・運転時間が長くなる・脱水が途中で止まる・水漏れする・本体内部に糸くずが溜まり、乾燥能力が徐々に低下する</li> </ul>	

修理依頼や  
お問い合わせの前に、  
もう一度ご確認  
ください。



こんなときは		ご確認ください	参照 ページ
洗濯・乾燥	洗い中に排水する	●多量の泡を検知すると汚れ落ち低下を防ぐため、泡を消す目的で排水します。排水後も洗いは続きますが異常ではありません。	—
	すすぎなのに回転しながら給水する	●回転しながら給水する「シャワーすすぎ」をおこなっています。	76
	脱水中なのに脱水運転をしていない	●脱水の途中で衣類をほぐす運転をしています。	—
	糸くずフィルターに糸くずが残っていない	●ドラム式はたたき洗いのため、糸くずの発生が少ないことが特長です。異常ではありません。	—
	糸くずフィルターに泡が残っている	●すすぎの後、ドラム内に残った泡を排水する場合があります。そのさい、フィルターに泡が付くことがありますが、異常ではありません。	—
	脱水できない	●大きさ・材質などの条件で異なりますが、洗濯物の中に厚手で吸水性の高いもの(ジーンズやトレーナーなど)が1枚だけ入っていたり、また厚手で吸水性の高いものを1枚だけで洗濯すると、洗濯物が片寄り脱水できずに止まる場合があります。(「E04」表示)手で軽く絞り、濡れたバスタオルなどを1~3枚追加してから、もう一度脱水してください。 ●脱水の立ち上がりを「スムーズ」に設定できます。 ●多くの衣類を1つの洗濯ネットに入れて洗っていませんか。他の洗濯ネットに小分けしてください。	46 13
	洗濯や乾燥の時間が長くなりすぎる	●以下の場合には運転時間が長くなります。 ・このようなときは、泡を消す運転が自動追加されます。 ・洗剤を入れすぎたとき(正しく量ってください) ・泡立ちの多い洗剤を使ったとき(2~3割減らしてご使用ください) ・自動投入時に柔軟剤タンクに洗剤を入れ間違えたとき(タンクのお手入れをおこない、洗剤タンクに入れ直してください) ●糸くずフィルターや排水口が詰まっているとき。お手入れしてください。 ●脱水運転中に洗濯物が片寄っているとき。(片寄りを直す運転が自動で追加されます) ●乾燥フィルターや乾燥フィルターをはずした内側が詰まっているとき。お手入れしてください。 ・室温が5℃以下または35℃以上のとき。 ●衣類の素材・種類・量によっても乾燥時間が延びる場合があります。	18 18 16,50 47,49 — 48 — —
	洗濯後、ドラム内に大量の泡が残っている	●自動投入の柔軟剤タンクに洗剤を入れ間違えていませんか。	16
	乾燥が終了しているのに(「残り0分」表示)ドアが開かない	●シワ防止運転をおこなっています。運転は終わっていますので、電源を切るか、「スタート」キーをタッチしてロックを解除し、早めに取り出してください。(最長2時間/「0分」残り)が点灯または点滅)	23
	予約運転が始まっているのに、運転が止まっているように見える	●予約運転で「洗い」が設定されている場合は、洗い運転開始から約30分間つけ置き洗いをおこないます。つけ置き洗いの間、ドラムは停止しときどきゆっくり回転する運転をおこないます。また、残り時間は減りません。(予約を設定してから予約運転が始まるまでの時間が短い場合はつけ置き洗いはおこないません)	—

# こんなときは？

こんなときは	ご確認ください	参照 ページ	
残り時間表示	残り時間が ・増えたり減ったりすることがある ・減らない ・「20(分)」で点滅している	<ul style="list-style-type: none"> <li>● 残り時間は運転の目安時間を表示しています。運転状況に従って補正しながら表示するので、衣類の種類や質、片寄りなどにより、途中で増減することがあります。とくに乾燥中は乾燥状態によって急に増減することがあります。(たとえば「20(分)」から急に「1(分)」に変わることもあります)</li> <li>● 脱水中、一時停止したあと再スタートすると、脱水行程の初めに戻るため、時間が増えます。</li> <li>● 乾燥の終了をセンサーで確かめているため、検知結果によっては「20(分)」を点滅したまま、1～2時間運転を続けることもあります。</li> <li>● 予約運転の「つけ置き洗い」中は残り時間が減りません。(「予約運転が始まっているのに、運転が止まっているように見える」<a href="#">(71ページ)</a>参照)</li> </ul>	—
	少量なのに表示時間が長い	<ul style="list-style-type: none"> <li>● 乾燥を繰り返すと2回目以降の時間が長めに出ることがあります。</li> <li>● 衣類の種類や片寄りによって長めに表示することがありますが、実際の運転終了はセンサーで検知するので、適切な時間で終了します。</li> </ul>	—
音や振動	ドラムを動かすと水の音がする(「シャワシャワ」音)	● 脱水時のバランスをとるための部品に封入されている液の音です。	—
	異常な音がする 振動が大きい	<ul style="list-style-type: none"> <li>● 脱水時の立ち上がりを「低振動」に設定できます。</li> <li>● ヘアピンや金物など、異物がまぎれこんでいませんか。</li> <li>● 洗濯物が片寄りやすくなっていませんか。               <ul style="list-style-type: none"> <li>● 洗濯物の中に吸水すると重くなる衣類(ジーンズやトレーナーなど)が1枚だけ入っていたり、吸水すると重くなる衣類を1枚だけで洗っていませんか。バスタオルや他の洗濯物といっしょに洗ってください。</li> <li>● 一つの洗濯ネットに衣類を多く入れていませんか。他の洗濯ネットに小分けして洗ってください。</li> </ul> </li> </ul>	46 — —
	設置したときから ・異常な音がする ・振動が大きい	<ul style="list-style-type: none"> <li>● 輸送用固定ねじをはずしましたか。</li> <li>● 本体に傾きやがたつきがありませんか。付属の水準器で水平を確認してください。水平でない場合は、本体の調節脚で調節してください。</li> </ul>	59 61
	(洗いやすぎ中) 「パシャパシャ」と音がする	● 「シャワー給水」をおこなっているときの音です。	—
	(脱水中)送風音がする	● 効率よく脱水するために送風しています。異常ではありません。	—
	(乾燥中) 「ポコポコ」と音がする	<ul style="list-style-type: none"> <li>● 排水ホース内の水と空気が動き、音がすることがあります。異常ではありません。</li> <li>● 乾燥フィルターが詰まっている場合、音がすることがあります。乾燥フィルターをお手入れしてください。</li> </ul>	— 48



修理依頼や  
お問い合わせの前に、  
もう一度ご確認  
ください。



こんなときは		ご確認ください	参照 ページ
音や振動	(乾燥中)「ジー」と音がする	● ヒートポンプユニットの動作音です。異常ではありません。	—
	一時停止したのに動作音がする	● 乾燥運転中に一時停止すると約1分間ファンが継続運転します。異常ではありません。	—
除菌・消臭コース	除菌・消臭コースで衣類などが傷んだ	● 除菌・消臭コースで「運転できるもの」「できないもの」をご確認ください。	32
	除菌・消臭コースで運転後、ドラム内のおいが気になる	● 運転直後は、ドラム内においがこもる場合があります。通常の洗濯をおこなうと、においを取ることができます。気になる場合は槽洗浄コースをご利用ください。	54
	除菌・消臭コースにおいが取れない	<ul style="list-style-type: none"> <li>● 終了後すぐに取り出しましたか。すぐに取り出さないとドラム内にこもったにおいが移ることがあります。</li> <li>● 衣類やおいの種類、強さによっては、十分に消臭できないことがあります。</li> <li>● <b>こんなものにご注意を!</b> <ul style="list-style-type: none"> <li>・ タンスなどに長期間保管したもの。</li> <li>・ 長期間お洗濯していない厚みのあるもの。(ぬいぐるみ・クッションなど)</li> <li>・ ペットのきついににおい。</li> <li>・ 長期間でついたにおい。(長期間吊ったカーテンなど)</li> </ul> </li> <li>● <b>十分に消臭できないときは</b> もう一度運転し直したり、通常の洗濯やドライクリーニングをお試しください。</li> </ul>	— —
プラズマクラスターイオン	プラズマクラスターイオン発生装置の交換は?	● 交換不要です。	—
	人体への影響は? オゾンが出ないの?	<ul style="list-style-type: none"> <li>● プラズマクラスターイオンは森林など自然界に存在するイオンと同じ化学組成・構造のため、人体には害がないことを確認しています。浮遊菌やおいの分子のような微小物体には効果を発揮しますが、大きな物体には、それ自体が表面に静電気を持つため、例えば人体に衝突したとしても、消滅してしまいます。</li> <li>● 微量のオゾンが発生していますが、濃度はごくわずかであり、健康上問題ありません。</li> </ul>	— —
	除去された菌はその後どうなるの?	● 活動する力を失い、単なるチリ・ほこりと同等になります。	—

# こんなときは？

修理依頼や  
お問い合わせの前に、  
もう一度ご確認  
ください。



こんなときは	ご確認ください	参照 ページ
ふる水	ふる水給水が止まらない	● 浴槽が本体より高い位置にありませんか。 39
	ふる水が ・給水できない ・減らない	● ドラム式洗濯乾燥機は従来の縦型洗濯機に比べて使用水量が少ないためふる水の使用量も少なくなります。 ● ポンプが浮いていませんか。 ● ポンプのフィルターが目詰まりしていませんか。 ● 浴槽にふる水が残っていますか。 ● ふる水ホースやコードを確実に接続していますか。 ● スタート後に「ふる水」キーをタッチしませんでしたか。 (いったんタッチすると切り替わり、ふる水給水に戻りません) ● ホース内に空気が入っていませんか。 (使用後残水を抜かないと、空気の層ができふる水給水できません) 39 53 39 39 40 39
	「ふる水すすぎ」を選んで いるのに水道水ですすぎ	● すすぎが2回以上の場合、最終すすぎは水道水で仕上げます。 (1回の場合でも柔軟剤投入のため、途中で水道水が出ます) ● 浴槽のふる水がなくなると、途中で水道水に切り替えて給水を続けます。 ● 中間脱水中に多量の泡が出た場合、泡を消すために水道水を給水します。 40 40 —
		● 給水ホースは、正しく取り付けられていますか。 ● 糸くずフィルターお手入れ後、つまみをしっかりしめ付けましたか。 ● 手動投入部の受け側(本体側)に洗剤がたまっていますか。 ● 泡立ちの多い洗剤を使っていませんか。(泡が大量に発生し、あふれた泡で床を濡らすことがあります。2~3割減らしてご使用ください) 62 47 52 —
その他	水が漏れる	● 電源が入っているときにドアを開けると、ライトが点灯します。 また、無線LANに接続しているときは、運転終了後もスリープ状態(電源が入った状態)になるため、ドアを開けると点灯します。 ライトを消したいときは、電源スイッチを押して電源を切ってください。 6,8
	蛍光灯が一瞬暗くなること がある ブレーカーが落ちる	● ご家庭のコンセント回路によっては、モーターが動き始めるときなど、一瞬電圧が低下したりブレーカーが落ちることがあります。 (15A以上の専用コンセント回路をご使用ください) —
	ラジオ、テレビに雑音が入っ たり、映像が乱れることがある	● ラジオ・テレビからできるだけ離してください。(約3m以上) —
	ドラム内に衣類の綿ぼこり が付いている	● 洗い流さずにいると、洗濯物を汚す原因になります。 槽洗浄コース「洗いなし」運転で綿ぼこりを洗い流してください。 54,55
	乾燥フィルターや周囲が 濡れている	● 運転中(特に気温が低いとき)の湿気で濡れていることがありますが、異常ではありません。放置しておく、においやカビの原因になります。乾かしてからご使用ください。 —
	「AI」の表示が点灯しない 「AI 標準コース」で運転 できない	● シャープクラウドサービスに接続し、家電登録をおこないましたか。 ● はじめに標準コースで運転し、仕上がりについて専用アプリで答えると「AI 標準コース」が使えるようになります。 ● 洗い時間やすすぎ回数などを個別に選ぶと、「AI 標準コース」が解除されます。 ● スタート後、洗い時間やすすぎ回数など、設定を変更すると「AI 標準コース」が解除されます。 — 9 —

# コースの詳細

## 洗濯 / 洗濯～乾燥

### 自動運転の内容

コース	容量の上限	洗い	すすぎ	脱水	乾燥	所要時間の目安 <sup>※3,4</sup>
標準 <sup>※1</sup> (おうち流)	洗濯	11kg	7～19分	シャワー→ ため1回	6分	20～43分
	洗濯～乾燥	6kg	7～14分		自動 <sup>※2</sup>	65～270分 90～310分
時短	洗濯(10分洗濯)	11kg (2kg)	3～15分	シャワー→ ため1回	4～5分	10～31分
	洗濯～乾燥	6kg	3～13分		自動 <sup>※2</sup>	25～250分 45～290分
サッと予洗い	洗濯	2kg	4分		1分	5分
ガンコ汚れ	洗濯	11kg	15～22分	シャワー→ ため2回	9～10分	40～58分
	洗濯～乾燥	6kg	15～20分		自動 <sup>※2</sup>	65～270分 120～355分
ホーム クリーニング	洗濯	2kg	17分	ため3回	ソフト1分	42分
毛布	洗濯	(毛布は)4.7kg	12～13分	ため3回	10分	58～59分
	洗濯～乾燥	(毛布は)4kg			自動 <sup>※2</sup>	60～280分 140～320分
シワ抑え	洗濯～乾燥	1kg	7～10分	シャワー→ ため1回	自動 <sup>※2</sup>	45～110分 85～145分
香りプラス	洗濯	2kg	7～19分	ため2回	6分	33～53分
槽洗浄	洗浄	—	8時間	注水2回	3分	8時間半
	洗浄～乾燥					60分 9時間半

### 各キーで選べる内容

コース	洗い	すすぎ <sup>※5</sup>	脱水	乾かす
標準 おうち流 ガンコ汚れ	「-」(自動)→5分→6分→ 7分→8分→10分→12分→ 15分→20分→25分→ 30分→消灯(なし)→ 「-」(自動)→…	「-」(自動)→ため1回→ 注水1回→ため2回→ 注水2回→ため3回→ 注水3回→注水4回→ 消灯(なし)→「-」(自動)→…	洗濯 「-」(自動)→1分→2分→ …(1分刻み)…→9分→ 消灯(なし)→「-」(自動)→… 洗濯～乾燥 「-」(自動) <変更不可>	自動→30分→ 60分→90分→ 2H(2時間)→ 自動→…
ホーム クリーニング	17分 ⇄ 消灯(なし)	ため3回 ⇄ 消灯(なし)	ソフト1分 ⇄ 消灯(なし)	
毛布	「-」(自動)→6分→7分→ 8分→10分→12分→15分→ 20分→25分→30分→ 消灯(なし)→「-」(自動)→…	【標準と同じ】		
シワ抑え		【標準と同じ】	「-」(自動)<変更不可>	「-」(自動) <変更不可>
香りプラス		【標準と同じ】	【標準 洗濯】と同じ	
槽洗浄	8H(8時間)→2H(2時間)→ 消灯(なし)→8H→…	洗浄あり 注水2回 <変更不可> 洗浄なし 注水1回 <変更不可>	洗浄 3分<変更不可> 洗浄～乾燥 「-」(自動) <変更不可>	60分 <変更不可>

- ※1 「AI標準コース」で運転しているときは、行程の時間や回数などが変動します。
- ※2 洗濯～乾燥の脱水「自動」は、効率良く乾燥するため布をほぐす運転をおこなうため、洗濯のみより時間が長くなる場合があります。
- ※3 所要時間は、給水時間(約7L/分)・排水時間・バランス制御・標準的な乾燥時間・送風時間などを含んだ目安です。衣類の種類や量・組み合わせ・室温・水圧・水温・排水状態・センサー検知・布の片寄り具合などにより、実際の所要時間が変わります。
- ※4 洗濯～乾燥の所要時間の目安は室温20℃、水温20℃で運転の場合です。室温が5℃以下または、35℃以上のときは、所要時間の目安を超えて長くなったり、乾燥不足で終わることがあります。また、乾燥フィルター・糸くずフィルターの詰まり、排水状態、衣類の量・種類などによってもさらに大幅に延びることがあります。
- ※5 注水すすぎでは柔軟剤の効果が減少します。

必要なとき

# コースの詳細

## …洗濯 / 洗濯～乾燥

すすぎの種類

### シャワーすすぎ

回転しながら、洗濯物全体に水をしみこませ、脱水で絞ってすすぐ。

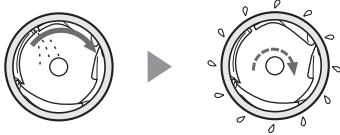

### ためすすぎ

一定量まで給水後、すすぐ。



### 注水すすぎ

一定量まで給水後、注水しながらすすぐ。



## 乾燥

コース	乾燥量	自動運転 <sup>※2</sup>	選べる時間
標準 <sup>※1</sup> (おうち流)	2kg以下	約60～160分	自動→30分→60分→90分→2H(2時間)→自動→…
	2～4kg	約120～220分	
	4～6kg	約180～330分	
時短	6kg以下	約50～260分	自動 <変更不可>
ホームクリーニング	0.5kg以下		30分→60分→90分→2H(2時間)→30分→…
毛布	(毛布は)4kg以下	約70～290分	【標準と同じ】
シワ抑え	1kg以下	約60～110分	自動 <変更不可>

※1 「AI標準コース」で運転しているときは、乾燥時間が変動します。

※2 所要時間は、標準的な乾燥時間・送風時間などを含んだ目安です。

衣類の種類や量・組み合わせ・室温・センサー検知・布の片寄り具合などにより、実際の所要時間が変わります。

# エラー表示・お知らせ表示

## 音声機能でお知らせ

音声のお知らせがあるとき、また、お知らせ表示やエラー表示が出ると、「聞いて」キーを表示します。キーをタッチするとお知らせ内容を聞くことができます。(21ページ)

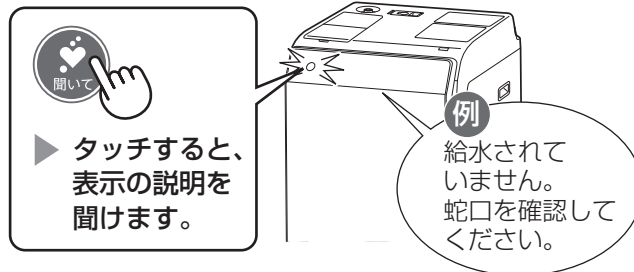



●点灯・点滅している進行表示(「洗い」「すすぎ」などのランプ)を急速点滅させながら、以下の表示でお知らせします。



エラー表示・内容	ご確認ください	再スタート
<b>E 01</b> 給水できない	<ul style="list-style-type: none"> <li>●蛇口を開けましたか。(ふる水給水時も開けてください)</li> <li>●断水していませんか。</li> <li>●給水ホース接続口のフィルターが詰まっていますか。</li> </ul>	「スタート」をタッチする
<b>E 02</b> ドアが開いている	<ul style="list-style-type: none"> <li>●ドアを確実に閉めていますか。</li> <li>●ドアロック中にドアを引いても表示することがあります。(表示が消えない場合はドアを軽く押し込む)</li> </ul>	ドアを確実に閉め「スタート」をタッチする
<b>E 03</b> 排水できない	<ul style="list-style-type: none"> <li>●排水口が詰まっていますか。(49ページ)</li> <li>●排水ホースがつぶれていませんか。</li> <li>●設置面からの排水位置が高かったり、排水ホースの先がふさがっていませんか。(58ページ)</li> <li>●延長用ホースが長すぎませんか。</li> </ul>	「スタート」をタッチする
<b>E 04</b> 脱水できない	<ul style="list-style-type: none"> <li>●洗濯物が片寄りやすくなっていませんか。 <ul style="list-style-type: none"> <li>・衣類がからまっているときは、ほぐしてください。</li> <li>・洗濯物の中に吸水すると重くなる衣類(ジーンズやトレーナーなど)が1枚だけ入っていたり、また吸水すると重くなる衣類を1枚だけで洗濯していませんか。濡れたバスタオルなどを1~3枚追加して、もう一度脱水してください。</li> </ul> </li> <li>※詳しくは「脱水できない」(71ページ)を参照ください。</li> <li>●本体が傾いたり、がたついていませんか。</li> </ul>	「スタート」をタッチする
<b>E 17</b> モーターが回らない	<ul style="list-style-type: none"> <li>●重い衣類や吸水すると重くなる衣類を入れすぎていませんか。</li> <li>●脱水が不十分なまま乾燥していませんか。</li> </ul> <hr/> <ul style="list-style-type: none"> <li>●原因を取り除いても表示するときは、電源を「切」にし、しばらくしてから入れ直して再度運転します。同じ表示の場合は故障のおそれがあるため、電源プラグを抜き、すぐに点検・修理を依頼してください。</li> </ul>	「スタート」をタッチする
<b>E 21</b> ドアのロックがかからない、はずれない	<ul style="list-style-type: none"> <li>●ドアが半開きではありませんか。</li> <li>●ドアのロック部に洗濯物などがはさまっていませんか。(ドアを軽く押し込むと改善する場合があります)</li> </ul>	ドアを確実に閉め「スタート」をタッチする



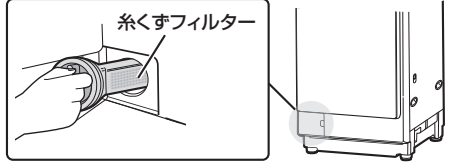

必要なとき

# エラー表示・お知らせ表示

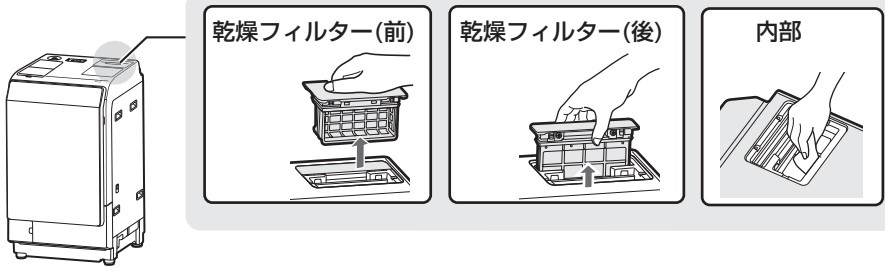
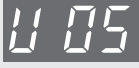
●点灯・点滅している進行表示(「洗い」「すすぎ」などのランプ)を急速点滅させながら、以下の表示でお知らせします。

エラー表示・内容	ご確認ください	再スタート
 糸くずフィルターがはずれている	<ul style="list-style-type: none"> <li>●糸くずフィルターを確実に取り付けてください。 (47ページ)</li> </ul>	「スタート」をタッチする
表に記載以外の  …表示や  …などの表示のとき	<ul style="list-style-type: none"> <li>●電源をいったん切って、1分ほどしてから入れ直してください。同じ表示の場合は故障のおそれがありますので電源プラグを抜き、すぐに点検・修理を依頼してください。</li> <li>●「E39」「C10～C12」「C25」「C33～C44」は乾燥に関する表示です。電源を入れ直すと、洗濯運転(洗い～脱水)には使えます。乾燥中に再度同じ表示をする場合は、故障のおそれがあります。</li> </ul>	

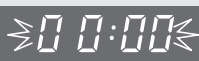
お知らせ表示・内容	説明
 糸くずフィルターが詰まっている	<ul style="list-style-type: none"> <li>●糸くずフィルターをお手入れしてください。(47ページ)</li> <li>●運転終了から24時間表示します。(電源を切ると表示が消えます)</li> </ul> 
 乾燥フィルターが目詰まりしている	<ul style="list-style-type: none"> <li>●乾燥フィルターをお手入れしてください。(48ページ)</li> <li>●運転終了から24時間表示します。(電源を切ると表示が消えます)</li> <li>●運転中に表示に気付いたときは「スタート」キーで一時停止し、お手入れ後、必ず乾燥フィルターを取り付けてから再スタートします。</li> <li>●お手入れせずに運転を続けると乾き残りができたり、運転時間が延びる原因になります。</li> <li>●ドラム内に衣類が広がって張り付くと、温風の流りがさえぎられて表示することもあります。ほぐしてください。</li> </ul> 
 〔洗濯～乾燥中〕洗濯物の量が多い	<ul style="list-style-type: none"> <li>●いったん電源を切って、洗濯物を適量に減らし運転し直してください。そのまま運転を続けると、(乾燥中やシワ防止運転中も「U05」を表示)衣類がほぐれにくく乾燥むらや乾き残りができたり、十分な乾燥ができません。(洗濯物が濡れていると多めに表示することもあります)</li> </ul>

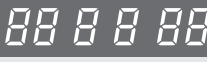
お知らせ表示・内容		説明
 チャイルドロック チャイルドロック中	<ul style="list-style-type: none"> <li>●チャイルドロック中は、常にドアがロックされ、ドアは開きません。解除のしかたは <b>(5 ページ)</b></li> </ul>	
 (点滅)  (点滅) 洗剤や柔軟剤が少なくなっている	<ul style="list-style-type: none"> <li>●自動投入タンクの洗剤や柔軟剤が少なくなると、表示を点滅させてお知らせします。タンクに洗剤や柔軟剤を補充してください。点滅が速くなると、運転中に自動投入できなくなる場合がありますので、早めに補充してください。</li> </ul>	
 時計の電池がなくなっている	<ul style="list-style-type: none"> <li>●時計表示や予約運転はできませんが、洗濯・乾燥運転はできます。時計機能をご利用になりたい場合は、お買いあげの販売店、または修理に関する相談窓口などにご相談ください。</li> </ul>	
 (点滅) シャープクラウドサービスに接続できていない	<ul style="list-style-type: none"> <li>●別冊「シャープクラウドサービスガイド」の「コネクトランプが点滅している」をご覧ください。</li> </ul> 	
 「デモ表示」に設定されてる	<ul style="list-style-type: none"> <li>●「初期化する <b>(46 ページ)</b>」をおこなってからご使用ください。デモ表示とは、店頭などで商品の特長や機能を説明するための表示です。</li> </ul>	

## 仕様

- 下表は日本電機工業会の自主基準による。
- 電源プラグを差し込んだ状態で、電源スイッチを「切」にしたときの待機時消費電力は0(ゼロ)です。
- 本機はヘルツ(Hz)フリーです。転居により電源周波数が変わっても、部品の取り替えや調整は不要です。
- 無線LAN機能に関する仕様は「シャープクラウドサービスガイド」をご覧ください。

種 類	ドラム式電気洗濯乾燥機	運 転 音	洗い時26dB、脱水時37dB、乾燥時40dB
電 源	100V 50/60Hz共用	洗 濯 の 方 式	ドラム式
標準洗濯・脱水容量	11kg (乾燥布質量)	乾 燥 方 式	除湿形回転ドラム式
標準乾燥容量	6kg (乾燥布質量)	水 道 水 圧	0.03~0.8MPa
標準使用水量	(洗濯時) 81L (洗濯~乾燥時)54L	外 形 寸 法	幅640×奥行727×高さ1115 (mm) 幅には排水ホース、高さには給水ホースを含む
電動機定格消費電力	(洗 濯) 280W		
最大消費電力	(乾 燥) 670W	製 品 質 量	約80kg



下記の部品、流通コードおよび希望小売価格は、2020年10月現在のものに変更する場合があります。  
詳しくは、お買いあげの販売店または以下のシャープホームページにてご確認ください。  
洗濯機・別売オプション品ページ <https://jp.sharp/support/washer/option.html>

**延長用給水ホース**  
付属の給水ホースにつぎ足して使用します。  
流通コード 希望小売価格

1m用	210 360 0110	1,430円 (税込)
2m用	210 360 0111	1,925円 (税込)
3m用	210 360 0112	2,200円 (税込)
5m用	210 360 0113	3,025円 (税込)

---

**給水ホース**  
水栓つぎでは付属していません。市販のオートストッパー付き水栓ジョイントとともにお求めください。  
流通コード 希望小売価格

0.5m用	210 360 0291	1,430円 (税込)
1m用	210 360 0187	1,980円 (税込)

---

**延長用排水ホース (長さ1.3m)**  
流通コード 210 360 0575  
希望小売価格 2,200円 (税込)

---

**排水Lつぎて**  
排水ホースのコーナー処理に。  
流通コード 210 247 0062  
希望小売価格 1,375円 (税込)

---

**真下排水つぎてセット**  
(据付脚 高さ2.7cm 4個同梱)  
排水口が本体の下にある場合に。  
ES-MH2  
希望小売価格 2,200円 (税込)

---

**据付脚 (高さ2.7cm 4個)**  
流通コード 210 110 0603  
希望小売価格 1,760円 (税込)

---

**脚スペーサー (各2)**  
流通コード 210 413 0127  
希望小売価格 660円 (税込)

---

**洗濯槽クリーナー (塩素系)**  
石けんかすなどの汚れ落としに。  
ES-C  
希望小売価格 2,200円 (税込)

---

**洗濯キャップ (ドラム式洗濯乾燥機用)**  
流通コード 210 117 1729  
希望小売価格 1,320円 (税込)

**ふる水ポンプセット**  
長さ4m(ポンプ本体抗菌仕様\*1/交換用フィルター同梱)  
ES-FP4M  
希望小売価格 3,850円 (税込)

---

**延長用ふる水ホースセット**  
ふる水ポンプセットにつぎ足して延長できます。  
流通コード 希望小売価格

長さ2m	210 360 0657	2,200円 (税込)
長さ5m	210 360 0656	3,190円 (税込)

---

**ふる水ホース掛け**  
流通コード 210 214 0836  
希望小売価格 1,100円 (税込)

---

**乾燥フィルター (前)**  
流通コード 210 337 0492  
希望小売価格 1,650円 (税込)

---

**乾燥フィルター (後)**  
流通コード 210 337 0493  
希望小売価格 1,650円 (税込)

---

**液体洗剤タンク**  
流通コード 210 421 0021  
希望小売価格 3,300円 (税込)

---

**柔軟剤タンク**  
流通コード 210 421 0022  
希望小売価格 3,300円 (税込)

---

**タンクフィルター**  
流通コード 210 337 0526  
希望小売価格 220円 (税込)

---

**給水弁用フィルター**  
流通コード 210 337 0444  
希望小売価格 330円 (税込)

---

**銀イオンホース**  
蛇口と洗濯機用ホースの間に取り付けて使用します。洗濯水に銀イオンを溶出し、洗濯物を抗菌\*2・防臭\*2コートします。  
AS-AG1 オープン価格

\*1・試験機関:(一財)ポーケン品質評価機構・試験成績書発行番号: 20216026820-1、20219022690-1・試験方法:JIS Z 2801 抗菌試験・試験結果:抗菌効果あり \*2・試験機関:(社)京都微生物研究所・試験方法:当社にてあらかじめ銀イオンを付着させた試験布をJIS L 1902菌液吸収法に準拠して評価・抗菌方法:AS-AG1を用いた洗濯による(ドラム式ES-W112 (2019年製)洗濯容量4kg、標準コース。タテ型ES-PW11D(2019年製)洗濯容量2kg、標準コース)・試験結果:抗菌活性値2.2以上。抗菌効果は次の洗濯まで持続します。

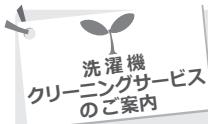

洗濯機をサービスマンがお掃除！  
汚れの状態を確認し、部品を取りはずすなどして清掃をおこないます。  
<https://jp.sharp/support/washer/cleaning2/drum.html>



**お問い合わせ先** お問い合わせの前にもう一度「こんなときは?」(66~74ページ)、「エラー表示・お知らせ表示」(77~79ページ)をご確認ください。

お客様ご相談窓口(65ページ)よりお問い合わせください

**Webもご活用ください**  
(機種により対応していない項目もあります)

シャープ お問い合わせ 洗濯機

検索

<https://jp.sharp/support/washer/>



**ビジュアルガイド** 操作手順を動画や写真でご案内  
<https://jp.sharp/support/washer/visualguide.html>



**Q&A情報** よくあるご質問

**故障診断ナビ** 症状別の故障診断など

シャープ株式会社 本社 〒590-8522 大阪府堺市堺区匠町1番地



TINSJB034QBRZ 20M ④

ドラム式電気洗濯乾燥機 ES-WS13 取扱説明書