

# SHARP®

電気洗濯乾燥機 **家庭用**

## 取扱説明書

形名

イー エス ティーエックス

# ES-TX840

# ES-TX940

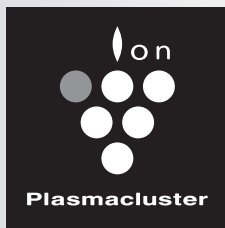

ご購入あげいただき、まことにありがとうございます。

この取扱説明書をよくお読みのうえ、正しくお使いください。

ご使用前に「安全上のご注意」を必ずお読みください。この取扱説明書は保証書、据付説明書とともに、いつでも見ることができる所に必ず保存してください。



プラズマクラスターロゴおよび  
プラズマクラスター、Plasmacluster は、  
シャープ株式会社の登録商標です。

みんなで家電リサイクル、つくる循環型社会

## もくじ

ページ

### 準備と確認

おすすめ機能	2
よくあるご質問	3
安全上のご注意	4
操作部の見かた	6
コースの紹介(エコ運転)	8
各部のなまえ(本体/付属品)	10
ご使用前に(本体/ふたロック/洗濯物)	11
「ココロエンジン」の音声機能 (聞いてボタン)	14
洗濯・乾燥の流れ	16

### 使いかた

洗剤類の使いかた (洗剤類の使用量/のりづけのしかたなど)	18
洗濯する/洗濯～乾燥する (標準/わが家流/すすぎ1回/強力/室内干しコース)	22
乾燥する (標準/わが家流/室内干し/ドライ/仕上乾燥コース)	24
スピーディーに仕上げる (時短コース)	26
自分だけのコースを登録する (わが家流コース)	28
ちょっとした乾燥に(スポット乾燥)	29
付属のハンガーを利用する (ハンガーの使いかた)	30
付属のハンガーで乾燥する (ハンガー乾燥コース)	32
プラズマクラスターイオンで消臭・除菌する (ハンガーリフレッシュコース)	34
おしゃれ着などを洗う (ドライコース)	36
毛布など大物を洗う(毛布コース)	38
個別に洗濯・乾燥 (脱水だけしたいときなど)	40
予約運転	41
ふる水を使う	42
洗濯・脱水槽を清潔に(槽クリーン)	44
設定を変更する (運転内容を変更する/終了音を消す など)	45

### 必要なとき

お手入れする (フィルター類など/槽乾燥/槽洗浄)	47
保証とアフターサービス	53
お客様ご相談窓口のご案内	54
こんなときは?	55
コースの詳細	62
お知らせ表示・エラー表示	65
仕様	67
別売品	裏表紙

# おすすめ機能

## 「ココロエンジン」の音声お知らせ機能 14ページ

操作をお手伝いしたり、使いこなしのアドバイスをお知らせします

ココロエンジンマークおよびココロエンジンは、シャープ株式会社の登録商標です。

聞いて



こんにちは♪  
お洗濯のヒント♪  
.....

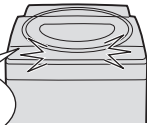

## ムダを抑える「エコ運転」 9ページ

センサーで洗濯物や洗剤のすすぎやすさを見分けて、すすぎや脱水等を調整し、適切な運転を自動でおこないます

洗濯物の量／布質／洗剤の種類／水・衣類の汚れ／乾き具合 など

## 毎回自動でお手入れ「槽クリーン」 44ページ

お洗濯のたびに槽の外側やパルセーターの裏側の汚れを水洗いし、プラズマクラスターイオンで槽内のカビ菌を抑えます※1



## ふたを開けたまま使える便利な「スポット乾燥」 29ページ

ちょっとした小物の乾燥などに

スポット

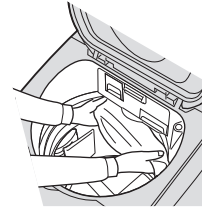

## ハンガーリフレッシュコース 34ページ

●プラズマクラスターイオンと温風で衣類や小物などを消臭※2・除菌※3

●プラズマクラスターイオンで静電気を抑え、ホコリなどの付着を抑えます。



## ハンガー乾燥コース 32ページ

しわが気になる衣類の乾燥に



※1 ●試験機関：(一財)日本食品分析センター  
●試験成績書発行番号：13048301001-01・13053363001-01  
●試験方法：槽内に設置したカビ付着布の菌発育状態確認  
●試験結果：カビ抑制効果あり  
※2 ●試験機関：(一財)ボーケン品質評価機構  
●試験成績書発行番号：E0113000139  
●試験方法：当社にてあらかじめ汗臭を付着させ運転させた試験布を6段階臭気強度表示法に準拠し評価  
●試験結果：5分運転後除去率90%、10分運転後除去率90%以上、30分除去率99%以上(報告書データに基づき当社にて除去率に換算)

※3 ●試験機関：(一財)日本食品分析センター  
●試験成績書発行番号：10100484001-01  
●試験方法：当社にて運転させた密閉洗濯槽内における菌付着試験布の菌の減少率測定  
●試験結果：10分後で99.9%以上抑制

# よくあるご質問

「ココロエンジン」の  
音量を変更したい



15 ページ

ふる水の使いかたは？

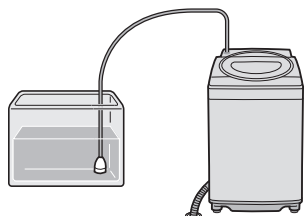

42,43 ページ

衣類の仕上がりが悪い

シワシワになる… うまく乾かない…

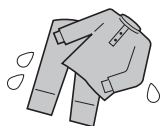

55,56 ページ

• **E03** (排水できない)

• **E04** (脱水できない)

を表示する

66 ページ

- 運転中にふたを開けたい
- ふたが開かない
- チャイルドロック設定中にふたを開けたい

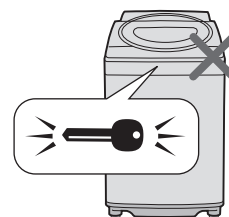

11,47,57 ページ

洗剤類の使いかたは？

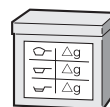

18~21 ページ

音や振動が気になる

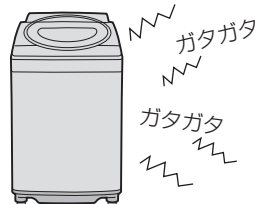

61 ページ

WEBもご活用ください

<http://www.sharp.co.jp/support/washer/index.html>

# 安全上のご注意

人への危害、財産への損害を防ぐため、お守りいただくことを説明しています。

■誤った使いかたで生じる内容を次のように区分して、説明しています。

 **警告** 「死亡または重傷を負うおそれがある」内容。

 **注意** 「軽傷を負う、または財産に損害を受けるおそれがある」内容。



## 警告

感電や漏電、発火などによる事故やけがを防ぐために

### 電源や電源プラグ・コードは



- 傷んだものは使わない
- 束ねない、無理に曲げない
- 傷付けない、加工しない
- 重いものをのせない、挟み込まない
- 引っ張らない、ねじらない
- コードを持って抜かない
- ぬれた手で抜き差ししない
- ゆるんだコンセントは使わない  
(感電・ショート・発火の原因)



- 定格15A・交流100Vの単独コンセントを使う  
(電源や定格が異なったり、他の器具と併用すると分岐コンセント部が異常発熱して発火の原因)
- 電源プラグの刃および刃の取付面にほこりが付着している場合はよく拭く(火災の原因)

### 洗濯・脱水槽は



- 幼児にのぞかせない
- 近くに台を置かない(中に落ちてけがの原因)
- 完全に止まるまで触れない  
(洗濯物が手に巻き付くと、けがの原因)
- 改造はしない。また修理技術者以外の方は、分解したり修理をしない(火災・感電・けがの原因)  
修理はお買いあげの販売店にご相談を

### 乾燥について



- 次のようなものは(洗濯後でも)絶対に乾燥しない
  - ・油や溶剤が付着した衣類
    - ・食用油・動植物系油・機械油・灯油・ガソリン
    - ・美容オイル(ボディオイル・エステ系のオイルなど)
    - ・ベンジン・シンナー・アルコール
    - ・ドライクリーニング油など
  - ・発泡ウレタン(スポンジ類)・ポリプロピレン繊維・樹脂(セルロース系)・手芸用ボンドなどを使ったもの  
(油の酸化熱による自然発火や引火の原因)



## 注意

漏電やけがを防ぎ家財などを守るために

### 電源プラグは



プラグを抜く

- 電源プラグを抜くときは電源コードを持たずに必ず先端の電源プラグを持って引き抜く(感電・ショート・発火の原因)
- 長期間で使用にならないときは、必ず電源プラグをコンセントから抜く  
(絶縁劣化による感電や漏電・火災の原因)

### 温度に注意



- 温水を使用する場合は、50℃以上のお湯は使用しない(プラスチックが変形し、故障の原因)
- 乾燥運転中や終了直後はふたや洗濯・脱水槽などに触れない  
(高温になり、やけどの原因)  
衣類を出すさいもご注意を

### 洗濯・脱水・



### 運転前の確認



- 蛇口を開いてホースの接続を確認する  
(ねじがゆるんでいると、水漏れして水びたしなどの思わぬ被害の原因)

### 運転後の確認



- 必ず蛇口を閉じる  
(万一の水漏れ防止)

必ずお守りください



■お守りいただく内容の種類を次の図記号で説明しています。



してはいけないこと。



しなければならないこと。

### お手入れのさいは



- 本体各部に直接水をかけない  
(ショート・感電の原因)



- 必ず電源プラグをコンセントから抜く  
(感電やけがの原因)

プラグを抜く

### 据え付けは



- 浴室など湿気の多い所や風雨にさらされる場所に置かない  
(感電や漏電による火災の原因)



- アースを確実に取り付ける  
(故障や漏電のときに感電の原因)  
アース工事は販売店または、最寄りの電気工事店にご相談を

### その他



- ガソリン・灯油・ベンジン・シンナー・アルコールなどや、それらが付着した洗濯物を絶対に入れたり近付けない(爆発・火災の原因)
- プラスチック部には絶対に火気を近づけない(火災・変形の原因)
- 運転中にふたのロックがかからないときや、運転終了後、洗濯・脱水槽が回転しているときは、絶対に手を入れない。ただちに電源プラグを抜き、修理を依頼する(けがの原因)

### 異常・故障時には



- ただちに使用を中止する
  - ・ときどき運転しないときがある。
  - ・運転中、ふたのロックがかからない。
  - ・水漏れする。(ホース・水槽・水栓つぎてなど)
  - ・こげくさいにおいがする。
  - ・運転中に異常な音や振動がある。
  - ・さわると、ピリピリ電気を感じる。
  - ・電源コード、プラグが異常に熱い。

すぐに電源プラグを抜き、必ず販売店に点検をご依頼ください。

### 乾燥できないものは

- 防水性の衣類やシートは洗わない
  - ・レインコート・サウナスーツ
  - ・ウィンドブレーカー・スキーウェア
  - ・ダウンジャケット・理美容用クロス
  - ・自転車、自動車などのカバー
  - ・オムツカバー ・寝袋 ・防水シート
  - ・防水エプロン など

(水が抜けないため脱水中に異常振動を起こし、転倒によるけが、本体・壁・床などの損壊、水漏れ被害の原因)

- カーペット・水を通さないカーペットカバーやマット類  
(裏にゴムなどが付いているもの)

衣類の取扱い表示をご確認ください。

### その他



- 本体の上のぼったり重い物をのせたりしない  
(変形・破損により、けがをする原因)
- 運転中は本体の下に手足を入れない  
(回転部などがあり、けがや感電の原因)  
とくに、置台などを使用すると、床面とのすき間が大きくなります。ご注意ください。
- ロックされたふたを無理に開けない  
(ふたやロック機構部が破損の原因)
- 用途外には、使用しない(洗濯機本来の用途以外のものを洗ったり、脱水しない 異常振動を起こし本体の損壊やけがの原因)

### その他のご注意

- 操作部付近に、磁石など磁気を帯びたものを近づけない。(誤動作の原因)
- 上に物を置かない。(振動による落下や誤動作の原因)



# 操作部の見かた

## 操作部・表示部

### 数字表示部

洗剂量目安 (20 ページ)

予約(時間後) 水量(L)  
残り(時間:分) 注水 洗剤(杯) ≪

0.7

すりきり一杯が47gの  
洗剤カップで0.7杯

運転内容

注水すぎ1回

残り(時間:分) 注水 洗剤(杯)

15 1 9

洗い(分) すすぎ(回) 脱水(分)  
洗い15分 脱水9分

水量 (20, 63 ページ)

予約(時間後) 水量(L) ≪  
残り(時間:分) 注水 洗剤(杯)

44

水量44L

残り時間

1分刻みで表示します。

予約(時間後) 水量(L)  
≧残り(時間:分) ≪注水 洗剤(杯)

1:20

残り1時間20分

予約運転 (41 ページ)

≧予約(時間後) ≪水量(L)  
残り(時間:分) 注水 洗剤(杯)

9

運転終了まで9時間

### 進行表示

進行状況にしたがって、ランプの点滅位置が変わります。

●各コースの運転内容や所要時間などの詳細は (62~64ページ)

### ハンガーボタン

- ハンガー乾燥コース (30~33ページ)
- ハンガーリフレッシュコース (30~31, 34~35 ページ)

ふろ水給水ボタン (42~43ページ)

予約ボタン (41 ページ)

運転終了時間を予約するときに  
1~24時間後まで1時間単位で  
選べます。

### 水量ボタン

水量は自動的に決まります。  
(18~44L[47L])  
お好みの水量に変更できます。  
(12~44L[47L]まで9段階)

(20, 63 ページ)

チャイルドロック設定を解除する  
ときにも使います。(47 ページ)

洗い すすぎ

ふろ水

予約

水量

予約(時間後) 水量(L)  
残り(時間:分) 注水 洗剤(杯)

88:88

洗い すすぎ 脱水

(分) (回) (分) (分)

洗い すすぎ 脱水 乾燥

(低温:3秒押し)

60

自動 30

低温 15

乾燥  
リフレッシュ

ハンガー

### 運転内容ボタン

個別運転や運転内容の変更に  
スタート後は「洗い」中に変更  
できます。(40, 45 ページ)

### スポットボタン

(ふたを開けたまま)  
急ぎで小物などを乾かし  
たいときに (29 ページ)

本書は、ES-TX840とES-TX940共用です。  
 ES-TX840を基準に記載していますが、洗濯容量、水量、所要時間以外は同じです。  
 ● ES-TX940に関する内容は[ ]内に記載しています。

**お知らせ表示  
・エラー表示**

(65, 66 ページ)



**電源スイッチ**

運転が終わると自動的に切れます。  
 電源を入れたまま放置すると、5分後に切れます。(オートパワーオフ)

**お願い**

電源を切ったときや、自動的に電源が切れてから、約3秒間\*は電源「入」を受け付けません。

※ スポットボタン・お知らせ・聞いてボタンの各ランプ点灯中

- 電源を入れ直したいときは、ランプが消えてから操作してください。

**聞いてボタン**

- 「ココロエンジン」からのお知らせを聞くととき (14 ページ)
- 音量変更するとき (15 ページ)

**洗・乾切換ボタン**

運転方法の切り換えに

- 洗う** 洗濯(洗い～脱水)するとき
- 洗～乾** 洗濯から乾燥まで連続で運転するとき
- 乾かす** 乾燥だけするとき

お知らせランプ (14 ページ)

ふたロック表示 (11 ページ)

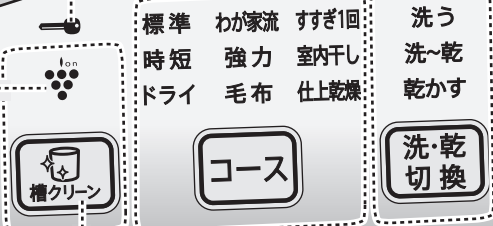

**槽クリーンボタン (44 ページ)**

選ぶとボタンも点灯します。



- プラズマクラスターイオンランプ  
乾燥中や、ハンガーリフレッシュ  
コース中にも点滅します。



コースボタン (8 ページ)

**スタート・一時停止ボタン**

ふたロックを解除したいときにも。  
 (11, 56 ページ)

# コースの紹介

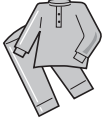
## 選べるコースと機能

こんなときに			コース	参照 ページ	洗濯
コース	日常の衣類に   	ふだんのまとめ洗いに	標準	22,24	8kg [9kg]
		自分だけのコースをつくる	わが家流	22,24,28	
		すすぎ1回推奨の洗剤での洗濯に	すすぎ1回	22	8kg [9kg]
		ガンコな汚れに 強水流と高濃度洗剤液のつけおき洗いで洗濯	強力	22	4.5kg
		軽い汚れをスピーディーに	時短	26	8kg [9kg]
	乾燥を便利に使う	干し時間の短縮に	室内干し	22,24	—
		生乾きの衣類をカラッと	仕上乾燥	24	—
	デリケートな衣類に	おしゃれ着などに	ドライ	24,36	2kg
	大物のお洗濯に	毛布やふとん、 カーペットカバーなどに	毛布	38	毛布は 4.2kg
	ハンガー	付属のハンガー を使って	しわを抑えて乾燥したいときに	ハンガー乾燥	30,32
気になるにおいをリフレッシュ			ハンガー リフレッシュ	30,34	ハンガー掛け
	急ぎの 小物の乾燥に	ふたを開けたまま乾かせます	スポット乾燥	29	—
槽洗浄 槽乾燥	洗濯・脱水槽の お手入れに	汚れやにおいが気になったら	槽洗浄	50,51,52	(洗濯物は) 入れない)

※1 強力・すすぎ1回コースの乾燥は標準コースと同じです。

洗濯量はJIS(日本工業規格)に規定の布地によるもの、乾燥量は日本電機工業会自主基準の衣類です。

ワイシャツ  
(混紡約200g)



ブラウス  
(混紡約200g)



長袖アンダーシャツ  
(綿約150g)



パジャマ(上下)  
(綿約500g)



スリッパ  
(混紡約150g)





● [ ]はES-TX940の場合

各コースの運転内容については **62 ページ**

洗・乾 切換		使える機能		
洗濯～乾燥 ・乾燥量の上限】	乾燥	ふろ水 42 ページ	予約 41 ページ	槽クリーン 44 ページ
		○	○	○
4.5kg(化繊6kg)		○ 登録可	○	○ 登録可
4.5kg ※1 (化繊6kg)	—	○ 「洗い」のみ	○	○
4.5kg ※1	—	○	○	○
4.5kg	—	○ 「洗い」のみ	○	○
6kg		○	○	○
—	4.5kg	—	○	○
—	0.4kg	○	—	○
毛布は2.8kg		○	○	○
	脱水後の衣類 1kg	—	○	○
に1kgまで		—	—	○
	(ふたを開けて使う)	—	—	—
—	(洗濯物は 入れない)	○	—	○

## エコ運転

センサーで衣類の量/布質/乾き具合/洗剤のすすぎやすさ※2/洗濯水の汚れなどを判定し、状況に合わせて自動で節電・節水・時間短縮をおこないます。

**対象コース** 標準※2・わが家流・すすぎ1回・時短・室内干し※2の「洗濯」「洗濯～乾燥」

### 洗い～脱水

#### センシングにより状況に応じた最適運転

衣類の汚れ具合、布質や洗剤のすすぎやすさなどを見ながら、すすぎ・脱水時間を短縮して節電・節水します。※3

### 乾燥

#### 布質と乾き具合に合わせた運転

センサーで、ヒーターを最適な状態にコントロールして消費電力を抑えます。※3

- 布質判定は「洗い～脱水」まで自動運転に設定した場合におこないます。容量1kg(水量26L)以下と判定したときや、途中で設定を変更したときにはおこないません。
- 乾き具合の判定は「乾燥」を自動運転に設定したときにおこないます。乾燥時間をご自分で設定した場合はおこないません。
- 条件によっては、正しく判定できない場合もあります。
- エコ運転をやめる設定もできます。

**46 ページ**

※2 洗剤のすすぎやすさを判定するコースは標準と室内干しのみです。

※3 消費電力量：洗濯時最大20%[12%]セーブ(当社比。エコ運転ONとOFFの比較)

化繊比率85%の場合、標準コース・洗濯8kg[9kg]で使用水量約7%[9%]削減(85L→79L[95L→86L])、所要時間約11%[12%]削減(35分→31分[41分→36分])、消費電力量約20%[12%]削減(67Wh→53Wh[90Wh→79Wh])

(日本電機工業会自主基準による消費電力量とは異なります)

ブリーフ  
(綿約50g)



くつ下  
(混紡約50g)



タオル  
(綿約70g)



バスタオル  
(綿約300g)



シーツ  
(綿約500g)



# 各部のなまえ

## 本体

ふた開ボタン (16ページ)

● 運転中は押さないでください

ふたパッキン (48ページ)

給水ホース接続口 (49ページ)

ふろ水給水口 (42ページ)

洗剤ケース (19, 47ページ)

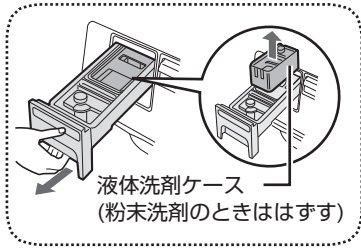

バランサー

槽パッキン (49ページ)

糸くずフィルター (48ページ)

パルセーター  
(Ag<sup>+</sup> 抗菌・防カビ仕様\*)

洗濯・脱水槽 (49ページ)

操作部 (6, 7ページ)

ふたロック部 (48, 56ページ)

調節脚 (右前1か所) (据付説明書)

ふた

ふた開ボタンを  
押して開ける

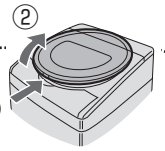

ハンガー掛け部 (30ページ)

ふろ水ポンプのコード位置  
(本体側) (42ページ)

排気フィルター (48ページ)

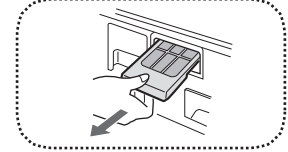

水準器 (据付説明書)

吸気フィルター (48ページ)



電源コード

アース線 (据付説明書)

排水ホース (据付説明書)

温風吹出口 (29ページ)  
(「TWIN JET」表示)

\* ● 試験機関：(一財)ボークン品質評価機構 ● 試験成績書発行番号：213248364-1/2  
● 試験方法：JIS Z 2801 抗菌試験/JIS Z 2911 かび抵抗性試験 ● 試験結果：抗菌効果あり/カビ抑制効果あり

## 付属品

給水ホース (1組)

長さ0.8m

据付説明書

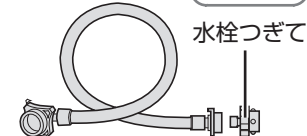

ハンガーA (1本)

30 ~ 35ページ

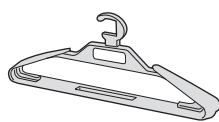

ハンガーB (1本)

30 ~ 35ページ

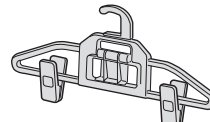

排水ホースつぎてセット

据付説明書



切った排水ホースを接続するときに  
使います。(槽の外側を洗浄するとき  
やご転居のさいに)

脚スペーサー

据付説明書

3mm (2個)

6mm (2個)

接着テープ(3枚)

ふろ水ポンプ (1組)

長さ4m、ホース内径15mm

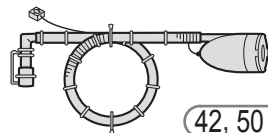

42, 50ページ

ふろ水ホース・  
ハンガーホルダー  
(1個)

31, 42ページ



印刷物付属品 (各1部)

● 取扱説明書\* ● 据付説明書\*  
● 保証書

\*当商品は日本国内向けであり、日本語  
以外の説明書はありません。  
This model is designed exclusively for Japan,  
with manuals in Japanese only.

# ご使用前に 1

## 本体の確認

据付説明書にしたがって正しく設置してください。

据え付け状態が悪い場合は、お買いあげの販売店または設置した業者にお問い合わせください。

### 異常振動を防ぐために

#### 本体の設置状態

- ガタつきませんか？
- 水平ですか？



### 水漏れしませんか？

#### 水栓つぎて・給水ホース

- 新しいものに取り替えましたか？  
緩み、ぐらつき、傾きはありますか？  
または、**据付説明書** に記載の適した蛇口を使用していますか？
- 適さない蛇口の場合は、別売のオートストッパー付き水栓ジョイントに取り替えてください。
- 給水ホースにねじれ・引っ張りなどはありませんか？

### ホース破れを防いだり、スムーズな排水のために

#### 排水ホース

- 下に押し込んでいませんか？

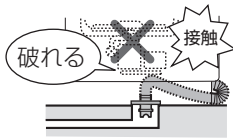

- 持ち上がっていませんか？

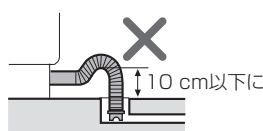

#### 排水口

- 設置前にお掃除しましたか？

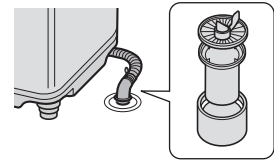

- 本機は、「消防法 設置基準」に基づく試験基準に適合しております。建築物の可燃物などからの隔離距離は、右表に掲げる値以上の距離が必要です。

#### 消防法 基準適合 組込形

場所	隔離距離
上方	50cm
前方	開放
左/右/後方	2cm
下方	0cm

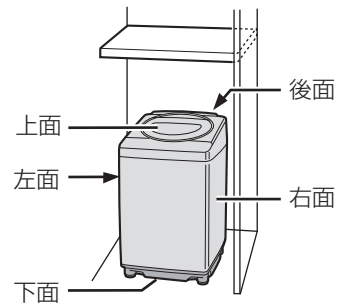

## ふたロックについて

運転中は、安全のため ふたを自動ロックしています。

### 運転中のふたの開けかた

運転中に



5~15秒後



- ロックを解除して、ふたが開けられます。
- 槽内が高温の場合は「H ↔ 15」を表示して、送風で冷やします。温度が下がったらロック解除してふたが開けられます。(57,65 ページ)

### チャイルドロックを設定しているとき

- 運転中だけでなく、一時停止中もふたを自動ロックします。
- 運転中に一時停止し、

**コース** を押しながら、**ハンガー** を押しと、ふたが開けられます。

詳しくは (47 ページ)

# ご使用前に 2

## 乾燥するとき

フィルター・換気

- 吸気フィルター、排気フィルターは必ずセットする。  
【ほこりが機内にたまり、故障の原因】
- フィルター類をふさがない。  
【内部温度が上がり、衣類を傷める原因】
- 十分に換気する。【結露の原因】

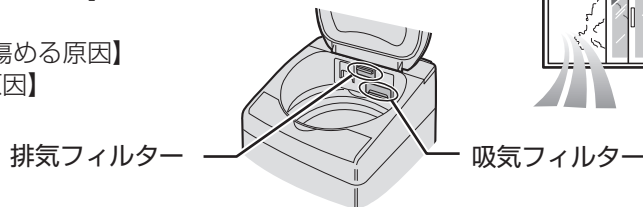

ご注意

## 洗濯物の準備

洗濯も乾燥もできないもの



- 衣類の取扱い表示や組成表示のないもの

- 芯地が多く、形くずれしやすいもの

例 ネクタイ・ブレザー・ジャケット・コート・スーツなど

- 著しい収縮や変色、表面変化を起こすおそれのある素材

例 レーヨン・キュプラ・絹および混紡品など

- ウレタン(スポンジ類)の入ったもの

- 防水性のもの

- 毛倒れを起こす起毛製品

例 ベルベット・別珍など

- 形くずれや表面変化を起こすおそれのある生地

例 強撚糸使用の生地・ジョーゼット・クレープ・ちりめんなど

- 和服、和装小物など

- 色落ちしやすいもの

- 以下の表示のあるもの



(水洗いはできない)



(石油系溶剤でドライクリーニングできる)

- 座ぶとん・クッション・枕など

- 表面の凹凸などが消えやすいもの

例 防しわ加工品・エンボス加工品など

- 皮革製品・皮革装飾をほどこしたもの

- カーペット・水を通さないカーペットカバーやマット類(裏にゴムなどが付いているもの)

乾燥できないもの



- 油や溶剤が付着したもの

例 食用油・動物系油・機械油・灯油・ガソリン・美容オイル(ボディオイル・エステ系のオイルなど)・ベンジン・シンナー・アルコール・ドライクリーニング油など

- 発泡ウレタン(スポンジ類)、ポリプロピレン繊維、樹脂(セルロース系)、手芸用ボンドなどを使ったもの  
【油の酸化熱による自然発火や引火の原因】

- のりづけした衣類

・槽内がのりで汚れることがあります。乾燥後スプレーのりなどで仕上げます。

- 以下の表示のあるもの



(ドライクリーニングできる)



(日陰の平干しがよい)

- 「タンブラー乾燥はおさげください」の表示のあるもの

- 皮革製のパッチの付いたジーンズなど

・パッチ部分が熱で傷むことがあります。

- 乾燥中はふたやその周囲（とくに温風吹出し位置周辺）が、高温になることがあります。

温風吹出し位置

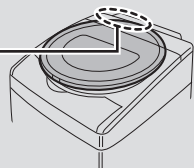

乾燥試運転

- 乾燥の使いはじめにゴムなどのおいがする場合があります。乾燥試運転で軽減できます。

「乾燥90分」で運転する



- 洗濯物は入れないでください。
- 終了後は電源を切り、ふたを開けておきます。(電源を切るまで「シワ防止」運転 (17 ページ) をおこないます)

確認しましょう

- 衣類の取扱い表示を確認。
- しみや部分汚れはあらかじめ処理。  
繊維の種類やしみの内容に応じた方法で処理する。
- 初めて洗う衣類は、色落ちや色移りについて確認。  
色落ちしやすいものは、分けて洗う。

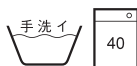

衣類・本体・洗濯・脱水槽・パルセーター・糸くずフィルターの傷付きを防ぐために

- ひもは結び、ファスナーは閉じる。
- 金属製のボタンや装飾品の付いたものは、裏返しにするか洗濯ネットに入れる。
- 毛玉や糸くず、毛羽立ちが気になる衣類は、裏返しにする。
- 硬貨・ヘアピン・カーテン金具などの金属片などは、必ず取り除く。
- 砂やどろはあらかじめ落とす。
- 洗濯量は、表示の7~8割にする。
  - 衣類はバルンサーより上に出ないように押し込んでください。  
【給水時浮き上がって水が飛散すると床が水浸しになったり、運転中槽からはみ出して傷付く原因】

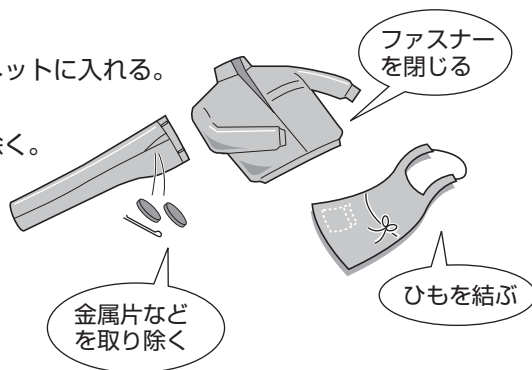

- デリケートな衣類は、洗濯ネットに入れる。
  - 軽くかさばる衣類(フリース素材など。大きめのネットをおすすめします。)【運転中に飛び出し、衣類や製品を傷める原因】
  - ブラジャーは市販の専用ネットに入れる。  
【ワイヤーが飛び出し、異音や故障の原因】
  - 入れる量は少なめにする。  
【洗い・すすぎ・脱水性能の低下や脱水中の片寄り、飛び出しの原因】
- ジーンズなどかさばる衣類や浮きやすいものは底の方に入れる。
- 毛布やカーテンなどの大物を洗うときは、必ず別売の洗濯キャップか大型毛布用丸型ネットを使う。(38 ページ) (裏表紙)
- ふたに衣類やふる水ホースなどを挟み込んだり、ふたの上に物を載せない。【変形や破損の原因】

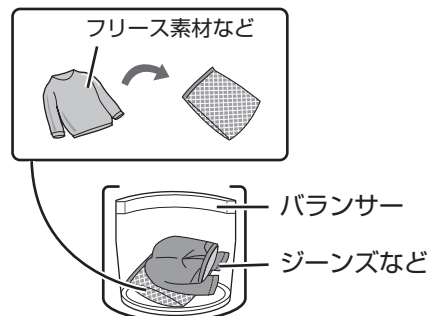



# 「ココロエンジン」の音声機能

## 「ココロエンジン」について

本機は、音声とメロディで、操作をお手伝いしたり、使いこなしのアドバイスをお知らせする「ココロエンジン」を搭載しています。

- 自動のお知らせと、「聞いてボタン」を押して聞くお知らせの2通りあります。

例  
お洗濯のヒント♪  
急ぎで乾かしたい衣類を  
ハンガー乾燥して  
みませんか？

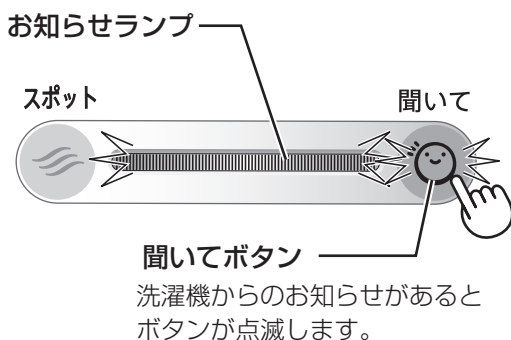
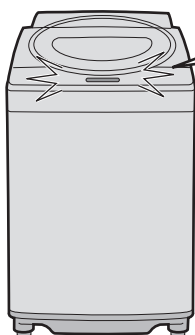

「聞いてボタン」の使いかた



## お知らせランプの色

状況に応じて色や点滅リズムが変わります。

状態	色	説明
お知らせ表示 ●U04 ●U05	黄	表示したまま運転を続けます。
エラー表示 ●E・・・ ●C・・・	赤	運転を停止します。 (66 ページ) をご確認ください。 うえ、対処してください。
上記以外	緑	—

## 「ココロエンジン」からのお知らせ

電源を入れるとお洗濯のヒントをご案内したり、スタート後には洗剤量をお知らせしたりします。また、運転の状況に応じて話す場合もあります。

- 例
- 「こんにちは♪ お洗濯のヒント♪ 室内干しコースで干し時間を短縮できますよ」
  - 「洗剤量はおよそ0.5杯です」
  - 「残りおよそ3分で洗濯物が取り出せます」など

1 自動のお知らせ

### 自動音声を消す

「自動のお知らせ」の音声を

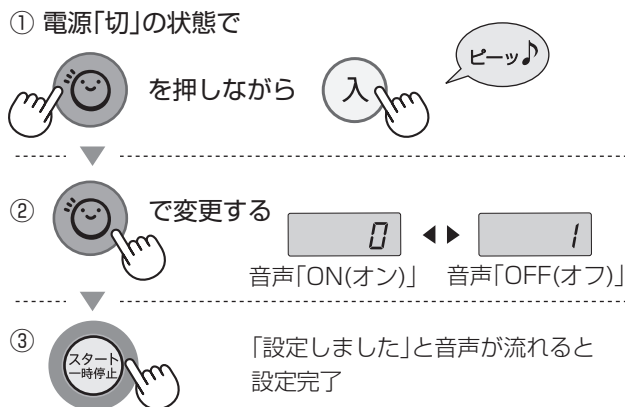

新しいお知らせがあると、「聞いてボタン」が点滅

例

洗剤のすすぎやすさを判定。およそ4L節水※できました。

音声が流れる

- 「聞いてボタン」点灯中は、同じ内容を繰り返し聞くことができます。

音量変更のしかた

お知らせの音量を変更できます。

① 電源「入」の状態



音量を設定します

3秒間以上押す

- 運転中は一時停止してから押す

②



で変更する

- 初期は「2」に設定
- 最大音量は「3」



「設定しました」と音声が流れると設定完了



例

お洗濯のヒント♪  
急ぎで乾かしたい衣類を  
ハンガー乾燥して  
みませんか？

2

「聞いてボタン」を押して聞くお知らせ

運転状況や、エコ運転の判定内容 (9 ページ) などのお知らせがあるときは、「聞いてボタン」が点滅(または点灯)します。「聞いてボタン」を押すと、その内容を聞くことができます。また、エラー「E・・・/C・・・」やお知らせ「U・・・」を表示したときも、その説明が聞けます。(65, 66 ページ)

例

- 「洗いやすい衣類と判定。早く終われそうです。」
- 「プラズマクラスターで槽クリーン中です」……など



聞いて

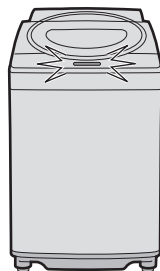

例

給水されていません。  
蛇口を確認してくだ  
さい。

- 運転終了後のお知らせがある場合、終了から約15分間「聞いてボタン」が点滅(または点灯)します。この間、電源は自動で切れません。切りたいときは (切) を押してください。

- 「自動のお知らせ」は消えますが、「聞いてボタン」を押して聞くお知らせは消えません。点灯・点滅中にボタンを押すと、音声が流れます。
- チャイルドロック設定によりふたがロックされている場合は、あらかじめロックを解除してから操作してください。(47 ページ)

47 ページ

# 洗濯・乾燥の流れ

## 標準コース

### 準備

#### 洗濯物を入れる

#### 本体の確認 (11ページ)

- 蛇口を開く。  
ふろ水を使うときも必ず開く。
- ふろ水ポンプの準備。  
(42ページ)

#### ふたを開ける

ふた開ボタンを押す  
(ふたが少し開きます)

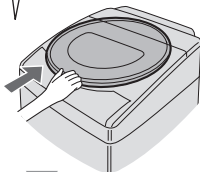

持ち上げる

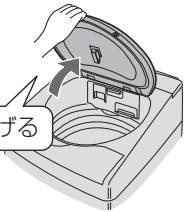

#### 洗濯物を入れる

### 電源を入れ 運転内容を選ぶ



#### 洗濯のみ

- ⇒ 標準 ⇐
- ⇒ 洗う ⇐

#### 洗濯～乾燥

- 洗う
- ⇒ 洗～乾 ⇐
- 乾かす
- 洗・乾  
切 換

#### 乾燥のみ

- 洗う
- 洗～乾
- ⇒ 乾かす ⇐
- 洗・乾  
切 換

### スタートする



#### 洗濯物計量

水なし運転で自動的に衣類の量を量ります。

#### 洗剤量表示

約5秒

予約(時間後) 水量(L)  
残り(時間:分) 注水 洗剤(杯) <

0.4

#### 運転内容表示

約5秒

残り(時間:分) 注水 洗剤(杯)

82- 60  
⇒自動⇒30  
洗剤(杯) 低温 15 (分)  
洗剤(杯) すすぎ 脱水 乾燥  
(低温:30分)

#### 水量表示

予約(時間後) 水量(L)  
残り(時間:分) 注水 洗剤(杯)

35

#### 残り時間表示

ふたを閉めると

予約(時間後) 水量(L)  
残り(時間:分) 注水 洗剤(杯)

2:42

洗濯～乾燥  
「U05」は洗濯物(乾燥量)が多いお知らせです。  
(65ページ)

#### 残り時間表示

ふたを閉めると約1分後、乾燥時間の目安を表示する

予約(時間後) 水量(L)  
残り(時間:分) 注水 洗剤(杯)

2:30

## 運転中の基本的な動き

### 洗濯

洗濯

洗濯～乾燥

#### 洗 い



(高濃度洗浄)

(表示水量)

少ない水量の濃い洗剤液から洗い始め(高濃度洗浄)、その後表示水量まで給水します。

#### すすぎ



排 水

中間脱水



シャワー

中間脱水

シャワーすすぎ



給 水

すすぎ

ためすすぎ

ふたロック中にふた開ボタンを押さないでください。  
 【ふたが浮いて「E02」を表示して途中で止まったり、乾燥不足の原因】  
 ボタンを押したときは、ふたを押さえて閉めてください。

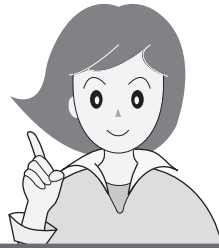

# 注意



長期間ご使用にならないときは、必ず電源プラグをコンセントから抜く

プラグを抜く

【絶縁劣化による感電や漏電・火災の原因】

はじめてお使いになるときは工場テスト時の残水が出る場合があります。

## 洗剤を入れる

洗剤量や水量の表示を目安に量って入れる。 (18~21ページ)

### 槽に直接入れる

洗剤(粉末・液体)  
粉末漂白剤

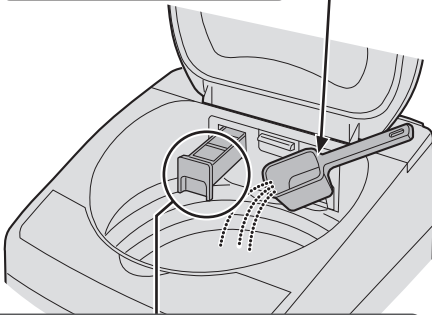

### 洗剤ケースに入れる

液体漂白剤  
柔軟剤

強く押すと柔軟剤などがすぐに流れ出すことがあります。  
ゆっくり戻す

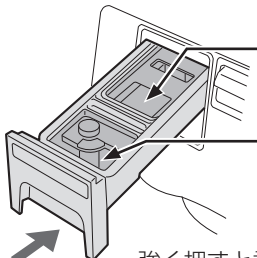

## ふたを閉める

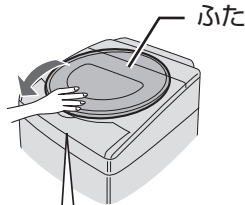

「カチッ」と鳴るまでしっかり閉める

ふたをロックし、給水を始めて自動運転する。



## 洗濯物を取り出してあとしまつする

- 蛇口を閉める。
- フィルター類を掃除する。

(48ページ)

排気フィルター 吸気フィルター

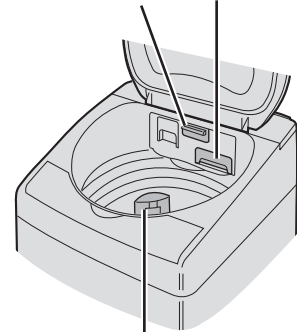

糸くずフィルター

- ふろ水ポンプのあとしまつ。

(42ページ)

### 「シワ防止」運転※1

乾燥後の置きじわを防ぐため、弱いかくはん※2と送風運転を間欠的におこないます。(「0分」「残り」点灯(送風中は点滅)、最長2時間まで)

- 運転は終わっていますので、電源を切って(ふたロックが解除される)早めに取り出します。

※1 槽乾燥は除く。

※2 ドライコース、ハンガー乾燥コースではかくはんしない。

### 乾燥 (乾燥) (洗濯~乾燥)

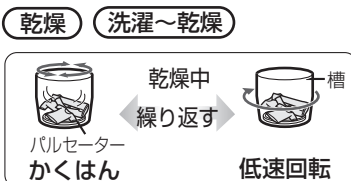
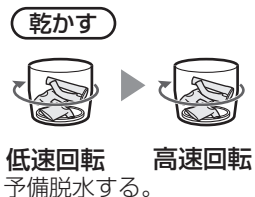

温風を吹き込みながら、パルセーターと槽を交互に回転させる。

### 脱水



しばらく低速回転してから高速回転する。

洗濯・乾燥の流れ

# 洗剤類の使いかた 1

## すぐに洗濯するとき

洗濯物をよけて、槽の周辺部に入れます

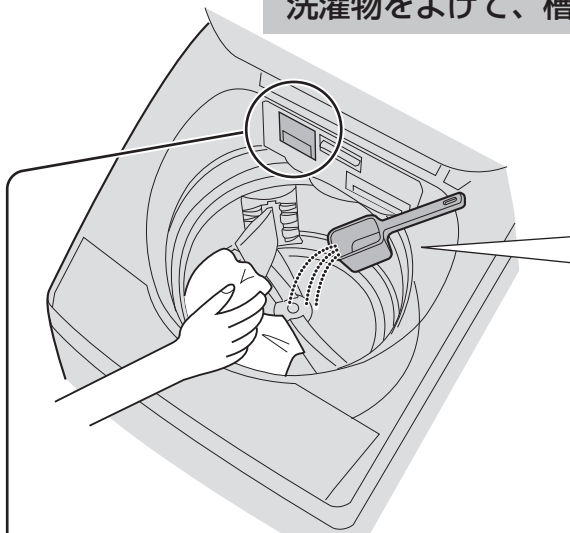

洗剤ケースに入れるもの

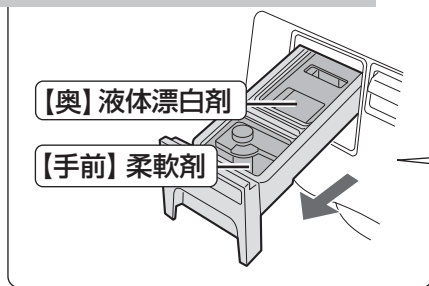

洗剤は槽に直接入れる

**粉末洗剤** 表示を目安に量って入れる。

- カップの大きさや使用量は、メーカーや銘柄によって異なります。
- 水に溶けやすいものをお使いください。

**液体洗剤** 表示水量を目安に量って入れる。

- 粘り気が強い洗剤はあらかじめ約500mLのぬるま湯に溶かしてから入れます。
- 「すすぎ1回」コースでは、すすぎ1回推奨の洗剤をお使いください。

**粉末漂白剤** 使用量・使いかたは、容器の表示をご覧ください。

**柔軟剤** 表示水量を目安に量って入れる。

- 最終すすぎ中に自動的に入ります。
- 入れたまま12時間以上放置したり低温のときは固まる場合があります。
- 正しく量って入れます。【入れすぎはかびの原因】
- 一部の柔軟剤では衣類にまとまって付着すると変色するものがあります。  
(変色したときは [55ページ](#))

**液体漂白剤** 使用量・使いかたは、容器の表示をご覧ください。

- 液体洗剤ケースを必ず取り付けてください。
- 塩素系は色落ち・変色のおそれがあります。

- 洗剤類は周囲の温度や湿度など保管条件の変化にご注意のうえ、早めにご使用ください。保管条件により、洗剤が固まる・柔軟剤がどろどろになる・柔軟剤に粒ができるなど、状態が変化する場合があります。このような洗剤類は溶けにくいいため、効果が十分に発揮できなくなったり、しみの原因になることがあります。

### 粉石けん・液体石けん

槽内で溶かす

- ① 水量「12L」を選び、いったんふたを閉めてスタートする。(給水を始める)
- ② 給水が始まったら一時停止して石けんをまんべんなく固まらないように入れ、3分程度運転して十分に溶かす。
- ③ 電源を入れ直し、コースや水量を選び直して洗濯する。

溶けにくい場合

- ① 洗面器などに、30℃前後のぬるま湯(約5~10L)を用意し、石けんを少しずつ入れながらかきまぜて十分に溶かす。
- ② 洗濯を始め、給水が始まったら一時停止して、石けん液を槽内に入れる。

- 合成洗剤と比較して洗濯物に残りやすいため、十分にすすぐ。注水すすぎ3回をおすすめします。

[62, 63 ページ](#)

【黄ばみやにおいの原因】

- 入れ過ぎたり低温の水に直接入れない。【石けんかすがたまる原因】
- 粉石けんや液体石けんは予約洗濯に使わない。



すぐにお洗濯するときは、洗剤を槽に直接入れてください。

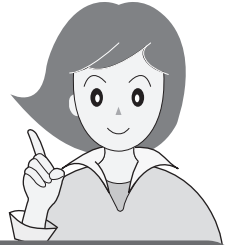

## 予約運転するとき

すべて洗剤ケースに入れる

### 液体洗剤を使うとき

液体洗剤ケースをセットする

【奥】液体洗剤  
液体漂白剤

【手前】柔軟剤

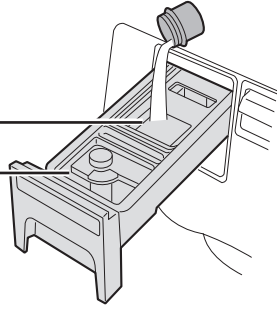

### 粉末洗剤を使うとき

液体洗剤ケースをはずす

【奥】粉末洗剤  
粉末漂白剤

【手前】柔軟剤

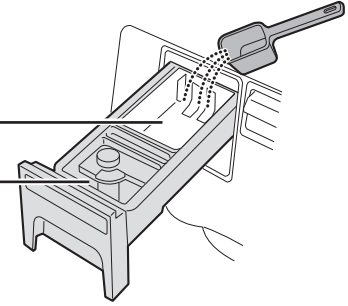

● 予約運転で洗剤と漂白剤を併用する場合、液体と粉末は同時に使えません。

## 洗剤ケースの使いかた

洗剤ケースに、粉末洗剤や粉末漂白剤を入れるときは、必ず「液体洗剤ケース」をはずしてください。

### 液体洗剤をケースで使う

液体洗剤ケース：必要

液体洗剤ケース(水色)

液体洗剤  
液体漂白剤

約85mLまで

柔軟剤

約50mLまで

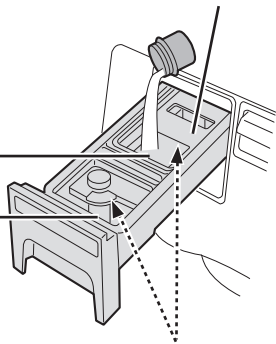

この位置以上に入れない(すぐに流れ出る原因)

### 粉末洗剤をケースで使う

液体洗剤ケース：はずす

液体洗剤ケース(水色)

手前を持ち上げるとはずれる

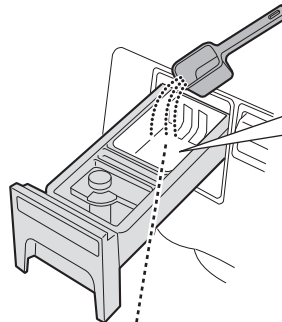

洗剤を入れる前に水分をふき取る。(洗剤がこびりつく原因)



- 洗剤ケースに水が残ることがありますが、異常ではありません。
- 洗剤ケースはゆっくり戻してください。洗剤ケースを強く押ししたり、給水中に動かすと、柔軟剤などがすぐに流れ出る場合があります。

ジェルボール型洗剤(アリエールなど)は、槽に直接入れてください。

- 予約運転の場合も洗剤ケースに入れないでください。【水漏れの原因】
- 使用量については、容器の表示をご覧ください。

# 洗剤類の使いかた 2

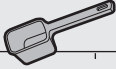
## 洗剤・柔軟剤の使用量

	洗剤量目安表示 すりきり一杯が 47gの カップの場合 ≧洗剤(杯)≦	容器の表示をご確認ください		合成洗剤						
		表示水量	洗濯量の目安	粉末 				液体 		
				20g アタック高活性 バイオEX	22g アリエール サイエンスプラス	25g トップブラチナクリア 消臭フルーダイヤ	28g ボールド ニユービーズ	10mL ナノックス フレグランス ニユービーズNeo	20mL ウルトラアタックNeo	25mL ボールド ニユービーズジェル フレグランス
洗剤類の使用量(強力コース除く)	0.7	47-43L (TX940)	9kg以下	31g	34g	39g	44g	16mL	31mL	39mL
		44-43L (TX840)	8kg以下	29g	30g	37g	41g	15mL	29mL	37mL
	0.6	42-40L	6kg以下	27g	29g	33g	37g	13mL	27mL	33mL
		39-37L	5kg以下	25g	27g	31g	35g	12mL	25mL	31mL
	0.5	36-34L	4kg以下	23g	25g	28g	32g	11mL	23mL	28mL
		33-31L	3kg以下	21g	23g	26g	29g	10mL	21mL	26mL
		30-27L	2kg以下	18g	20g	23g	25g	9mL	18mL	23mL
	0.4	26-24L	1kg以下	16g	18g	20g	22g	8mL	16mL	20mL
23-18L		0.5kg以下	12g	13g	15g	17g	6mL	12mL	15mL	
0.3	12L	0.3kg以下	8g	8g	10g	11g	4mL	8mL	10mL	

強力コースでの使用量	0.8	42-40L	4.5kg以下	40g	44g	50g	56g	20mL	40mL	50mL
		39-37L	3g以下	37g	41g	46g	52g	19mL	37mL	46mL
	0.7	36-34L	2.5kg以下	34g	37g	43g	48g	17mL	34mL	43mL
		33-31L	2kg以下	31g	34g	39g	43g	16mL	31mL	39mL
	0.6	30-27L	1.5kg以下	27g	30g	34g	38g	14mL	27mL	34mL
		26-24L	1kg以下	24g	26g	30g	34g	12mL	24mL	30mL
	0.5	23-18L	0.5kg以下	18g	20g	23g	25g	9mL	18mL	23mL
0.4	12L	0.3kg以下	12g	13g	15g	18g	6mL	12mL	15mL	

強力コースでは、洗剤の使用量が他のコースと異なります。

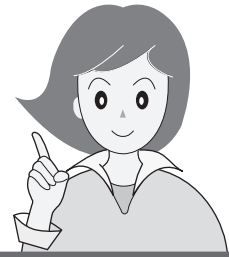

2014年6月現在

粉石けん	柔軟剤 				
	36g そよ風	4mL ハミングNeo	7mL レノア レギュラー(濃縮)	10mL フレアフレグランス のソフラン	20mL ファミング ファーフア
	56g	6mL	11mL	16mL	31mL
	53g	6mL	10mL	15mL	29mL
	48g	6mL	9mL	13mL	27mL
	44g	5mL	9mL	12mL	25mL
	41g	5mL	8mL	11mL	23mL
	37g	4mL	7mL	10mL	21mL
	32g	4mL	6mL	9mL	18mL
	29g	3mL	6mL	8mL	16mL
	22g	2mL	4mL	6mL	12mL
	14g	2mL	3mL	4mL	8mL
	72g	6mL	9mL	13mL	27mL
	67g	5mL	9mL	12mL	25mL
	61g	5mL	8mL	11mL	23mL
	56g	4mL	7mL	10mL	21mL
	49g	4mL	6mL	9mL	18mL
	43g	3mL	6mL	8mL	16mL
	32g	2mL	4mL	6mL	12mL
	22g	2mL	3mL	4mL	8mL

- 水量「12L」は  で選んでください。自動では選ばれません。
- 強力コースで水量「43L」以上を表示した場合は、「洗剤類の使用量(強力コース除く)」にしたがってください。

## のりづけのしかた

- 「洗濯機用」と表示している化学合成のり以外は使わない。
- のりづけした衣類は乾燥しない。



洗剤類の使いかた

のりづけしたいもの(2kg以下)を入れて以下の内容で運転を始める

1

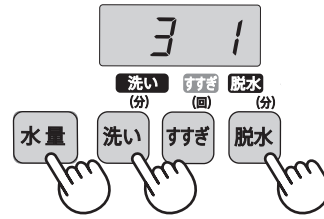

- 標準コース
- 水量 31L (1kg以下は 27L)
- 洗い 3分
- 脱水 1~2分

給水後

一時停止してのりを入れる

2



(一時停止)



のりづけ後

衣類を取り出し、すぐに以下の内容で槽に付着したのりを洗い落とす  
(漂白剤を約10mL入れると効果的)

3

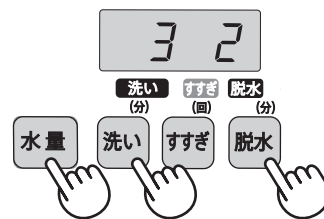

- 標準コース
- 水量 40L
- 洗い 3分
- 脱水 2分

# 洗濯する / 洗濯～乾燥する コース

標準/わが家流/すすぎ1回/強力/室内干しコース

洗濯

洗濯～乾燥

準備

蛇口を開けて洗濯物を入れる



お願い

●ジーンズなどのかさばるものや浮きやすいものは、底の方に入れてください。また、全体がバルンサーより上に出ないように押し込んでください。運転中に洗濯物が飛び出し、本体や洗濯物が傷む原因になります。

ここから上に出ないように入れる

バルンサー



⇒標準⇐ ⇒洗う⇐  
「標準コース / 洗う」に自動設定

洗濯～乾燥 するときは「洗～乾」を選ぶ



⇒洗～乾⇐

わが家流・すすぎ1回・強力・室内干しコース



標準 ※ わが家流 すすぎ1回  
時短 ⇒強力⇐ 室内干し  
ドライ 毛布 仕上乾燥

●標準・わが家流・すすぎ1回コースの「洗う」「洗～乾」を運転すると、コースを記憶します。  
(次回電源を入ると、記憶したコースを表示する)

※ わが家流コースの登録方法は 28 ページ

1

●標準・わが家流コースは「低温乾燥」に変更できます。 24,25 ページ

●乾燥中は槽内にプラスマクラスタイオンを放出します。



乾燥中に点滅

必要に応じて

●槽クリーン 運転する 44 ページ



●ふろ水を使う 42 ページ



●予約運転する 41 ページ



●電源「入」時を「洗～乾(洗濯～乾燥)」に変更する 45 ページ

⇒洗～乾⇐

2



洗濯量計量

洗剤量の目安 ▶

予約(時間後) 水量(L)  
残り(時間:分) 注水⇒洗剤(杯)⇐

0.7

運転内容 ▶

9:28

洗い (分) すすぎ (回) 脱水 (分)

水量

予約(時間後)⇒水量(L)⇐  
残り(時間:分) 注水 洗剤(杯)

44

●乾燥時間は水量表示後 乾燥 で変更できます。

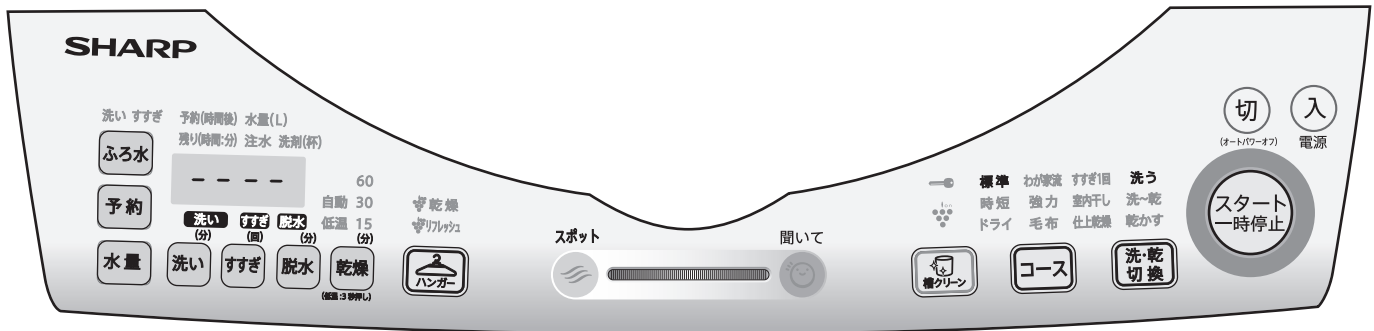

「標準コース / 洗う」の表示例

3 洗剤を入れる (18~21ページ)

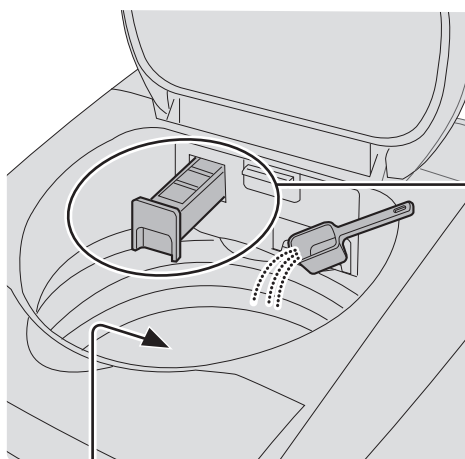

洗剤ケースに入れる

液体漂白剤  
(液体洗剤ケース必要)

柔軟剤

ゆっくり戻す  
強く押すと柔軟剤などがすぐに流れ出ることがあります。

- 表示を目安に、量って入れてください。
- すすぎ1回コースでは必ずすすぎ1回推奨の洗剤をお使いください。
- 強力コースでは他のコースと洗剤の使用量が異なります。(20ページ)

槽に直接入れる  
粉末洗剤・液体洗剤・粉末漂白剤

4 ふたを閉める

カチッ

ロックがかかり、給水を開始

予約(時間後) 水量(L)  
残り(時間:分) 注水 洗剤(杯)

35

運転

終了  
メロディー

衣類を取り出す

- 乾後運転後は「シワ防止」運転をおこないます。乾燥は終わっていますので電源を切って(ふたロックが解除される)早めに取り出してください。(17ページ)
- 取り出すさい、槽や衣類、ふたの内側などが、高温になっていることがありますのでご注意ください。

洗濯する / 洗濯 / 乾燥する



# 乾燥する コース

衣類の入れかた

## 標準/わが家流/室内干し/ドライ/仕上乾燥コース

排気フィルター・吸気フィルターの取り付けを確認し、十分に脱水してしわを伸ばした洗濯物を入れる。

### お願い

- 初めて「乾燥」をおこなう前には、必ず乾燥試運転をおこなってください。(13ページ)
- 洗剤ケース内やケースをはずした本体側、また槽内が濡れているときは、乾いた布で拭き取ってください。

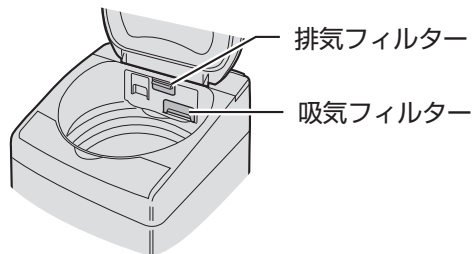

### ドライコース

槽をゆっくり回転させたり止めたりしながら、デリケートな衣類を低温で優しく乾燥します。(パルセーターは回りません)

- 例
- セーター(ウール・アクリルなど)なら1枚(0.4kg以下)
  - 洗って十分に脱水したもの
  - 乾燥時間の目安：2時間

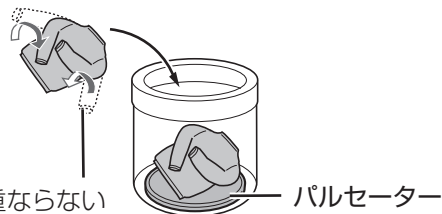

そでが重ならないようにたたむ

パルセーターがかくれるくらい、できるだけ大きめにたたむ。

低い温度(約60℃)でやさしく乾かします。熱に弱い化繊などに。

「低温」ランプが点灯します。

対象コース	標準・わが家流・ドライ・毛布 (38ページ) ・ハンガー乾燥 (32ページ)
-------	--

例 低温乾燥60分 ⇒60⇐  
自動 30  
⇒低温⇐15(分)

低温乾燥

### ■標準・わが家流・ハンガー乾燥コースの場合

#### 設定のしかた

コースを選んだあと



3秒以上押す



⇒低温⇐

- 解除するときには、もう一度3秒以上押す。

- 標準・わが家流コースでは、衣類の量に合わせて乾燥時間が自動で決まります。タイマー乾燥のため、乾き残りがある場合は追加乾燥してください。

### ■ドライ・毛布コースの場合

- 低温乾燥に設定されます。(初期表示は「低温」のみ点灯)  
ドライコースは「(低温乾燥)2時間」、毛布コースは「(低温乾燥)3時間」に設定されています。  
必要に応じて変更してください。(64ページ)

60  
自動 30  
⇒低温⇐15(分)

●「タンブラー乾燥はおさげてください」の表示があるものは乾燥できません。他にも乾燥できない衣類があります。(12ページ)をご確認ください。

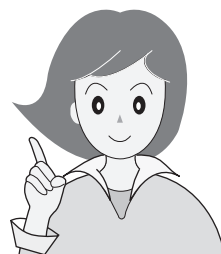

## 乾燥のしかた 乾燥

乾燥したいものを入れて、ふたを閉め

1



⇒ 標準 ⇐

コースを選ぶ

2

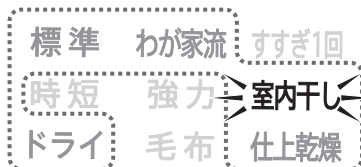

仕上乾燥コース以外は、「乾かす」を選ぶ

3



⇒ 乾かす ⇐

ドライ・室内干しコースや、自分で乾燥時間を決めるときは乾燥時間を選ぶ

4



(低温:3秒押し)

- 乾燥量と乾燥時間の目安は (64ページ)
- 標準・わが家流コースは、「低温」乾燥も選べます。(24ページ)



5

- 「自動」の場合は、乾燥量を計量後(約1分後)、乾燥時間の目安を表示します。
- 乾燥中は槽内にプラズマクラスターイオンを放出します。

⇒ 残り(時間:分) ← 注水 洗剤(杯)





プラズマクラスターイオンランプが点滅

運転



衣類を取り出す

必要に応じて

- 槽クリーン運転する  
 (44ページ)
- 予約運転する  
 (41ページ)
- 乾燥の仕上がり具合を調整する (46ページ)
- 「ふる水」は使えません。  
※ わが家流コースの登録方法は (28ページ)

- ドライコースは「低温乾燥2時間(「低温」のみ点灯)」に、室内干しコースは「30分」に設定されます。必要に応じて、乾燥時間を変更してください。

(64ページ)

- 乾燥運転後は「シワ防止」運転をおこないます。乾燥は終わっていますので、電源を切って(ふたロックが解除される)早めに取り出してください。
- 終了後は、排気フィルターと吸気フィルターを掃除してください。(48ページ)

ご注意

- ふたに衣類などをのせたまま乾燥しない。  
【内部の温度が上がりすぎてプラスチック部が変形したりやけどの原因】
- 気温や衣類の量により、乾燥中はふたやその周囲が、また、取り出すさいは槽や衣類、ふたの内側などが高温になっていることがありますので、ご注意ください。

お願い

- 乾き残りがある場合は、追加乾燥してください。
- 「自動」の場合、センサーで乾燥具合を確かめながら運転するため、残り時間が減らないことがあります。異常ではありません。(残り時間と「自動」ランプが点滅)

乾燥する

# スピーディーに仕上げる

コース

## 時短コース

洗濯

洗濯～乾燥

- 軽い汚れの衣類をスピーディーにお洗濯します。
- 洗濯～乾燥ではワイシャツやスポーツウエアなどの日常衣類2kg (化繊比率70%以上)なら、約90分で洗濯～乾燥します。  
(素材により時間が延びる場合があります)
- 軽い汚れ専用のコースです  
汚れが気になるときは、標準コースや強力コースをおすすめします。
- 洗濯量の上限

洗濯	8kg [9kg]
洗濯～乾燥	4.5kg

洗濯物を入れて

1



2



⇒時短⇐

洗濯～乾燥 するときは「洗～乾」を選ぶ



⇒洗～乾⇐

- 洗濯物(乾燥量)が多い場合「U05」でお知らせします。

65 ページ

3



予約(時間後) 水量(L)  
残り(時間:分) 注水 洗剤(杯) <

0.4

予約(時間後) 水量(L) <  
残り(時間:分) 注水 洗剤(杯)

27

(表示を目安に) 洗剤を入れてふたを閉める

運 転





終了  
メロディー

衣類を取り出す

- 乾燥後は「シワ防止」運転をおこないます。

17 ページ

● 洗濯～乾燥(化繊70%以上)の衣類の組み合わせ例

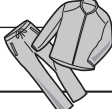
例 種類	2kgの組み合わせ	4.5kgの組み合わせ
タオル(綿) 	3枚	6枚
下着(綿) 	2枚	4枚
くつした(化繊混紡) 	2足	4足
Tシャツ(化繊混紡) 	2枚	6枚
スポーツウェア上下(化繊) 	2組	4組

必要に応じて

- 槽クリーン運転する



44 ページ

- ふろ水を使う



42 ページ

- 予約運転する



41 ページ

- 水量は変更できません。
- 「洗い」や「すすぎ」中に、給水しながらかくはんや排水をして効率よく洗濯するため、水位は一定になりません。
- 綿や厚物などが混ざると、十分に乾燥しないまま終わることがあります。
- 乾燥はタイマー方式です。乾き足りない場合は仕上乾燥コースで追加乾燥してください。 (24 ページ)

- 「洗い」「すすぎ」「脱水」時間を延長できます。

給水を始めたら、すぐに延長したいボタンを押す。

- 洗濯～乾燥では「脱水」の延長はできません。
- 延長は記憶しません。



# 自分だけのコースを登録する コース

## わが家流コース

洗濯

洗濯～乾燥

乾燥

洗濯物を入れて

1



2

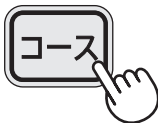

⇒わが家流⇐

- 「洗～乾」「乾かす」の「わが家流」を作るときは、洗・乾  
切換 で選ぶ。

3

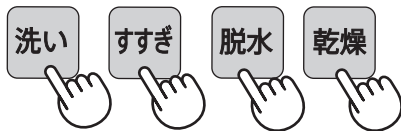

運転したい行程のボタンを選ぶ

- 選べる時間や回数などは 63, 64 ページ
- 以下の機能も登録できます。

ふる水 42 ページ

槽クリーン 44 ページ

低温乾燥 24 ページ

### 最初の設定

	洗い	すすぎ	脱水	乾燥
洗濯	3分	ため1回	1分	—
洗乾	3分	ため1回	3分	自動
乾燥	—	—	—	自動

- 水量は自動計量で決まりますが、水量 でも選べます。  
(登録できません)
- 予約 が使えます。 41 ページ  
(登録できません)

4



- 必要に応じて洗剤を入れ、ふたを閉める。

- 運転すると、選んだ内容とわが家流コースを記憶します。

22 ページ

- 次回電源を入れると「わが家流」を表示します。(前回乾燥のみで運転した場合を除く)
- 「洗～乾」「乾かす」の「わが家流」は 洗・乾  
切換 で選んでから「スタート」します。

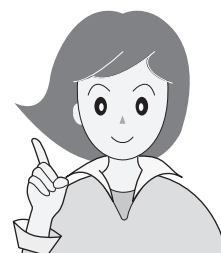



# ちょっとした乾燥に



## スポット乾燥

乾燥

一部分だけ手洗したもののや小物などを、ふたを開けたまますばやく乾かせます。

### 準備

- あらかじめ濡れた部分をタオルで押さえるなど、乾燥前になるべく水分を取っておくと早く乾きます。

1

ふたを開けて



2

スポット



- すぐに運転を始めます。

3

乾かしたい部分を温風吹出口に近づける

- 温風吹出口から3~5cm程度離してご使用ください。

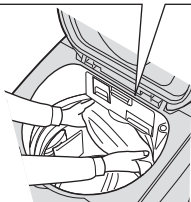
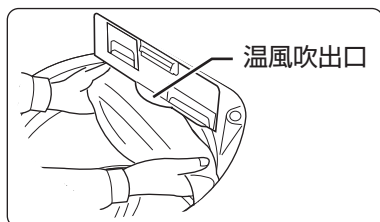

- 運転中はプラズマクラスターイオンを放出します。



プラズマクラスターイオンランプが点滅

こんなときに

例

- 部分洗った衣類に  
(しわを伸ばしながら乾燥)
- 急ぎで乾かしたい小物に

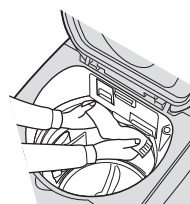

- ハンドドライヤーとして

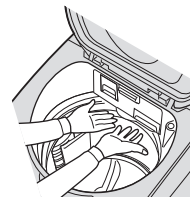

- ふたを閉めると温風が止まります。
- 3分後、自動的に止まります。
- 途中で止めたいときや、続けて乾かしたいときは、もう1度「スポット」ボタンを押してください。

### ご注意

- 熱に弱いものには使えません。
- 運転中は温風吹出口に触れないでください。高温になる場合があります。
- ハンガーにかけて使わないでください。
- 吹出口に指を入れないでください。

# 付属のハンガーを利用する

## ハンガー<sup>※1</sup>の使いかた

付属のハンガーについて

- 本機には、普通タイプの「ハンガーA」とクリップタイプの「ハンガーB」を付属しています。
- 「ハンガー乾燥コース (32 ページ)」と「ハンガーリフレッシュコース (34 ページ)」で使えます。
- ハンガー掛け部には1kg<sup>※2</sup>まで掛けられます。
  - ・1kgを超えるものは掛けしないでください。
  - 【ハンガーや本体が傷んだり故障する原因】
  - ・乾燥の場合は、脱水後の衣類が1kg<sup>※3</sup>まで。

※1 本書に記載の「ハンガー」は付属のハンガーをさす。(10 ページ)

※2 ハンガーの重量は含まない。

※3 乾いた衣類で約0.6kgが目安。(8 ページ)

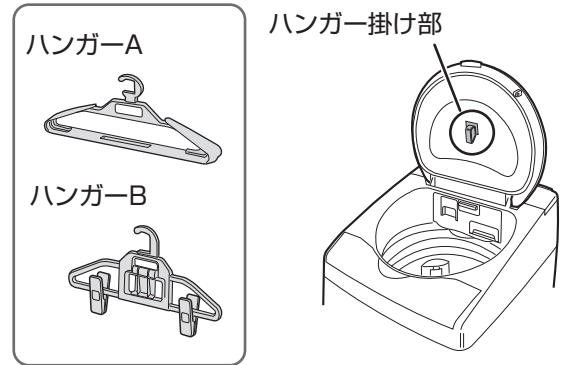

- ハンガーA・Bは、単独で使う他 連結させて2本同時に使うこともできます。

ハンガーBの連結フックをおこす

図のように、連結フックの接続部でハンガーAの上部の枠をしっかりとさむ

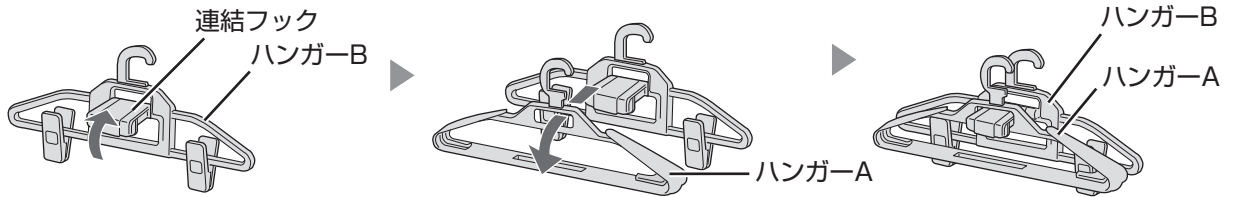

衣類を掛けたハンガーをセットしてふたを閉める

運転する

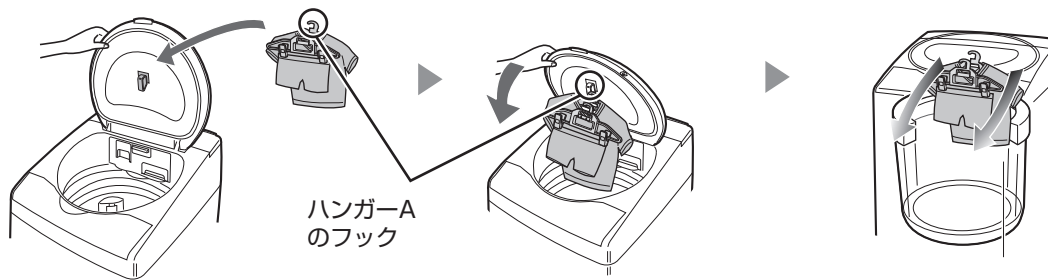

- A・Bをつないで使うときは、あらかじめ連結させてから、ハンガーAのフックで掛けてください。

### ご注意

- ふたを支えながら掛けてください。衣類の重みで閉まる場合があります。
- 「ハンガー乾燥コース」と「ハンガーリフレッシュコース」以外に、ハンガーを使わない。【槽やパルセーターが回転し、ハンガー・本体・衣類が傷んだり故障する原因】

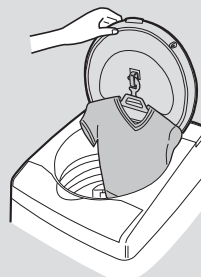

### お願い

- 衣類の重みでふたが開きにくいときは、ふた開ボタンを押しながらふたを持ち上げてください。



■ シャツなど



襟をたてると  
乾きやすい

■ 体操服上下

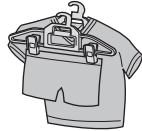

上着はハンガーA、  
ズボンやスカートはハンガーB  
のクリップではさんで、  
ABを連結させる

■ 長いもの

ワンピースなどの  
裾は、ハンガーBの  
クリップではさむ

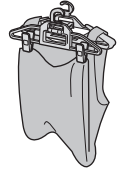

■ ABを連結させて  
ワイシャツを掛ける

向かい合わせにする

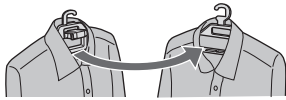

■ ズボン

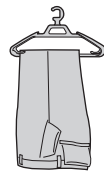

ポケットは  
裏返すと  
乾きやすい

■ うわぐつや帽子

ハンガーBのクリップではさむ



■ ABを連結させてシーツなどを掛ける

M型にセットし、B(クリップ付き)を奥にしてAのフックで掛けると乾きやすい

① ABを連結させ、  
先ずAに掛ける

ハンガーA(奥)

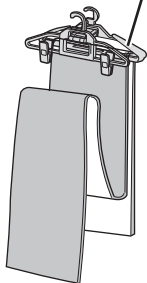

② BのクリップではさんでM型にする

ハンガーB(手前)

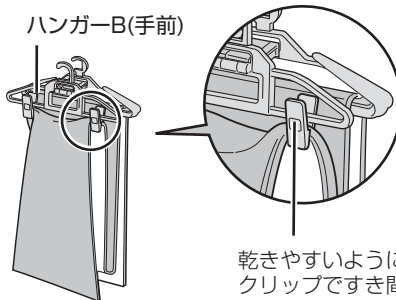

乾きやすいように  
クリップですき間を  
開けるようにはさむ

③ Bを奥にしてAのフックで掛ける

手前のハンガー(A)の  
フックを掛ける

ハンガーA(手前)

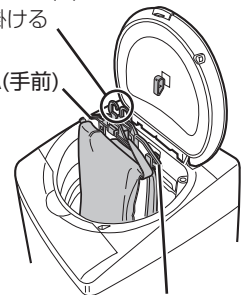

ハンガーB(奥)

■ ハンガーに掛けられないものや、掛けると型崩れするもの

パルセーターの上に置く。



パルセーター

「ふる水ホース・ハンガーホルダー」に掛けられます。(42 ページ)

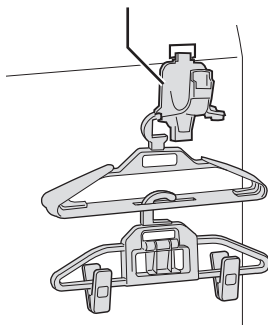

ハンガーA

ハンガーB

ハンガーAの穴に  
ハンガーBのフック  
を通して縦につなぐ。

連結フックは収納して  
ください。(カチッと  
鳴るまで押さえる)

# 付属のハンガーで乾燥する

## ハンガー乾燥コース

### 準備

初めて「乾燥」する前には、必ず「乾燥試運転」をおこなってください。(13 ページ)

- 乾燥できるものを確認する (12 ページ)
- 洗濯物は十分に脱水してしわを伸ばす(脱水できないものは十分に水気を取る)
- 排気フィルターと吸気フィルターの取り付けを確認する
- 槽内や洗剤ケースの水分を拭き取り、ほこりを取り除く

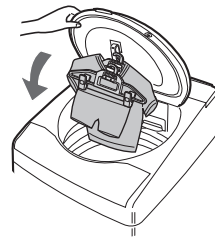

1

乾燥したいものをハンガーに掛けてセットし (30, 31 ページ)  
ふたを閉める

2



3



⇒  乾燥 ⇐

4

乾燥時間を選ぶ (33 ページ)



60  
自動 30  
低温 ⇒ 15 ⇐  
(分)

● 熱に弱いものは、低温乾燥を選ぶ。(24 ページ)

5



⇒ 残り (時間:分) ⇐ 注水 洗剤(杯)

15

● 運転中は、  
プラズマクラスターイオン  
を放出します。



運転



衣類とハンガーをすぐに取り出す

● 乾燥後は「シワ防止」運転をおこないます。(17 ページ)

● 乾燥後、ファスナーなどの金属部分が熱くなる場合があります。  
ご注意ください。(25 ページ)



必ず付属のハンガーをご使用ください。  
 付属品以外のハンガーを使用すると、洗濯物や  
 製品が傷むおそれがあります。

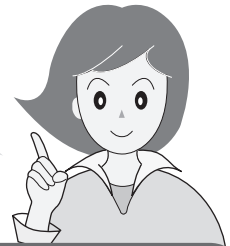

例 乾燥時間の目安

(室温20℃の場合)

種類	素材	数量	低温乾燥	乾燥時間の目安
体操服 (上下)	化繊混紡	1組	—	約 15分
給食エプロンセット	化繊混紡	1組	—	約 15分
ワイシャツ	化繊混紡	1枚	—	約 15分
		2枚		約 30分
	綿	1枚	—	約 30分
		2枚		約 45分
ブラウス	化繊	1枚	○	約 15分
パジャマ (上下)	化繊混紡	1組	—	約 30分
	綿	1組	—	約 45分
長ズボン	綿	1枚	—	約 60分
うわぐつ	—	1足	○	約 45分
帽子	綿	1個	—	約 30分
		2個		約 45分
シーツ(シングルサイズ)	綿	1枚	—	約 60分

● サイズや素材の厚みなどにより、乾燥時間が異なります。  
 乾き残りがある場合は、追加乾燥してください。

必要に応じて

- 槽クリーン運転する



44 ページ

- 予約運転する



41 ページ

- 「ふる水」は使えません。

付属のハンガーで乾燥する

ハンガーボタンの使いかた



数字表示部



ハンガー乾燥 コース



ハンガーリフレッシュ コース 5分



ハンガーリフレッシュ コース 30分



ハンガーリフレッシュ コース 10分

解除  
(標準コースに戻る)

# プラズマクラスターイオンで

## ハンガーリフレッシュコース

ほんなコースです

衣類や小物の除菌・消臭に。また、衣類などの静電気抑制に。

- ハンガーに掛ける場合、パルセーターに置く場合、いずれも1kgまで。

「プラズマクラスターイオン発生ユニット」から発生したプラズマクラスターイオンと、ヒーターで加熱した温風で消臭・除菌します。

また、プラズマクラスターイオンは、衣類に発生した静電気を抑え、ホコリなどの付着を抑えます。

プラズマクラスターイオン発生ユニット

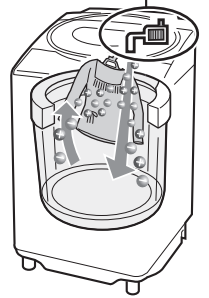

このコースで運転できるもの・できないもの

- タオル
- 下着
- Tシャツ
- パジャマ
- シーツ
- マット類

- 革製品
- 絹製品
- ニット製品
- ワンピース
- ジャケット

- スニーカー
- スリッパ
- 帽子
- かばん
- ぬいぐるみ
- など

- ブーツ (使用できる寸法)



消臭したいものを  
付属のハンガーに掛ける

- ハンガーの使いかた

30, 31 ページ



ブーツ

- ハンガーBに  
セットして掛ける。

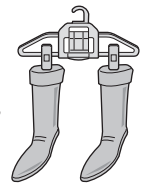

掛けられないものはパルセーターの上に置く

- 消臭したい部分を上に向けたり、大きめにたたむと効果的。



パルセーター

運転時間

5分 (消臭)  
10分 (消臭・除菌)

薄手の衣類や、小物のお急ぎ消臭・除菌に。

30分 (消臭・除菌)

厚手のもの、大物、ブーツの消臭・除菌に。  
また、しっかりにおいを取りたいときに。

例



- 毛皮
- 濡れた革製品や絹製品
- 金属製品

- ゴム・ビニール製品
- ペットなど、生きもの
- など

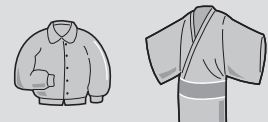



# 消臭・除菌する



## 準備

- このコースで運転できるものを確認する。(34 ページ)
- 槽内が濡れているときは、乾いた布で拭き取る。
- 糸くず・砂・ペットの毛などの固形汚れは取り除く。

## 必要に応じて

- 槽クリーン運転する



44 ページ

- 「ふる水」「予約」は使えません。
- 洗濯・乾燥運転と併用できません。

## 1

消臭したいものを入れてふたを閉め

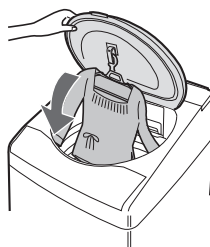

## 2

「リフレッシュ」と運転時間の組み合わせを選ぶ (33 ページ)



## 3



消臭運転

運転終了



消臭したものをすぐに取り出す

- 運転中はプラズマクラスターイオンランプも点滅します。



## ご注意

- 槽内は約60℃になります。熱に弱い衣類には使わないでください。
- 本機は排気タイプです。においが気になる場合は、換気してください。
- においの種類によっては、十分に消臭できないものもあります。

# おしゃれ着などを洗う コース

## ドライコース 洗濯

洗濯・乾燥できる衣類の確認

### 洗濯・乾燥量の上限

洗濯	2kg
乾燥	0.4kg

●ドライコースの乾燥については 24, 25ページ をご覧ください。

※  または  表示のあるもの

- おしゃれ着やデリケートな衣類
  - ・ウール・カシミアなどのセーター、ブラウス
  - ・スカート、スラックスなど



※この表示でも、ドライコースで洗濯・乾燥できないものもあります。 12ページ

### 形を整えて陰干しする

**例** セーター

- 市販の平干しネットに

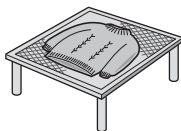

**例** ブラウスなど  
伸びにくいもの

- ハンガーに



**例** 毛足が長いもの

- 振りながら、形を整えて干す。

乾かしかた

### ドライコースで乾燥する

洗濯した衣類を入れ直して乾燥する。 24, 25ページ

### アイロンをかける

- 衣類の絵表示にしたがう。



てかりの出やすいもの、刺繍・ビーズの付いたものは当て布をしてね。



#### 縮んだら

アイロンを浮かせてスチームをあてる。

- 縮みやすい繊維(ウール、麻など)でも、ある程度は伸ばせます。

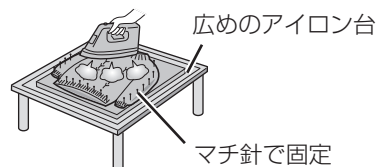

仕上げかた

ドライコースでは、  
液体中性洗剤を  
お使いください。

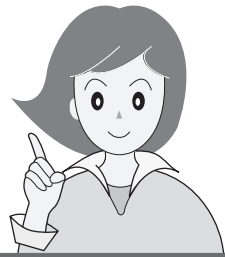

## 洗濯のしかた

1

洗濯物を入れて



2



⇒ドライ⇐

3



予約(時間後)注水量(L)≦  
残り(時間:分) 注水 洗剤(杯)

34

- 洗濯量計量はありません。

4

(表示水量にしたがい)  
液体中性洗剤を入れてふたを閉める

- 給水を開始します。

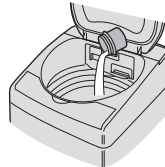

- 洗剤が衣類に直接かからないようにご注意ください。

運転

終了  
メロディー

衣類をすぐに取り出す

必要に応じて

- 槽クリーン運転する



44 ページ

- ふろ水を使う

予約

41 ページ

- 「予約」は使えません。

- 素材により浮きやすいものがあります。  
給水後に一時停止して、上から押さえて十分に液を含ませて沈めます。
- 終了後、十分に脱水できていないと感じたときは、各コースの「脱水のみ」で追加運転してください。

ご注意

- 水温は30℃以下でお使いください。特にふろ水をご使用のときはご注意ください。  
【ウール・絹など動物繊維の縮み・変形の原因】
- ジェルボール型洗剤(アリエールなど)は使用しないでください。  
【衣類が傷む原因】

# 毛布など大物を洗う

コース

毛布コース

洗濯

洗濯～乾燥

乾燥

または 表示のあるもの

洗濯・乾燥できるもの

	毛布		掛けふとん		カーペット カバー	マット類
	洗濯	洗濯～乾燥 乾燥	洗濯	洗濯～乾燥 乾燥	洗濯 洗濯～乾燥・乾燥	
素材	合成繊維100% (アクリルなど) 綿100%	合成繊維100% (アクリルなど)	ポリエステル 100% 羽毛	ポリエステル 100%	(裏にゴムなどが付いているもの など)水を通さないものや、 カーペットは不可	
サイズ	シングル ※1 ダブル ※1	シングル ※1	シングル ※1 ダブル ※1	シングル ※1		
重さ	約1.5kg以下	約1.5kg ～4.2kg	約1.5kg以下	約1.5kg ～2.8kg	中綿約1.8kg以下 羽毛約1.5kg以下	中綿約1kg以下
別売品	洗濯 キャップ × 不可 大型毛布用 丸型ネット ○ 必要	○ ※2	× ○	○ ※2	○ ※2	○ ※2
					約2.5畳以下	約2kg以下

※1 シングル：150cm×210cm以下・ダブル：180cm×230cm以下

※2 洗濯キャップ、大型毛布用丸型ネットのどちらかをご使用ください。

※3 洗濯キャップや大型毛布用丸型ネットは、使用しないでください。

指定の洗濯キャップや大型毛布用丸型ネットを使わず運転して洗濯物や製品が傷んだ場合は、保証の対象外となります。

洗濯キャップの使いかた

① 長手方向を6つ折りにしてから巻き込む。(高さ：水面以下に)

② 槽に押し込む。

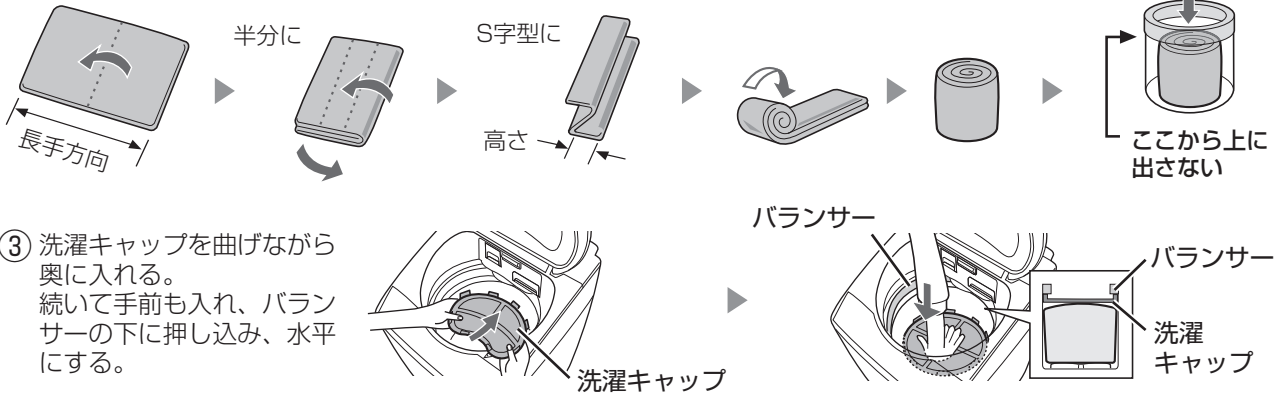

## ■ 取り出しかた

キャップの奥を  
押し下げてから

手前を引き上げ  
て取り出す



●洗濯キャップは、毛布コース以外で使わない。  
また、正しく入れる。(右図)  
【キャップが飛び出してけがをしたり本体破損の原因】



ネットの使いかた

① 6つ折りにしてから巻き込む。(高さ：水面以下に)

② ネットに入れて槽に押し込む。

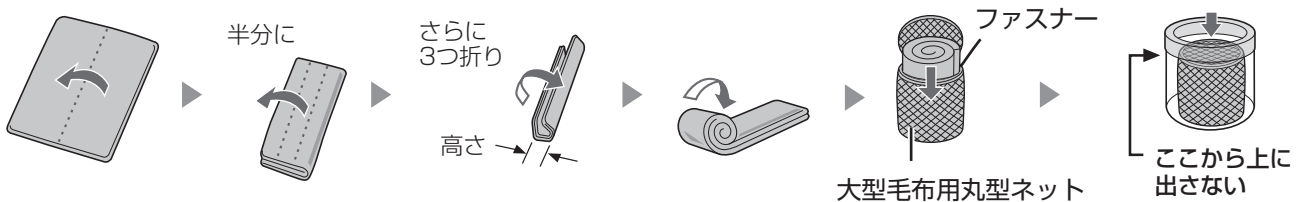

毛布やカーテンなどの大物を洗うときには、別売の洗濯キャップか、大型毛布用丸型ネットを必ずお使いください。 **裏表紙**

【洗濯物が浮き上がって洗濯物や製品を傷める原因】

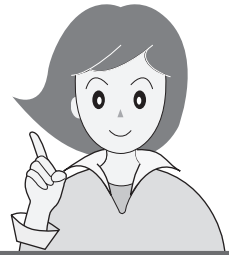

## 操作のしかた

洗濯物を入れて



⇒毛布⇐ ⇒洗う⇐

1

洗濯～乾燥

乾燥

の場合



⇒洗～乾⇐  
または  
⇒乾かす⇐

60  
自動 30  
⇒低温⇐ 15  
(分)

「低温乾燥3時間(表示:「低温」のみ点灯)」に設定されます。

●乾燥時間は変更できます。 (63, 64 ページ)

2

洗濯

洗濯～乾燥



予約(時間後) 水量(L) ⇐  
残り(時間:分) 注水 洗剤(杯)  
44

●洗濯量計量はありません。  
●運転時間を変更できます。

(45, 63, 64 ページ)

乾燥

ふたを閉めて



2

●乾燥量計量は  
ありません。

3

(表示水量にしたがい)  
液体洗剤を入れて  
ふたを閉める

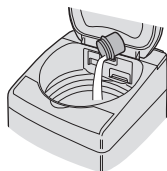

●粉末洗剤はあらかじめ、ぬるま湯(約30℃・5L)でよく溶かしてから、槽の周辺部へ直接入れます。

運転



洗濯物を取り出す

●乾き残りがある場合は裏側に折り直し、「毛布コース / 乾かす」で時間を選んで、追加乾燥します。

●槽クリーン (44 ページ)、ふる水 (42 ページ)、予約運転 (41 ページ) が使えます。

お願い

●洗濯中は洗濯物が浮き上がりやすいので、十分に押し込んでください。(「洗い」の後半におこなうと効果的)

① 一時停止

② 浮き上がっている部分の空気を押し出す

③ 再スタート  
自動的に水を補給する

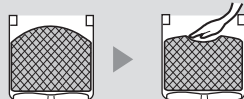

●洗える電気毛布でも、乾燥(「洗～乾」「乾かす」)しない。

●羽毛ふとんは、洗濯後に羽毛のにおいの残るものがあるため、目立たない部分を水につけて絞り、においがするものは洗わない。  
干すときは、羽毛の片寄りを直して形を整えながら風通しのよい日陰で干す。

毛布など大物を洗う

# 個別に洗濯・乾燥

## 脱水だけしたいときなど

例 すすいで脱水したいとき

洗濯物を入れて

1



- 必要に応じてコースや **洗・乾 切 換** を選ぶ。

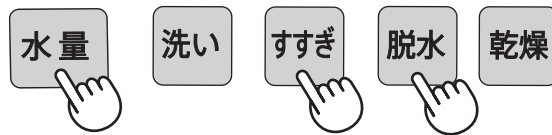

運転したい行程のボタンを選ぶ

- すすぎから始めるときは「水量」も選ぶ。
- 選べる時間や回数などは **63, 64 ページ**

2

こんなときに

- 脱水だけしたい → **脱水**
- 排水だけしたい → **脱水**

(「排水だけ」のときは、洗濯・脱水槽が回り始めたら電源を切る。)

- 洗濯液を再利用したい (洗濯液が残る) → **洗い**

- すすいで乾燥したい → **洗・乾 切 換** **洗い** **すすぎ** **脱水** **乾燥**

3



- 必要に応じて洗剤を入れ、ふたを閉める。

必要に応じて

- 槽クリーン運転する



44 ページ

- ふろ水を使う



42 ページ

- 予約運転する



41 ページ

- 「洗い」を含む「洗乾(洗濯～乾燥)」運転を選んだ場合、「水量」を選んでいても、乾燥量確認のために計量します。



# 予約運転

予約

## 運転終了までの時間を予約

ドライ、ハンガーリフレッシュ以外のコースに使用します。

洗濯物を入れて

1



- 必要に応じてコース、ふろ水など運転内容を選ぶ。

- 毛布コースで粉末洗剤を使用する場合は、毛布を入れる前に、洗剤をぬるま湯に溶かして槽に流し入れてください。

予約

2



運転終了までの時間を選ぶ



- 1～24時間後まで、1時間刻みで選べます。

- 一度使用すると、前回使った時間を表示します。
- 所要時間 (62ページ) より長めに設定します。短いとすぐに運転が始まり、予約した時間内に終わらないことがあります。

3



表示水量を目安に洗剤類を入れる (18～21ページ)

- 洗剤類をすべて洗剤ケースに入れます。

### 液体洗剤を使う場合

液体洗剤ケース(水色)が付いていることを確認する。

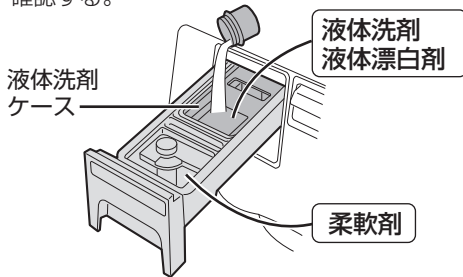

### 粉末洗剤を使う場合

洗剤を入れる前に洗剤ケースの水分を拭き取る。(洗剤の溶け残りを防ぐため)

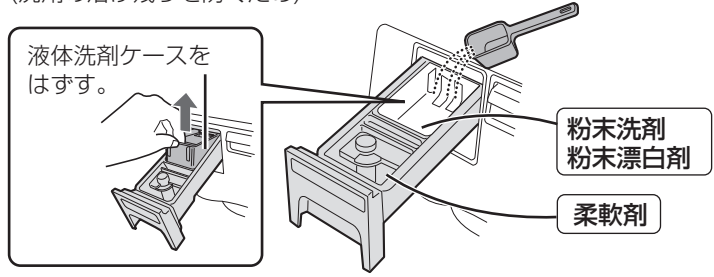

- 粉石けんや液体石けんは、予約運転に使わないでください。
- ジェルボール型洗剤は槽に直接入れてください。
- 洗剤と漂白剤を併用する場合、液体と粉末は同時に使えません。

4

カチッ

5

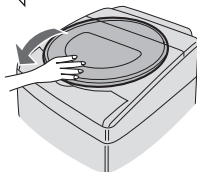

必ずふたを閉める

- 予約完了。

- ふたを開けていると始まりません。
- 給水・排水条件、衣類の片寄りなどにより、選んだ終了時間を前後することがあります。

予約内容を確認めたいとき



予約

を押す。

運転終了までの時間と運転内容を表示し待機状態に戻ります。

予約後に変更や取消ししたいとき



電源を入れ直して、初めからやり直す。

# ふる水を使う

ふる水

付属のホース(4m)で足りないときは、別売の「延長用ふる水ホースセット」をご利用ください。 **裏表紙**

## 準備

電源「切」の状態でご接続してください。

1

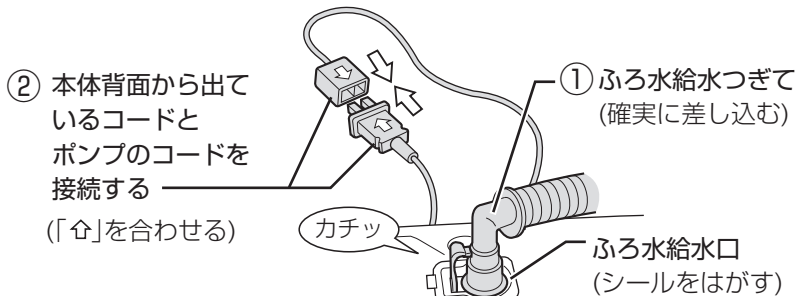

- ふる水給水つぎてを軽く引っ張って、抜けないうかが確かめる。
- 水道からのホースは、差し込まない。  
【水の流れる量が多く水漏れの原因】

2

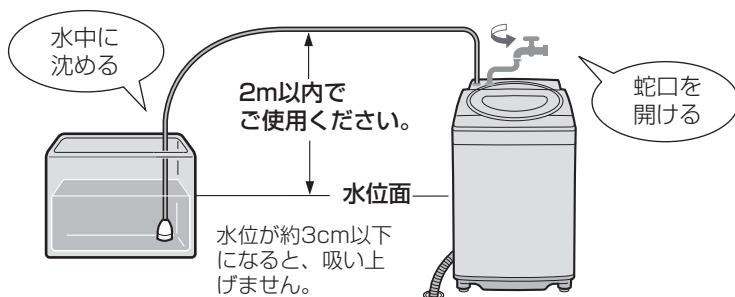

- ポンプのホース内に水が残っていると、ふる水を吸い上げにくくなる場合があります。必ず、ホースに水が残っていないことを確認のうえご使用ください。

ポイント

- ① レバーの根元を押しながら、ふる水給水つぎてを傾けてホースをはさず。

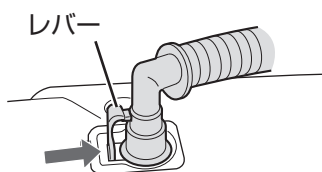

- ② コードは必ずプラグを持ってはさず。



## あとしまつ

1

### 洗濯物を取り出す

- ホースの残水で洗濯物を濡らすのを防ぎます。

2

### ポンプを浴槽から取り出してから内部の水を抜く

- 本体側もはずして残水を抜きます。  
【残水はホース内の汚れや凍結の原因】

3

### ホースを輪にして、「ふる水ホース・ハンガーホルダー」に掛ける

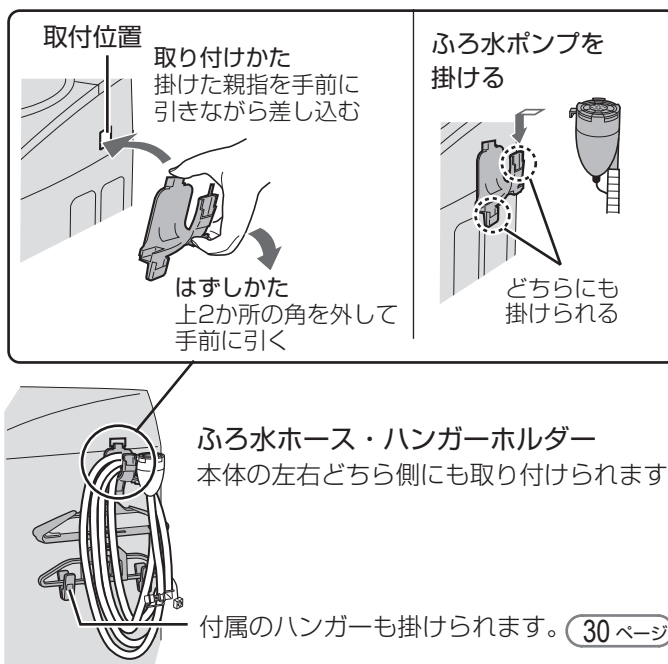

蛇口は初めから開けておきます。  
(洗剤投入のため、初め約30秒は  
水道水が出ます)

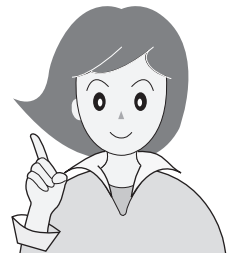

## ふろ水給水の手順

仕上乾燥・ハンガー乾燥・ハンガーリフレッシュ  
以外のコースに使えます。

1

蛇口を開けて洗濯物を入れ、



必要に応じてコース、  
槽クリーンなど  
運転内容を選ぶ。

2



⇒洗い⇄すすぎ⇄\*

3



- 必要に応じて洗剤を入れ、  
ふたを閉める。
- 運転中に「ふろ水」を押すと  
水道水に切り換えられます。  
(再度ふろ水に戻せません)

- 「ふろ水」を押すごとに変わります。
- すすぎ1回コース、時短コースでは、  
「洗い」だけに使えます。

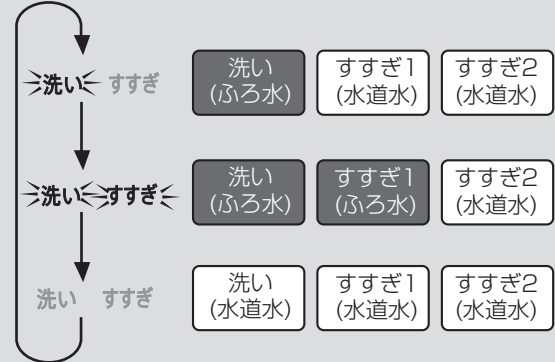

※ ふろ水行程が終了すると順次消灯する。  
ふろ水給水ができなかったとき(下記参照)は、運転終了  
まで点灯させる。

## ふろ水給水について

### すすぎにふろ水を使うと…

- 標準、室内干しコースでは、「シャワーすすぎ+ため  
すすぎ」が「ためすすぎ2回」に変わります。
- すすぎが2回以上の場合、最終すすぎには水道水を使  
います。また柔軟剤投入時や、注水すすぎで44L[47L]  
までふろ水給水した後の注水も水道水です。

### ふろ水が給水できなかったとき

- 初めからふろ水給水できないときは、約2～3分で  
水道水に切り換えて運転を続けます。  
途中でふろ水がなくなった場合も1～2分後、水道  
水に切り換わります。

### お願い

- 巻き込んだまま使わない。【空運転の原因】
- 引き戸などにはさまない。【ホース破れの原因】
- 浴槽が本体より高い位置の場合は、使わない。  
【サイフォンの原理で水が止まらなくなる原因】
- 沸かしているお風呂や、45℃以上のお湯には使わない。  
【変形や故障の原因】
- 本機へのふろ水給水以外には使わない。
- お洗濯が終わったらすぐに浴槽からポンプを引き上げます。  
【給水つぎてが本体からはずれた場合、水が流れ出る原因】
- 入浴剤が入ったふろ水を使うと変色することがあり  
ます。また、硫黄(いおう)などの入った入浴剤は、  
ステンレス槽が錆びる原因になります。

- 気温が低く残り湯の温度が高い場合、槽の外側や、  
ふたの内外が結露して床面を濡らすことがあります。  
水滴を受けるための洗濯機用トレー **裏表紙** をお求  
めください。
- ふろ水ポンプを空運転させたり、フィルターが  
詰まったままで使わないでください。  
【ポンプが故障する原因】

ふろ水ポンプをご入用のさいは、別売のふろ水ポン  
プセット **裏表紙** をお求めください。

### ご注意

- 指定以外のふろ水ポンプを接続しない。【火災や故障の原因】
- ふろ水が少ない場合は、ポンプの空運転にご注意を。【ポンプが故障する原因】

# 洗濯・脱水槽を清潔に



## 槽クリーン

最終脱水中に槽の外側やパルセーター裏側の汚れを、きれいな水で洗い流します(①給水運転)。また運転終了後、プラズマクラスターイオンで槽内のカビ菌を抑えます(②プラズマクラスターイオン運転)。

- 一度使うと記憶するので、それ以降は毎回自動で槽クリーン運転できます。
- 行程中に「(最終)脱水」または「乾燥」がある場合、「②プラズマクラスターイオン運転」ができます。また、行程に「洗い」または「すすぎ」があり「(最終)脱水」がある場合は、「①給水運転」もできます。
- ハンガーコース(乾燥・リフレッシュ)や槽洗浄・槽乾燥でも使えます。

1

洗濯物を入れて



- 必要に応じてコース、ふる水など運転内容を選ぶ。

2



- 解除したいときは、ボタンを押してランプを消灯させる。

3



- 槽クリーンを記憶します。

洗濯・乾燥  
運転

運転終了

洗濯物を出して  
ふたを閉める



電源が切れる (お知らせ音は鳴りません)

### 【①給水運転】



給水運転中に点滅

- 最終脱水中にきれいな水を給水して、パルセーターの裏側や槽の外側の汚れを洗い流します。

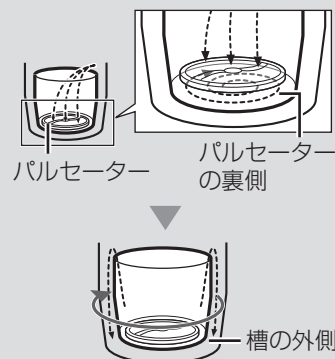

- 「シワ防止」運転中は、「スタート」を押してロックを解除してからふたを開けます。(17ページ)

- ふたを閉めずに放置していると、30分後、自動的に「②プラズマクラスターイオン運転」が始まります。

- 1時間運転します。時間は変更できません。
- 一時停止できます。
- 途中で止めたいときは電源を切ります。

### 【②プラズマクラスターイオン運転】

- 槽内にプラズマクラスターイオンを放出し、槽内のカビ菌を抑えます。



放出中は点滅

- 槽クリーンの単独運転はできません。
- 槽洗浄・槽乾燥のときは、ふたを開閉しなくても「②プラズマクラスターイオン運転」が始まります。
- 「①給水運転」の使用で、脱水時間が約4分長くなります。

# 設定を変更する 1

## 運転内容を変更する

洗いに、洗い時間・すすぎ回数・脱水時間・乾燥時間・水量を変更できます。

1

洗いに



「一時停止」する

- 洗濯物を追加したい場合は入れます。(適切な水量に変える)

対象  
コース

標準・わが家流・  
すすぎ1回・強力・  
毛布・室内干し

2

変更したいボタンを選ぶ



- 変更できる内容は [63ページ](#)

- 洗い中でも終わり近くなると、変更できません。
- 以下の設定は運転が始まるとできません。  
「コース」の変更、「槽クリーン」・「乾燥」の追加・取消し、「ふる水」設定

3

再スタートする



## 終了音を消す

設定のしかた

スタート後に



を押しながら



解除のしかた



終了音が鳴る



終了音が鳴らない

- 終了音を消すと、「槽洗浄」の洗濯槽クリーナー投入のお知らせ音や「外側まで洗浄する場合」のつけ置き洗浄終了お知らせ音も鳴りません。

## 電源「入」時を「洗～乾(洗濯～乾燥)」にする

初期状態では「洗う(洗濯のみ)」に設定されています。「洗～乾」をよく使う場合、変更できます。

1



⇒ 洗～乾 ⇐ 「洗～乾」を選ぶ

2



もう一度3秒以上押す

- 電源を入れると「洗～乾」が点灯します。

- 「洗う」設定に戻すときは、「洗う」を選んで、同じ操作をおこなってください。

# 設定を変更する 2

※チャイルドロック設定により、ふたがロックされている場合は、あらかじめロックを解除してから操作してください。(47ページ)「チャイルドロック設定中のふたの開けかた」参照

## 乾燥仕上がり具合を調整する※

自動で仕上がる乾燥具合を、「念入り」や「ひかえめ」に調整できます。

標準	通常の乾燥
念入り	厚物やしっかり乾かしたいとき(標準より20~30分長い)
ひかえめ	しわを抑えたいとき(時間が少し短い。乾き残りや乾きむらができることがある)

対象コース	標準・わが家流・すすぎ1回・強力・仕上乾燥
-------	-----------------------

- 電源「切」の状態  
乾燥 を押しながらか 入 を押しながら 自動
- 乾燥 で調整する  
標準 → 念入り → ひかえめ
- スタート一時停止 (ビッ♪)  
●記憶して電源が切れます。

## 水量を調整する※

自動で決まる水量を、多めや少なめに調整できます。

対象コース	標準・わが家流・すすぎ1回・強力・室内干し
-------	-----------------------

- 電源「切」の状態  
予約 を押しながらか 入 を押しながら
- 水量 で調節する ※「少なめ」でも洗濯量が多い(8kg[9kg])場合は44L[47L]になります。  
標準 → 5L多め → 10L多め → 10L少なめ\* → 5L少なめ\*
- スタート一時停止 (ビッ♪)  
●記憶して電源が切れます。  
●最高は44L[47L]以上、最低は18L以下にはなりません。

## エコ運転をやめる※

センサーによる衣類や洗剤の判定 (9ページ)をやめることができます。

設定のしかた	電源「切」の状態で コース を押しながらか 入 を押しながら
解除のしかた	

- ピーッ♪ エコ運転しない
- ピピッ♪ エコ運転する



## チャイルドロックを設定する

一時停止中もふたが開かないようにロックできます。  
(小さなお子様がおられる場合などに)

<p>設定のしかた</p>	<p>電源「切」の状態です。</p> <p>「洗・乾切換」を押しながら「入」を押す。</p> <p>「ピーッ」音が鳴ります。</p>	<p>解除のしかた</p>	<p>電源「切」の状態です。</p> <p>「水量」を押しながら「入」を押す。</p> <p>「L」が消えて「ピピッ」と鳴るまで押し続けてください。 状況により4~5秒かかる場合があります。</p>
---------------	--	---------------	---

チャイルドロックを設定しているときは

- 運転中に一時停止しても、ふたのロックははずれません。
- 運転終了後槽内に水が残っている場合も、ふたのロックははずれません。

### チャイルドロック設定中のふたの開けかた

「カチッ」と鳴ってロック解除します。状況により数秒かかる場合があります。音がするまで押し続けてください。

運転中は…

一時停止し



「コース」を押しながら「ハンガー」を押す

電源「切」の状態ですふたがロックされているときは…

電源を入れ「入」を押す。「L」が消えてから「L」を押す

「コース」を押しながら「ハンガー」を押す

# お手入れする 1

## 本体・フィルター類など

- はずした部品は必ず取り付けて運転してください。  
【洗濯物や製品を傷めたり故障の原因】
- フィルター類は消耗品です。破れたときは、お買いあげの販売店でお求めください。

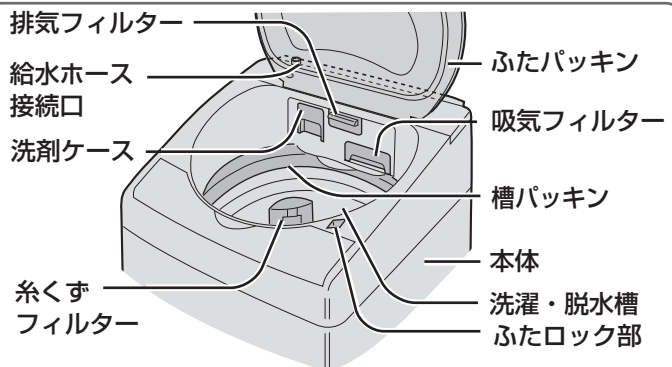

使うたびに

### 洗剤ケース

はずして水洗いし水分を拭き取る

はずしかた

- 止まるまで引き出し、斜め上に持ち上げてはずす。(はずしにくいときは左右に動かしながら引き出す)
- 液体洗剤ケースやキャップもはずして洗う。

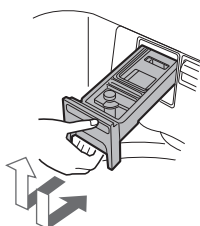

取り付けかた

- 液体洗剤ケースやキャップは、方向に注意しながら元通り取り付ける。
- 洗剤ケースを斜め上からはめて、本体に押し込む。

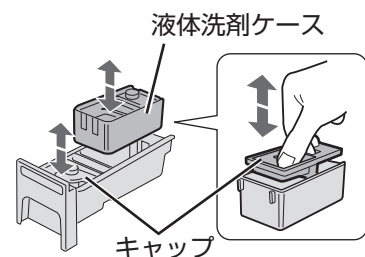

# お手入れする 2

## 本体・フィルター類など

使う  
たびに

### 糸くずフィルター

はずして掃除する 【目詰まりするとネットが破れたり糸くずが  
取れにくくなる原因】

#### はずしかた

奥まで指を入れて、つまみの上部を押し下げて  
かかりをはずし、裏返して糸くずを取り除く。



#### 取り付けかた

下部の軸を穴に差し込んでから上部を押し込む。  
● 上下を確認のうえ、取り付けてください。

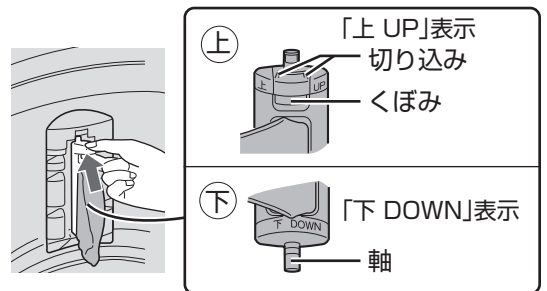

乾燥の  
たびに

取りはずしてほこりなどを取り除く

「U04」や「C22」  
が出たときにも

- 目詰まりすると、乾きが悪くなったり、故障の原因になります。
- 汚れが取れにくいときは水洗いし、乾かして取り付ける。
- 槽クリーンやハンガーリフレッシュコースをお使いの場合も、吸気フィルターにほこりが付着することがあります。定期的にお手入れしてください。

### 吸気フィルター

図のように取り出して  
フィルターA・Bの  
ほこりなどを取り除く。

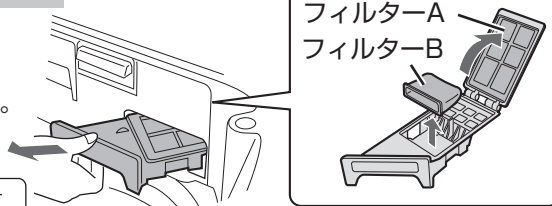

### 排気フィルター

裏面のほこり  
などを取り除く。

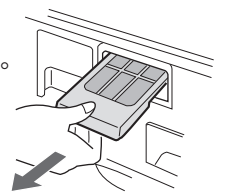

### ふたパッキン

汚れたら

綿ぼこりなどをつまみ取っ  
てから、軽く絞ったやわら  
かい布で拭く

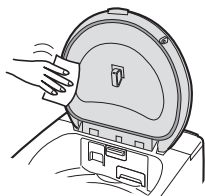

### ふたロック部

洗剤や柔軟剤などが付いたら  
綿棒などで拭き取る

【ふたロック故障の原因】

ふたロック部

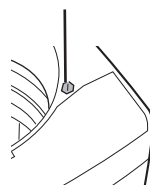

### 本体

水を含ませたやわらかい布で  
拭き取る

- 揮発性溶剤・クレンザーなどは使わない。  
【プラスチック部などが傷む原因】
- 本体やふたなどに洗剤・柔軟剤・漂白剤などが付いたら、すぐに拭き取る。  
【放置すると傷む原因】



# 警告



本体各部に水をかけない

【ショート・感電の原因】

## 槽パッキン

軽く絞ったやわらかい布で溝(3カ所)のほこりなどを拭き取る

- 綿ぼこりなどが槽に落ちたときは取り出してください。
- ほこりを掃除機で吸い取らない。また、異物を槽パッキンにはさみ込まない。

【パッキンが破れる原因】

槽パッキン

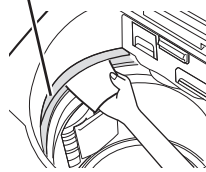

## 洗濯・脱水槽(ステンレス槽)

よく絞ったやわらかい布で拭く

- さびに気付いたら市販のステンレス用(台所用)洗剤で拭き取る。
- 槽の内側に白い線(洗剤成分と水中の成分が結合したもの)が付くことがあります、放置するとこびり付くことがあります。液体洗剤を使ったり、注水すすぎを利用すると防げます。(62, 63 ページ)
- 槽洗浄 (51 ページ) もご利用ください。

水の出が悪くなった

## 給水ホース接続口

給水ホースをはずしてから歯ブラシなどでごみを取り除く

- ① ふたを閉めたまま蛇口を閉じて、電源を入れる。
- ② **水量** を押して、スタート。
- ③ 約10秒後電源を切り、ホースをはずす。

- ホース内に水が残っているので容器で受けてください。

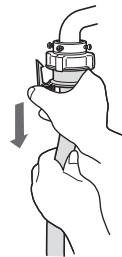

給水弁用フィルター

歯ブラシなど

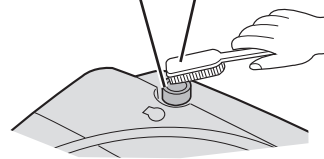

ごみをフィルターの内側へ入れない。

## 排水口

設置前や「E03」が出たとき

排水口をはずして掃除する

【糸くすがたまると、水漏れの原因】

排水口からホースをはずすときは、ぞうきんなどを添えてください。ホース内に水が残っていることがあります。

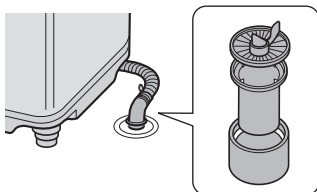

## 凍結を防ぐために

凍結したときは

蛇口を閉めて給水ホースやふる水ポンプをはずし、ホースと槽内の水を十分に排水する

- 水栓と接続部は蒸しタオルで包む

- 約40℃のお湯を入れ、10分程度放置する

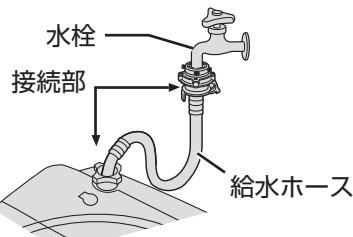

約40℃を2~3L

- 給水ホース、ふる水ホースは、約40℃のお湯につける。

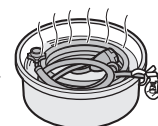

プラグが濡れないよう

お手入れする

# お手入れする 3

## ふろ水ポンプ

ポンプのコードを洗濯機本体からはずします。  
(偶発的な回転によるけがを防止)

2~3回の  
使用ごとに

### フィルターカバー

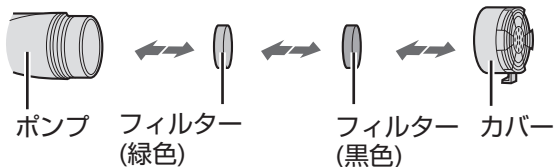

カバー・フィルターをはずし、  
水中で洗う

- フィルターやカバーをはずしたままで使用しない。  
【内部で詰まりポンプ故障の原因】

汚れが気  
になったら

### ふろ水ホース内部 (大きめのバケツを準備します)

1

- ① カバー、フィルターをはずす
- ② コードのプラグに袋などをかぶせる
- ③ 洗濯バサミなどでつぎて部を固定する

倒れないように  
ひもなどで固定

洗濯槽クリーナーを、  
30~40倍薄めたもの  
(溢れないようカップ  
で少しずつ入れる)

2

薄めた洗濯槽クリーナーを注ぐ

- 洗濯槽クリーナーが手・衣類などに付かないようご注意ください。

6~12時間  
つけ置き

3

水量「44L[47L]」に合わせ、

「ふろ水給水 (42 ページ)」でホースをすすぐ

- 44L[47L]まで給水したら排水し、もう一度繰り返す。

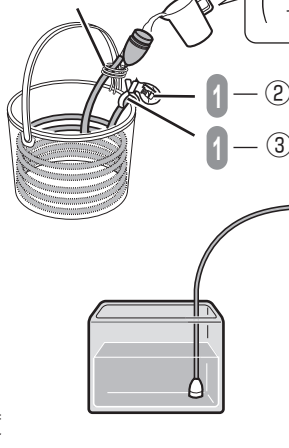

## 槽乾燥のしかた

日頃乾燥機能を使わない場合、月1回を目安に実施すると、  
においの発生を抑えられます。

- チャイルドロック設定により、ふたがロックされている場合は、あらかじめロックを解除してから操作してください。

(47 ページ)

1

ふたを閉めたまま



を押しながら

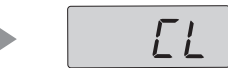

(または「CC」 (52 ページ))

- 槽クリーンが使えます。

(44 ページ)

- ふろ水・予約は使えません。

2



⇒ 乾かす ⇒

60  
自動 30  
低温 15  
(分)  
(乾燥時間  
表示部)

- 槽乾燥「30分」設定  
(変更不可)

3



残り(時間:分) 注水 洗剤(杯)



- 運転を始め、残り時間を  
表示します。

● 「シワ防止」運転  
はありません。

洗濯物は絶対に  
入れないでくだ  
さい。



## 槽洗浄のしかた

洗濯・脱水槽の汚れやカビ、においが気になるときに。  
(槽の内側と外側まで洗浄する場合とでは方法が異なります)  
本機は洗濯・脱水槽の外側が汚れても、槽内に逆流しない構造ですが、  
外側の汚れが気になる場合にも洗浄できます。

### 準備

#### 用意するもの

- 別売の洗濯槽クリーナー **裏表紙**  
または市販の洗濯槽クリーナー
- バケツなど水を受けるもの  
(「槽の外側まで洗浄」のとき **52 ページ**)

- ふろ水 **42 ページ**・槽クリーン **44 ページ** が使えます。
- 予約は使えません
- 十分に換気してください。
- 運転中に **コース** を押しと、「CL」または「CC」で「槽洗浄中」をお知らせします。

### 槽の内側を洗浄する場合

#### ふたを閉めたまま

1

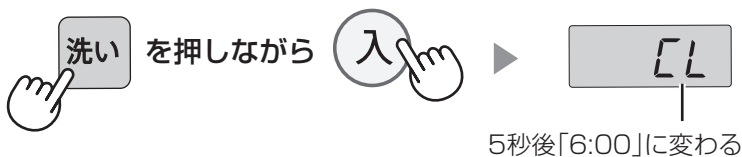

- 槽の内側を洗浄するモード(CL)に設定。

2

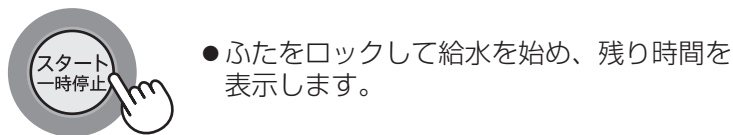

給水

3

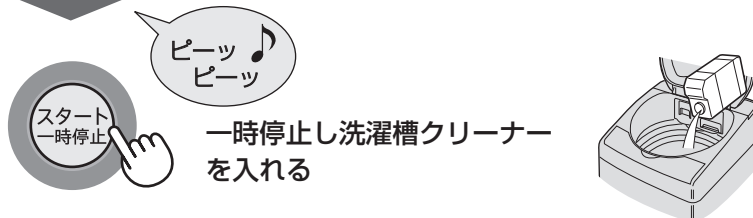

#### ふたを閉めて

4

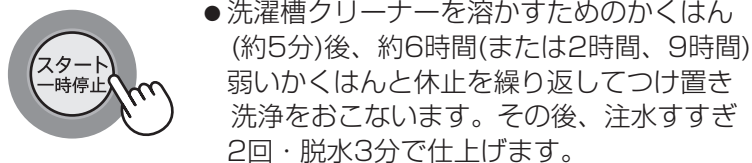

- チャイルドロック設定により、ふたがロックされている場合は、あらかじめロックを解除してから操作してください。 **47 ページ**

- 必要に応じて

**洗い** でつけ置き時間を、  
**水量** で水量を変更します。

#### ●つけ置き時間の選びかた

こんなときに	用意するもの	洗い(つけ置き)時間
汚れが気になり始めたら	市販の洗濯槽クリーナー	2:00
汚れがひどいとき	(別売品)洗濯槽クリーナー	6:00 9:00

- 終了音を消すと **45 ページ**、クリーナー投入のお知らせ音や「槽の外側まで洗浄 **52 ページ**」の、つけ置き終了音は鳴りません。

- チャイルドロックを設定しているときは、ふたロックを解除してから洗濯槽クリーナーを入れてください。 **47 ページ**



# お手入れする 4

洗濯物は絶対に  
入れないでくだ  
さい。

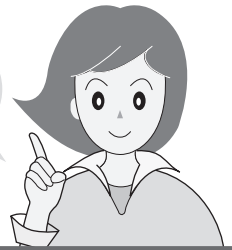

## 槽洗浄のしかた(つづき)

### 槽の外側まで洗浄する場合

1

ホースは本体のホース掛けに掛ける。  
ふたを閉めたまま

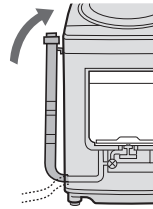
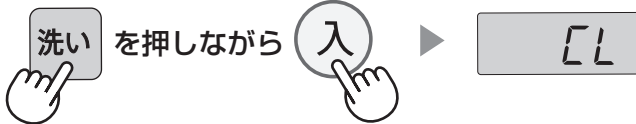

2



- 外側まで洗浄するモード(CC)を設定します。
- 必要に応じて「洗」でつけ置き時間を変更します。



51 ページ

3



- 給水を始め、残り時間を表示します。

給水

4



- ピーツ  
ピーツ
- 一時停止し、洗濯槽クリーナーを入れる

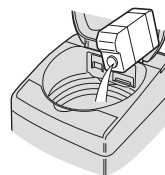

- チャイルドロック設定により、ふたがロックされている場合は、あらかじめロックを解除してから操作してください。(47 ページ)
- ホースを立てないと、ホースから洗浄液が床にあふれ出て、エラー「E01」を表示します。
- 設置のさいホースを切った場合など、ホースが短く本体に掛けることができない場合は、付属の「排水ホースつぎでセット (10 ページ)」で延長してください。

据付説明書

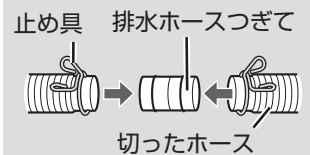

5

ふたを閉めて



つけ置き洗浄

6

つけ置き洗浄終了



- 自動的に一時停止します。(残り時間、すすぎ・脱水ランプ、「洗濯」表示が点灯)

洗浄液を抜く

- ① バケツを添えながら、排水ホースをはずし、出てきた水を受ける。
- ② バケツがいっぱいになったら、ホース掛けに掛ける。
- ③ ①②をくり返し、水が出なくなったらホースを排水口に接続する。



- お知らせ音が止まっても、一時停止の状態は続きます。

- 最初は勢いよく出ます。あふれないようご注意ください。

7



- 運転を再開します。

- 槽の内側の洗浄 (51 ページ) と同様に、すすぎ・脱水で仕上げます。



# 保証とアフターサービス よくお読みください

## 修理を依頼される時は **出張修理**

- 1 「こんなときは？」 **55～61ページ** や「お知らせ表示・エラー表示」 **65, 66ページ** などをお調べください。
- 2 それでも異常があるときは使用をやめて、必ず電源プラグを抜いてください。
- 3 お買いあげの販売店に次のことをお知らせください。

- ・品名：電気洗濯乾燥機
- ・形名：(本書の表紙に記載の形名)
- ・お買いあげ日(年月日)
- ・故障の状態(具体的に)
- ・ご住所(付近の目印も合わせてお知らせください)
- ・お名前
- ・電話番号
- ・ご訪問希望日

## 便利メモ お買いあげの際に記入されると便利です。

販売店名  
電 話 (       )       —  
お買いあげ日                      年       月       日

## 保証期間中

- 修理に際しましては保証書をご提示ください。保証書の規定にしたがって修理させていただきます。

## 保証期間が過ぎているときは

- 修理すれば使用できる場合には、ご希望により有料で修理させていただきます。

## 修理料金のしくみ

- 修理料金は技術料・部品代・出張料などで構成されています。

技術料	故障した製品を正常に修復するための料金です。
部品代	修理に使用した部品代金です。
出張料	製品のある場所へ技術者を派遣する場合の料金です。

### 愛情点検



## 長期で使用的場合は商品の点検を! こんな症状はありませんか?

- ときどき運転しないときがある。
- 運転中、ふたのロックがかからない。
- 水漏れする。(ホース・水槽・水栓つぎてなど)
- こげくさいにおいがする。
- 運転中に異常な音や振動がある。
- さわるとピリピリ電気を感じる。
- 電源コード、プラグが異常に熱い。

事故防止のため、使用を中止し電源プラグをコンセントから抜き、必ず販売店に点検をご依頼ください。  
なお、点検・修理に要する費用は販売店にご相談ください。

- 左記症状がなくても、お買いあげ後5年程度たちましたら、安全のためや能力低下を防ぐため、点検をおすすめします。点検費用については販売店にご相談ください。

## 保証書(別添)

- 保証書は「お買いあげ日・販売店名」などの記入をお確かめのうえ、販売店から受け取ってください。保証書は、内容をよくお読みの後、大切に保存してください。
- 保証期間…お買いあげの日から1年間です。保証期間中でも有料になることがありますので、保証書をよくお読みください。

## 補修用性能部品の保有期間

- 当社は、電気洗濯乾燥機の補修用性能部品を製品の製造打切後、6年保有しています。
- 補修用性能部品とは、その製品の機能を維持するために必要な部品です。

### 部品について

- 環境への配慮のため、修理に際して再生部品・代替部品を使用する場合があります。また、修理後、交換した部品は当社が任意に回収のうえ適切に処理いたします。

## 廃棄時にご注意

2001年4月施行の家電リサイクル法ではお客様がご使用済みの電気洗濯機を廃棄される場合は収集・運搬料金と再商品化等料金をお支払いいただき、対象品を販売店や市町村へ適正に引き渡すことが求められています。

## 一般家庭用以外の目的でご使用になる場合

理容院や美容院・寮・病院など、一日の使用時間が一般家庭に比べて極端に長い場合や、薬品が付着した衣類を洗濯や乾燥する場合には、短時間で部品の交換が必要になることがあります。この場合は、保証期間の対象になりませんので、原則として有料修理となります。お買いあげの販売店にご相談のうえ、定期的な点検を受けてお使いになることをおすすめします。

# お客様ご相談窓口のご案内

修理・使いかた・お手入れ・お買い物などのご相談・ご依頼、および万一、製品による事故が発生した場合は、お買いあげの販売店、または下記窓口にお問い合わせください。

ファクシミリ送信される場合は、製品の形名やお問い合わせ内容のご記入をお願いいたします。

※弊社では、確実なお客様対応のため、フリーダイヤル・ナビダイヤルサービスをご利用のお客様に「発信者番号通知」をお願いしています。発信者番号を非通知に設定されている場合は、番号の最初に「186」をつけておかけください。



## いつでも便利なWebサービス【シャープオンラインサポート】

ご質問やお困りごとは、気軽にアクセス、しっかりアシスト！

シャープ お問い合わせ

<http://www.sharp.co.jp/support/>

スマートフォンや  
携帯電話はこちらから



インターネットから修理のお申し込みや進捗確認も24時間サポート

シャープ 修理相談

<http://www.sharp.co.jp/support/repair.html>

スマートフォンや  
携帯電話はこちらから



## 使用方法のご相談など【お客様相談室】

**受付時間** (年末年始を除く) ●月曜～土曜：9:00～18:00 ●日曜・祝日：9:00～17:00

固定電話、PHSからは、フリーダイヤル

 **0120 - 078 - 178**

携帯電話からは、ナビダイヤル

 **0570 - 550 - 449**

■フリーダイヤル・ナビダイヤルがご利用いただけない場合は…

電 話	FAX
<b>06 - 6792 - 1582</b>	<b>06 - 6792 - 5993</b>
〒581-8585 大阪府八尾市北亀井町3丁目1番72号	



## 修理のご相談など【修理相談センター】

**受付時間** (年末年始を除く) ●月曜～土曜：9:00～20:00 ●日曜・祝日：9:00～17:00

固定電話、PHSからは、フリーダイヤル

 **0120 - 02 - 4649**

携帯電話からは、ナビダイヤル

 **0570 - 550 - 447**

■フリーダイヤル・ナビダイヤルがご利用いただけない場合は…

電 話	FAX
<b>06 - 6792 - 5511</b>	<b>06 - 6792 - 3221</b>
〒581-8585 大阪府八尾市北亀井町3丁目1番72号	

- お電話は番号をよくお確かめのうえ、お間違いのないようにおかけください。
- 所在地・電話番号・受付時間などについては、変更になることがあります。(2016.03)

### ■QRコードについて

スマートフォンやタブレット端末のバーコードリーダーで読み取ってください。(読み取れない場合は近傍に表記のアドレスを直接入力してください) 誘導されるサイトおよび動画の視聴は無料ですが、通信料金はお客様のご負担になります。QRコードは株式会社デンソーウェーブの登録商標です。

# こんなときは? 1

修理依頼やお問  
い合わせの前に、  
もう一度お調べ  
ください。



こんなとき	お調べください	参照 ページ
乾きが悪い (乾燥終了しても乾いて いないものがある)	●洗濯物の量(乾燥量)が多すぎませんか(「U05」表示)。 少なすぎる場合も、衣類が槽に張り付き、乾かないことがあります。	65
	●洗剤ケースに水が残っていませんか。乾燥前は、槽や洗剤 ケース内やケースをはずした本体側の水分を拭きとってく ださい。	24
	●乾燥だけの場合は、十分に脱水してから1枚ずつほぐして 入れてください。	24
	●乾きやすいものと乾きにくいものが混ざっていませんか。 素材、大物・小物、薄物・厚物などに分けて、規定容量以 下にすると、効率よく乾燥できます。	—
	●フィルター類が目詰まりしていませんか(「U04」表示)。	65
	●時短コースの乾燥はタイマー方式です。乾燥が足りない場 合は、仕上乾燥コースで追加乾燥してください。	24, 26
	●ドライコースや毛布コースでは、上下を入れ替えたり反対 側に折り返して追加乾燥してください。	24, 38
●「自動」乾燥を念入りや、ひかえめに調整することができます。	46	
●本機は、日本電機工業会自主基準の衣類を使用し、乾燥性能 を確認しています。 冬季など低温の場合や衣類の質、量、組み合わせなどにより 乾燥むらが生じたときは、仕上乾燥コースで追加乾燥してく ださい。	—	
時短コースで乾かない	●時短コースの「洗濯～乾燥」は日常衣類(化繊70%以上)が対象 です。綿が多い場合は標準コースをおすすめします。 ●電圧が低い場合も乾かないことがあります。	26 —

衣類の仕上がり







衣類が変色する  
(黄ばみ・黒ずみ・色移り)

●変色はさまざまな要因で起こります。

	変色の要因	対処方法	
		お試しください	変色した衣類は
柔軟剤	●水に溶けにくく高濃度で付着すると、 局部的なシミになりやすいものもあり ます。 ●入れすぎではありませんか。 (衣類に直接かかると同様のシミにな ることがあります)	●正しく量る ●柔軟剤の種類を 変える ●濃縮タイプから 従来タイプに変 える	●固形石けんなどで、すぐにも み洗います。
水道水のサビ	●水道管のサビで、衣類が変色する場 合があります。 (白いタオルなどに水道水を通すと 確認できます)	—	●白物は還元系漂白剤で漂白 する。
入浴剤	●入浴剤の種類によっては洗濯に使用 すると変色するものがあります。	●入浴剤または風呂 水の使用をやめる	●白物は塩素系、色柄物は酸素 系漂白剤で漂白する。 ●硫黄によるサビの場合、白物 は還元系漂白剤で漂白する。
色移り	●新しい色柄物など色落ちしやすいも のをいっしょに洗うと色移りする場 合があります。	●色落ちしやすい ものは分けて洗う	●白物は塩素系、色柄物は酸 素系漂白剤で漂白する。 (→落ちない場合もあります)

お客様ご相談窓口のご案内 / 1122

# こんなときは? 2

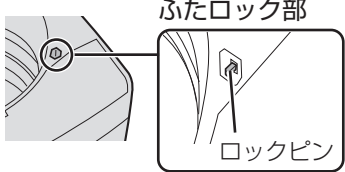
こんなとき	お調べください	参照ページ		
衣類の仕上がり 乾燥のしわが気になる	<p>生地素材や織りかたなどにより、しわの程度に差が出ます。</p> <table border="1" data-bbox="624 465 1362 658"> <tr> <td data-bbox="624 465 1018 658"> <b>しわになりにくい衣類</b>            例 タオル・アンダーシャツ・ブリーフなど   </td> <td data-bbox="1018 465 1362 658"> <b>しわになりやすい衣類</b>            例 パジャマ・シャツ・ワイシャツなど   </td> </tr> </table> <p><b>しわを抑えるコツ</b></p> <ul style="list-style-type: none"> <li>●ハンガー乾燥コースで乾かす。</li> <li>●衣類を少なめにする。</li> <li>●一時停止し、衣類をほぐして上下を入れ替える。 (衣類やふたの内側、槽などが高温になりますのでご注意ください)</li> <li>●室内干しコースで洗濯～乾燥し、吊り干しする。</li> </ul>	<b>しわになりにくい衣類</b> 例 タオル・アンダーシャツ・ブリーフなど 	<b>しわになりやすい衣類</b> 例 パジャマ・シャツ・ワイシャツなど 	— 30,32 — 22
	<b>しわになりにくい衣類</b> 例 タオル・アンダーシャツ・ブリーフなど 	<b>しわになりやすい衣類</b> 例 パジャマ・シャツ・ワイシャツなど 		
衣類が縮む	<p>洗濯しただけで縮むものや、乾燥するとさらに縮むものがあります。縮みの程度は、1回目の洗濯、乾燥が最も大きくなります。</p> <ul style="list-style-type: none"> <li>●綿や麻などの繊維でも、生地素材の織りかた(ニット・織り目の粗い生地など)によって、縮みが大きくなる場合があります。</li> <li>●乾燥前に取扱表示や素材をお確かめください。</li> </ul> <table border="1" data-bbox="624 1099 1362 1270"> <tr> <td data-bbox="624 1099 986 1270"> <b>縮みやすい衣類</b>            例 綿や麻のシャツ・ポリウレタンやアクリル混紡の衣類・トレーナー・セーター・靴下など。         </td> <td data-bbox="986 1099 1362 1270"> <b>縮みにくい衣類</b>            例 ポリエステルのブラウス・ポリエステル混紡のワイシャツなど。         </td> </tr> </table> <ul style="list-style-type: none"> <li>●低温乾燥を選ぶ。</li> </ul>	<b>縮みやすい衣類</b> 例 綿や麻のシャツ・ポリウレタンやアクリル混紡の衣類・トレーナー・セーター・靴下など。	<b>縮みにくい衣類</b> 例 ポリエステルのブラウス・ポリエステル混紡のワイシャツなど。	— — 24
<b>縮みやすい衣類</b> 例 綿や麻のシャツ・ポリウレタンやアクリル混紡の衣類・トレーナー・セーター・靴下など。	<b>縮みにくい衣類</b> 例 ポリエステルのブラウス・ポリエステル混紡のワイシャツなど。			
洗濯物が傷んだ	<ul style="list-style-type: none"> <li>●洗濯中、衣類が浮いていませんか。</li> <li>●毛布などの大物を洗濯キャップや大型毛布用丸型ネットを使わずに洗いませんか。</li> </ul>	13 38		
糸くずが付く	<ul style="list-style-type: none"> <li>●気になる場合は、注水すぎをおすすめします。</li> <li>●新しいタオルなどは糸くずが出やすいため、分けて洗うことをおすすめします。</li> </ul>	62,63 —		
衣類の仕上がり ふたがロック	<ul style="list-style-type: none"> <li>●電源を入れ直してください。</li> <li>●運転中は  で一時停止し、ふたを閉め直します。(無理に閉めると破損します)</li> </ul> <div data-bbox="1007 1585 1353 1756">  <p>ふたロック部 ロックピン</p> </div>	— —		
	<ul style="list-style-type: none"> <li>●故障のおそれがあります。回転中は危険ですので、絶対に手を入れないでください。ただちに使用を中止し、修理を依頼してください。</li> </ul>	—		
ふたを閉めているのに、「E02(ふたが開いている)」表示が出る	<ul style="list-style-type: none"> <li>●いったんふたを開けて、カチッと鳴るまでもう一度閉め直してください。</li> </ul>	—		

修理依頼やお問  
合わせの前に、  
もう一度調べ  
ください。

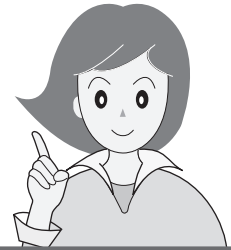

## こんなとき

## お調べください

参照  
ページ

ふたが開かない

- ロック中、停電したり電源プラグを抜くと安全のためロックがはずれません。通電後、電源を入ると開けられます。
- 乾燥後、ふたをロック状態で「シワ防止」運転します。「スタート」ボタンを押すとロック解除し、ふたが開けられます。ただし、槽内が高温の場合、ロック解除されないことがあります。電源を入れ直すと、下記「一時停止してもすぐにふたが開かない」運転中、プラグを抜いたり、停電したときは」と同様に動作し、槽内温度が下がるとふたが開けられます。
- チャイルドロックを設定しているとき(電源を入ると約3~5秒「L」を表示する)は、一時停止中や運転終了後に水が残っているとロック解除しません。

ふたを開けたいときは、 を押しながらか を押してください。

47

一時停止してもすぐに  
ふたが開かない

- 乾燥運転中、槽内が高温の場合は安全のため送風で温度を下げたからロック解除するので、多少の時間がかかります。

### 槽内が高温の場合の動き

#### 乾燥運転中は

「スタート」ボタンを押すと、送風運転が始まり、下記の表示に変わります。

- 槽内の温度が下がり、残り時間表示に戻ったら、ロック解除します。(目安として「15」分を表示しますが、温度が下がった時点でロック解除します)

#### 表示例

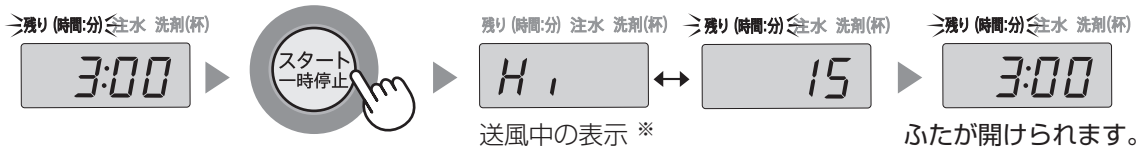

- 送風が終わっても温度が下がりきらなかった場合には、ロック解除しません。「スタート」ボタンを2回続けて押し、再度送風運転してください。

#### 運転中、プラグを抜いたり、停電したときは

電源を入れ直すと、自動的に送風運転します。(上記※と同様に表示) 温度が下がると、ロック解除して電源が切れます。

- 送風が終わっても温度が下がりきらなかった場合には、ロック解除しません。再度電源を入れ直してください。

異臭がする  
(ゴム臭)

- 乾燥機能の使いはじめ、においがすることがあります。乾燥試運転をおこなってください。

13

ふたが開かない (ふたロック)

におい

こんなときは？



# こんなときは? ③

こんなとき	お調べください	参照ページ
電源がすぐに切れない 電源が入らない	<ul style="list-style-type: none"> <li>● 電源「切」ボタンを押すと、約3秒間お知らせランプなどが点灯したのち電源が切れます。その間は電源「入」を受け付けません。電源を入れ直したいときはランプがすべて消えてから、操作してください。</li> </ul>	7
給水つぎてから水漏れする	<ul style="list-style-type: none"> <li>● 蛇口の形状や水栓つぎての取り付けを確認します。</li> </ul>	据付説明書
高濃度洗浄とは?	<ul style="list-style-type: none"> <li>● 少ない水量の濃い洗剤液から洗濯を始め、ガンコな汚れにしみ込ませて、洗浄効果を高める洗いかたです。</li> </ul>	16
洗濯物の量に対する水量が合わない	<ul style="list-style-type: none"> <li>● 水が残っていると計量しません。(40Lなど決められた水量になります)</li> <li>● 「高濃度洗浄」をおこなうため、初めは少なく見えますが、その後適量まで追加しながら洗います。</li> <li>● 水量は洗濯物の重量で決まります。化繊が多かったりネットを使うと軽めに、濡れたものが入っていると重めに計量します。合わない場合は「水量」ボタンで調節できます。なお、いつも合わないと感じる場合は計量時の水量調整ができます。</li> </ul>	— 16 46
残り時間が ・急に増えた ・減らない ・「20分」で点滅している	<ul style="list-style-type: none"> <li>● 「自動」乾燥中、センサーが乾燥不十分と検知したとき、乾燥を検知するまで延長します。気温や衣類の種類などにより、1時間半～2時間程度延長する場合があります。延長は残り時間表示「20分」と「自動」ランプの点滅で、お知らせします。残り時間は減りません。延長運転が終わると、通常のリ残り時間表示に戻り、時間が減ります。(「乾燥仕上り具合の調整/念入り」を設定している場合は、延長に入りやすくなります)</li> </ul>	46
洗いやすすぎの途中や終わりに パルセーターが小刻みに動く	<ul style="list-style-type: none"> <li>● 洗濯物の片寄りを防いだり、ほぐしています。</li> </ul>	—
排水しない	<ul style="list-style-type: none"> <li>● 排水ホースを排水口に接続していますか。</li> <li>● 排水ホースを水が流れやすいように設置していますか。(ホースの長さ、折れ曲がりなどにご注意を)</li> <li>● 排水口が詰まっていますか。</li> </ul>	据付説明書 据付説明書 据付説明書
選んでいないのに、注水 すすぎをおこなっている	<ul style="list-style-type: none"> <li>● 脱水中に泡が多量に発生すると泡を消すための行程(注水すすぎ)を追加します。</li> <li>● 排水ホースの位置が高くなっていませんか。</li> </ul>	— 据付説明書
脱水中に給水をして すすぎに変わる	<ul style="list-style-type: none"> <li>● 洗濯物の片寄りや多量の泡の発生を検知し、自動修正しているためです。(このまま運転を続けてください)直らない場合は「E04」または「E19」を表示して止まります。</li> </ul>	66
すすぎ1回コースで洗濯物が すすげない	<ul style="list-style-type: none"> <li>● すすぎ1回推奨洗剤の専用コースです。それ以外の洗剤をご使用になるときは、標準コースなどで洗濯してください。</li> </ul>	8
脱水の初め低速回転が続く	<ul style="list-style-type: none"> <li>● 高速回転の前にバランスを整えています。</li> </ul>	—



修理依頼やお問  
い合わせの前に、  
もう一度お調べ  
ください。

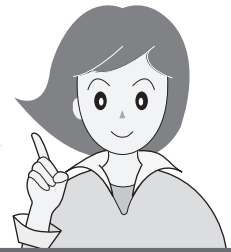

こんなとき	お調べください	参照 ページ
運転が止まったように見える	<ul style="list-style-type: none"> <li>● ドライコースではやさしく洗うために、運転が止まって見えることがあります。</li> </ul>	36
最終すすぎの水がにごっている 洗濯終了後、洗濯・脱水槽に白い線が付く	<ul style="list-style-type: none"> <li>● にごりの原因は洗剤そのものでなく粉末洗剤中の成分(ゼオライト)です。洗濯後、ゼオライトと水の成分が結合し、槽に白い線が付くことがあります。放置するとこびりつく原因となりますので、絞った布で拭き取ってください。気になる場合は、液体洗剤を使ったりすすぎ回数を増やしてください。</li> </ul>	49
柔軟剤が流れてしまう 流れない	<ul style="list-style-type: none"> <li>● 入れすぎていませんか。</li> <li>● 洗剤ケースを強く押し込みませんでしたか。</li> <li>● ケース内で固まっていませんか。水洗いしてください。</li> </ul>	21 19 47
乾燥しているのに温風が出ない	<ul style="list-style-type: none"> <li>● 気温が低いときは初めから温風で運転しますが、約15℃以上になると省エネのため、初め(最長約20分)はヒーターを入れずに運転します。(その後は温風)</li> </ul>	—
「洗～乾」「乾かす」 表示が点滅している	<ul style="list-style-type: none"> <li>● 乾燥中に電源を切ると表示することがあります。異常ではありません。約7秒点滅後、電源が切れます。</li> </ul>	—
乾燥が終了しているのに ([残り0分]表示) ふたが開かない	<ul style="list-style-type: none"> <li>● 「シワ防止」運転をおこなっています。運転は終わっていますので、「切」または「スタート」ボタンでロックを解除して早めに取り出してください。 (最長2時間/[0分]「残り」が点灯または点滅)</li> </ul>	17
乾燥のしくみは？	<ul style="list-style-type: none"> <li>● 槽とパルセーターを交互に回転させながら、ヒーターの温風を吹き込んで、乾燥させます。「自動」の場合、センサーで乾燥具合を確かめてから止まります。 (ハンガー乾燥コースとドライコースでは回転しません)</li> </ul>	—
ふる水給水が止まらない	<ul style="list-style-type: none"> <li>● 浴槽が本体より高い位置にありませんか。</li> </ul>	43
ふる水が給水できない	<ul style="list-style-type: none"> <li>● ポンプが浮いていませんか。</li> <li>● ポンプのフィルターが目詰まりしていませんか。</li> <li>● 浴槽にふる水が残っていますか。</li> <li>● ふろ水ホースやコードを確実に接続していますか。</li> <li>● スタート後に「ふる水」ボタンを押しませんでしたか。 (いったん押すと切り換わりふる水に戻りません)</li> <li>● ホース内に空気が入っていませんか。 (使用後、残水を抜かないで放置すると空気の層ができます)</li> </ul> <p>以上のいずれにも該当しない場合は、ポンプの故障が考えられます。販売店でお買い求めください。</p>	42 50 42 42 43 42
「ふる水すすぎ」を選んで いるのに水道水ですすぐ	<ul style="list-style-type: none"> <li>● すすぎが2回以上の場合、最終すすぎは水道水で仕上げます。(1回の場合でも柔軟剤投入のため、途中で出ます)</li> <li>● ふろ水がなくなると、途中で水道水に切り替えて給水を続けます。</li> <li>● 「注水すすぎ」の場合、「44L [47L]」に達したあとの注水は水道水です。</li> </ul>	43 43 43

電源・洗濯・乾燥のしくみ

ふる水

こんなとき

# こんなときは？ 4

こんなとき	お調べください	参照ページ
ハンガーリフレッシュコース においが取れない	<ul style="list-style-type: none"> <li>● 終了後すぐに取り出しましたか。放置していると、こもったにおいが移ることがあります。</li> <li>● 衣類やにおいの種類、強さによっては、十分に消臭できないことがあります。</li> <li>● <b>こんなものにご注意を!</b> <ul style="list-style-type: none"> <li>・ タンスなどに長期間保管したもの。</li> <li>・ 長期間お洗濯していない厚みのあるもの。(ぬいぐるみ・クッションなど)</li> <li>・ ペットのきついににおい。</li> <li>・ 長期間でついたにおい。(長期間吊ったカーテンなど)</li> </ul> </li> <li>● 十分に消臭できないときは、もう一度運転し直したり、通常の洗濯やドライクリーニングをお試しください。</li> </ul>	—
	● 温風を使用しています。取り出す際にはご注意ください。	—
衣類や槽などが熱くなる	● 「このコースで運転できるもの・できないもの」を、ご確認ください。	34
槽クリーン 設定しているのに槽クリーン(プラズマクラスターイオン運転)が始まらない (  ボタンランプや「0分」を表示したまま止まっている)	● 洗濯物を取り出してふたを閉めると始まります。閉めずに放置していると、30分後自動的に始まります。	44
	● 「シワ防止」運転中は「スタート」ボタンでロック解除してから(洗濯物を取り出し)、ふたを閉めます。	44
プラズマクラスターイオン 人体への影響は？ オゾンは出ないの？	● プラズマクラスターイオンは、森林など自然界に存在するイオンと同じ化学組成・構造のため、人体には害がないことを確認しています。浮遊菌やにおいの分子のような微小物体には効果を発揮しますが、大きな物体には、それ自体が表面に静電気を持つため、例えば人体に衝突したとしても、消滅してしまいます。	—
	● 微量のオゾンが発生していますが、濃度はごくわずかであり、健康上問題ありません。	—
除去された菌はその後どうなるの？	● 活動する力を失い、単なるチリ・ホコリと同等になります。	—

修理依頼やお問い合わせの前に、もう一度お調べください。

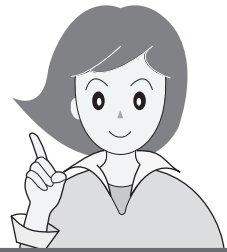

こんなとき	お調べください	参照ページ
<b>音や振動</b> 異常な音がする 振動が大きい	<ul style="list-style-type: none"> <li>● がたつき、傾きはありますか。据え付け状態を確認してください。</li> <li>● 排水ホースを正しく処理していますか。</li> <li>● 水を多く含みやすい衣類(フリースなど)をお洗濯すると、脱水の初め、ある程度水が抜けるまで異音が発生する場合があります。</li> </ul>	据付説明書 据付説明書 —
槽に水がないのに、槽を動かすと水の音がする (「シャワシャワ」音)	<ul style="list-style-type: none"> <li>● 脱水時のバランスをとるための液の音です。</li> </ul>	—
洗濯中に大きな音がする (「ガラガラ」音)	<ul style="list-style-type: none"> <li>● 洗濯機の下に排水ホースがあると、機構部と接触して音がする場合があります。そのまま使用を続けると排水ホースが破れる原因になります。排水ホースの状態を確認してください。</li> </ul>	据付説明書
洗濯中に音がする (「ポコンポコン」音)	<ul style="list-style-type: none"> <li>● 布の片寄りなどによって、槽パッキングがゆれたときに発生する音です。</li> </ul>	—
脱水のはじめに音がする (「パチパチ」音)	<ul style="list-style-type: none"> <li>● 脱水の水が槽に当たって発生する音です。</li> </ul>	—
脱水中、音がする (「ポコポコ」音)	<ul style="list-style-type: none"> <li>● 排水ホースは水平に(高さ10cm以下)設置されていますか。排水が悪いと異音発生の原因になります。</li> </ul>	据付説明書
脱水中、音がする (「ポッコポッコポッコ」音)	<ul style="list-style-type: none"> <li>● 水平に設置されていないときや、調節脚固定ねじを締め忘れと槽パッキングがゆれて、音が発生することがあります。据え付け状態の確認をおこなってください。</li> </ul>	据付説明書
<b>その他</b> 本体が熱い	<ul style="list-style-type: none"> <li>● ヒーター乾燥をおこなうためです。乾燥中や乾燥直後、また衣類を取り出すさいには、ご注意ください。</li> </ul>	—
室温が上がる 壁などが濡れる	<ul style="list-style-type: none"> <li>● 乾燥中、十分に換気してください。</li> </ul>	—
本体や床が濡れる	<ul style="list-style-type: none"> <li>● 以下のような場合、槽の外側が結露して床面を濡らすことがあります。別売の洗濯機用トレーをご利用ください。               <ul style="list-style-type: none"> <li>● 水温と室温に差がある</li> <li>● 冬季にふる水で洗濯</li> <li>● 地下水・井戸水で洗濯</li> <li>● 乾燥中</li> </ul> </li> </ul>	裏表紙
床に脚の跡がつく	<ul style="list-style-type: none"> <li>● 塩化ビニールの床に設置している場合、床材の成分でゴム製の脚の色が移ることがあります。別売の洗濯機用トレーのご使用をおすすめします。</li> </ul>	裏表紙
室内の照明が一瞬暗くなる ことがある	<ul style="list-style-type: none"> <li>● ご家庭のコンセント回路によっては、モーター始動時に一瞬電圧が低下します。(専用のコンセント回路のご使用をおすすめします)</li> </ul>	—
ラジオ、テレビに雑音が入ったり、映像が乱れる ことがある	<ul style="list-style-type: none"> <li>● ラジオ、テレビからできるだけ離してください。</li> </ul>	—

# コースの詳細 1

● [ ]内はES-TX940の場合

## 洗濯のみ / 洗濯～乾燥

### 自動運転の内容

コース		容量の上限	洗い	すすぎ	脱水 <sup>※2</sup>	乾燥 <sup>※3</sup>	所要時間の目安 <sup>※4</sup>	水量
標準 (わが家流 <sup>※1</sup> )	洗濯	8kg [9kg]	7~9分 [7~12分]	シャワー→ため	7~8分	/	27~35分 [41分]	18~44L[47L]
	洗濯～乾燥	4.5kg(化繊は6kg)			16分 <sup>※2</sup>			
すすぎ1回	洗濯	8kg [9kg]	7~9分 [7~12分]	ため	7~8分	/	25~32分 [38分]	18~44L[47L]
	洗濯～乾燥	4.5kg(化繊は6kg)			16分 <sup>※2</sup>			
時短	洗濯	8kg [9kg]	5~6分	給水しながら かくはん・排水	6分	/	15~27分	18~39L
	洗濯～乾燥	4.5kg			8~14分 <sup>※2</sup>			
強力	洗濯	4.5kg	37~47分	ため→ため	7~8分	/	66~83分	18~42L
	洗濯～乾燥				16分 <sup>※2</sup>			
室内干し	洗濯～乾燥	6kg	7~9分 [7~12分]	シャワー→ため	14分 <sup>※2</sup>	20~30分	55~78分 [82分]	18~44L[47L]
ドライ	洗濯	2kg	10分	ため→ため	ソフト95秒	/	33分	34L <sup>※5</sup>
毛布	洗濯	(毛布は)4.2kg	12分	注水→注水	6分	/	49分	44L [47L] <sup>※5</sup>
	洗濯～乾燥	(毛布は)2.8kg					3時間	
槽洗浄	洗浄	—	6時間	注水→注水	3分	/	6時間45分	44L [47L] <sup>※5</sup>

※1 わが家流コース：最初の設定

	洗い	すすぎ	脱水	乾燥
洗濯	3分	ため1回	1分	—
洗乾	3分	ため1回	3分	自動
乾燥	—	—	—	自動

- ※2 「洗濯～乾燥」自動運転の脱水は「洗濯のみ」より長くなり、時間変更できません。
- ※3 室温や衣類により制御が変わるため、長くなる場合があります。
- ※4 給水量が19L/分の場合の目安時間。給排水事情やふる水・槽クリーンなどの使用により長くなります。
- ※5 水量が決まっているコース。必要に応じて水量を変更してください。(洗濯量は計量しません)
- ※6 シャワーすすぎは選べません。
- ※7 洗濯～乾燥では取消不可、また「1~2分」は選べません。(時短コース、槽洗浄以外)
- ※8 標準・わが家流コースでは「低温乾燥」も選べます。ドライ・毛布コースは「低温乾燥」に設定されます。

24ページ

### すすぎの種類

#### シャワーすすぎ

シャワーで、洗濯物全体に水をしみこませ、脱水で絞って、すすぐ。

(シャワー)



#### ためすすぎ

表示水量まで給水後、すすぐ。

(給水)



#### 注水すすぎ

表示水量に関係なく、44L [47L]まで給水後かくはん→注水すすぎをおこなう。

(給水)



## 各ボタンで選べる内容

コース	洗い	すすぎ <sup>※6</sup>	脱水 <sup>※7</sup>	乾燥 <sup>※8</sup>	水量
標準 (わが家流)	3~15分(1分刻み) ・洗いなし	ため1回・注水1回・ため2回・ 注水2回・ため3回・注水3回・ すすぎなし	1~9分(1分刻み) ・脱水なし	自動・15分・30分・45分 ・60分・90分・乾燥なし	12L・18L・ 24L・27L・ 31L・34L・ 37L・40L・ 44L [47L]
すすぎ1回		ため1回・注水1回・ すすぎなし			
時短	2分延長可	1分延長可	洗濯：2分延長可 洗濯～乾燥：8分〈変更不可〉	15分・30分・45分・ 60分・90分・乾燥なし	—〈変更不可〉
強力	自動(「ー」表示) ・洗いなし	ため1回・注水1回・ため2回・ 注水2回・ため3回・注水3回・ すすぎなし	1~9分(1分刻み) ・脱水なし	自動・15分・30分・45分 ・60分・90分・乾燥なし	12L・18L・ 24L・27L・ 31L・34L・ 37L・40L・ 44L [47L]
室内干し	3~15分(1分刻み) ・洗いなし		3~9分(1分刻み) 〈取消不可〉	15分・30分・45分・ 60分・90分	
ドライ	10分・洗いなし	ため2回・すすぎなし	2分〈ソフト脱水95秒〉 ・脱水なし		
毛布	6~15分(1分刻み) ・洗いなし	ため1回・注水1回・ため2回・ 注水2回・ため3回・注水3回・ すすぎなし	1~9分(1分刻み) ・脱水なし	3時間(「低温」のみ表示) ・30分・60分・90分 ・乾燥なし	
槽洗浄	2時間・6時間・ 9時間	注水2回〈変更不可〉	3分〈変更不可〉		

## 乾燥表示の見かた

60 ≧自動≦30 低温 15 (分)	60 自動 30 低温≧15≦ (分)	60 自動≧30≦ 低温 15 (分)	60 自動≧30≦ 低温≧15≦ (分)	≧60≦ 自動 30 低温 15 (分)	≧60≦ 自動≧30≦ 低温 15 (分)	60 自動 30 低温 15 (分)
自動乾燥	15分	30分	45分	60分	90分	乾燥なし

### 「低温」乾燥

「低温」のみ点灯しているとき

60  
自動 30  
≧低温≦15  
(分)

- 標準・わが家流コースは、衣類の量に応じた時間に設定する。(タイマー乾燥)
- ドライコースは2時間、毛布コースは3時間に自動設定される。

乾燥時間を選ぶと  
「低温」と時間が点灯する

例 ≧60≦  
自動 30 低温乾燥  
≧低温≦15 60分  
(分)

# コースの詳細 2

## 乾燥のみ

乾燥量と乾燥時間の目安 (室温20℃の場合)

コース	乾燥量と乾燥時間の目安		選べる乾燥時間
標準 <sup>※1</sup> (わが家流 <sup>※1</sup> )	1.5kg以下	約 50分～1時間50分	自動・15分・30分・45分・60分・90分・乾燥なし ● 低温乾燥 選択可
	1.5～3kg	約 1時間50分～2時間20分	
	3～4.5kg	約 2時間20分～2時間50分	
室内干し	6kg以下	約 30分	15分・30分・45分・60分・90分
ドライ <sup>※2</sup>	0.4kg以下	約 2時間	2時間(「低温」のみ表示)・30分・60分・90分・乾燥なし
毛布 <sup>※2</sup>	(毛布は)2.8kg以下	約 3時間	3時間(「低温」のみ表示)・30分・60分・90分・乾燥なし
仕上乾燥 <sup>※1</sup>	0.5kg以下	約 30分	自動・15分・30分・45分・60分・90分
	0.5～2kg	約 30分～60分	
	2～4.5kg	約 60分～90分	
ハンガー乾燥	脱水後の衣類 1 kg以下	33 ページ をご覧ください	15分・30分・45分・60分・90分 ● 低温乾燥 選択可
槽乾燥	—	約 30分	30分 <変更不可>

※1 自動運転の目安。室温や衣類の種類により自動的に制御方法が変わるため、乾燥時間が長くなることがあります。  
 ※2 低温乾燥で運転します。

### ご注意

#### 乾燥量にご注意！

多いと乾きむらや乾き残りの原因になったり、乾いてかさの増えた衣類が内部ですれて、衣類を傷める原因になります。

- 衣類の種類・気温・湿度・設置環境によって乾燥不足や乾きすぎになることがあります。

#### ● 容量の目安

乾いた衣類を押しえずに入れた場合、糸くずフィルターの上あたりで、約4.5kgです。(素材などにより異なる)

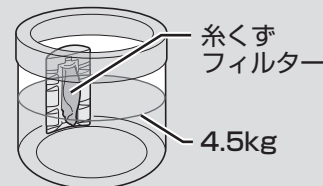



# お知らせ表示・エラー表示 1

## 音声機能でお知らせ

お知らせ表示やエラー表示が出ると、お知らせランプの色が変わり、「聞いてボタン」が点滅します。点滅中にボタンを押すとお知らせ内容を聞くことができます。(14, 15 ページ)

状態	お知らせランプの色	説明
お知らせ表示 ●U04 ●U05	黄	表示したまま運転を続けます。
エラー表示 ●E・・・ ●C・・・	赤	運転を停止します。 (66 ページ) をご確認ください。 うえ、対処してください。
上記以外	緑	—



## 表示・お知らせ内容

## 説明

お知らせ表示

U04 (乾燥運転中)  
吸気フィルターが  
目詰まりしている  
(C22)

- 運転終了から24時間表示を続けます。  
吸気フィルターや排気フィルターを掃除してください。(48 ページ)  
お手入れ後、電源を切ると表示が消えます。
- 運転中に表示に気付いたときは・・・  
一時停止し、フィルター類を清掃後再スタートします。  
再スタートしても表示は消えませんが、次回は表示しません。
  - ・洗濯物の量が多いときや温風の吹出口が洗濯物でふさがった場合にも表示することがあります。量を減らし、再スタートしてください。
  - ・少量の洗濯物に対して長すぎる乾燥時間を選んだ場合も、表示することがあります。
- お手入れをせず、乾燥をくり返すと・・・  
「C22」を表示して運転が止まります。電源を切ってフィルター類を掃除し、乾燥し直してください。  
(それでも「C22」を表示するときは故障のおそれがあります。  
電源プラグを抜き、すぐに点検・修理を依頼してください)

U05 (洗濯～乾燥運転中)  
洗濯物の量  
(乾燥量)が多い

- 電源を切り、適量に減らしてから運転し直してください。  
放置していると、いったん残り時間表示に変わって運転を続けますが(乾燥に入ると再び「U05」を表示)、乾きが悪くなりますので、ご注意ください。

H 15 (槽内が高温なので  
送風運転している)  
交互に表示

- 一時停止したとき槽内が高温の場合、温度を下げたからふたロックを解除します。(57 ページ)

コースの詳細 / お知らせ表示・エラー表示

# お知らせ表示・エラー表示 2

●点灯・点滅している進行表示(「洗い」「すすぎ」などのランプ)を急速点滅させながら、以下の表示でお知らせします。

表示・お知らせ内容		お調べください	原因を取り除いて再スタート
E01	給水できない	<ul style="list-style-type: none"> <li>●蛇口を開けましたか。(ふろ水給水時にも)</li> <li>●断水していませんか。</li> <li>●給水弁用フィルターが詰まっていますか。(49ページ)</li> </ul>	「スタート」を押す
	給水が止まらない	<ul style="list-style-type: none"> <li>●「槽の外側まで洗浄する場合」で排水ホースを立てましたか。(52ページ)</li> </ul>	排水ホースを立て、初めからやり直す
E02	ふたが開いている	<ul style="list-style-type: none"> <li>●ふたをきっちり閉めていますか。「カチッ」と鳴るまでしっかり閉めてください。(ロックピンが出ているときは 56ページ)</li> </ul>	
E03	排水できない	<ul style="list-style-type: none"> <li>●排水口が詰まっていますか。</li> <li>●排水ホースがつぶれていたり長すぎませんか。</li> <li>●排水位置が10cm以上であったり、ホースの先がふさがっていませんか。(据付説明書)</li> <li>●排水ホースを3m以上に延長していませんか。</li> </ul>	「スタート」を押す
E04	脱水できない	<ul style="list-style-type: none"> <li>●本体が傾いたり、がたついていませんか。</li> <li>●洗濯物がはみだしかけていませんか。</li> <li>●洗濯物が片寄っていませんか。*(特にジーンズや厚手の衣類などは片寄りやすい)</li> </ul>  <p>※ チャイルドロック設定中は、ふたロックを解除してからご確認ください。(47ページ)</p>	ふたを閉める 約15秒後(残水状況によっては約1分後)に回転を始める。
E19		<ul style="list-style-type: none"> <li>●排水事情が悪くありませんか。(「E03」参照)</li> <li>●洗剤を入れすぎていませんか。</li> </ul>	「スタート」を押す
E21	ふたロックがかからない、はずれない	<ul style="list-style-type: none"> <li>●ふたのロック部に、布などがはさまっていませんか。(ふたロック部の位置は 10ページ)</li> </ul>	ふたを閉め、「スタート」を押す
[...]	などの表示のとき	<ul style="list-style-type: none"> <li>●「C22」は (65ページ) をご覧ください。</li> <li>●電源をいったん切り、1分ほどしてから入れ直します。再度同じ表示をするときは故障のおそれがありますので、電源プラグを抜き、すぐに点検・修理を依頼してください。</li> </ul>	

エラー表示

# 仕様

- 下表は、日本電機工業会自主基準による。
- 電源プラグを差し込んだ状態で、電源スイッチを「切」にしたときの待機時消費電力は0(ゼロ)です。
- 本機はヘルツ(Hz)フリーです。転居により電源周波数が変わっても、部品の取り換えや調整は不要です。

形名	ES-TX840	ES-TX940
電源	100V 50/60Hz共用	
標準洗濯・脱水容量	8.0kg (乾燥布質量)	9.0kg (乾燥布質量)
標準乾燥容量	4.5kg (乾燥布質量)	
標準水量	44L	47L
標準使用水量	85L(標準コース)	95L(標準コース)
電動機定格消費電力	225W	245W
電熱装置定格消費電力	810W	
乾燥時消費電力	960W	
運転音	洗い時35dB 脱水時38dB 乾燥時44dB	洗い時37dB 脱水時38dB 乾燥時44dB
洗濯の方式	うず巻式	
乾燥方式	排気式	
水道水圧	0.03~0.8MPa	
外形寸法*	幅600×奥行650×高さ1,025(mm)	
製品質量	43kg	

※幅には排水ホースを、高さには給水ホースを含む。

ふる水ポンプ	
定格	直流 12V/1.2A
揚水量 長さ4m時	揚程1m 7L/分 揚程1.4m 6L/分

# 別売品

詳しくは、お買いあげの販売店または以下のシャープホームページにてご確認ください。  
シャープ洗濯機オプション(別売品)ページ <http://www.sharp.co.jp/sentaku/option/>  
下記の部品および希望小売価格は、2014年10月現在のもので変更する場合があります。

## 延長用給水ホース

付属の給水ホースにつき足して使用します。

1m用	流通コード	210 360 0110	1,300円+税
2m用	流通コード	210 360 0111	1,750円+税
3m用	流通コード	210 360 0112	2,000円+税
5m用	流通コード	210 360 0113	2,750円+税

## 給水ホース

水栓つぎては付属していません。オートストッパー付き水栓ジョイントとともにお求めください。

0.5m用	流通コード	210 360 0291	1,300円+税
1m用	流通コード	210 360 0187	1,800円+税

## オートストッパー付き水栓ジョイント

直形ノズル YSP-2A	L形ノズル YSP-2L	給水栓 YS81
2,500円+税	3,000円+税	5,800円+税

## 分岐水栓

流通コード	211 425 0164	5,700円+税
-------	--------------	----------

## 排水Lつぎて

排水ホースのコーナー処理に。  
流通コード 210 247 0062 1,250円+税

## 真下排水つぎてセット (据付脚 高さ2.7cm 4個同梱)

排水口が本体の下にある場合に。  
ES-MH2 2,000円+税 (プラスチック製)

## 延長用排水ホース(長さ1.3m)

流通コード	210 360 0575	2,000円+税
-------	--------------	----------

## 洗濯機用トレー

幅585 奥行585 高さ10(mm)(内寸:幅580 奥行580 深さ8(mm))  
床を結露による水滴から守ります。(排水口はなく防水パンとは異なります。防水パンについては住設機器メーカーなどにお問い合わせください)  
流通コード 210 416 0060 3,700円+税

## 洗濯槽クリーナー(塩素系)

石けんかすなどの汚れ落としに。  
ES-C 2,000円+税

## ふる水ポンプセット

長さ4m	流通コード	210 396 0118	3,000円+税
長さ5m	流通コード	210 396 0117	3,000円+税

## 延長用ふる水ホースセット

付属品のふる水ポンプセットにつき足して延長できます。

長さ2m	流通コード	210 360 0535	2,000円+税
長さ5m	流通コード	210 360 0477	2,900円+税

## 洗濯キャップ

流通コード	210 938 0003	1,500円+税
-------	--------------	----------

## 大型毛布用丸型ネット

流通コード	210 931 0008	4,200円+税
-------	--------------	----------

## 給水并用フィルター

流通コード	210 337 0217	300円+税
-------	--------------	--------

## 糸くずフィルター

流通コード	210 337 0428	500円+税
-------	--------------	--------

## 排気フィルター

流通コード	210 337 0407	500円+税
-------	--------------	--------

## 吸気フィルター

流通コード	210 337 0406	1,500円+税
-------	--------------	----------

## ハンガーA

流通コード	210 353 0007	500円+税
-------	--------------	--------

## ハンガーB

流通コード	210 353 0008	1,000円+税
-------	--------------	----------

## 製品登録の お願い

オンラインでの各種サポートサービスをご利用いただくために、〈SHARP i CLUB〉で  
ご愛用製品の登録をお願いいたします。(登録無料)

<http://iclub.sharp.co.jp/m/>

スマートフォンや  
携帯電話はこちらから



## お問い合わせ先

お問い合わせの前にもう一度「こんなときは?」(55~61ページ)、  
「エラー表示・お知らせ表示」(65, 66ページ)をご確認ください。



メールでのお問い合わせなど  
【シャープサポートページ】

シャープ お問い合わせ

検索

<http://www.sharp.co.jp/support/>



使用方法のご相談など  
【お客様相談室】

固定電話、PHSからは、フリーダイヤル  
☎️ 0120-078-178

携帯電話からは、ナビダイヤル  
☎️ 0570-550-449

■製品の「よくあるご質問」への回答を24時間  
音声ガイダンスでご案内 (電話オペレーターにはつながりません)

自動音声案内 フリーダイヤル  
(携帯電話からもご利用いただけます) ☎️ 0120-001-252



修理のご相談など  
【修理相談センター】

固定電話、PHSからは、フリーダイヤル  
☎️ 0120-02-4649

携帯電話からは、ナビダイヤル  
☎️ 0570-550-447

※非通知設定の電話は、最初に「186」をつけておかけください。詳しくは、取扱説明書54ページをご覧ください。

シャープ株式会社

本 社 〒590-8522 大阪府堺市堺区匠町1番地  
健康・環境システム事業本部 〒581-8585 大阪府八尾市北亀井町3丁目1番72号



Printed in China

TINSJA770QBRZ 16K-

