

SHARP®

電気洗濯乾燥機 **家庭用**

取扱説明書

形名

イー エス ティー エックス

ES-TX800

ES-TX900



高濃度
プラズマクラスター 7000 *



お買いあげいただき、まことにありがとうございました。

この取扱説明書をよくお読みのうえ、正しくお使いください。

ご使用前に「安全上のご注意」を必ずお読みください。

この取扱説明書は保証書、据付説明書とともに、いつでも見ることができる所に必ず保存してください。

*当技術マークの数字は高濃度プラズマクラスターイオン発生デバイス搭載の洗濯乾燥機を壁際に置いて、室内クリーン「強」運転時に適用床面積の部屋の中央付近(床上から高さ1.0m)の地点で測定した空中に吹き出される1cm³当たりのイオン個数の目安です。

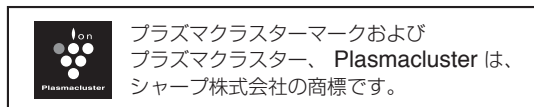

みんなで家電リサイクル、つくろう循環型社会



特長



高濃度
プラスマクラスター 7000 *

* 表紙の注釈を
参照ください。

2通りに使える 「プラスマクラスター」

室内クリーン 36ページ

運転終了後は、室内にもプラスマクラスターイオンを放出。
サニタリー空間(適用床面積約2畳相当)のカビ菌を抑え、
清潔に保ちます。※1

スピード消臭 38ページ

水を使わず、プラスマクラスターイオンと温風で消臭します。※2

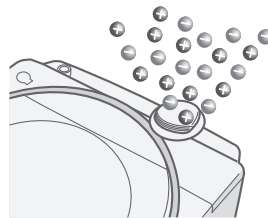

お洗濯中に衣類を除菌※3・防臭コート 「Ag⁺イオンコート」 32ページ

電気分解で発生したAg⁺(銀)イオンで、
雑菌の繁殖やイヤなニオイを抑え、
「除菌・防臭/強」では静電気も抑えます。※4



汗をかいても
部屋干ししても
イヤなニオイを
抑えます!

節水洗濯・省エネ乾燥 「穴なし槽」

穴がないから、ムダ水カット。乾燥中には、穴から温風が逃げず
効率よく乾燥。また、イヤな黒カビの侵入も抑えます。

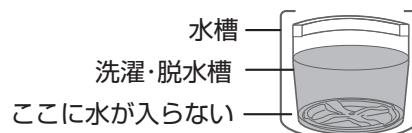

出し入れラクラク 「ワイド投入口」

内ふたのない新乾燥システムを採用。
毛布などの大物の出し入れもラクラク。

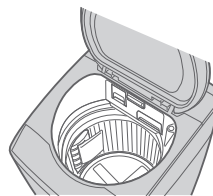

使いかたいろいろ 「便利乾燥」 18ページ, 26ページ

干した後の湿った衣類がカラッと仕上がる「仕上げ」コースなど、便利な乾燥機能を搭載。

洗濯-乾燥
仕上げ 干す前
静止乾燥 30分
(0.5kg)



すすぎ1回の超濃縮液体洗剤に対応した 「すすぎ1回コース」 18ページ, 42ページ

専用コースで便利です。電源「入」時の初期設定として登録することもできます。

よくあるご質問 もくじ

こんなときは？

ふたが開かない
(ふたロック) **53**ページ

衣類の仕上がりが
悪い **51**ページ

運転音や振動が
気になる **57**ページ

ふる水の
使いかたは？ **29**ページ

洗剤類の
使いかたは？ **16**ページ

排水できない
「E03」を表示する **61**ページ

- ※1: ●試験依頼先：(財)日本食品分析センター
●試験成績書発行番号：第209071379号
●試験方法：当社にて約2畳の実験室にプラスマクラスターイオンを放出し、エアースンプラーで採取した浮遊カビ菌数を測定依頼。結果より当社にて換算し、除去スピードを算出。浮遊カビ菌残存率が自然減衰に対し2.5時間で99%以上減少していることを確認。
- ※2: ●試験機関：(財)日本紡績検査協会
●試験成績書発行番号：100473
●試験方法：当社にてあらかじめタバコ臭を付着させ、運転させた試験布を、6段階臭気強度表示法に準拠し評価。
- ※3: ●試験機関：(一財)ボーケン品質評価機構
●試験方法：JIS L 1902：2002 菌液吸収法
●試験衣類：綿、ポリエステル
●除菌方法：銀イオンによる。
●試験結果：99%以上の除菌効果。除菌効果は衣類が乾燥してから、洗濯などで銀イオンが流れ落ちるまで。
- ※4: ●試験機関：大阪府立産業技術総合研究所
●試験方法：JIS L 1094 半減期測定法
●試験衣類：ポリエステル

準備と確認

安全上のご注意
操作部の見かた
コースの紹介
各部のなまえ(付属品)
ご使用前に
洗濯物を準備する
洗濯・乾燥の流れ

使いかた

洗剤類の使いかた
(洗剤類の使用量、のりづけのしかたなど)
洗濯する/洗濯～乾燥する
(標準/すすぎ1回/10分/ナイト/ソフト/
干す前/30分コース)
自分だけのコースを登録する
(わが家流コース)
おしゃれ着などを洗う
(ドライ/ソフトコース)
毛布やカーペットカバーなど大物に
(毛布コース)
乾燥する
(標準/ナイト/ドライ/仕上げ/静止乾燥/
干す前コース)
個別に洗濯・乾燥
(脱水だけしたいときなど)
ふる水を使う
Ag⁺イオンを使う
(除菌・防臭/Ag⁺リンスコース)
プラスマクラスターイオンを使う
(室内クリーン/消臭コース)
予約運転
便利な機能
(終了音の消しかた/乾燥具合調整/水量調整など)

必要なとき

お手入れする
(フィルター類など/槽除菌コース/槽乾燥/槽洗浄)
保証とアフターサービス
お客様ご相談窓口のご案内
こんなときは？
コースの詳細
エラー表示・お知らせ表示
別売品
仕様

ページ

4

6

8

10

11

12

14

16

18

21

22

24

26

28

29

32

35

40

41

44

49

50

51

58

61

63

裏表紙

安全上のご注意

必ずお守りください

お使いになる人や他の人への危害、財産への損害を防止するため、お守りいただくことを説明しています。

■表示を無視して、誤った取り扱いをすることによって生じる内容を次のように区分しています。

 **警告** 「死亡または重傷を負うおそれがある」内容です。

 **注意** 「軽傷を負う、または財産に損害を受けるおそれがある」内容です。

警告

電源や電源プラグ・コードは

-  ● 傷んだものは使わない
- 束ねない、無理に曲げない
- 傷付けない、加工しない
- 重いものをのせない、挟み込まない
- 引っ張らない、ねじらない
- コードを持って抜かない
- ぬれた手で抜き差ししない
- ゆるんだコンセントは使わない
(感電・ショート・発火の原因)

-  ● 定格15A・交流100Vの単独コンセントを使う
(電源や定格が異なったり、他の器具と併用すると分岐コンセント部が異常発熱して発火の原因)

- 電源プラグの刃および刃の取付面にほこりが付着している場合はよく拭く
(火災の原因)

洗濯・脱水槽は

-  ● 幼児にのぞかせない
- 近くに台を置かない(中に落ちてけがの原因)
- 完全に止まるまで触れない
(洗濯物が手に巻き付くと、けがの原因)
- 改造はしない。また修理技術者以外の人
は、分解したり修理をしない
(火災・感電・けがの原因)
修理はお買いあげの販売店にご相談を

乾燥について

-  ● 次のようなものは(洗濯後でも)絶対に乾燥しない
(油の酸化熱による自然発火や引火の原因)
- 油や溶剤が付着した衣類
 - ・ 食用油・動植物系油・機械油・灯油・ガソリン
 - ・ 美容オイル
(ボディオイル・エステ系のオイルなど)
 - ・ ベンジン・シンナー・アルコール・ドライクリーニング油など
- 発泡ウレタン(スポンジ類)・ポリプロピレン繊維・樹脂(セルロース系)・手芸用ボンドなどを使ったもの

注意

電源プラグは

-  ● 電源プラグを抜くときは電源コードを持たずに必ず先端の電源プラグを持って引き抜く(感電・ショート・発火の原因)

プラグを抜く

- 長期間で使用にならないときは、必ず電源プラグをコンセントから抜く
(絶縁劣化による感電や漏電火災の原因)

温度に注意

-  ● 温水を使用する場合は、50℃以上のお湯は使用しない
(プラスチックが変形し、故障の原因)
- 乾燥運転中や終了直後はふたや洗濯・脱水槽などに触れない
(高温になり、やけどの原因)
衣類を出すさいもご注意を

運転前の確認

-  ● 蛇口を開いてホースの接続を確認する
(ねじがゆるんでいると、水漏れして水びたしなどの思わぬ被害の原因)

運転後の確認

-  ● 必ず蛇口を閉じる
(万一の水漏れ防止)

■お守りいただく内容の種類を、次の表示で区分しています。

 してはいけない 禁止内容です。	 必ずしなければならない 強制内容です。
---	--

感電や漏電、発火
などによる事故や
けがを防ぐために

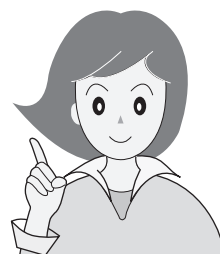



お手入れのさいは

- 
 ● 本体各部に直接水をかけない
(ショート・感電の原因)

 - 
 ● 必ず電源プラグをコンセントから抜く
(感電やけがの原因)
- プラグを抜く

据え付けは

- 
 ● 浴室など湿気の多い所や風雨にさらされる場所に置かない
(感電や漏電による火災の原因)

 - 
 ● アースを確実に取り付ける
(故障や漏電のときに感電の原因)
アース工事は販売店または、最寄りの電気工事店にご相談を
- アース接続

異常・故障時には

- 
 ● ただちに使用を中止する
 - ・ときどき運転しないときがある。
 - ・脱水運転中、ふたのロックがかからない。
 - ・水漏れする。
(ホース・水槽・水栓つぎてなど)
 - ・こげくさいにおいがする。
 - ・運転中に異常な音や振動がある。
 - ・さわると、ピリピリ電気を感じる。
 - ・電源コード、プラグが異常に熱い。

すぐに電源プラグを抜き、必ず販売店に点検をご依頼ください。

その他

- 
 ● ガソリン・灯油・ベンジン・シンナー・アルコールなどや、それらが付着した洗濯物を絶対に入れたり近付けたりしない(爆発・火災の原因)

- プラスチック部には絶対に火気を近づけない(火災・変形の原因)

- 脱水中にふたのロックがかからない(回転中でもふたが開けられる)ときや、運転終了後、洗濯・脱水槽が回転しているときは、絶対に手を入れない。
ただちに電源プラグを抜き修理を依頼する(けがの原因)

漏電やけがを防ぎ家財
などを守るために

洗濯・脱水・乾燥できないものは

- 
 ● 防水性の衣類やシートは洗わない
 - ・レインコート・サウナスーツ
 - ・ウィンドブレーカー
 - ・スキーウェア
 - ・ダウンジャケット
 - ・理美容用クロス
 - ・自転車、自動車などのカバー
 - ・オムツカバー・寝袋など

防水性は
入れない



 - カーペット・水を通さないカーペットカバーやマット類
(裏にゴムなどが付いているもの)
- (水が抜けないため脱水中に異常振動を起こし、転倒によるけが、本体・壁・床などの損壊、水漏れ被害の原因)

その他

- 
 ● 本体の上へのぼったり重い物をのせたりしない
(変形・破損により、けがをする原因)

- 運転中は本体の下に手足を入れない
(回転部などがあり、けがや感電の原因)
とくに、置台などを使用すると、床面とのすき間が大きくなります。ご注意ください。

- ロックされたふたを無理に開けない
(ふたやロック機構部が破損の原因)

- 用途外には、使用しない
(洗濯機本来の用途以外のものを洗ったり、脱水しない 異常振動を起こし本体の損壊やけがの原因)

操作部の見かた

操作部・表示部

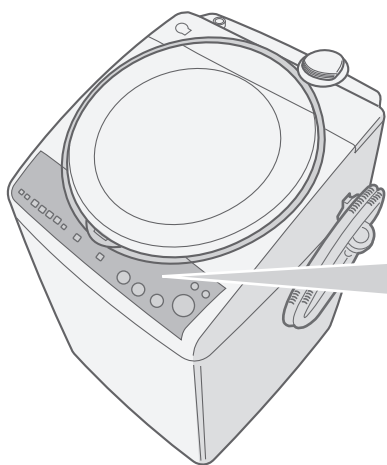

数字表示部 (「洗い」時間以外も表示)

● 予約時間

予約 水量 残り
(時間後) (L) (時間:分)
9分 9時間後に終了

● 水量

予約 水量 残り
(時間後) (L) (時間:分)
45分 水量45L

● エラー表示/お知らせ表示 (61, 62 ページ)

予約 水量 残り 注水
(時間後) (L) (時間:分)
E分 0回 2分

● 運転残り時間

予約 水量 残り
(時間後) (L) (時間:分)
1:20分 残り 1時間20分
1分刻みで表示します。

洗剤量の目安表示

ふろ水給水ボタン (30 ページ)

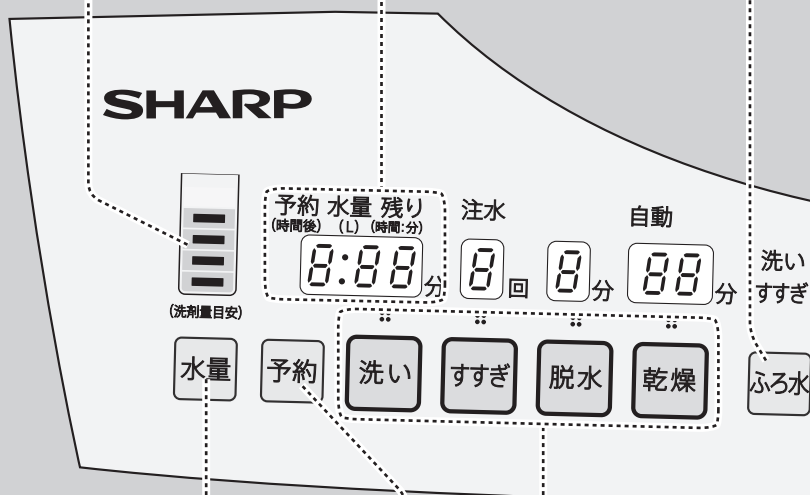

水量ボタン

水量は自動的に決まります。
(18~45L [48L] まで無段階水位)

お好みの水量に変更できます。
(12~45L [48L] まで9段階)

(17, 59 ページ)

予約ボタン (40 ページ)

運転終了時間を予約するときに
1~24時間後まで1時間単位で選
べます。

運転内容ボタン

● 個別運転や運転内容の
変更

「洗い」中に変更できます。

(28, 41 ページ)

● ランプの点滅で、進行
状況をお知らせします。

※本書は、ES-TX800とES-TX900共用です。
 ES-TX800を基準に記載していますが洗濯容量、水量、所要時間以外は同じです。
 ● ES-TX900に関する内容は [] 内に記載しています。

電源スイッチ

運転が終わると自動的に切れます。
 電源を入れたまま放置すると、5分後に切れます。(オートパワーオフ)

お願い

電源を切ったときや自動的に電源が切れてから、約3秒間は電源「入」を受け付けません。

(ランプのリング)点灯中

● 電源を入れ直したいときは、ランプが消えてから操作してください。

コースボタン

8 ページ

洗・乾切換ボタン

運転方法の切り換えに

洗濯 洗濯(洗い～脱水)するとき
 洗乾 洗濯～乾燥連続運転するとき
 乾燥 乾燥だけするとき

コース
 標準 10分 (4.5kg) ドライ
 わが家流 ナイト 毛布
 すぎ1回 ソフト

洗濯
 洗乾
 乾燥

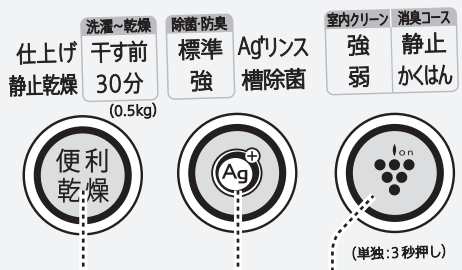

便利乾燥ボタン

乾燥のコースを
 選ぶときに

8, 18, 27 ページ

Ag⁺ ボタン

● 洗濯中に除菌・防臭

32 ページ

● Ag⁺リンスコース 34 ページ
 や槽除菌コース 46 ページ
 を選ぶときに

プラズマクラスターイオンボタン

● 室内クリーン 36 ページ
 ● 消臭コース 38 ページ

スタート・一時停止ボタン

ふたロックを解除した
 いときにも。 53 ページ

コースの紹介

選べるコース

こんなときに		コース名	
	日常の衣類に 	ふだんのまとめ洗いに	標準 18ページ
		自分だけのコースをつくる	わが家流 21ページ
		すすぎ1回の超濃縮液体洗剤でのお洗濯に	すすぎ1回 18ページ
		軽い汚れをスピーディーにお洗濯	10分 18,20ページ
		運転音を抑えて運転したいときに	ナイト 18ページ
	デリケートな衣類に 	 表示のランジェリーやブラウスなどに	ソフト 18,22ページ
		おしゃれ着などに	ドライ 22ページ
大物のお洗濯に	毛布やふとん、カーペットカバーなどに	毛布 24ページ	

	Ag ⁺ イオンコートだけしたいときに	衣類に Ag ⁺ イオンコート	Ag ⁺ リンス 34ページ
	洗濯・脱水槽のお手入れに	Ag ⁺ で汚れやニオイを防止	槽除菌 46ページ

	乾燥コース	生乾きの衣類をからっと乾燥	仕上げ 26ページ
		かくはんせず、やさしく乾燥	静止乾燥 26ページ
	洗乾コース	短時間の乾燥で、部屋干し時間を短縮	干す前 18,26ページ
		軽い汚れの化繊混紡0.5kg以下を約30分で洗濯～乾燥	30分 18,20ページ

●槽洗浄・槽乾燥については [47,48ページ](#)

洗乾 切換			使える機能 ○：使える —：使えない		
洗濯	洗濯～乾燥 【洗濯・乾燥量の上限】	乾燥 26 ページ	除菌・防臭 Ag ⁺ 32 ページ	ふろ水 29 ページ	予約 40 ページ
8kg [9kg]	4.5kg(化繊6kg)		○	○	○
8kg [9kg]	4.5kg(化繊6kg)	—	○ 登録可	○ 登録可	○ 登録不可
4.5kg	化繊混紡4.5kg	—	○ 「標準」のみ	○ 「洗い」のみ	○
8kg [9kg]	4.5kg(化繊6kg)		○	○	○
2kg	—	—	○	○	○
	—	0.4kg	○	○	—
毛布は4.2kg	毛布は2.8kg以下		○	○	○

8kg [9kg]	4.5kg(化繊6kg)	—	/	—	○
洗濯物は 入れない	—	—	/	—	○

/	/	4.5kg	—	—	○
/	/	0.4kg	—	—	○
/	/	6kg	○	○	○
/	化繊混紡0.5kg	—	○ 「標準」のみ	○ 「洗い」のみ	○

洗濯量はJIS(日本工業規格)に規定の布地によるもの、乾燥量は日本電機工業会自主基準の衣類です。

スリッパ
(混紡約150g)



バスタオル
(綿約300g)



カッターシャツ
(混紡約200g)



パジャマ(上下)
(綿約500g)



ブリーフ
(綿約50g)



タオル
(綿約70g)



くつ下
(混紡約50g)



ブラウス
(混紡約200g)



長袖アンダーシャツ
(綿約150g)



シーツ
(綿約500g)



各部のなまえ

本体

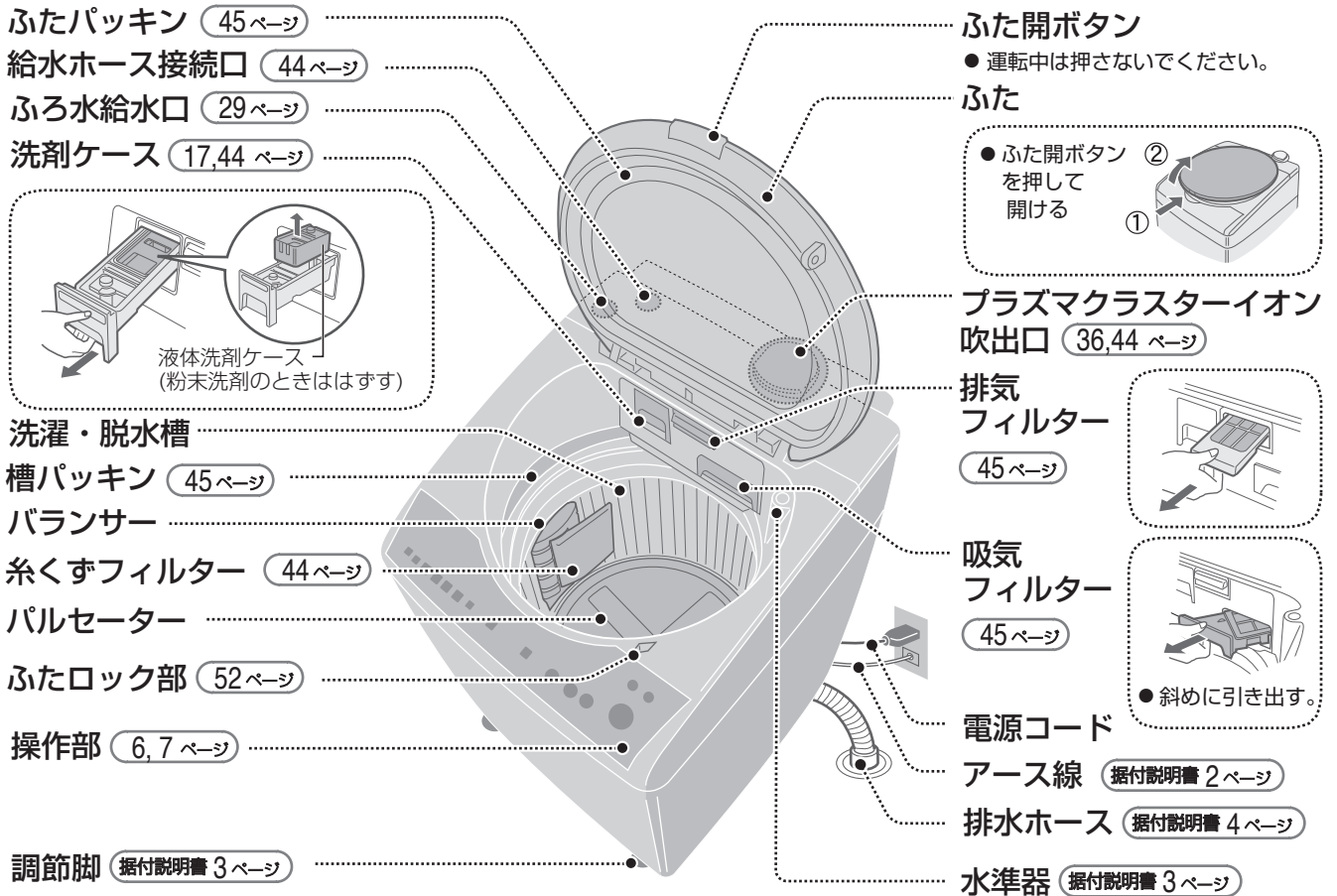

付属品

給水ホース (1組)

据付説明書 6 ページ

長さ0.8m

水栓つぎて

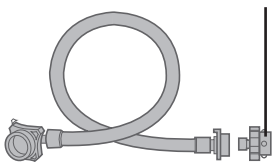

ふろ水ホース (1組)

29,46 ページ

長さ4m、
ホースの内径
15mm



ふろ水フィルター (1個)

29,46 ページ



ふろ水ホース掛け (1個)

31 ページ



排水ホースつぎてセット

据付説明書 5 ページ



切った排水ホースを接続する
ときに使います。
(槽の外側を洗浄するときや
ご転居のさいに)

脚スペーサー

据付説明書 3 ページ



接着テープ(3枚)

印刷物付属品 (各1部)

●取扱説明書 ※ ●据付説明書 ※ ●保証書

※当商品は日本国内向けであり、日本語以外の説明書はありません。
This model is designed exclusively for Japan, with manuals in Japanese only.

ご使用前に

据付説明書にしたがって
正しく設置してください。

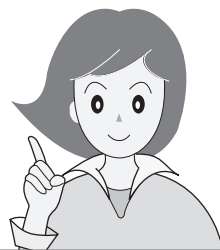

本体の確認

据え付け状態が悪い場合、お買いあげの販売店または設置した業者にお問い合わせを！

据え付けの確認

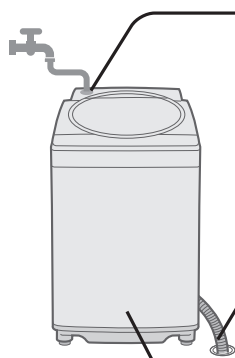

水栓つぎて/給水ホース 水漏れの原因

チェック

- 新しいものに取り替えていますか？ 緩み、ぐらつき、傾きはありますか？ または、**据付説明書 6ページ** に記載の適した蛇口を使用していますか？
- 適さない蛇口の場合は、別売のオートストッパー付き水栓ジョイントに取り替えてください。
- 給水ホースにねじれ・引っ張りなどはありますか？

排水ホース 排水できなかつたり、ホース破れの原因

チェック

- 持ち上がっていませんか？ (10cm以下)
- 下に押し込んでいませんか？

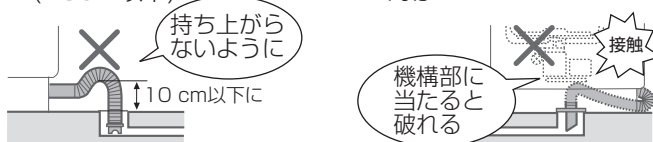

本体 異常な振動の原因

チェック

- ガタつきませんか？
- 水平ですか？

- 本機は、「消防法 設置基準」に基づく試験基準に適合しております。建築物の可燃物などからの離隔距離は、右表に掲げる値以上の距離が必要です。

消防法 基準適合 組込形

場所	離隔距離
上方	50cm
前方	開放
左/右/後方	2cm
下方	0cm

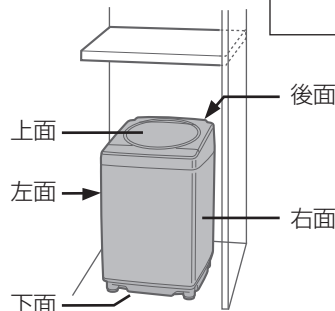

乾燥するときは

- 吸気フィルター、排気フィルターは必ずセットする。
【ほこりが機内にたまり、故障の原因】
- フィルター類をふさがない。
【内部温度が上がり、衣類を傷める原因】
- 十分に換気する。【結露の原因】

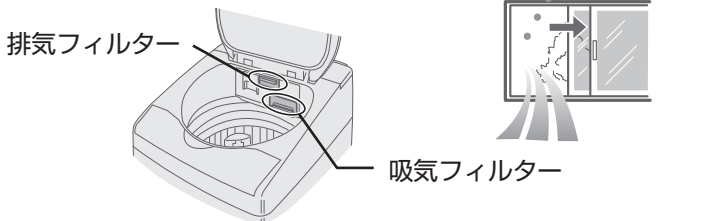

ご注意

- 乾燥中はふたやその周囲(とくに図の位置：温風が出る)が高温になることがあります。

温風吹出し位置

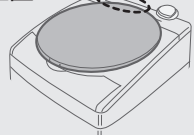

乾燥試運転

- 乾燥の使いはじめにゴムなどのニオイがする場合があります。乾燥試運転で軽減できます。

2H

「2時間」乾燥運転する

乾燥



- 洗濯物は入れないでください。
- 終了後は「置きじわ防止運転」**15ページ**をおこないます。電源を切り、ふたを開けておきます。

各部のなまえ／ご使用前に

洗濯物を準備する

洗濯・乾燥できないもの

洗濯も乾燥もできないもの



- 衣類の取扱い表示や組成表示のないもの

- 芯地が多く、形くずれしやすいもの



- 例 ネクタイ・ブレザー・ジャケット・コート・スーツなど

- 著しい収縮や変色、表面変化を起こすおそれのある素材

- 例 レーヨン・キュプラ・絹および混紡品など

- ウレタン(スポンジ類)の入ったもの

- 防水性のもの

洗濯機で洗える表示があっても水を通さないものは洗えません。



- 毛倒れを起こす起毛製品

- 例 ベルベット・別珍など

- 形くずれや表面変化を起こすおそれのある生地

- 例 強撚糸使用の生地・ジョーゼット・クレープ・ちりめんなど

- 和服、和装小物など



- カーペット・水を通さないカーペットカバーや、マット類(裏にゴムなどが付いているもの)

- 座ぶとん・クッション・枕など

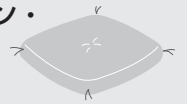

- 表面の凹凸などが消えやすいもの

- 例 防しわ加工品・エンボス加工品など

- 色落ちしやすいもの

- 皮革製品・皮革装飾をほどこしたもの

乾燥できないもの



- 油や溶剤が付着したもの

- 例 食用油・動物系油・機械油・灯油・ガソリン・美容オイル(ボディオイル・エステ系のオイルなど)・ベンジン・シンナー・アルコール・ドライクリーニング油など



- 発泡ウレタン(スポンジ類)、ポリプロピレン繊維、樹脂(セルロース系)、手芸用ボンドなどを使ったもの

【油の酸化熱による自然発火や引火の原因】

- 「タンブラー乾燥はおさげください」の表示のあるもの



■洗濯上の注意
● タンブラー乾燥は、お避けください。
●
●

- 皮革製のパッチの付いたジーンズなど(パッチ部分が熱で傷むことがあります)



- のりづけしたもの(槽内がのりで汚れることがあります。乾燥後スプレーのりなどで仕上げます)

洗濯物の準備

確認しましょう

- 取扱い表示を確認。
- しみや部分汚れはあらかじめ処理。
繊維の種類やしみの内容に応じた方法で。
- 初めて洗う衣類は、色落ちや色移りを確認。
色落ちするものは、分けて洗う。

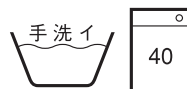

- ひもは結び、ファスナーは閉じる。
金属製のボタンや装飾品の付いたものは、裏返しにするか洗濯ネットに入れる。
- 毛玉や糸くず、毛羽立ちが気になる衣類は、裏返しにする。
- 硬貨・ヘアピン・カーテン金具などの金属片などは、必ず取り除く。
- 砂やどろはあらかじめ落とす。
- 洗濯量は、表示の7~8割に。
 - バランサーより上に衣類があるときは、給水後押さえて沈める。
【給水時浮き上がると、運転中に衣類や本体が傷付く原因】

ファスナーを閉める

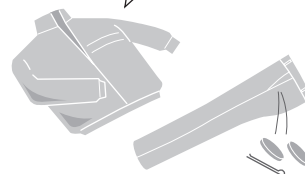

- デリケートな衣類は、洗濯ネットに入れる。
 - 軽やかさばる衣類(フリース素材など)
【運転中に飛び出し、衣類や製品を傷める原因】
 - ブラジャーは市販の専用ネットに。
【ワイヤーが飛び出し、異音や故障の原因】
 - 入れる量は少なめに。(バランサーの下に収まるように)
【洗い・すすぎ・脱水性能の低下や脱水中の片寄り、飛び出しの原因】
- ジーパンなどかさばる衣類や浮きやすいものは底の方に入れる。
- ふたに衣類やふる水ホースなどを挟み込んだり、ふたの上に物を載せないでください。
【変形や破損の原因】

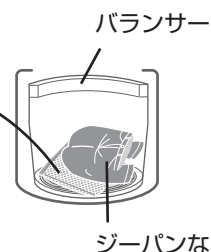
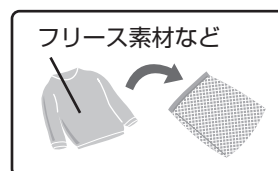

洗濯・乾燥の流れ

標準コース

準備 洗濯物を入れる

本体の確認 (11 ページ)

- 蛇口を開く。
ふる水を使うときも必ず開く。
- ふろ水ホースの準備。

(29 ページ)

ふたを開ける

ふた開ボタンを押す
(ふたが少し開きます)

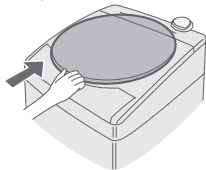

持ち上げる

洗濯物を入れる

電源を入れて 運転内容を選ぶ



洗濯

「標準」「洗濯」点灯



洗濯～乾燥



乾燥



スタートする



洗濯物計量

水なし運転で洗濯機が自動的に衣類の量を量ります。

運転内容表示



洗濯・洗濯～乾燥



洗濯量目安

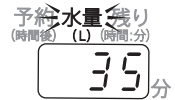

残り時間表示

ふたを閉めると

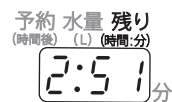

洗濯～乾燥

「U05」は洗濯量が多いお知らせです。(62ページ)

乾燥

残り時間表示

ふたを閉めると
約1分後、乾燥時間の目安を表示する



運転中の基本的な動き

洗濯 (洗濯) (洗濯～乾燥)

洗い

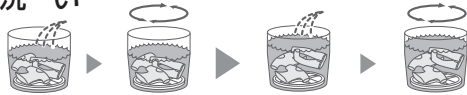

(高濃度洗浄)

(表示水量)

少ない水量の濃い洗剤液から洗い始め(高濃度洗浄)数段階に分けて、表示水量まで給水。

すすぎ



排水

中間脱水



シャワー



中間脱水



給水



すすぎ

シャワーすすぎ

ためすすぎ

ふたロック

⚠ 注意



長期間ご使用にならないときは、必ず電源プラグをコンセントから抜く

【絶縁劣化による感電や漏電・火災の原因】

ふたロック中(脱水中や乾燥中など)にふた開ボタンを押さないでください。
【ふたが浮いて「E02」を表示して途中で止まったり、乾燥不足の原因】
ボタンを押したときはふたを押さえて閉めてください。

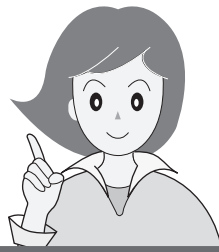

はじめてお使いになるとき
工場テスト時の残水が出る場合があります。

洗剤を入れる

表示を目安に量って入れる。

(16,17 ページ)

洗剤ケースに入れる

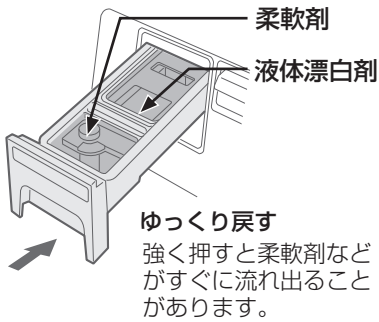

ふたを閉める

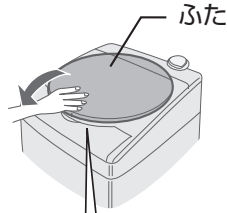

「カチッ」と鳴るまで
しっかり閉める

給水を始め自動運転する。

洗濯物を取り出して あとしまつする

- 蛇口を閉める。
- フィルター類を掃除する。

(44,45 ページ)

排気フィルター 吸気フィルター

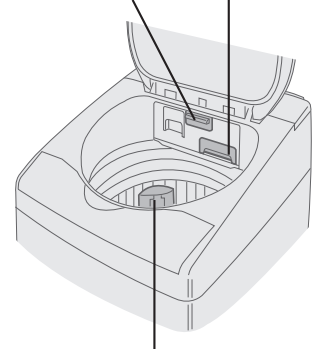

糸くずフィルター

- ふろ水ホースのあとしまつ。

(31 ページ)

室内クリーン (36 ページ)

運転終了後、プラズマクラスターイオンを放出して洗濯機置き場を清潔に保ちます。
洗濯や乾燥が終わり、洗濯物を取り出したあと、ふたを閉めると始まります。

槽に直接入れる
粉末洗剤
液体洗剤
粉末漂白剤

置きじわ防止運転 ※1

乾燥後の置きじわを防ぐため、弱いかくはん※2と送風運転を間欠的におこないます。(10分「残り」点灯(送風中は点滅)、最長2時間まで)
運転は終わっていますので、電源を切って(ロック解除する)早めに取り出します。

※1 槽乾燥は除く。
※2 ドライコース、静止乾燥コースではかくはんしない。

乾燥 (乾燥) (洗濯～乾燥)

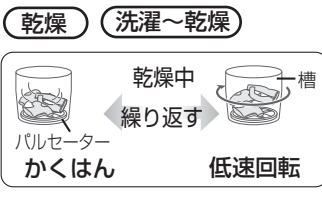
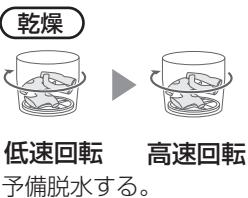

温風を吹き込みながら、パルセーターと槽を交互に回転させる。

脱水



しばらく低速回転してから高速回転する。

ふたロック

洗剤類の使いかた

洗剤類を入れる

槽に直接入れる

粉末洗剤 表示を目安に量って入れる。

- カップの大きさや使用量は、メーカーや銘柄によって異なります。
- 水に溶けやすいものをお使いください。

液体洗剤 表示水量を目安に量って入れる。

- 粘り気強い洗剤はあらかじめ約500mLのぬるま湯に溶かしてから入れます。
- 「すすぎ1回」コースでは、すすぎ1回の超濃縮液体洗剤をお使いください。

粉末漂白剤 使用量・使いかたは、容器の表示をご覧ください。

粉石けん

槽内で溶かす

- ① 水量「12L」を選び、いったんふたを閉めてスタートする。(給水を始める)
- ② かくはんが始まったら粉石けんを少しずつ入れ、約3分運転して十分に溶かす。
- ③ 電源を入れ直し、コースや水量を選び直して洗濯する。

溶けにくい場合

- ① 洗面器などに30℃前後のぬるま湯(約5~10L)を用意し、粉石けんを少しずつ入れながら、かきまぜて十分に溶かす。
- ② 洗濯を始め、給水中に石けん液を槽内に入れる。

- 合成洗剤と比較して洗濯物に残りやすいため、十分すすぐ。注水3回(注水(注水(ため)))をおすすめします。(59ページ)
- 【黄ばみやにおいの原因】
- 入れ過ぎたり低温の水に直接入れない。
- 【石けんかすがたまる原因】
- 粉石けんや液体石けんは予約洗濯に使わない。

洗濯物をよけて、槽の周辺部に入れます。

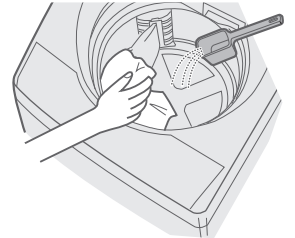

柔軟剤 表示水量を目安に量って入れる。

- 最終すすぎ中に自動的に入ります。
- 正しく量って入れます。【入れすぎはかびの原因】
- 入れたまま12時間以上放置したり低温のときは固まることがあります。
- 一部の柔軟剤では衣類に固まって付着すると変色するものがあります。(変色したときは(51ページ))

液体漂白剤 使用量・使いかたは、容器の表示をご覧ください。

- 液体洗剤ケースを必ず取り付けてください。
- 塩素系は色落ち・変色のおそれがあります。

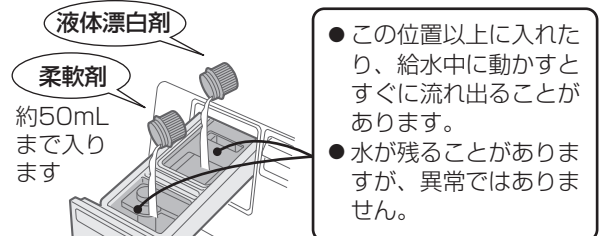

- この位置以上に入れたり、給水中に動かすとすぐに流れ出ることがあります。
- 水が残ることがありますが、異常ではありません。

ゆっくり戻す 強く押すと柔軟剤などがすぐに流れ出ることがあります。

洗剤ケースに入れる

洗剤ケースについて

液体洗剤を使う場合

液体洗剤ケース(水色)が付いていることを確認する

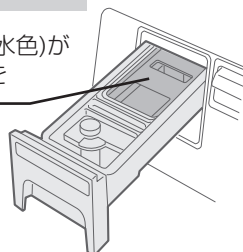

粉末洗剤を使う場合

液体洗剤ケースをははずす

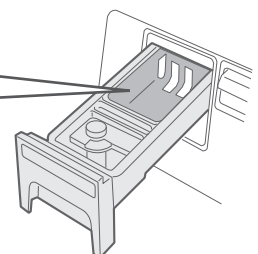
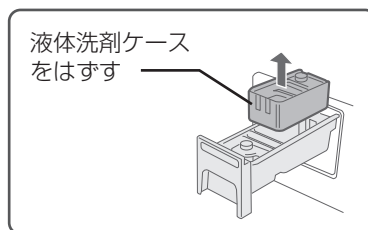

洗剤ケースの使いかたにご注意ください。

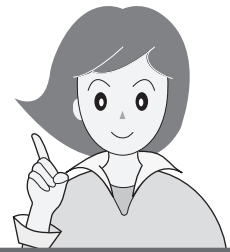

洗剤・柔軟剤の使用量

表示水量		洗濯量の目安	合成洗剤						粉石けん	柔軟剤		
			すりきり一杯が47gのカップの場合	粉末		液体		水30Lに対して		水30Lに対して	水30Lに対して	水30Lに対して
TX800	TX900			水30Lに対して20gのもの	水30Lに対して25gのもの	水30Lに対して10mLのもの	水30Lに対して20mLのもの	水30Lに対して25mLのもの	水30Lに対して36gのもの	水30Lに対して7mLのもの	水30Lに対して10mLのもの	水30Lに対して20mLのもの
-	48L	9.0kg以下	約0.7杯	32g	40g	16mL	32mL	40mL	56g	12mL	16mL	32mL
45L	-	8.0kg以下	約0.7杯	30g	37g	15mL	30mL	37mL	54g	11mL	15mL	30mL
40L	40L	6.0kg以下	約0.6杯	27g	33g	13mL	27mL	33mL	48g	9mL	13mL	27mL
37L	37L	5.0kg以下	約0.5杯	25g	31g	12mL	25mL	31mL	45g	9mL	12mL	25mL
34L	34L	4.0kg以下	約0.5杯	23g	28g	11mL	23mL	28mL	41g	8mL	11mL	23mL
31L	31L	3.0kg以下	約0.5杯	21g	26g	10mL	21mL	26mL	37g	7mL	10mL	21mL
27L	27L	2.0kg以下	約0.4杯	18g	23g	9mL	18mL	23mL	32g	6mL	9mL	18mL
24L	24L	1.0kg以下	約0.4杯	16g	20g	8mL	16mL	20mL	29g	6mL	8mL	16mL
18L	18L	0.5kg以下	約0.3杯	12g	15g	6mL	12mL	15mL	22g	4mL	6mL	12mL
12L	12L	0.3kg以下	約0.2杯	8g	10g	4mL	8mL	10mL	14g	3mL	4mL	8mL

洗剤類の使いかた

予約運転の場合 40ページ

すべてケースに入れる

液体洗剤の場合

液体洗剤
液体漂白剤
約85mlまで入ります

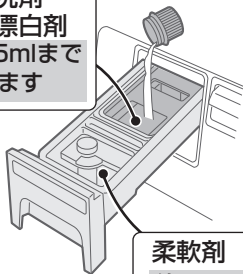

粉末洗剤の場合

液体洗剤ケースをはずす。16ページ

粉末洗剤
粉末漂白剤

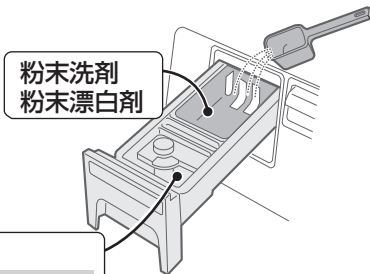

柔軟剤
約50mlまで入ります

お願い

- 洗剤と漂白剤を併用する場合、液体と粉末は同時に使えません。
- 粘り気強い液体洗剤は、あらかじめ約500mLのぬるま湯に溶かし、洗濯物をよけながら、直接槽に流し入れてください。
- 毛布コースで粉末洗剤を使用する場合は、ぬるま湯に溶かしてから、毛布を入れる前に、直接槽に流し入れてください。(25ページ)

のりづけのしかた

- 洗濯機用以外ののりを使わない
- のりづけした衣類は「乾燥」運転しない

運転方法

- ① のりづけしたいもの(2kg以下)を入れて以下の内容で運転を始める

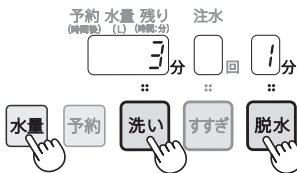

- 標準コース
「水量31L(1kg以下は「27L」)」「洗い3分」「脱水1~2分」

- ② 一時停止してのりを入れる



のり(洗濯機用)
衣類にかからないように

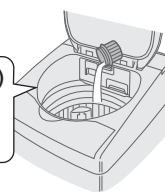

- ③ 衣類を取り出すすぐに以下の内容で槽に付着したのりを洗い落とす



- 標準コース
「水量40L」「洗い3分」「脱水2分」
(漂白剤を約10mL入れると効果的)

洗濯する / 洗濯～乾燥する

標準/すすぎ1回/10分/ナイト/ソフト/干す前/30分コース

標準コースの **洗濯** **洗濯～乾燥** をするとき

準備

蛇口を開けて洗濯物を入れる

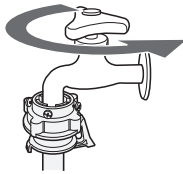

お願い

- ジーパンなどのかさばるものや浮きやすいものは、底の方に入れてください。また、全体がランサーより上に出ないように押し込んで下さい、運転中に飛び出し、本体や洗濯物が傷む原因になります。

ここから上に出さない



⇒ 標準 ⇐ ⇒ 洗濯 ⇐

「標準コース/洗濯」に自動設定

洗濯～乾燥までするときは「洗乾」を選ぶ



⇒ 洗乾 ⇐

必要に応じて



ふる水を使うとき

29 ページ



除菌・防臭するとき

32 ページ



運転後、室内クリーン運転するとき

36 ページ



予約運転するとき

40 ページ

- 電源「入」時の設定(コースや運転方法)を変更できます。 42 ページ

「コース」で選ぶとき

標準	10分 20 ページ	ドライ※1 22 ページ
わが家流	ナイト	毛布 24 ページ
すすぎ1回	ソフト※1 22 ページ	

※1 洗濯～乾燥はできません

洗濯～乾燥までするときは



⇒ 洗乾 ⇐

「便利乾燥」で選ぶとき



※2

干す前 ※3

30分 ※3
20 ページ

※2 乾燥のみの「静止乾燥」「仕上げ」コースも選べます。 26, 27 ページ

※3 洗濯のみはできません

1

洗濯 洗濯～乾燥

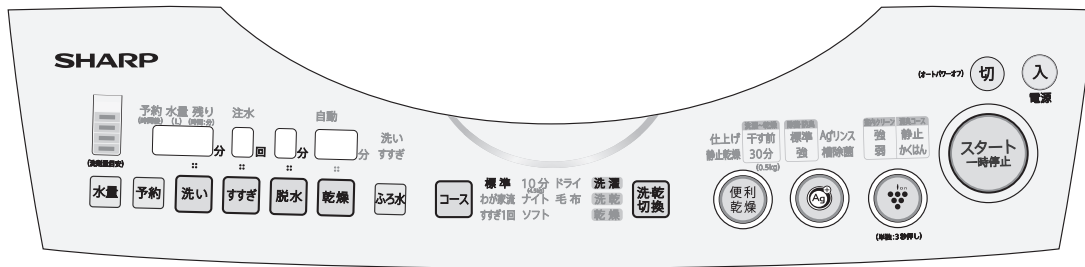

「標準コース / 洗濯」の表示例

2



洗濯量計量

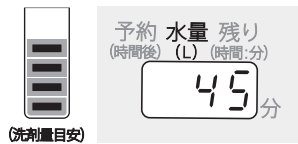

運転内容を約5秒間表示後、水量などを表示

- ソフト・ドライ・毛布コースでは洗濯物の計量をおこないません。
- 乾燥時間を変更したいときは水量表示後 **乾燥** で変更できます。

3

表示を目安に洗剤を入れる (16, 17 ページ)

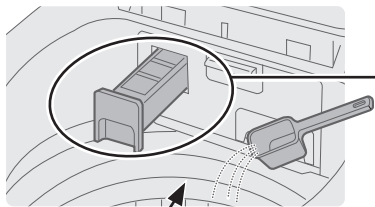

槽に直接入れる
粉末洗剤
液体洗剤
粉末漂白剤

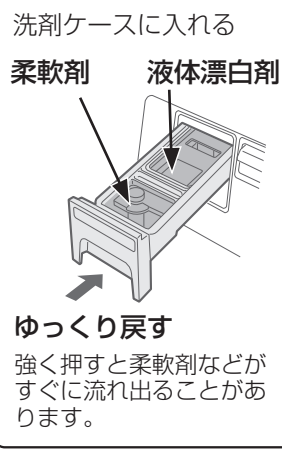

洗剤ケースに入れる
柔軟剤 液体漂白剤
ゆっくり戻す
強く押すと柔軟剤などがすぐに流れ出ることがあります。

- すすぎ1回コースでは必ずすすぎ1回推奨の超濃縮液体洗剤をお使いください。
- ソフトコースでは、素材に合った液体洗剤をお使いください。

4

ふたを閉める



《ふたを閉めると》



衣類を取り出す



- 乾燥後「置きじわ防止運転」をおこないません。運転は終わっていますので電源を切って(ふたロックを解除する)早めに取り出してください。 (15 ページ)
- 取り出すさい、槽や衣類、ふたの内側などが高温になることがありますのでご注意ください。

洗濯する / 洗濯 / 乾燥する

洗濯する/洗濯～乾燥する

コース

便利乾燥

(つづき)

10分コース/30分コースについて

洗濯

洗濯～乾燥

軽い汚れのお洗濯専用のコースです。

コース	洗濯	洗濯～乾燥
10分	4.5kg	化繊混紡4.5kg
30分	—	化繊混紡0.5kg

- 洗う量が多い場合や汚れが気になるときは、標準コースをおすすめします。
- 綿や厚物などが混ざると、十分に乾燥しないまま終わることがあります。
- 洗濯～乾燥で洗濯物が多い場合は「**U05 (62ページ)**」でお知らせします。いったん電源を切り適量に減らし、スタートし直してください。

「洗い」を2分「すすぎ」を1分「脱水」を2分※延長することができます。(「H」で表す)

給水を始めたらずぐ、延長したい工程ボタンを押す。(記憶しません)

※10分コースの洗濯～乾燥や30分コースでは「脱水」の延長はできません。

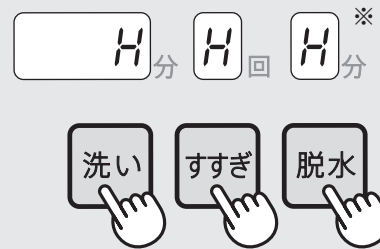

- 運転時間が10分/30分より長くなった場合、残り時間の点滅でお知らせします。
 - 延長したときや洗濯物が多いとき。また、「除菌・防臭」やふる水を使った場合など。

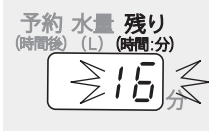

残り時間は、給水量が19L/分の場合の表示です。水圧が低かったり、排水事情が悪いときは、表示の時間より長くなります。

- 操作のしかたは **(18, 19ページ)**

洗濯中の動き

● 効率よく洗濯するため水位が一定になりません。(給水中でも水量に合わせてかくはん)

洗 い



水量・洗剤量表示
水なしで洗濯量を計量



洗 い
給水しながら
(濃い洗剤液から)
かくはんを始める

すすぎ



排 水



中間脱水



すすぎ

給水しながら、かくはんや排水をする

脱 水



排 水



脱 水

自分だけのコースを登録する コース

わが家流コース

洗濯

洗濯～乾燥

乾燥

洗濯物を入れて

1



● 除菌・防臭するときには



32 ページ

(「標準」のみ登録できます)

2



≡ わが家流 ≡

● 「洗乾(洗濯～乾燥)」「乾燥」の「わが家流」を作るときは、洗乾
切換 で選ぶ。

● 予約運転するときには

予約

40 ページ

● 登録している水量は

水量

で変更できます。

3

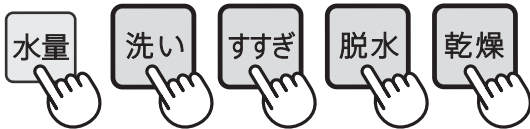

運転したい工程のボタンを選ぶ

● 選べる時間や回数などは 59, 60 ページ

● ふる水   も登録できます。

最初の設定

水量	洗い	すすぎ	脱水	乾燥
(40L)	(3分)	(1回)	(1分)	(自動)

※ 「洗乾」は3分

4



● 必要に応じて洗剤を入れ、ふたを閉める。

● スタートと同時に、選んだ内容を登録します。

● 「洗い」を含む「洗乾(洗濯～乾燥)」では「水量」を登録しても、乾燥量確認のため、計量します。

次回から「わが家流」を選んで「スタート」すれば運転できます。

● 「洗乾」「乾燥」の「わが家流」は、洗乾
切換 で選んでから「スタート」します。

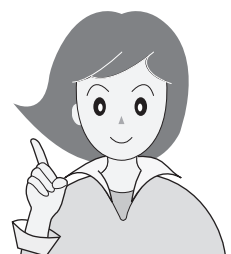



洗濯する／洗濯～乾燥する／自分だけのコースを登録する

おしゃれ着などを洗う

コース

ドライコース/ソフトコース 洗濯

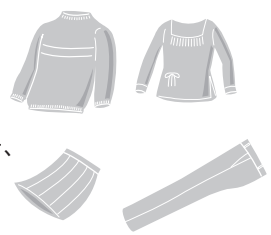
洗濯できる衣類の確認

ドライコース (2kg以下)	<ul style="list-style-type: none"> ● 水につけてもこすったりしなければ洗えるもの 	<ul style="list-style-type: none"> ● おしゃれ着やデリケートな衣類 ・ウール・カシミアなどのセーター、ブラウス ・スカート・スラックスなど 
	<ul style="list-style-type: none"> ● 「洗濯も乾燥もできないもの (12ページ)」に記載のもの 	
ソフトコース (2kg以下)	<ul style="list-style-type: none"> ● 「弱」や「手洗い」表示の洗濯物 ・ランジェリーやブラウスなど 	

素材に合った液体洗剤を使って、(18,19ページ)を参考にお洗濯してください。洗濯量計量はありません。水量「34L」に設定されます。(必要に応じて変更可能)

洗った後は…

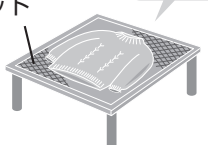
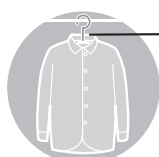
陰干しする	<p>セーター</p> <p>市販の平干しネット</p>  <p>形を整える</p>	<p>毛足が長いもの</p> <ul style="list-style-type: none"> ● 振りながら形を整えて干す。 	<p>ブラウスなど伸びにくいもの</p>  <p>ハンガー</p> <p>形を整える</p>
-------	---	--	---

アイロン ●衣類の絵表示にしたがう。



てかりの出やすいもの、刺繍・ビーズの付いたものは当て布をしてね。

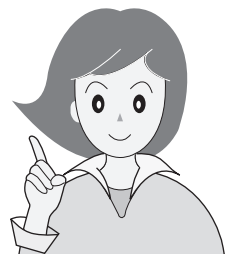

もしも縮んだら

- ウール・麻などの縮みやすい繊維でもある程度伸ばせます。

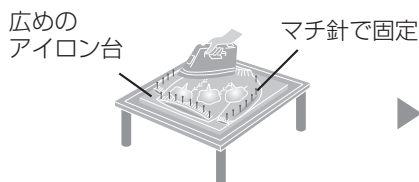

アイロンを浮かせた状態でスチームをあてる。

初めは洗剤を溶かすために洗濯物を入れずにスタートします。

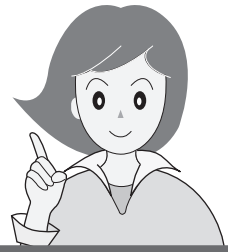

ドライコースでの洗濯のしかた

他のコースとは方法が異なります。よく読んでからお洗濯してください。

1

洗濯物はいれない



2

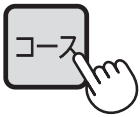

⇒ドライ⇐

3



●洗濯量計量はありません。

予約 水量 残り
(時間後) (L) (時間:分)
34分

4

(表示水量にしたがい)
中性洗剤を入れて
ふたを閉める

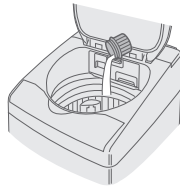

かくはん
45秒

5



ピーッ
ピーッ

一時停止し洗濯物
を入れる

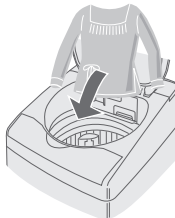

6

ふたを閉めて



運転

ピーッ
ピーッ

衣類をすぐに取り出す

●干しかたは 22 ページ

● 運転終了後、室内クリーン
運転するときは



36 ページ

● 除菌・防臭するときは



32 ページ

● ふろの残り湯を使うときは



29 ページ

● 「予約」は使えません。

● 水が残ったままスタート
すると、洗剤を溶かすか
かくはんをおこなわない場
合があります。

● 終了音を消すと、お知ら
せ音が鳴りません。

41 ページ

● 洗濯物は上から手で押さ
え、十分に液を含ませて
沈めます。

● 乾燥したいときは洗濯物
を入れ直してから乾燥し
ます。 26,27 ページ

ご注意

● 水温は30℃以下でお使いください。特にふる水をご使用のときはご注意ください。
【ウール・絹など動物繊維の縮み・変形の原因】

おしゃれ着などを洗う

毛布やカーペットカバーなど大物に

毛布コース 洗濯 洗濯～乾燥 乾燥

洗濯・乾燥できるもの

	または 表示のあるもの (その他の取扱表示にもしたがう)				
	毛布		掛けふとん		カーペットカバー
	洗濯	洗濯～乾燥 乾燥	洗濯	洗濯～乾燥 乾燥	洗濯 洗濯～乾燥 乾燥
×: 不可 ○: 必要					
素材	アクリルなど合成繊維 または 綿100%	アクリルなど 合成繊維100%	ポリエステル100% または 羽毛	ポリエステル100%	
サイズ	シングル 140cm×210cm以下 ダブル 180cm×230cm以下	シングル 140cm×210cm以下	ダブル 180cm×230cm以下	シングル 150cm×210cm以下	約2.5畳まで ・製品によって多少異なる ・カーペットや水を 通さないもの(裏に ゴムなどが付いて いるものは不可)
重さ	約1.5kg 以下	約1.5kg～ 4.2kg	約1.5kg 以下	約1.5kg～ 2.8kg	中綿約1.8kg以下 羽毛約1.5kg以下
洗濯キャップ (別売)	×	○	×	○	×
大型毛布用丸型ネット (別売)	○	○	洗濯キャップまたは大型毛布用丸型ネット		○

● 指定の洗濯キャップや大型毛布用丸型ネットを使わず運転して洗濯物や製品が傷んだ場合は、保証の対象外となります。

洗濯キャップの使いかた

① 長手方向を6つ折りにしてから巻き込む。(高さを水面以下に) ▶ ② 槽に押し込む。 ▶ ③ 洗濯キャップを曲げながら先ず奥に。続いて手前も入れ、ランサーの下に押し込み、水平に。

取り出しかた

① キャップの奥を押し下げる ▶ ② 手前を引き上げて取り出す

ネットの使いかた

① 6つ折りにしてから巻き込む。(高さを水面以下に) ▶ ② ネットに入れて槽に押し込む。

大型毛布用丸型ネット

コース

別売の洗濯キャップか、大型毛布用丸型ネットを必ずお使いください。**(63ページ)**
【洗濯物が浮き上がって洗濯物や製品を傷める原因】

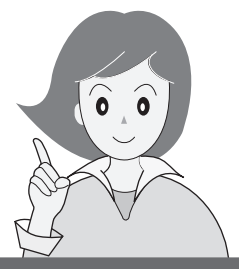

操作のしかた

1

洗濯物を入れて



⇒毛布⇐

●「洗濯～乾燥」「乾燥」は **洗乾切換** で選ぶ。

● 運転終了後、室内クリーン運転するとき



● 除菌・防臭するとき



● ふろの残り湯を使うときは



● 予約運転するとき



2

洗濯 洗濯～乾燥



● 洗濯量計量はありません。

2

乾燥

ふたを閉めて乾燥時間を選ぶ



● 乾燥時間など、運転内容を変更できます。**(41ページ)**
 変更できる時間などは **(59, 60ページ)**

3

(表示水量にしたがい) 液体洗剤を入れてふたを閉める

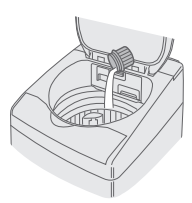

● 粉末洗剤はあらかじめぬるま湯(約30℃・5L)でよく溶かしてから、槽の周辺部へ直接入れます。

3



● 乾燥量計量はありません。

洗濯中浮き上がりやすいので十分に押し込む。(「洗い」の後半におこなうと効果的)



② 浮き上がっている部分の空気を押し出す



再スタート(自動的に水を補給する)

運転

ピーッ 衣類を取り出す

● 乾き残りは裏側に折り直し「毛布コース / 乾燥」で時間を選んで、追加乾燥します。

お願い

- 洗濯キャップは毛布コース以外で使わない。また、正しく入れる。
【キャップが飛び出してけがをしたり本体破損の原因】
- 洗える電気毛布でも、乾燥(「洗濯～乾燥」「乾燥」)しない。
- 羽毛ふとんは、洗濯後に羽毛のにおいの残るものがあるため、目立たない部分の水につけて絞り、においがするものは洗わない。
- 羽毛ふとんは、羽毛の片寄りを直し、形を整えながら風通しのよい日陰で干す。

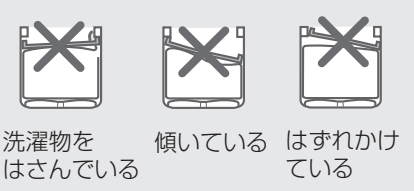

洗濯物をはさんでいる

傾いている

はずれかけている

毛布やカーペットカバーなど大物に

乾燥する

コース



標準/ナイト/ドライ/仕上げ/静止乾燥/干す前コース

排気フィルター・吸気フィルターの取り付けを確認し、十分に脱水してしわを伸ばした洗濯物を入れてふたを閉める。

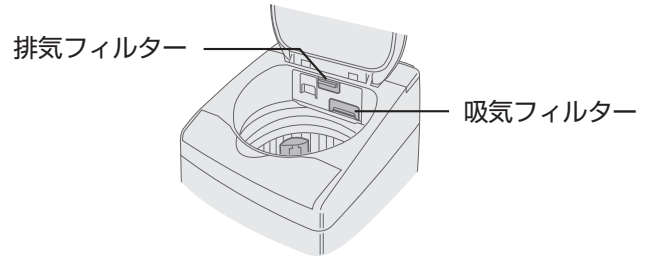

お願い

- 初めて「乾燥」をおこなう前には必ず乾燥試運転をおこなってください。 (11 ページ)
- 洗剤ケース内や、ケースをはずした本体側、また槽内が濡れているときは乾いた布で拭き取ってください。

ドライコース / 静止乾燥コース

槽をゆっくり回転させたり、止めたりしながら乾燥します(パルセーターは回りません)。

ドライコース

- デリケートな衣類を低温で優しく乾燥します

- 例
- セーター(ウール・アクリルなど)なら1枚(0.4kg以下)
 - 洗って十分に脱水したもの
 - 乾燥時間の目安：2時間

パルセーターがかくれるくらい、できるだけ大きめにたたむ。

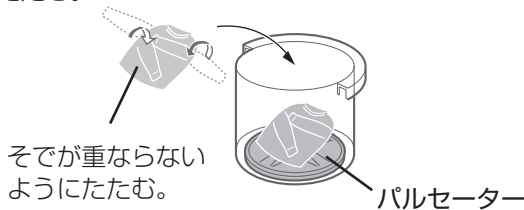

静止乾燥コース

- 型くずれが気になるものに

- 例
- うわばきなど0.4kg以下
 - 洗って十分に水分をふき取ったもの
 - 乾燥時間の目安：90分

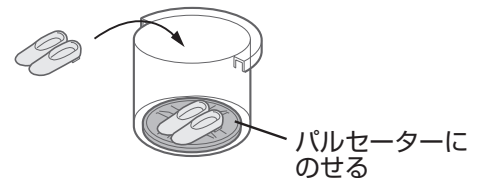

ご注意

- ふたに衣類などをのせたまま乾燥しない。
【内部の温度が上がりすぎてプラスチック部が変形したりやけどの原因】
- 気温や衣類の量により、乾燥中はふたやその周囲が、また、取り出すさいは槽や衣類、ふたの内側などが高温になる場合がありますので、ご注意ください。

お願い

- 乾き残りがある場合は、追加乾燥してください。
- 「自動」の場合、センサーで乾燥具合を確かめながら運転するため、残り時間が減らないことがあります。異常ではありません。(残り時間と「自動」ランプが点滅)

衣類の入れかた

乾燥のしかた 乾燥

1

乾燥したい物を入れて



⇒ 標準 ⇐

- 運転終了後、室内クリーン運転するとき



36 ページ

2

コースを選ぶ

「コース」で選ぶ



標準	わが家流 21 ページ	
ナイト	毛布 24 ページ	ドライ

または

「便利乾燥」で選ぶ



仕上げ	静止乾燥	干す前
-----	------	-----

- 予約運転するとき



40 ページ

- 乾燥の仕上がり具合を調整したいときは 43 ページ

- 「除菌・防臭」「ふる水」は使えません。

3

仕上げ、静止乾燥コース以外は、「乾燥」を選ぶ



⇒ 乾燥 ⇐

乾燥する

4

ドライ・毛布・静止乾燥・干す前コースや、自分で乾燥時間を決めるときは時間を選ぶ



- 乾燥量と乾燥時間の目安は 60 ページ

5



- 「自動」では乾燥量を量り乾燥時間の目安を表示する。(約1分後)

予約 水量 残り
(時間後) (L) (時間:分)

2:30 分

運転

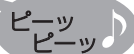

衣類を取り出す

- 乾燥後「置きじわ防止運転」をおこないません。運転は終わっていますので、電源を切って(ふたロックを解除する)早めに取り出して下さい。

- 終了後は、排気フィルターと吸気フィルターを掃除してください。 45 ページ

個別に洗濯・乾燥

脱水だけしたいときなど

例 すすいで脱水したいとき

洗濯物を入れて

1



- 必要に応じてコースや **洗乾切換** を選ぶ。

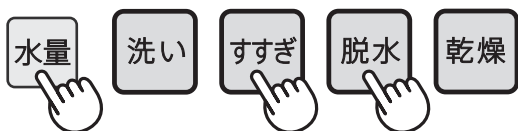

運転したい工程のボタンを選ぶ

- すすぎから始めるときは「水量」も選ぶ。
- 選べる時間や回数などは **59, 60 ページ**

- 運転終了後、室内クリーン運転するときは



36 ページ

- 除菌・防臭するときは



32 ページ

- ふろの残り湯を使うときは



29 ページ

- 予約運転するときは



40 ページ

2

こんなときに

- 脱水だけしたい → **脱水**
- 排水だけしたい → **脱水**
(「排水だけ」のときはふたを開けておく。)
(「エラー」が出たら終了)
- 洗濯液を再利用したい (洗濯液が残る) → **洗い**
- すすいで乾燥したい → **洗乾切換** **すすぎ** **脱水** **乾燥** **水量**

3



- 必要に応じて洗剤を入れ、ふたを閉める。

- 「洗い」を含む「洗乾(洗濯～乾燥)」運転を選んだ場合、「水量」を選んでいても、乾燥量確認のために計量します。

ふる水を使う

ふる水

準備

電源「切」の状態でご接続してください

ふる水フィルターを、ふる水ホースに取り付ける

ホースが長いとき

ふる水フィルターは、取り付け後、はずれにくいので必ず先にふる水フィルター側を切ってから取り付けてください。

給水中は、水の重さでホースが垂れることがありますので、長めに切ってください。

ホースが短いとき

別売の「ふる水ホース(7m) (63ページ)」をご利用ください。

ふる水フィルターを付け替えて7mまで好みの長さに切って使えます。



1

ふる水用つぎてを差し込む

ふる水給水口のシールをはがし「カチッ」と音がするまで、確実に差し込みます。

- 軽く引っ張って抜けないか確かめます。
- はずすときは、レバーを押しながら引き抜きます。

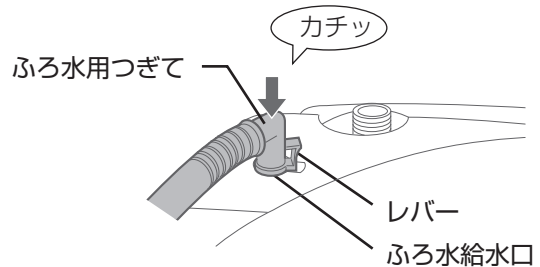

2

ふる水フィルターを水中に沈める

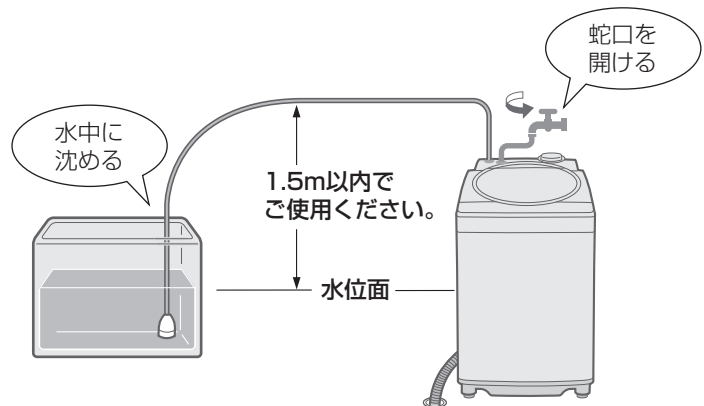

3

お願い

- 沸かしているお風呂や、45℃以上のお湯には使わない。【変形や故障の原因】
- 水道からのホースは、差し込まない。【水の流れる量が多く水漏れの原因】
- 巻いたまま使わない。【空運転の原因】
- 引き戸などにはさまない。【ホースが破れる原因】
- 浴槽が本体より高い位置では使わない。【サイフォンの原理で水が止まらずに水漏れする原因】

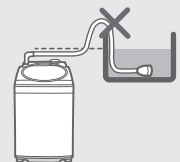

ふる水を使う ふる水 (つづき)

ふる水給水の手順

Ag⁺ リンス・槽除菌・静止乾燥・仕上げ・消臭以外のコースに使えます。

1

蛇口を開けて洗濯物を入れ、



- 必要に応じてコース、「除菌・防臭」など運転内容を選ぶ。

蛇口は必ず初めから開けておきます。
(洗剤投入とポンプへの呼び水のため、初めの約30秒は水道水が出ます)
●呼び水給水後、ふる水給水までに1~3分かかることがあります。

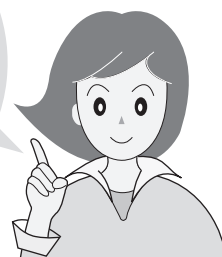

2



使いかたを選ぶ



ふる水の設定のしかた

- ふる水 を押すごとに変わります。
- すすぎ1回/10分/30分コースでは、「洗い」だけにふる水が使えます。

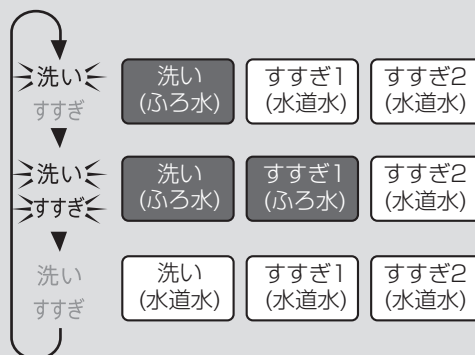

3



- 必要に応じて洗剤を入れ、ふたを閉める。

お願い

- 蛇口を開けていないなど、水道水による呼び水が給水されない場合は、スタートから約3分で「E01」を表示して運転が止まります。
- 入浴剤が入ったふる水を使うと変色することがあります。
また、硫黄(いおう)などの入った入浴剤はステンレス槽が錆びる原因になります。
- ふる水がなくなったときに気付いたときは ふる水 を押すと水道水に切り換えられます。
(再度ふる水に戻せません)
- 気温が低く残り湯の温度が高い場合、槽の外側やふたの内外が結露して床面を濡らすことがあります。
水滴を受けるための洗濯機用トレー (63ページ) をお求めください。
- お洗濯が終わったらすぐに浴槽からホースを引き上げます。
【給水つぎてが本体からはずれた場合、水が流れ出る原因】

ふろ水給水について

すすぎにふろ水を使うと…

- 標準、干す前コースでは、「シャワーすすぎ+ためすすぎ」が「ためすすぎ2回」に変わります。
- すすぎが2回以上の場合、最終すすぎには水道水を使います。
また柔軟剤投入時や、注水すすぎで45L [48L] までふろ水給水した後の注水も水道水です。

途中でふろ水がなくなった場合 (62 ページ)

- 1~2分後、水道水に切り換わります。(ふろ水表示がゆっくり点滅)
- 初めからふろ水給水できない場合は、約5~6分で、「E P」を表示して運転が止まります。
予約運転中は、止まらずに水道水に切り換えて運転を続けます。(ふろ水表示がゆっくり点滅)

あとしまつ

1

洗濯物を取り出す

- ホースの残水で洗濯物を濡らすのを防ぎます。

2

ふろ水フィルターを浴槽から取り出す

3

ホース内の水を抜く

- ふろ水つぎてをはずして抜きます。
残水はホース内の汚れや凍結の原因になります。

4

ホースを輪にして、ふろ水ホース掛けに掛ける

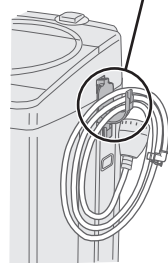
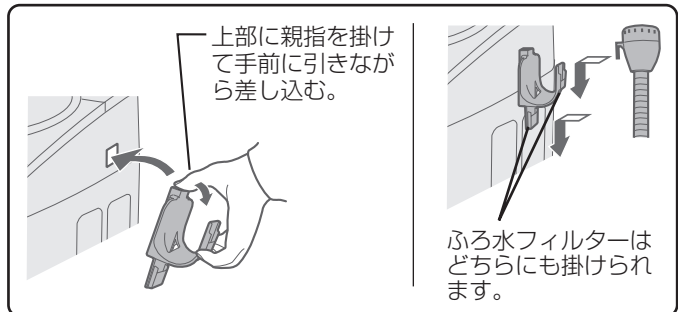

ふろ水ホース掛け

本体の左右どちら側にも取り付けられます。

はずしかた

差し込むときと同様に上部に親指を掛け、穴の上部からホース掛けの上部2か所の角をはずして手前に引く。

Ag⁺イオンを使う



除菌・防臭(Ag⁺イオンコート)とは

Ag⁺(銀)イオンの力で衣類を除菌し、部屋干し中や着用中などの気になるニオイの発生を抑えます。
 ●「強」ではさらに静電気や花粉の付着も抑えます※1。

※1 ●試験機関：財団法人 日本紡績検査協会
 ●試験方法：花粉リリース性試験による確認

除菌・防臭のしくみ

- 最終すすぎや脱水中に電気分解で発生した Ag⁺イオンを含んだ水を給水し、衣類に Ag⁺イオンを吸着させます。
- 「除菌・防臭」の使用で、所要時間が長くなります。(「標準」は約6分、「強」は約20分)

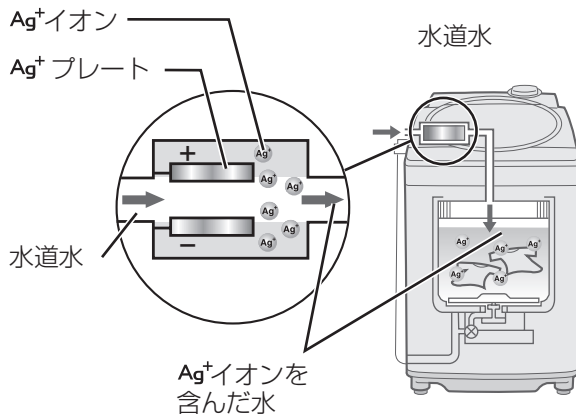

Ag⁺イオンコート中の動き

- すすぎ中の動き(標準、強共通)

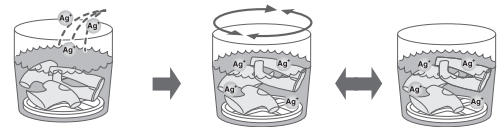

最終すすぎ中に Ag⁺イオンを含んだ水を給水

かくはんにつけ置きで Ag⁺イオンコート

- 脱水中の動き(強)



すすぎ水を脱水後、高濃度の Ag⁺イオン水を給水

低速回転で Ag⁺イオンをまんべんなく吸着させる

Ag⁺ボタン

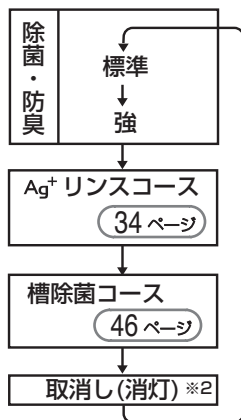

※2 標準コースにもどる。

「除菌・防臭/標準」を記憶しているとき…

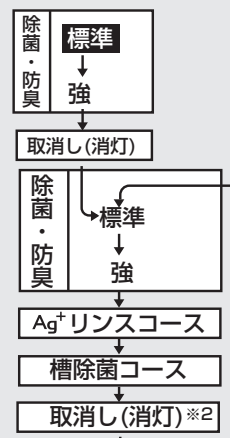

安全性は？

- Ag⁺イオンは、浴場水の殺菌にも利用されており皮膚に対する安全性も確認されています※3。
 ただし、金属アレルギーの方は個人差があり、低濃度でも影響が出る場合があります。
 異常を感じたらご使用を控えてください。

※3 ●試験機関：日本産業皮膚衛生協会
 ●試験方法：皮膚貼布試験
 ●開放法貼付試験(24時間)後、レプリカ法による判定をおこなった。

「除菌・防臭」のしかた

標準・強の選びかた



日常の衣類の Ag⁺イオンコートに



菌が気になるくつ下や吸水性の悪い衣類に

高濃度のイオン水で、Ag⁺イオンコートし、静電気や花粉の付着も抑えます。とくに2kg以下で「強」をおこなうと、くつ下のしつこい雑菌などへの除菌効果や、静電気の抑制効果が高まります。

1 洗濯物を入れて



- 必要に応じてコース、ふろ水など運転内容を選ぶ。

● 乾燥や消臭コースには使えません。

2



「標準」か「強」を選ぶ



- 「除菌・防臭/標準」を記憶。(「強」は記憶しないので、ご使用のつど選びます)
- Ag⁺イオン発生中は、Ag⁺ランプが点滅します。

3



- 必要に応じて洗剤を入れてふたを閉める。

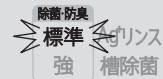

Ag⁺イオンを使う

ご注意

- 飲用など、衣類の「除菌・防臭」目的以外には使わない。
- Ag⁺イオンコートした衣類を着用の際、お肌に異常を感じたときは、ご使用をおやめください。
- 柔軟剤や柔軟剤入りの洗剤、液体中性洗剤を使用しての Ag⁺イオンコート後に天日干しすると、衣類に黄ばみを生じることがあります。(51ページ) (特に「強」で水圧が低いほど黄ばみやすい)
- 衣類の種類・使用する洗剤・仕上剤・水質により、効果が抑えられる場合があります。

効果が表われやすい条件

- 綿やポリエステル製の衣類
- 粉末洗剤の使用

効果が表われにくい条件

- 吸水性の悪い衣類(ナイロン・ウール・アクリル・シルク)
- 液体洗剤・のり剤の使用

- 「すすぎなし」や「ふろ水すすぎ1回」では、「除菌・防臭」が使えません。

Ag⁺ イオンを使う (つづき)

Ag⁺ リンスコース

標準コースと同じ動き(すすぎ・脱水)で運転しますので、デリケートな衣類には使用しないでください

Ag⁺ イオンコートして脱水するコースです。
お洗濯のあと、一部の衣類だけ「除菌・防臭」したいときなどにご利用ください。

1

Ag⁺ イオンコートしたい物を入れて



2



⇒ Ag⁺ リンス ⇐

- 「水量27L(2kg相当)」「脱水時間6分」に設定。(必要に応じて変更可)

3

ふたを閉めて



- 運転終了後、室内クリーン運転するときは



36 ページ

- 予約運転するときは



40 ページ

- 「ふる水」は使えません。

- 乾燥まで続けて運転するときは、**乾燥** を押します。

衣類の量に応じて乾燥時間を選ぶ。

- 洗剤や仕上剤は入れないでください。

Ag⁺ イオン水の給水

通常のお洗濯以外で Ag⁺ イオンコートしたいときに
(雑巾・ふきん・上履き・帽子やデリケートな衣類などをつけ置く)

1



を押しながら



ピーッ♪

- 「水量40L」に設定。(必要に応じて変更可)

2



- 設定水量まで Ag⁺ イオン水給水後、電源が切れます。つけ置きしたいものを入れてください。給水を途中で止めるときは、 で一時停止します。

- 高濃度 Ag⁺ イオン水を給水したいときは、もう一度押して「強」を選ぶ。

除菌 防臭
標準 Ag⁺ リンス
⇒ 強 ⇐ 槽除菌



高濃度の Ag⁺ イオン水を、5分間(約15L)給水します。

プラズマクラスターイオンを使う



プラズマクラスター技術とは

除菌・消臭のしくみ

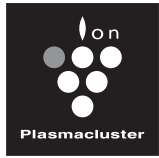

高濃度
プラズマクラスター 7000*

自然界にあるのと同じプラスとマイナスのプラズマクラスターイオンを放出。浮遊するダニのふん・死がいのアレル物質※1やウィルス※2、カビ菌※3の表面に付着すると非常に酸化力の強いOHラジカルに変化し、瞬時に表面のタンパク質から水素(H)を抜き取り、分解・除去するシャープ独自の空中除菌技術です。

- ※1 広島大学大学院 先端物質科学研究科
約8畳での浮遊ダニのアレル物質の作用を測定。
- ※2 イギリスレトロスクリーン・バイロロジー社
1m³ボックス内での空気中のウィルス除去率を測定。

- ※3 (財) 石川県予防医学協会
約8畳での浮遊カビ菌をエアースンプラーで測定。

*当技術マークの数字は高濃度プラズマクラスターイオン発生デバイス搭載の洗濯乾燥機を壁際に置いて、室内クリーン「強」運転時に適用床面積の部屋の中央付近(床上から高さ1.0m)の地点で測定した空中に吹き出される1cm³当たりのイオン個数の目安です。

室内クリーン

運転後、自動的に室内空間に(同時に槽内にも)プラズマクラスターイオンを放出。洗濯機置き場のカビ菌や雑菌を抑えます(適用床面積: 約2畳(約3.3m²)相当)。
また、運転中(脱水、乾燥中)にも槽内にプラズマクラスターイオンを放出します。(36ページ)

消臭コース

水洗いせずに消臭したいときに。

(38ページ)

ボタン



運転内容	表示	乾燥時間表示
室内クリーン 強	室内クリーン 消臭コース 強 静止 弱 かはん	□ 分
室内クリーン 弱	室内クリーン 消臭コース 強 静止 弱 かはん	□ 分
消臭コース 静止 10分	室内クリーン 消臭コース 強 静止 弱 かはん	10 分
消臭コース 静止 30分	室内クリーン 消臭コース 強 静止 弱 かはん	30 分
消臭コース かはん 10分	室内クリーン 消臭コース 強 静止 弱 かはん	10 分
消臭コース かはん 30分	室内クリーン 消臭コース 強 静止 弱 かはん	30 分
取消し(消灯)※	室内クリーン 消臭コース 強 静止 弱 かはん	□ 分

「室内クリーン」を記憶しているとき...

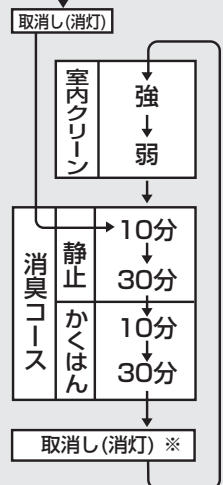
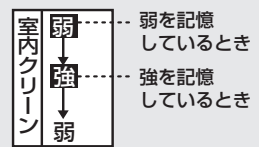

※標準コースにもどる。

Ag⁺イオンを使う/プラズマクラスターイオンを使う

プラズマクラスターイオンを使う



室内クリーン

準備

プラズマクラスターイオン吹出口を引き上げる

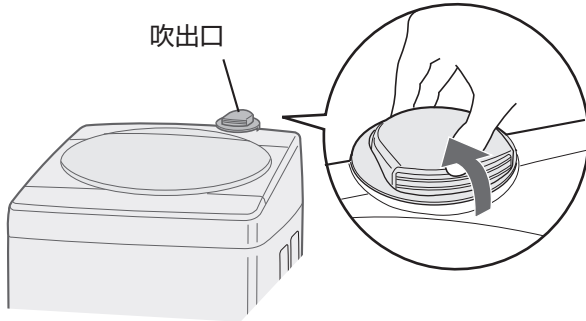

方向を調節する

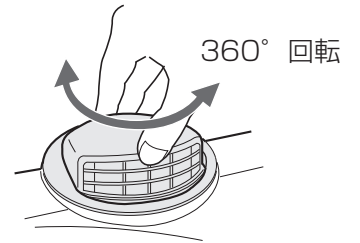

洗濯・乾燥後に室内クリーンするとき

1

洗濯物を入れて



- 必要に応じてコース、ふろ水など運転内容を選ぶ。

2

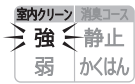

「強」か「弱」を選ぶ。



- 運転音が気になるときは、「弱」をご使用ください。

3



- 必要に応じて洗剤を入れ、ふたを閉める。

- 室内クリーンを記憶します。

4

洗濯物を取り出して、ふたを閉める

- 室内クリーン開始。

2時間半

電源が切れる(お知らせ音は鳴りません)

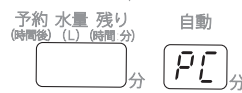

- 「置きじわ防止運転」中は、「スタート」ボタンでロック解除する。

- 閉めずに放置していると、30分後、自動的に始まります。

(つづき)

- 取り消すときは、ボタンのランプが消えるまで  を数回押します。
- スタートするとボタンのランプが点滅します。
- 運転中は「強」「弱」変更できます。
- 一時停止できます。
- 運転時間は変更できません。
- 途中で消すときは電源を切ります。
 - ・ 室内クリーン「強」「弱」表示が点滅後、電源が切れる。

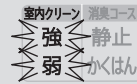

単独で運転するとき

1

ふたを閉めたまま



2

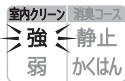

3秒以上押す



(単独:3秒押し)

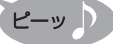

- 必要に応じて「強」か「弱」を選ぶ。

- 押している間に表示が変わることがありますが、押し続けてください。(解除も3秒以上押す)

3



室内クリーン運転
2時間半

電源が切れる(お知らせ音は鳴りません)

プラズマクラスターイオンを使う



消臭コース

水洗いせずに消臭したいときにご利用ください。

- 容量1kg以下

準備

- 消臭コースで運転できるものを確認する。(39 ページ)
- 槽内が濡れているときは、乾いた布で拭き取る。
- 糸くず・砂・ペットの毛などの固形汚れは取り除く。

1

消臭したいものを入れてふたを閉め



- 「除菌・防臭」「ふる水」「予約」は使えません。
- 洗濯・乾燥運転と併用できません。

2

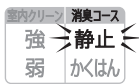

運転方法を選ぶ (35 ページ)

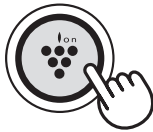

自動

10分 乾燥時間表示部

3



運転

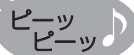

終了後すぐに室内クリーン開始

(36 ページ)

消臭運転したものを取り出す

- スタートするとボタンのランプが点滅します。



- 約2時間半後、電源が切れます。(途中で切りたいときは、電源を切ってください)

ご注意

- 槽内は約60℃になります。熱に弱い衣類には使わないでください。
- 本機は排気タイプです。においが気になる場合は、換気してください。
- 消臭運転したものの取り忘れにご注意ください。
- においの種類によっては、十分に消臭できないものもあります。

静止

槽の(ゆっくり)回転と停止を繰り返します。(パルセーターは動かない)

- 消臭したい部分を上に向けたり、大きめにたたむと効果的。



かくはん

パルセーターで衣類をかくはんします。(ときどき、槽がゆっくり回転する)



● かくはんすると、傷んだり型崩れするものに

- 革製品 ● 絹製品
- ニット製品 ● ワンピース
- ジャケット ● 帽子 ● かばん
- スニーカー ● スリッパ
- めいぐるみ など



● かくはんにより、傷む恐れのないものに

- タオル ● 下着 ● Tシャツ
- パジャマ ● シーツ
- マット類 など

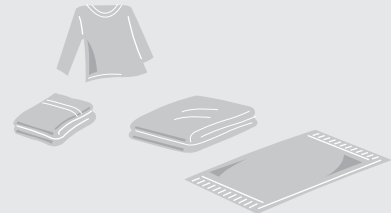

時間は10分と30分が選べます

10分 薄手の衣類や、小物のお急ぎ消臭に

30分 厚手のものや大物、しっかりとおいを取りたいときに



- 毛皮 ● 濡れた革製品や絹製品
- 金属製品 ● 和服・和装小物
- ゴム・ビニール製品
- ペットなど、生きもの など



予約運転 予約

運転終了までの時間を予約

ドライ、消臭以外のコースに使用します

洗濯物を入れて

1



- 必要に応じてコース、ふろ水など運転内容を選ぶ。



運転終了までの
時間を選ぶ

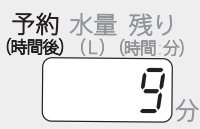

- 1～24時間後まで、1時間刻みで選べます。

- 一度使用すると、前回使った時間を表示します。
- 所要時間 **58ページ** より長めに設定します。短いとすぐに運転が始まり、予約した時間内に終わらないことがあります。

3



表示水量を目安に洗剤類を入れる

- 洗剤類をすべて洗剤ケースに入れます。 **17ページ**

液体洗剤を使う場合

液体洗剤ケース(水色)が付いていることを確認する。

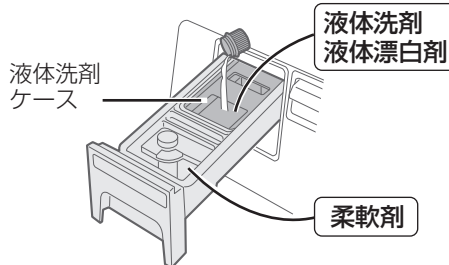

粉末洗剤を使う場合

液体洗剤ケースをはずす。

粉末洗剤
粉末漂白剤

柔軟剤

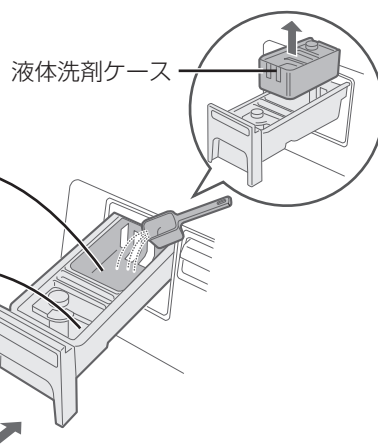

- 粉石けんや液体石けんは、予約洗濯に使わないでください。
- 洗剤と漂白剤を併用する場合、液体と粉末は同時に使えません。

4

5

カチッ

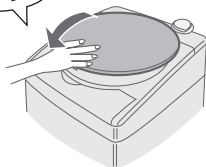

必ずふたを閉める

- 予約完了。

- ふたを開けていると始まりません。
- 給水・排水条件、衣類の片寄りなどにより、選んだ終了時間を前後することがあります。

予約内容を確認したいとき



予約

を押す。

運転終了までの時間と運転内容を表示し待機状態に戻ります。

予約後に変更や取消ししたいとき



電源を入れ直して、初めからやり直す。

便利な機能

運転内容の変更

洗い中に、洗い時間・すすぎ回数・脱水時間・乾燥時間・水量が変更できます。

変更できるコース

標準・わが家流・すすぎ1回・ナイト・ソフト・毛布・干す前

洗い中に

1



「一時停止」する

- 洗濯物を追加したい場合は入れます。(適切な水量に変える)

2

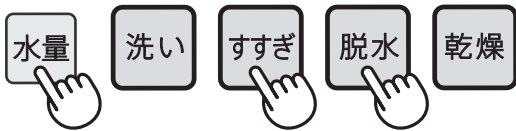

変更したい工程のボタンを選ぶ

- 変更できる内容は [59ページ](#)

3



再スタートする

- 洗い中でも終わり近くになると、変更できません。
- 水量はすすぎ中(最終すすぎの給水中は除く)も変更できます。
- 以下の変更は運転が始まるとできません。
「コース」の変更、「乾燥」や「除菌・防臭」の追加・取り消し、ふる水設定
- 「室内クリーン」の追加・取消しは、洗い～すすぎ中にできます。
脱水・乾燥のときは、強・弱変更のみできます。

終了音の消しかた

終了音を消すと、以下のお知らせ音も鳴りません。

- ドライコース：洗濯物投入のお知らせ。
- 槽洗浄：洗濯槽クリーナー投入のお知らせ。
- 槽洗浄「槽の外側まで洗浄する場合」：つけ置き洗浄終了のお知らせ。

設定・解除の
しかた

スタート後に



を押しながら



ビッ

終了音は鳴らない

ビビッ

終了音が鳴る

便利な機能 (つづき)

電源「入」時の設定変更〈洗濯/洗乾の変更〉

初期状態は「洗濯」のみに設定されています。「洗濯～乾燥」をよくお使いの場合、記憶できます。

1 → ⇒ 「洗乾」を選ぶ

2 もう一度3秒以上押す
 ● 電源を入れると「洗乾」が点灯します。

● 「洗濯」設定に戻すときは、「洗濯」を選んで、同じ操作をおこなってください。

電源「入」時の設定変更〈コースの変更〉

初期状態は「標準」コースに設定されています。「わが家流」「すすぎ1回」「10分」「ナイト」の中からよくお使いのコースに変更できます。

例 「すすぎ1回」コースに設定する

1 → ⇒ 「すすぎ1回」を選ぶ

2 もう一度3秒以上押す
 ● 電源を入れると「すすぎ1回」が点灯します。

● 「標準」コースに戻すときは「標準」を選んで、同じ操作をおこなってください。

チャイルドロック設定

洗いやすすぎ中にもふたが開かないようにロックできます。(小さなお子様がおられる場合などに)

設定のしかた	電源「切」の状態ですべてのボタンを押しながら →	解除のしかた	電源「切」の状態ですべてのボタンを押しながら → 表示なし
--------	---------------------------	--------	----------------------------------

ご注意 ● チャイルドロックを設定していても、電源が「切」のときや予約待機中はロックがかかりません。

乾燥仕上がり具合調整

「自動」で仕上がる乾燥具合を、「念入り」や「ひかえめ」に調整できます。

反映されるコース 標準・わが家流・すすぎ1回・ナイト・Ag⁺リンス・仕上げ

仕上がり具合	こんなときに
標準	通常の乾燥(変更なし)
念入り	厚物やしっかり乾かしたいとき(標準より20~30分長い)
ひかえめ	しわを抑えたい(時間が少し短い: 湿り気が残ったり乾きむらができることがある)

1

電源「切」の状態



3



- 記憶して電源が切れます。
- 念入りやひかえめに調整後は、スタート後の工程表示や乾燥中、下図のように表示します。

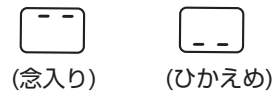

2

乾燥 調整する



水量調整

自動的に決まる水量を、多めや少なめに調整できます。

反映されるコース 標準・すすぎ1回・ナイト・干す前

1

電源「切」の状態

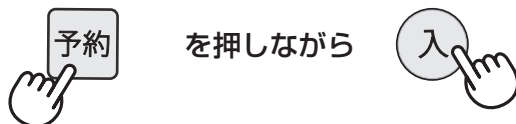

3

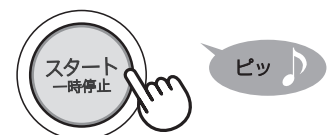

- 記憶して電源が切れます。
- 最高は45L[48L]以上、最低は18L以下にはなりません。

2

水量 調節する

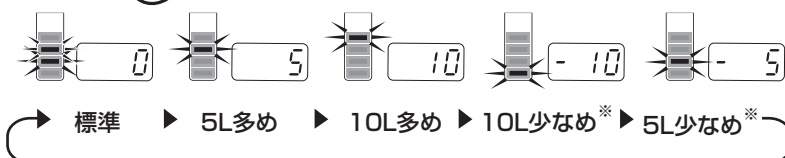

※「少なめ」でも洗濯量が多い(8kg[9kg])場合は45L[48L]になります。

便利な機能

お手入れする

警告

⊘ 本体各部に水をかけない

【ショート・感電の原因】

本体・フィルター類など

使う
たびに

洗剤ケース

はずして水洗いし、
水分を拭き取る

はずしかた

- 止まるまで引き出し斜め上に持ち上げてはずす。(はずしにくいときは左右に動かしながら引き出す)
- 液体洗剤ケースやキャップもはずして洗う。



取り付けかた

- 液体洗剤ケースやキャップは、方向に注意しながら元通り取り付ける。
- 洗剤ケースを斜め上からはめて、本体に押し込む。

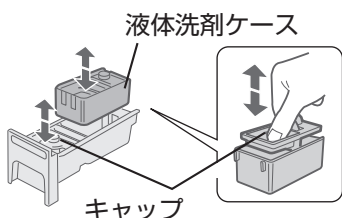

- お手入れせずに「除菌・防臭」機能を継続して使うと、柔軟剤投入口の内側が黒くなることがあります。(Ag⁺イオンと水の成分が結合したものを)簡単に拭き取れます。

糸くずフィルター

はずして掃除する

【目詰まりするとネットが破れたり糸くずが取れにくくなる原因】

はずしかた

親指を奥まで入れて強く押し下げながら、ネットを軽く引いてはずし、裏返して糸くずを取り除く。

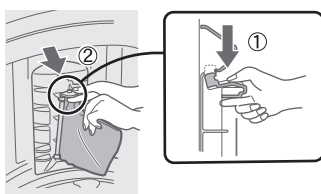

取り付けかた

下部の軸(長い方)を穴に差し込んでから上部を押し込む。

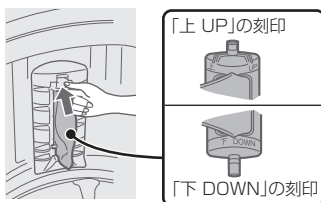

洗濯・脱水槽(ステンレス槽)

よく絞ったやわらかい布で拭く

- さびに気付いたら市販のステンレス用(台所用)洗剤で拭き取る。
- 槽の内側に白い線(洗剤成分と水中の成分が結合したものが付くことがあります。放置するとこびり付くことがあります。液体洗剤を使ったり、注水すぎ(59ページ)を利用すると防げます。
- 槽除菌コース(46ページ)や槽洗浄(47ページ)もご利用ください。

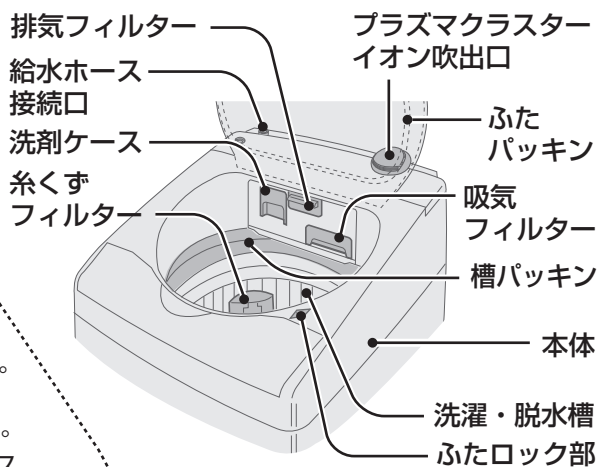

水の出が悪く
なったら

給水ホース接続口

給水ホースをはずしてから歯ブラシなどで、ごみを取り除く。

- ① ふたを閉めたまま蛇口を閉じて、電源を入れる。
- ② **水量** を押して、スタート。
- ③ 約10秒後電源を切り、ホースをはずす。

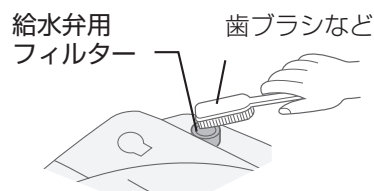
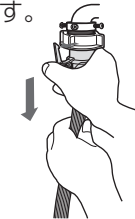

ごみをフィルターの内側へ入れない。

- はずした部品は必ず取り付けて運転してください。
【洗濯物や製品を傷めたり故障の原因】
- フィルター類は消耗品です。
破れたときは、お買いあげの販売店でお求めください。

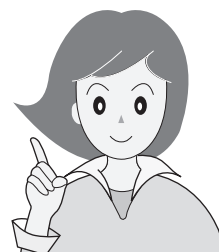

乾燥の たびに

取りはずしてほこりなどを取り除く

- 「☆☆☆」や「☆☆」が出たときも掃除する。
- 目詰まりすると、空気の通りが悪くなります。【乾きが悪くなったり、機構部に糸くずなどが入り、故障の原因】

- 汚れが取れにくいときは水洗いし、乾かして取り付ける。
- 乾燥機能を使用せず、プラズマクラスターイオン機能をお使いの場合も、吸気フィルターにほこりが付着することがあります。定期的にご確認ください。

吸気 フィルター

図のように開き、フィルターAは内側を、Bは裏返して掃除する。

斜めに引き出す

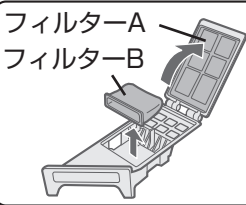
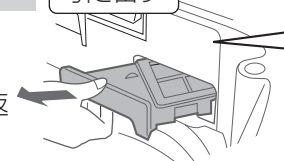

排気 フィルター

裏面のほこりなどを取り除く。

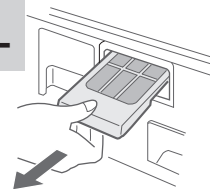

本体

汚れたら

水を含ませたやわらかい布で拭き取る

- 揮発性溶剤・クレンザーなどは使わない。
【プラスチック部などが傷む原因】
- 本体やふたなどに洗剤・柔軟剤・漂白剤などが付いたら、すぐに拭き取る。【放置すると傷む原因】

槽パッキン

軽く絞ったやわらかい布で溝(3カ所)のほこりなどを拭き取る

- 綿ぼこりなどが槽に落ちたときは取り出してください。
- ほこりを掃除機で吸い取らない！
また、異物の挟み込みにもご注意ください！
【パッキンが破れる原因】

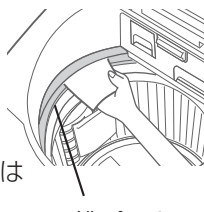

槽パッキン

ふたパッキン

綿ぼこりなどをつまみ取ってから、軽く絞ったやわらかい布で拭く

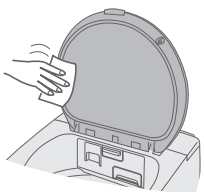

ふたロック部

洗剤や柔軟剤がいたら綿棒などで拭き取る
【ふたロック故障の原因】

ふた
ロック部

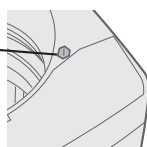

1カ月に 1回

プラズマクラスター イオン吹出口

※指などをはさまないようにご注意ください。

① 引き上げてカバーをはずす

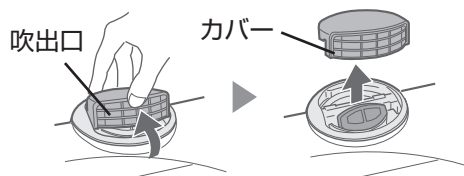

② PC(プラズマクラスター)フィルターをはずして、掃除する

- 汚れが取れにくいときは水洗いし、乾かして取り付ける。

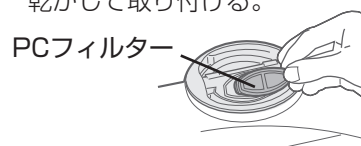

③ PCフィルター・カバーを元通り取り付ける

- 凹部と凸部を合わせて水平に押し込む。

カバーの凹部
(左右)

本体側の凸部

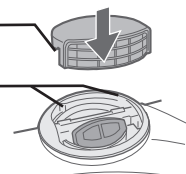

お手入れする (つづき)

排水口

設置前や
[E03]表示を
したとき

排水口をはずして掃除する

【糸くずがたまると、水漏れの原因】

排水口からホースをはずすときは、ぞうきんなどをあてがってください。ホース内に水が残っていることがあります。

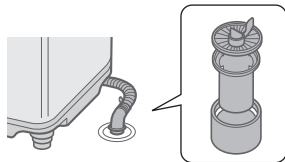

凍結を防ぐために

蛇口を閉めて給水ホースやふろ水ホースをはずし(はずしかたは (44 ページ)) ホースと槽内の水を十分に排水する。

凍結したときは

● 水栓と接続部は蒸しタオルで包む

● 約40℃のお湯を入れ、10分程度放置する

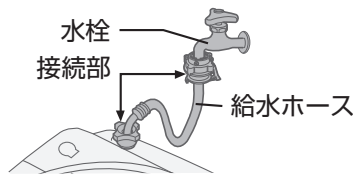

● 給水ホース、ふろ水ホースは、約40℃のお湯につける



ふろ水ホース(ふろ水フィルター)

ふろ水給水が弱くなったら

汚れが気になったら

① カバーをはずしてフィルター類を分解する

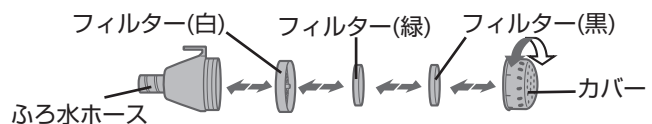

② フィルター類は水の中で、ふろ水ホース内部は、強めに水道水を流し汚れを落とす

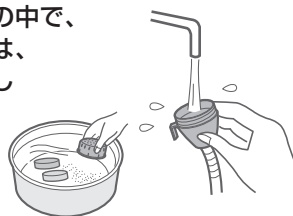

③ 元の順に組み立てて、カバーで確実に締め付ける

フィルター類は正しく組み立てます。はずしたまま使用しないでください。

【糸くずなどが詰まり、故障の原因】

槽除菌コース

洗濯物は絶対に入れないでください

少量(12L)のAg⁺イオン水で槽の内側や、パルセーターの裏側を除菌*・防臭します。終了後、槽乾燥するとさらに効果的です。

● 汚れが目立ってきたら槽洗浄 (47, 48 ページ) をご利用ください。

※ ● 試験機関：(社) 京都微生物研究所
● 試験方法：菌付着ろ紙での除菌率の測定

● 「室内クリーン」 (36 ページ) 「予約運転」 (40 ページ) が使えます。 ● 「ふろ水」は使えません。

ふたを閉めたまま

1



2



● Ag⁺の使いかたは (32 ページ)

● 必要に応じて脱水時間変更可。

3



洗濯物は絶対に入れない
ください。

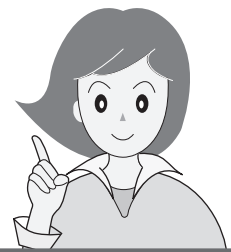

槽乾燥のしかた

日頃乾燥機能を使わない場合、月1回を目安に実施すると、ニオイの発生を抑えられます

1

ふたを閉めたまま



を押しながら

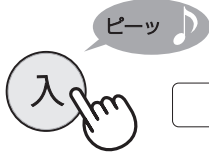

- 槽の外側まで洗浄するモード(「**[]**」表示)からも設定できます。(48ページ)

2



⇒ 乾燥 ⇐



- 槽乾燥「30分」設定(変更不可)

3



- 運転中「**[]**」(または「**[]**」)が点滅。
- 「置きじわ防止運転」はありません。

槽洗浄のしかた

洗濯・脱水槽の汚れやカビ、ニオイが気になるときに
(槽の内側と外側まで洗浄する場合とでは方法が異なります)

準備

用意するもの

- 別売の洗濯槽クリーナー (63ページ) または市販の洗濯槽クリーナー
- バケツなど水を受けるもの(「槽の外側まで洗浄」のとき (48ページ))

- 「ふる水」(29ページ)・「室内クリーン」(36ページ)・「除菌・防臭」(32ページ)が使えます。
- 「予約」は使えません。 ● 十分に換気してください。

槽の内側を洗浄する場合

1

ふたを閉めたまま



を押しながら



- 槽の内側を洗浄するモード(「**[]**」表示)に設定。

2



- 給水を始め、残り時間を表示します。

給水

3



- 一時停止し洗濯槽クリーナーを入れる

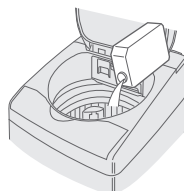

- 必要に応じて「洗」でつけ置き時間を、「水量」で水量を変更します。

- つけ置き時間の選びかた

こんなときに	用意するもの	洗い(つけ置き)時間
汚れが気になり始めたら	市販の洗濯槽クリーナー	2H(2時間)
汚れがひどいとき	(別売品)洗濯槽クリーナー	6H(6時間) 9H(9時間)

- 終了音を消すと(41ページ)、クリーナー投入のお知らせ音や「槽の外側まで洗浄(48ページ)」の、つけ置き終了音は鳴りません。

4

ふたを閉めて



- 洗濯槽クリーナーを溶かすためのかくはん(約5分)後、約6時間(または2時間、9時間)弱いかくはんを繰り返し、つけ置き洗浄した後、注水すすぎ2回・脱水3分で仕上げます。

お手入れする

お手入れする (つづき)

槽洗浄のしかた(つづき)

本機は洗濯・脱水槽の外側が汚れても、槽内に逆流しない構造ですが、外側の汚れが気になる場合にも洗浄できます。

槽の外側まで洗浄する場合

- 1** ホースは引っかけ、ふたを閉めたまま

「**すすぎ**」を押しながら「**入**」
- 2** 「**コース**」

 - 外側まで洗浄するモード (「**CC**」で表す)を設定します。
- 3** 「**スタート一時停止**」

 - 給水を始め、残り時間を表示します。

↓ 給水 ↓
- 4** 「**スタート一時停止**」

ピーッ
ピーッ

 - 一時停止し、洗濯槽クリーナーを入れる
- 5** ふたを閉めて

「**スタート一時停止**」

… つけ置き洗浄 …
- 6** つけ置き洗浄終了

ピーッ
ピーッ

洗濯液を抜く

 - ① バケツをあてがいながら、ホース掛けからはずし、出てきた液をバケツで受ける。
 - ② バケツがいっぱいになったら、ホース掛けに掛ける。
 - ③ ①② をくり返し、液が出なくなったらホースを排水口に接続する。
- 7** 「**スタート一時停止**」

 - 「**CC**」表示に戻ります。

● 構造上、ホースを立てていないと、洗浄液が流れて、エラー「**E01**」を表示します。

● 必要に応じて「**洗い**」でつけ置き時間を変更します。 **(47ページ)**

● お知らせ音が止まっても「**U03**」表示は続きます。

● 最初は勢いよく出ます。あふれないようにご注意ください。

● 槽の内側の洗浄 **(47ページ)** と同様に、すすぎと脱水で仕上げます。

ご注意

- ホースを短くすると運転中にホースからあふれ出た洗浄液で床を水びたしにするおそれがあります。外側まで洗浄するためには付属の「排水ホースつぎてセット **(10ページ)**」で延長します。 **(据付説明書 5ページ)**

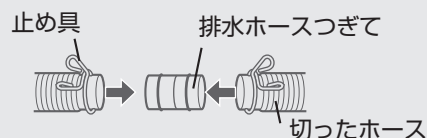

保証とアフターサービス よくお読みください

修理を依頼される時は **出張修理**

- 1 「こんなときは？」(51～57ページ) や「エラー表示・お知らせ表示」(61, 62ページ)などを調べてください。
- 2 それでも異常があるときは使用をやめて、必ず電源プラグを抜いてください。
- 3 お買いあげの販売店に次のことをお知らせください。

- 品名：電気洗濯乾燥機
- 形名：(本書の表紙に記載の形名)
- お買いあげ日(年月日)
- 故障の状態(具体的に)
- ご住所(付近の目印も合わせてお知らせください)
- お名前
- 電話番号
- ご訪問希望日

便利メモ お買いあげの際に記入されると便利です。

販売店名
電 話 () —
お買いあげ日 年 月 日

保証期間中

- 修理に際しましては保証書をご提示ください。保証書の規定にしたがって販売店が修理させていただきます。

保証期間が過ぎているときは

- 修理すれば使用できる場合には、ご希望により有料で修理させていただきます。

修理料金のしくみ

- 修理料金は技術料・部品代・出張料などで構成されています。

技術料	故障した製品を正常に修復するための料金です。
部品代	修理に使用した部品代金です。
出張料	製品のある場所へ技術者を派遣する場合の料金です。

愛情点検



長期ご使用の場合は商品の点検を! こんな症状はありませんか?

- とくどき運転しないときがある。
- 脱水運転中、ふたのロックがかからない。
- 水漏れする。(ホース・水槽・水栓つぎてなど)
- こげくさいにおいがする。
- 運転中に異常な音や振動がある。
- さわると、ビリビリ電気を感じる。
- 電源コード、プラグが異常に熱い。

故障や事故の防止のため、使用を中止し電源プラグをコンセントから抜き、必ず販売店に点検をご依頼ください。
なお、点検・修理に要する費用は販売店にご相談ください。

- 左記症状がなくても、お買いあげ後5年程度たちましたら、安全のためや能力低下を防ぐため、点検をおすすめします。点検費用については販売店にご相談ください。

保証書(別添)

- 保証書は「お買いあげ日・販売店名」などの記入をお確かめのうえ、販売店から受け取ってください。保証書は、内容をよくお読みの後、大切に保存してください。
- 保証期間…お買いあげの日から1年間です。保証期間中でも有料になることがありますので、保証書をよくお読みください。

補修用性能部品の保有期間

- 当社は電気洗濯乾燥機の補修用性能部品を製品の製造打切後、6年保有しています。
- 補修用性能部品とは、その製品の機能を維持するために必要な部品です。

廃棄時にご注意

2001年4月施行の家電リサイクル法ではお客様がご使用済みの電気洗濯機を廃棄される場合は収集・運搬料金と再商品化等料金をお支払いいただき、対象品を販売店や市町村へ適正に引き渡すことが求められています。

一般家庭用以外の目的でご使用になる場合

理容院や美容院・寮・病院など、一日の使用時間が一般家庭に比べて極端に長い場合や、薬品が付着した衣類を洗濯や乾燥する場合には、短期間で部品の交換が必要になることがあります。この場合は、保証期間の対象になりませんので、原則として有料修理となります。お買いあげの販売店にご相談のうえ、定期的な点検を受けてお使いになることをおすすめします。

お客様ご相談窓口のご案内

修理・使いかた・お手入れ・お買い物などのご相談・ご依頼、および万一、製品による事故が発生した場合は、お買いあげの販売店、または下記窓口にお問い合わせください。

電話番号をお確かめのうえ、お間違いのないようにおかけください。

ファクシミリ送信される場合は、製品の形名やお問い合わせ内容のご記入をお願いいたします。



メールでのお問い合わせなど【シャープサポートページ】

<http://www.sharp.co.jp/support/> ■よくあるご質問などもパソコンから検索できます。



使用方法のご相談など【お客様相談センター】

 **0120 - 078 - 178**
携帯電話・PHSからもご利用いただけます。

受付時間 ●月曜～土曜：9:00～18:00
(年末年始を除く) ●日曜・祝日：9:00～17:00

■IP電話などからフリーダイヤルサービスをご利用いただけない場合は…

電 話	FAX
06 - 6792 - 1582	06 - 6792 - 5993
〒581-8585 大阪府八尾市北亀井町3-1-72	



修理のご相談など【修理相談センター】

 **0120 - 02 - 4649**
携帯電話・PHSからもご利用いただけます。

受付時間 ●月曜～土曜：9:00～20:00
(年末年始を除く) ●日曜・祝日：9:00～17:00

■IP電話などからフリーダイヤルサービスをご利用いただけない場合は…

	IP電 話	FAX
東日本地区	043 - 299 - 3863	043 - 299 - 3865
西日本地区	06 - 6792 - 5511	06 - 6792 - 3221
沖 縄 地 区	[那覇サービスセンター] 098 - 861 - 0866 (月～金 9:00～17:40)	

持込修理および部品購入のご相談は、下記地区別窓口でも承っております。

地区別窓口

■受付時間 *月曜～土曜：9:00～17:40 (祝日など弊社休日を除く)

(ただし、沖縄地区)は……*月曜～金曜：9:00～17:40 (祝日など弊社休日を除く)

北海道	●札幌 サービスセンター- 011-641-4685 〒063-0801 札幌市西区二十四軒1条7-3-17	●静岡 サービスセンター- 054-344-5781 〒424-0067 静岡市清水区鳥坂1170-1	●南大阪 サービスステーション 072-431-1950 〒597-0062 貝塚市澤1215
東北	●仙台 サービスセンター- 022-288-9142 〒984-0002 仙台市若林区御前町東3-1-27	●名古屋 サービスセンター- 052-332-2623 〒454-0011 名古屋市中川区山王3-5-5	●北大阪 サービスステーション 072-634-4530 〒567-0831 茨木市鮎川5-15-3
関東	●宇都宮 サービスセンター- 028-637-1179 〒320-0833 宇都宮市不動前4-2-41	●金沢 サービスセンター- 076-249-2434 〒921-8801 石川郡野々市町御経塚4-103	●奈良 サービスステーション 0743-53-6693 〒639-1186 大和郡山市美濃庄町492
	●さいたま サービスセンター- 048-666-7987 〒331-0812 さいたま市北区宮原町2-107-2	●京都 サービスセンター- 075-672-2378 〒601-8102 京都市南区上鳥羽菅田町48	●中国 ●広島 サービスセンター- 082-874-8149 〒731-0113 広島市安佐南区西原2-13-4
	●東東京 サービスセンター- 03-5692-7765 〒114-0013 東京都北区東田端2-13-17	●神戸 サービスセンター- 078-452-7009 〒658-0025 神戸市東灘区魚崎南町4-12-6	●四国 ●高松 サービスセンター- 087-823-4901 〒760-0065 高松市朝日町6-2-8
	●多摩 サービスセンター- 042-548-1391 〒190-0023 立川市柴崎町6-10-17	●近畿 ●阪神 サービスセンター- 06-6422-0455 〒661-0981 尼崎市猪名寺3-2-10	●九州 ●福岡 テクニカルセンター- 092-572-4705 〒812-0881 福岡市博多区井筒町2-12-1
	●千葉 サービスセンター- 043-298-5681 〒262-0013 千葉市花見川区横橋町1629-4	●大阪 テクニカルセンター- 06-6794-5611 〒547-8510 大阪市平野区加美南3-7-19	●沖縄 ●那覇 サービスセンター- 098-861-0866 〒900-0002 那覇市曙2-10-1
	●横浜 サービスセンター- 045-753-4647 〒235-0036 横浜市磯子区中原1-2-23	●恵美須 サービスフロント 06-6643-5321 〒556-0003 大阪市浪速区恵美須西1-2-9	

●所在地・電話番号・受付時間などについては、変更になることがあります。(2011.05)

こんなときは？

修理依頼やお問い合わせの前に、もう一度お調べください。



こんなとき	お調べください	参照ページ												
<p>乾きが悪い (乾燥終了しても乾いていないものがある)</p>	<ul style="list-style-type: none"> ●洗濯物の量が多すぎませんか(「UD5」表示)。少なすぎる場合も衣類が槽に張り付き、乾かないことがあります。 ●洗剤ケースに水が残っていませんか。乾燥前は、槽や洗剤ケース内やはずした本体側の水分を拭きとってください。 ●乾燥だけの場合は、十分に脱水してから1枚ずつほぐして入れてください。 ●乾きやすいものと乾きにくいものが混ざっていませんか。素材、大物・小物、薄物・厚物などに分けて、規定容量以下にすると、効率よく乾燥できます。 ●フィルター類が目詰まりしていませんか(「UD4」表示)。 ●ドライコースや毛布コースでは、上下を入れ替えたり反対側に折り返して追加乾燥してください。 ●「自動」乾燥を念入りや、ひかえめに調整することができます。 ●本機は、日本電機工業会自主基準の衣類を使用し、乾燥性能を確認しています。冬季など低温の場合や衣類の質、量、組み合わせなどにより乾燥むらが生じたときは、仕上げコースで追加乾燥してください。 	<p>62 26 — 62 — 43 —</p>												
<p>10分コースの洗濯～乾燥、30分コースで乾かない</p>	<ul style="list-style-type: none"> ●少量の化繊混紡用のコースです。量が多いときや厚物には、標準コースをおすすめします。 ●電圧が低い場合も乾かないことがあります。 	<p>20 —</p>												
<p>衣類が変色する (黄ばみ・黒ずみ・色移り)</p>	<p>●変色はさまざまな要因で起こります。</p>													
<p>衣類の仕上がり</p>	<p>変色の要因</p>													
		<p>対処方法</p> <table border="1"> <thead> <tr> <th data-bbox="817 1301 1046 1335">お試ください</th> <th data-bbox="1046 1301 1401 1335">変色した衣類は</th> </tr> </thead> <tbody> <tr> <td data-bbox="817 1335 1046 1525"> <ul style="list-style-type: none"> ●正しく量る ●柔軟剤の種類を変える ●濃縮タイプから従来タイプに変える </td> <td data-bbox="1046 1335 1401 1525"> <ul style="list-style-type: none"> ●固形石けんなどで、すぐにもみ洗する。 </td> </tr> <tr> <td data-bbox="817 1525 1046 1648"> <p>—</p> </td> <td data-bbox="1046 1525 1401 1648"> <ul style="list-style-type: none"> ●白物は還元系漂白剤で漂白する。 </td> </tr> <tr> <td data-bbox="817 1648 1046 1783"> <ul style="list-style-type: none"> ●入浴剤または風呂水の使用をやめる </td> <td data-bbox="1046 1648 1401 1783"> <ul style="list-style-type: none"> ●白物は塩素系、色柄物は酸素系漂白剤で漂白する。 ●硫黄によるサビの場合、白物は還元系漂白剤で漂白する。 </td> </tr> <tr> <td data-bbox="817 1783 1046 1883"> <ul style="list-style-type: none"> ●色落ちしやすいものは分けて洗う </td> <td data-bbox="1046 1783 1401 1883"> <ul style="list-style-type: none"> ●白物は塩素系、色柄物は酸素系漂白剤で漂白する。(→落ちない場合もあります) </td> </tr> <tr> <td data-bbox="817 1883 1046 2078"> <ul style="list-style-type: none"> ●「強」の場合は、「標準」に変える ●柔軟剤の種類を変える </td> <td data-bbox="1046 1883 1401 2078"> <ul style="list-style-type: none"> ●Ag⁺イオンコートも柔軟剤も使わずに粉末洗剤で洗濯する。(漂白剤を使ったり、気になる部分を固形石けんでもみ洗すると効果的) </td> </tr> </tbody> </table>	お試ください	変色した衣類は	<ul style="list-style-type: none"> ●正しく量る ●柔軟剤の種類を変える ●濃縮タイプから従来タイプに変える 	<ul style="list-style-type: none"> ●固形石けんなどで、すぐにもみ洗する。 	<p>—</p>	<ul style="list-style-type: none"> ●白物は還元系漂白剤で漂白する。 	<ul style="list-style-type: none"> ●入浴剤または風呂水の使用をやめる 	<ul style="list-style-type: none"> ●白物は塩素系、色柄物は酸素系漂白剤で漂白する。 ●硫黄によるサビの場合、白物は還元系漂白剤で漂白する。 	<ul style="list-style-type: none"> ●色落ちしやすいものは分けて洗う 	<ul style="list-style-type: none"> ●白物は塩素系、色柄物は酸素系漂白剤で漂白する。(→落ちない場合もあります) 	<ul style="list-style-type: none"> ●「強」の場合は、「標準」に変える ●柔軟剤の種類を変える 	<ul style="list-style-type: none"> ●Ag⁺イオンコートも柔軟剤も使わずに粉末洗剤で洗濯する。(漂白剤を使ったり、気になる部分を固形石けんでもみ洗すると効果的)
	お試ください	変色した衣類は												
	<ul style="list-style-type: none"> ●正しく量る ●柔軟剤の種類を変える ●濃縮タイプから従来タイプに変える 	<ul style="list-style-type: none"> ●固形石けんなどで、すぐにもみ洗する。 												
	<p>—</p>	<ul style="list-style-type: none"> ●白物は還元系漂白剤で漂白する。 												
	<ul style="list-style-type: none"> ●入浴剤または風呂水の使用をやめる 	<ul style="list-style-type: none"> ●白物は塩素系、色柄物は酸素系漂白剤で漂白する。 ●硫黄によるサビの場合、白物は還元系漂白剤で漂白する。 												
<ul style="list-style-type: none"> ●色落ちしやすいものは分けて洗う 	<ul style="list-style-type: none"> ●白物は塩素系、色柄物は酸素系漂白剤で漂白する。(→落ちない場合もあります) 													
<ul style="list-style-type: none"> ●「強」の場合は、「標準」に変える ●柔軟剤の種類を変える 	<ul style="list-style-type: none"> ●Ag⁺イオンコートも柔軟剤も使わずに粉末洗剤で洗濯する。(漂白剤を使ったり、気になる部分を固形石けんでもみ洗すると効果的) 													

お客様ご相談窓口のご案内／こんなときは？

こんなときは？ (つづき)

参照
ページ

こんなとき

お調べください

衣類の仕上がり

乾燥のシワが気になる

生地や素材や織りかたなどにより、しわの程度に差が出ます。

しわになりにくい衣類の例

- タオル、アンダーシャツ、ブリーフなど



しわになりやすい衣類の例

- パジャマ、シーツ、ワイシャツなど



しわが気になる場合は ……

- 衣類を少なめにする。
- 一時停止し、衣類をほぐして上下を入れ替える。
(衣類やふたの内側、槽などが高温になりますのでご注意ください)
- 干す前コースで洗濯～乾燥し、吊り干しする。

衣類が縮む

洗濯しただけで縮むものや、乾燥するとさらに縮むものがあります。縮みの程度は、1回目の洗濯、乾燥が最も大きくなります。

- 綿や麻などの繊維でも、生地や織りかた(ニット・織り目の粗い生地など)によって、縮みが大きくなる場合があります。
- 乾燥前に取扱表示や素材を、お確かめください。

縮みやすい衣類

- 例
- 綿や麻のシャツ・
 - ポリウレタンやアクリル混紡の衣類・
 - トレーナー・セーター・靴下など。

縮みにくい衣類

- 例
- ポリエステルブラウス・
 - ポリエステル混紡のカッターシャツなど。

洗濯物が傷んだ

- 洗濯中、衣類が浮いていませんか。
- 毛布などの大物を洗濯キャップや大型毛布用丸型ネットを使わずに洗いませんか。

糸くずが付く

- 気になる場合は、注水すぎをおすすめします。
- 新しいタオルなどは糸くずが出やすいため、分けて洗うことをおすすめします。

ふたが開いているのに、ロックがかかって(ロックピンが出て)おり、ふたが閉まらない

- 電源を入れ直してください。
- 運転中は  で一時停止し、ふたを閉め直します。
(無理に閉めると破損します)

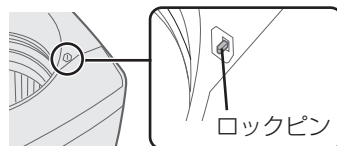

ふたロック部

脱水や乾燥中にロックがかからない
運転が終わっているのに回転している

- 故障のおそれがあります。回転中は危険ですので、絶対に手を入れないでください。ただちに使用を中止し、修理を依頼してください。

ふたを閉めているのに、「E02(ふたが開いている)」表示が出る

- いったんふたを開けて、カチッと鳴るまでもう一度閉め直してください。

ふたロック

修理依頼やお問い合わせの前に、もう一度お調べください。

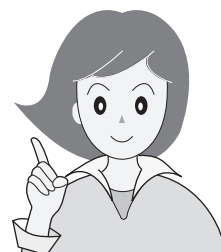

こんなとき

お調べください

参照
ページ

運転中のふたの開けかたは？

-  で一時停止する。
(5～15秒後回転が止まって、ロックを解除します)
一時停止してもふたが開かないときは、下記「一時停止してもすぐにふたが開かない」を、ご覧ください。

ふたが開かない

- ロック中、停電したり電源プラグを抜くと安全のためロックがはずれません。通電後、電源を入れると開けられます。
- 乾燥後、ふたをロック状態で「置きじわ防止運転」します。「スタート」ボタンを押すとロックを解除、ふたが開きます。ただし、槽内が高温の場合、ロックが解除されないことがあります。電源を入れ直すと、下記「一時停止してもすぐにふたが開かない／運転中、プラグを抜いたり、停電したときは」と同様に動作し、槽内温度が下がるとふたが開けられます。

一時停止してもすぐにふたが開かない

- 乾燥運転中、槽内が高温の場合は安全のため送風で温度を下げしてからロック解除するので、多少の時間がかかります。

槽内が高温の場合の動き

乾燥運転中は

「スタート」ボタンを押すと、送風運転が始まり、下記の表示に変わります。

- 槽内の温度が下がり、残り時間表示に戻ったら、ロックを解除します。
(目安として「15」分を表示しますが、温度が下がった時点でロック解除します)

表示例

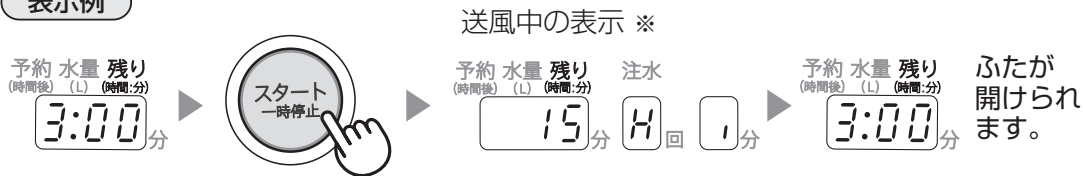

- 送風が終わっても温度が下がりきらなかった場合には、ロック解除しません。「スタート」ボタンを2回続けて押し、再度送風運転してください。

運転中、プラグを抜いたり、停電したときは

電源を入れ直すと、自動的に送風運転します。(上記※と同様に表示) 温度が下がると、ロック解除して電源が切れます。

- 送風が終わっても温度が下がりきらなかった場合には、ロック解除しません。再度電源を入れ直してください。

ふたが開かない (ふたロック)

こんなときは？

こんなときは？ (つづき)

こんなとき	お調べください	参照ページ
電源が切れない 電源が入らない	<ul style="list-style-type: none"> ● 電源を切ってから約3秒間は電源「入」を受け付けません。電源を入れ直したいときは、ランプがすべて消えてから、操作してください。 ● ランプ点灯中に電源「入」を繰り返し押すと、「E07」でお知らせします。約3秒放置すると、表示が消えて電源が入られます。 	7 62
給水つぎてから水漏れする	● 蛇口の形状や水栓つぎての取り付けを確認します。	据付説明書
高濃度洗浄とは？	● 少ない水量の濃い洗剤液から洗濯を始め、ガンコな汚れにしみ込ませて、洗浄効果を高める洗いかたです。	—
洗濯物の量に対する水量が合わない	<ul style="list-style-type: none"> ● 水が残っていると計量しません。(40Lなど決められた水量になります) ● 「高濃度洗浄」をおこなうため、初めは少なく見えますが、その後適量まで追加しながら洗います。 ● 水量は洗濯物の重量で決まります。化繊が多かったりネットを使うと軽めに、濡れたものが入っていると重めに計量します。合わない場合は「水量」ボタンで調節できます。なお、いつも合わないと感じる場合は計量時の水量調整ができます。 	— — 43
脱水表示部に「—」が表示する	● 「洗濯～乾燥」自動運転の場合、効率良く乾燥させるため、脱水時間が長くなります(「—」表示)。変更はできません。	58
残り時間表示が点滅している	<ul style="list-style-type: none"> ● 運転時間の延長をお知らせしています。 <ul style="list-style-type: none"> ・ 「30分」「10分」コースでは、洗濯量が多いときなどに自動的に延長し標準時間を超えた場合点滅します。 ・ 「自動」乾燥中はセンサーが乾燥不十分と検知したとき、残り時間(「2分」または「3分」と「自動」ランプが点滅し、運転を延長します。その場合、残り時間表示は減りません。(約1時間延長する場合があります。特に「乾燥仕上り具合の調整/念入り」を設定していると延長しやすくなります) 	20 43
洗いやすすぎの途中や終わりにパルセーターが小刻みに動く	● 洗濯物の片寄りを防いだり、ほぐしています。	—
排水しない	<ul style="list-style-type: none"> ● 排水ホースを排水口に接続していますか。 ● 排水ホースを水が流れやすいように設置していますか。(ホースの長さ、折れ曲がりなどにご注意を) ● 排水口が詰まっていますか。 	据付説明書 据付説明書
選んでいないのに、注水すすぎをおこなっている	<ul style="list-style-type: none"> ● 脱水中に泡が多量に発生すると泡を消すための工程(注水すすぎ)を追加します。 ● 排水ホースの位置が高くありませんか。 	— 据付説明書
脱水中に給水をしてすすぎに変わる(脱水ランプが急速点滅)	● 洗濯物の片寄りや多量の泡の発生を検知し、自動修正しているためです。(このまま運転を続けてください)直らない場合は「E04」または「E19」を表示して止まります。	61
すすぎ1回コースで洗濯物がすすげない	● すすぎ1回の超濃縮液体洗剤専用のコースです。それ以外の洗剤をご使用になるときは、標準コースで洗濯してください。	—

電源・洗濯・乾燥について

修理依頼やお問
い合わせの前に、
もう一度お調べ
ください。

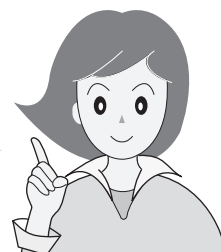

こんなとき	お調べください	参照 ページ
脱水の初め低速回転が続く	● 高速回転の前にバランスを整えています。	—
運転が止まったように見える	● 「除菌・防臭」では、Ag ⁺ イオンを衣類に吸着させるためのつけ置き中、ドライコースではやさしく洗うために、運転が止まって見えることがあります。	—
最終すすぎの水がにごっている 洗濯終了後、洗濯・脱水槽に白い線が付く	● にごりの原因は洗剤分ではなく粉末洗剤中の成分(ゼオライト)です。洗濯後、ゼオライトと水の成分が結合し、槽に白い線が付くことがあります。放置するとこびりつく原因となりますので、絞った布で拭き取ってください。気になる場合は、液体洗剤を使ったりすすぎ回数を増やしてください。	—
柔軟剤が流れてしまう 流れない	● 入れすぎていませんか。 ● 洗剤ケースを強く押し込みませんでしたか。 ● ケース内で固まっていますか。水洗いしてください。	16 44
乾燥のしくみは？	● 槽とパルセーターを交互に回転させながら、ヒーターの温風を吹き込んで、乾燥させます。「自動」の場合、センサーで乾燥具合を確かめてから止まります。	—
乾燥しているのに 温風が出ない	● 気温が低いときは初めから温風で運転しますが、約15℃以上になると省エネのため、初め(最長約20分)はヒーターを入れずに運転します。(その後は温風)	—
「洗乾」「乾燥」 表示が点滅している	● 乾燥中に電源を切ると表示することがあります。 異常ではありません。約7秒点滅後  ランプ(リング部)が点灯し、電源が切れます。	—
乾燥が終了しているのに ([残り0分]表示) ふたが開かない	● 「置きじわ防止運転」をおこなっています。運転は終わっていますので、「スタート」ボタンでロックを解除して早めに取り出してください。 (最長2時間/[0分][残り]が点灯または点滅)	15
ふろ水給水が止まらない	● 浴槽が本体より高い位置にありますか。	—
ふろ水が給水できない	● 浴槽にふろ水が残っていますか。 ● ふろ水ホースを確実に接続していますか。 ● 蛇口を開けていますか。(水道水と呼び水にするので、閉っていると給水できません) ● ふろ水フィルターが浮いていませんか。詰まっていますか。 ● スタート後に「ふろ水」ボタンを押しませんでしたか。(いったん押すとふろ水に戻らない) ● 発泡、ゼリー、とろみタイプの入浴剤の入ったふろ水は、給水できないことがあります。	— 29 30 46 31 —
「ふろ水すすぎ」を選んで いるのに水道水ですすぐ	● すすぎが2回以上の場合、最終すすぎは水道水で仕上げます。(1回の場合でも柔軟剤投入のため、途中で出ます) ● ふろ水がなくなると、途中で水道水に切り替えて給水を続けます。(ふろ水ランプ点滅) ● 「注水すすぎ」の場合、「45L」に達したあとの注水は水道水です。	—
ふろ水を給水するまで 時間がかかる	● 水道水と呼び水にしてから給水するので、ふろ水を給水するまでに、1~3分かかります。	—

電源・洗濯
乾燥について

ふろ水について

こんなときは？

こんなときは？ (つづき)

こんなとき	お調べください	参照ページ
<p>プラズマクラスターイオンの効果は？</p>	<ul style="list-style-type: none"> ● 浮遊するダニのふん・死がいのアレル物質やウイルスやカビ菌を空中で分解・除去する効果があり、国内・海外の第三者機関により実証されています。 	<p>35</p>
<p>消臭コースのしくみは？</p>	<ul style="list-style-type: none"> ● プラズマクラスターイオン発生ユニットから発生した、「プラズマクラスターイオン」に加え、ヒーターで加熱した温風も吹き込んで消臭します。 	<p>—</p>
<p>消臭コースでにおいが取れない</p>	<ul style="list-style-type: none"> ● 終了後すぐに取り出しましたか。放置していると、こもったにおいが移ることがあります。 ● 衣類やにおいの種類、強さによっては、十分に消臭できないことがあります。 <ul style="list-style-type: none"> ・ こんなものにご注意を! <ul style="list-style-type: none"> ・ タンスなどに長期間保管したもの。 ・ 長期間お洗濯していない厚みのあるもの。(ぬいぐるみ・クッションなど) ・ ペットのきついににおい。 ・ 長期間でついたにおい。(長期間吊ったカーテンなど) ● 十分に消臭できないときは、もう一度運転し直したり、通常の洗濯やドライクリーニングをお試しください。 	<p>—</p>
<p>消臭コースで衣類や槽などが熱い</p>	<ul style="list-style-type: none"> ● 温風を使用しています。取り出す際にはご注意ください。 	<p>—</p>
<p>消臭コースで衣類などが傷んだ</p>	<ul style="list-style-type: none"> ● 「消臭コースで運転できるもの・できないもの」を、ご確認ください。 ● 「30分」は「10分」より温風に当たる時間が長いので、特に熱に弱いものにはご注意ください。 	<p>39 39</p>
<p>設定しているのに室内クリーンが始まらない (「PC」や「0分」を表示したまま止まっている)</p>	<ul style="list-style-type: none"> ● 洗濯物を取り出してふたを閉めると始まります。閉めずに放置していると、30分後自動的に始まります。 ● 「置きじわ防止運転」中は「スタート」ボタンでロック解除してから(洗濯物を取り出し)、ふたを閉めます。 	<p>36 36</p>
<p>室内クリーン運転なのに槽内にも送風される</p>	<ul style="list-style-type: none"> ● 槽内にも同時にプラズマクラスターイオンを放出しています。 	<p>—</p>
<p>人体への影響は？ オゾンは出ないの？</p>	<ul style="list-style-type: none"> ● プラズマクラスターイオンは、森林など自然界に存在するイオンと同じ化学組成・構造のため、人体には害がないことを確認しています。浮遊菌やにおいの分子のような微小物体には効果を発揮しますが、大きな物体には、それ自体が表面に静電気を持つため、例えば人体に衝突したとしても、消滅してしまいます。 ● 微量のオゾンが発生していますが、濃度はごくわずかであり、健康上問題ありません。 	<p>35 —</p>
<p>除去された菌はその後どうなるの？</p>	<ul style="list-style-type: none"> ● 活動する力を失い、単なるチリ・ホコリと同等になります。 	<p>—</p>

プラズマクラスターイオン（室内クリーン・消臭コース）について

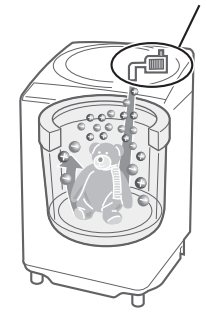

修理依頼やお問
い合わせの前に、
もう一度調べ
ください。

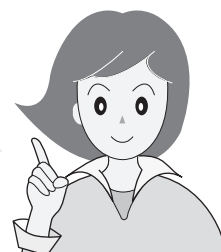

	こんなとき	お調べください	参照 ページ
音や振動	異常な音がする 振動が大きい	<ul style="list-style-type: none"> ● がたつき、傾きはありますか。据え付け状態を確認してください。 ● 排水ホースを正しく処理していますか。 	据付説明書 据付説明書
	排水や脱水が終わっているのに槽を動かすと水の音がする (「シャワシャワ」音)	<ul style="list-style-type: none"> ● 脱水時のバランスをとるための液の音です。 	—
	洗濯中に音がする (「ポコンポコン」音)	<ul style="list-style-type: none"> ● 布の片寄りなどによって、槽パッキングがゆれたときに発生する音です。 	—
	脱水のはじめに音がする (「パチパチ」音)	<ul style="list-style-type: none"> ● 脱水の水が槽に当たって発生する音です。 	—
	脱水中、音がする (「ポコポコ」音)	<ul style="list-style-type: none"> ● 排水ホースは水平に(高さ10cm以下)設置されていますか。排水が悪いと異音発生の原因になります。 	据付説明書
におい	脱水中、音がする (「ポッコポッコポッコ」音)	<ul style="list-style-type: none"> ● 水平に設置されていないときや、調節脚固定ねじを締め忘れると、槽パッキングがゆれて、音が発生することがあります。設置状態の確認をおこなってください。 	据付説明書
	「除菌・防臭」したのに洗濯物が臭う	<ul style="list-style-type: none"> ● 洗剤や仕上げ剤、季節などで、効果に差がでることがあります。十分なすすぎをおすすめします。 	—
	異臭がする (ゴム臭)	<ul style="list-style-type: none"> ● 乾燥機能の使いはじめ、においがすることがあります。乾燥試運転をおこなってください。 	11
その他	本体が熱い	<ul style="list-style-type: none"> ● ヒーター乾燥をおこなうためです。乾燥中や乾燥直後また衣類を取り出すさいには、ご注意ください。 	—
	室温が上がる 壁などが濡れる	<ul style="list-style-type: none"> ● 乾燥中、十分に換気してください。 	—
	本体や床が濡れる	<ul style="list-style-type: none"> ● 以下のような場合、槽の外側が結露して床面を濡らすことがあります。別売の洗濯機用トレーをご利用ください。 <ul style="list-style-type: none"> ・ 水温と室温に差がある ・ 地下水・井戸水で洗濯 ・ 冬季にふる水で洗濯 ・ 乾燥中 	63
	室内の照明が一瞬暗くなる ことがある	<ul style="list-style-type: none"> ● ご家庭のコンセント回路によっては、モーター始動時に一瞬電圧が低下します。(専用のコンセント回路をおすすめします) 	—
	ラジオ、テレビに雑音が入ったり、映像が乱れる ことがある	<ul style="list-style-type: none"> ● ラジオ、テレビからできるだけ離してください。 	—

コースの詳細

● []内はES-TX900の場合

洗濯のみ / 洗濯～乾燥

自動運転の内容

コース	容量の上限	洗い	すすぎ	脱水	乾燥 ^{※3}	所要時間の目安 ^{※4}	水量	
標準 (わが家流 ^{※1})	洗濯	8kg[9kg]	8~9分	シャワー→ため	7~8分	28~36分[42分]	18~45L [48L]	
	洗濯～乾燥	4.5kg(化繊は6kg)	[8~13分]		14分(「-」表示) ^{※2}			60分~2.5時間
すすぎ1回	洗濯	8kg[9kg]	8~9分	ため	7~8分	26~33分[39分]	18~45L [48L]	
	洗濯～乾燥	4.5kg(化繊は6kg)	[8~13分]		14分(「-」表示) ^{※2}			60分~2.5時間
10分	洗濯	4.5kg	2~3分	給水しながら かくはん・排水	3分	10分	18~27L	
	洗濯～乾燥	化繊混紡4.5kg			10分(「-」表示) ^{※2}			20分~1.5時間
ナイト	洗濯	8kg[9kg]	16~18分	ため→ため	9分	51~58分	18~45L [48L]	
	洗濯～乾燥	4.5kg(化繊は6kg)			14分(「-」表示) ^{※2}			1.5~3.5時間
ソフト	洗濯	2kg	5分	ため→ため	3分	38分	34L ^{※5}	
ドライ	洗濯	2kg	10分	ため→ため	ソフト95秒			33分
毛布	洗濯	(毛布は)4.2kg	12分	注水→注水 →ため	6分	63分	45L [48L] ^{※5}	
	洗濯～乾燥	(毛布は)2.8kg			3時間			4時間
Ag ⁺ リンス	Ag ⁺ リンス	8kg[9kg]	ため	Ag ⁺ イオンコート	6分	21分	27L ^{※5}	
	Ag ⁺ リンス～乾燥	4.5kg(化繊は6kg)			60分~3時間			1時間20分~3時間20分
槽除菌	槽除菌	—	ため	Ag ⁺ イオンコート	3分	30分	12L	
干す前	洗濯～乾燥	6kg	8~9分 [8~13分]	シャワー→ため	14分(「-」表示) ^{※2}	20~30分	56~73分[79分]	18~45L [48L]
30分	洗濯～乾燥	化繊混紡0.5kg	2~3分	給水しながら かくはん・排水	8分	16分	30分	18L

※1 わが家流コース：最初の設定

	洗い	すすぎ	脱水	乾燥	水量
洗濯	3分	ため1回	1分	—	40L
洗乾	3分	ため1回	3分	自動	40L
乾燥	—	—	—	自動	—

※2 「洗濯～乾燥」自動運転の脱水(「-」表示)は、「洗濯」のみ運転より長くなり、時間変更できません。

※3 室温や衣類により、制御が変わるため、長くなることがあります。

※4 給水量が19L/分の場合の目安時間。給排水事情やふろ水、「除菌・防臭」の使用により長くなります

※5 水量が決まっているコース。必要に応じて水量を変更してください。(洗濯量は計量しません)

※6 ・シャワーすすぎは選べません。

・すすぎ中に **すすぎ** を押すと、すすぎの残り回数を表示します。

・注水3回は **注水** **注水** **ため**、注水4回は **注水** **注水** **注水** **ため** で運転します。

※7 洗濯～乾燥では取消不可、また「1分」「2分」も選べません。

※8 洗濯～乾燥の連続運転はできません。

各ボタンで選べる内容

コース	洗い	すすぎ ^{※6}	脱水 ^{※7}	乾燥	水量
標準 (わが家流)	3~18分(1分刻み) ・洗いなし	ため1回・注水1回・ため2回・ 注水2回・注水3回・注水4回・ すすぎなし	1~9分(1分刻み) ・脱水なし	自動・10分・20分・30分・40分・ 50分・60分・70分・80分・90分・ 2時間・3時間 乾燥なし	12L・18L・24L・27L・ 31L・34L・37L・40L・ 45L[48L]
すすぎ1回		ため1回・注水1回 すすぎなし			
10分	2分延長可 〈取消不可〉	1分延長可 〈取消不可〉	2分延長可 〈取消不可〉	10分・20分・30分・40分・50分・ 60分・70分・80分・90分・2時間・ 3時間 乾燥なし	— 〈変更不可〉
ナイト	3~18分(1分刻み) ・洗いなし	ため1回・注水1回・ため2回・ 注水2回・注水3回・注水4回・ すすぎなし	1~9分(1分刻み) ・脱水なし	自動・30分・60分・90分・2時間・ 3時間・4時間 乾燥なし	/
ソフト ^{※8}					
ドライ ^{※8}	10分・洗いなし	ため2回・すすぎなし	2分〈ソフト脱水95秒〉 ・脱水なし		12L・18L・24L・27L・ 31L・34L・37L・40L・ 45L[48L]
毛布	6~18分(1分刻み) ・洗いなし	ため1回・注水1回・ため2回・ 注水2回・注水3回・ すすぎなし		30分・60分・90分・2時間・ 3時間・4時間・5時間 乾燥なし	
Ag ⁺ リンス		ため1回(Ag ⁺ イオンコート) 〈変更不可〉	1~9分(1分刻み) ・脱水なし	自動・10分・20分・30分・40分・ 50分・60分・70分・80分・90分・ 2時間・3時間 乾燥なし	/
槽除菌 ^{※8}					
干す前	3~18分(1分刻み) ・洗いなし	ため1回・注水1回・ため2回・ 注水2回・注水3回・注水4回・ すすぎなし	3~9分(1分刻み) 〈取消不可〉	10分・20分・30分・40分・50分・ 60分・70分・80分・90分・2時間・ 3時間 〈取消不可〉	12L・18L・24L・27L・ 31L・34L・37L・40L・ 45L[48L]
30分	2分延長可 〈取消不可〉	1分延長可 〈取消不可〉	8分 〈変更不可〉	20分 〈変更不可〉	— 〈変更不可〉

すすぎ表示の見かた

注水	注水	注水	注水	注水	注水	注水
ためすすぎ 1回	注水すすぎ 1回	ため2回 (ため) (ため)	注水2回	注水2回 +ため	注水3回 +ため	すすぎなし
(ため)	(注水)	または シャワー +ため (シャワー) (ため)	(注水) (注水)	(注水) (注水) (ため)	(注水) (注水) (注水) (ため)	

すすぎ表示の種類

シャワーすすぎ
シャワーで洗濯物全体に水をしみこませ脱水で絞って、すすぐ。

ためすすぎ
表示水量まで給水後、すすぐ。

注水すすぎ
表示水量に関係なく45L[48L]まで給水後かくはん→注水すすぎをおこなう。

コースの詳細 (つづき)

乾燥のみ

- 室温20℃、標準・ナイト・仕上げコースでは「自動」運転の場合。
- 室温や衣類の種類により自動的に制御方法が変わるため、乾燥時間が長くなることがあります。

乾燥量と乾燥時間の目安

コース	乾燥量と乾燥時間		選べる乾燥時間
標準 (わが家流)	1.5kg以下	約 50分～1時間50分	自動・10分・20分・30分・40分・50分・60分・ 70分・80分・90分・2時間・3時間・乾燥なし
	1.5～3kg	約 1時間50分～2時間20分	
	3～4.5kg	約 2時間20分～2時間50分	
ナイト	1.5kg以下	約 1時間30分～2時間30分	自動・30分・60分・90分・2時間・3時間・4時間・乾燥なし
	1.5～3kg	約 2時間30分～3時間30分	
	3～4.5kg	約 3時間30分～4時間	
ドライ	0.4kg以下	約 2時間	30分・60分・90分・2時間・乾燥なし
毛布	(毛布は) 2.8kg以下	約 3時間	30分・60分・90分・2時間・3時間・4時間・5時間・乾燥なし
仕上げ	0.5kg以下	約 30分	自動・10分・20分・30分・40分・50分・60分・70分・ 80分・90分・2時間・3時間〈取消不可〉
	0.5～2kg	約 30分～60分	
	2～4.5kg	約 60分～90分	
静止乾燥	0.4kg以下	約 90分	30分・60分・90分・2時間・3時間・4時間〈取消不可〉
干す前	6kg以下	約 30分	10分・20分・30分・40分・50分・60分・70分・ 80分・90分・2時間・3時間〈取消不可〉

ご注意

乾燥量にご注意！

多いと乾きむらや乾き残りの原因になったり、乾いてかさの増えた衣類が内部ですれて、衣類を傷める原因になります。

- 衣類の種類・気温・湿度・設置環境によって乾燥不足や乾きすぎになることがあります。

●容量の目安

乾いた衣類を押さえずに入れた場合、糸くずフィルターの上あたりで、約4.5kgです。(素材などにより異なる)

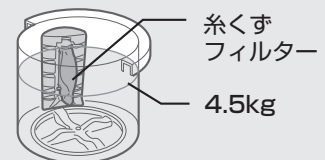

エラー表示・お知らせ表示

原因を取り除いてから再スタートします。

表示・お知らせ内容		お調べください	再スタート
E01	給水できない	<ul style="list-style-type: none"> ● 蛇口を開けましたか。(ふる水給水時にも) ● 断水していませんか。 ● 給水弁用フィルターが詰まっていますか。(44ページ) 	「スタート」を押す
	給水が止まらない	<ul style="list-style-type: none"> ● 「槽の外側まで洗浄する場合」で排水ホースを立てましたか。(48ページ) 	排水ホースを立て、初めからやり直す
E02	ふたが開いている	<ul style="list-style-type: none"> ● ふたをきっちり閉めていますか。「カチッ」と鳴るまでしっかり閉めてください。(ロックピンが出ているときは(52ページ)) 	
E03	排水できない	<ul style="list-style-type: none"> ● 排水ホースがつぶれていたり長すぎませんか。 ● 排水位置が10cm以上になったりホースの先がふさがっていませんか。(据付説明書 5ページ) ● 排水ホースを3m以上に延長していませんか。 ● 排水口が詰まっていますか。 	「スタート」を押す
E04 E19	脱水できない	<ul style="list-style-type: none"> ● 本体が傾いたり、がたついていませんか。 ● 洗濯物が片寄っていませんか。(特にジーンパンや厚手の衣類などは片寄りやすい)  <p>振動が大きくなり、ストップスイッチがはたらいた。</p> <ul style="list-style-type: none"> ● 洗濯物がはみだしかけていませんか。 ● 排水事情が悪い(「E03」参照)、洗剤の入れすぎなどの場合もあります。 	<p>ふたを閉める</p> <p>約15秒後(残水状況によっては約1分後)に回転を始める。</p>
E21	ふたロックがかからない、はずれない	<ul style="list-style-type: none"> ● ふたのロック部に、布などがはさまっていませんか。 	ふたを閉め、「スタート」を押す
[...]	などの表示のとき	<ul style="list-style-type: none"> ● 「[22]」は(62ページ)をご覧ください。 ● 電源をいったん切り、1分ほどしてから入れ直します。再度同じ表示をするときは故障のおそれがありますので、電源プラグを抜き、すぐに点検・修理を依頼してください。 	
Ag ⁺ のお知らせ	<p>Ag⁺ランプが急速点滅</p>  <p>最終すすぎ中に蛇口が閉じていたり、Ag⁺イオン発生装置の寿命などでAg⁺イオンの発生が止まっている</p>	<ul style="list-style-type: none"> ● 最終すすぎ中に蛇口が閉じていたり、断水している。次回正しく給水されれば通常表示に戻ります。 ● 長期のご使用による装置の寿命。水質・水温などで異なりますが標準コース、水量45L[48L]、「除菌・防臭/標準」で1日1回お洗濯の場合、約7年使えます。そのまま洗濯に使えますが、「除菌・防臭」したい場合は、Ag⁺イオン発生装置の交換が必要です。お買いあげの販売店にお問い合わせください。 	

エラー表示

コースの詳細／エラー表示・お知らせ表示

エラー表示・お知らせ表示 (つづき)

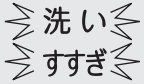
表示・お知らせ内容	説明
<div style="writing-mode: vertical-rl; position: absolute; left: -40px; top: 50%; transform: translateY(-50%);">ふる水のお知らせ</div> <div style="display: flex; align-items: center;"> <div style="text-align: center; margin-right: 10px;">  <p>洗いやすすぎ</p> </div> <div> <p>途中でふる水給水 ができなくなった (点滅しながら運転)</p> </div> </div>	<ul style="list-style-type: none"> ● 水道水に切り換えて運転を続けます。 (「予約運転 (40 ページ)」では、初めからふる水給水されていない場合でも水道水に切り換えて運転を続けます)
<div style="display: flex; align-items: center;"> <div style="text-align: center; margin-right: 10px;"> <p>EP</p> <p>(運転は停止)</p> </div> <div> <p>初めから ふる水給水 されていない</p> </div> </div>	<ul style="list-style-type: none"> ● ふる水フィルターやホースが浮いていたり、内部に空気が入っていません。 ● ふる水ホースの浮き・詰まり・ホースの折れ曲がりなどの場合は改善してから再スタートしてください。
<div style="display: flex; align-items: center;"> <div style="text-align: center; margin-right: 10px;"> <p>U03</p> </div> <div> <p>(槽洗浄「槽の外側 まで洗浄」中) つけ置き終了</p> </div> </div>	<ul style="list-style-type: none"> ● (48 ページ) にしたがって、引き続き槽洗浄をおこなってください。
<div style="writing-mode: vertical-rl; position: absolute; left: -40px; top: 50%; transform: translateY(-50%);">その他のお知らせ</div> <div style="display: flex; align-items: center;"> <div style="text-align: center; margin-right: 10px;"> <p>U04</p> <p>(乾燥運転中) 吸気フィルターが 目詰まりしている (C22)</p> </div> </div>	<ul style="list-style-type: none"> ● 運転終了から24時間表示を続けます。 吸気フィルターや排気フィルターを掃除してください。(45 ページ) お手入れ後、電源を切ると表示が消えます。 ● 運転中に表示に気付いたときは… 一時停止し、フィルター類を清掃後再スタートします。 再スタートしても表示は消えませんが、次回は表示しません。 <ul style="list-style-type: none"> ● 洗濯物の量が多いときや温風の吹出口が洗濯物でふさがった場合も表示することもあります。量を減らし、再スタートしてください。 ● 少量の洗濯物に対して長すぎる乾燥時間を選んだ場合も、表示することがあります。 ● お手入れをせず、乾燥をくり返すと… 「C22」を表示して運転が止まります。電源を切ってフィルター類を掃除し、乾燥し直してください。 (それでも「C22」を表示するときは故障のおそれがあります。 電源プラグを抜き、すぐに点検・修理を依頼してください)
<div style="display: flex; align-items: center;"> <div style="text-align: center; margin-right: 10px;"> <p>U05</p> </div> <div> <p>(洗濯～乾燥運転中) 洗濯物の量が多い</p> </div> </div>	<ul style="list-style-type: none"> ● 洗濯量が多い場合、お知らせします。 電源を切って適量に減らしてスタートし直してください。 放置していても、いったん残り時間表示に変わって運転を続けますが(乾燥に入ると再び「U05」を表示)、乾きが悪くなりますので、ご注意ください。
<div style="display: flex; align-items: center;"> <div style="text-align: center; margin-right: 10px;"> <p>U07</p> </div> <div> <p>電源が切れて いない</p> </div> </div>	<ul style="list-style-type: none"> ● 表示中は電源「入」を受け付けません。 表示が消えてから操作してください。
<div style="display: flex; align-items: center;"> <div style="text-align: center; margin-right: 10px;"> <p>15H</p> <p>(20H)</p> </div> <div> <p>槽内が高温なので 送風運転している</p> </div> </div>	<ul style="list-style-type: none"> ● 槽内が高温のときに一時停止すると、送風で槽内の温度を下げてからふたロックを解除します。(53 ページ) ● 「20H」を表示したときは、いったん電源を切り約1分後に入れ直します。再度、同じ表示をするときは、故障のおそれがあります。 電源プラグを抜き、すぐに点検・修理を依頼してください。

別売品

詳しくは、お買いあげの販売店またはお客様ご相談窓口 **50ページ** にお問い合わせください。

取扱説明書に記載の部品および価格は、2011年8月現在のもので、変更する場合があります。

延長用給水ホース

流通コード 希望小売価格(税抜価格)

1m用	
210 360 0110	1,365円(1,300円)
2m用	
210 360 0111	1,837円(1,750円)
3m用	
210 360 0112	2,100円(2,000円)
5m用	
210 360 0113	2,887円(2,750円)



給水ホース

0.5m用	
210 360 0291	1,365円(1,300円)
1m用	
210 360 0187	1,890円(1,800円)

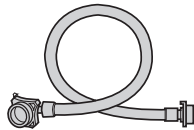

オートストッパー付き水栓ジョイント

直形ノズル	
YSP-2A	2,625円(2,500円)
L形ノズル	
YSP-2L	3,150円(3,000円)
給水栓	
YS81	6,090円(5,800円)



YSP-2A



YSP-2L



YS81

分岐水栓

211 425 0164	5,985円(5,700円)
--------------	----------------

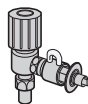

延長用排水ホース(長さ1.3m)

210 360 0465	2,100円(2,000円)
--------------	----------------

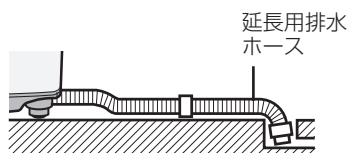

延長用排水ホース

排水Lつぎて

210 247 0062	1,312円(1,250円)
--------------	----------------



真下排水つぎてセット

(据付脚 高さ2.7cm 4個同梱)
ES-MH2 2,100円(2,000円)

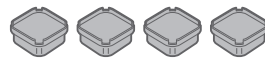
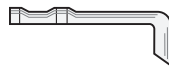

(樹脂製)

洗濯機用トレイ

排水口はなく防水パンとは異なります。
防水パンについては住設機器メーカー
などにお問い合わせください。

幅585 奥行585 高さ10 (mm)
(内寸: 幅580 奥行580 深さ8(mm))
210 416 0060 3,885円(3,700円)

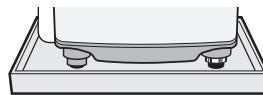

洗濯槽クリーナー (塩素系)

ES-C	2,100円(2,000円)
------	----------------



ふる水ホース(7m)

付属のふる水ホースが短い場合、ふる水
フィルターを付け替えて使います。

(延長用ではありません)
210 360 0473 1,890円(1,800円)

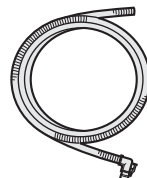

洗濯キャップ

210 938 0003	1,575円(1,500円)
--------------	----------------

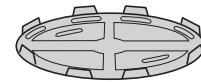

大型毛布用丸型ネット

210 931 0005	4,410円(4,200円)
--------------	----------------

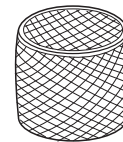

給水弁用フィルター

210 337 0217	315円(300円)
--------------	------------



糸くずフィルター

210 337 0353	525円(500円)
--------------	------------



排気フィルター

210 337 0392	525円(500円)
--------------	------------

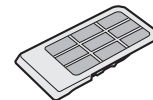

吸気フィルター

210 337 0393	1,575円(1,500円)
--------------	----------------

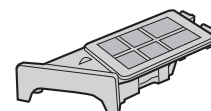

PCフィルター

210 337 0380	525円(500円)
--------------	------------



仕様

- 下表は一般社団法人日本電機工業会の洗濯機性能評価基準による。
- 電源プラグを差し込んだ状態で、電源スイッチを「切」にしたときの待機時消費電力は0(ゼロ)です。
- 本機はヘルツ(Hz)フリーです。転居により電源周波数が変わっても、部品の取り換えや調整は不要です。

形名	ES-TX800	ES-TX900
電源	100V 50/60Hz共用	
標準洗濯・脱水容量	8.0kg (乾燥布質量)	9.0kg (乾燥布質量)
標準乾燥容量	4.5kg (乾燥布質量)	
標準水量	45L	48L
標準使用水量	89L(標準コース)	99L(標準コース)
電動機定格消費電力	235W	255W
電熱装置定格消費電力	860W	
乾燥時消費電力	960W	
運転音	洗い時35dB 脱水時38dB 乾燥時44dB 洗い時37dB 脱水時38dB 乾燥時44dB	
洗濯の方式	うず巻式	
乾燥方式	排気式	
水道水圧	0.03~0.8MPa	
外形寸法※	幅600×奥行650×高さ1,025(mm)	
製品重量	43kg	

ふろ水ポンプ	
定格	AC100V 50/60Hz共用
揚水量 長さ4m時	揚程1m 12L/分

※幅には排水ホースを、高さには給水ホースを含む。

シャープはエコポジティブ。



省資源 節水・省エネ性に優れた「穴なし槽」。

リサイクル

洗濯機の底台や水槽などに再生プラスチックを採用。

省エネ 待機時消費電力ゼロ。

グリーン材料

プリント基板に無鉛はんだを採用。
クロム化合物を含まない塗装鋼板を採用。

MY家電登録のご案内

詳しくはホームページで →



人と家電と暮らしをつなぐ、シャープの会員サイト

SHARP i CLUB

<http://iclub.sharp.co.jp/m/>

SHARP i CLUBは、お客様がご愛用のシャープ製品について、便利な使い方や、製品のサポート・サービス、キャンペーンなど、一人ひとりに合ったサービスをご利用いただける会員様向けサイトです。

ぜひ、ご登録ください。

お問い合わせ先

お問い合わせの前にもう一度「こんなときは?」「エラー表示・お知らせ表示」(51~62ページ)をご確認ください。

パソコン



メールでのお問い合わせなど
【シャープサポートページ】

シャープ お問い合わせ

検索

<http://www.sharp.co.jp/support/>

お電話



使用方法のご相談など
【お客様相談センター】



0120-078-178

※詳しくは、取扱説明書50ページをご覧ください



修理のご相談など
【修理相談センター】



0120-02-4649

※詳しくは、取扱説明書50ページをご覧ください

シャープ株式会社

本

健康・環境システム事業本部

社

〒545-8522 大阪市阿倍野区長池町22番22号
〒581-8585 大阪府八尾市北亀井町3丁目1番72号



Printed in China
TINSJA688QBRZ 11J-

Ⓒ ⑤