

SHARP

電気洗濯乾燥機 **家庭用**

取扱説明書

形名

イー エス ティーエックス エイ

ES-TX8A

ES-TX9A

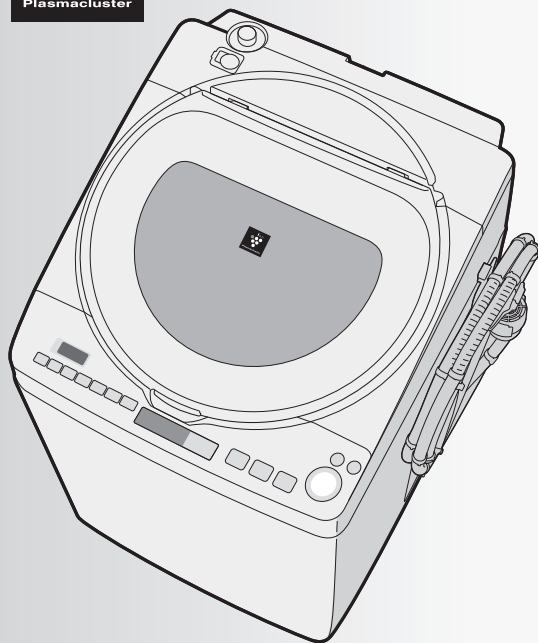

ご購入あげいただき、まことにありがとうございました。
ました。

この取扱説明書をよくお読みのうえ、正しく
お使いください。

ご使用前に「安全上のご注意」を必ずお読みくだ
さい。

この取扱説明書は保証書、据付説明書とともに、
いつでも見ることができる所に必ず保存してくだ
さい。

👉 「製品登録」をお願いします

- 家電製品をWEBでまとめて管理できる！
- 登録製品に関する消耗品などサポート情報へ簡単アクセス！
- 当社製品などが抽選で当たる「わくわくポイント」を進呈！

<https://cocoromembers.jp.sharp/m/>



プラズマクラスターロゴおよびプラズマクラスター、
Plasmacluster は、シャープ株式会社の登録商標です。

もくじ

ページ

準備と確認

| | |
|------------------------|----|
| 安全上のご注意 | 2 |
| 操作部の見かた | 4 |
| コースの紹介(エコ運転) | 6 |
| 各部のなまえ(本体/付属品) | 8 |
| ご使用前に(本体/ふたロック/乾燥/洗濯物) | 9 |
| 洗濯・乾燥の流れ | 12 |

使いかた

| | |
|---|----|
| 洗剤類の使いかた (洗剤類の使用量/のりづけのしかたなど) | 14 |
| 洗濯する/洗濯～乾燥する (標準/わが家流/部屋干し/ガンコ汚れコース) | 18 |
| 乾燥する (標準/わが家流/部屋干し/おしゃれ着コース) | 20 |
| 自分だけのコースを登録する (わが家流コース) | 22 |
| 個別に洗濯・乾燥 (脱水だけしたいときなど) | 23 |
| スピーディーに仕上げる (時短コース) | 24 |
| デリケートな衣類を洗う (おしゃれ着コース) | 25 |
| 毛布など大物を洗う (毛布コース) | 26 |
| 付属のハンガーを利用する (ハンガーの使いかた) | 28 |
| 付属のハンガーで乾燥する (ハンガー乾燥コース) | 29 |
| プラズマクラスターイオンで消臭・除菌する (ハンガー消臭コース) | 30 |
| ふる水を使う | 32 |
| 予約運転 | 34 |
| 洗濯・脱水槽を清潔に (槽クリーン) | 35 |
| 設定を変更する (終了音の消しかた/乾燥仕上がり具合調整など) | 36 |

必要なとき

| | |
|------------------------------|-----|
| お手入れする (フィルター類など/槽乾燥/槽洗浄) | 38 |
| 保証とアフターサービス | 43 |
| お客様ご相談窓口のご案内 | 44 |
| こんなときは？ | 45 |
| コースの詳細 | 52 |
| エラー表示・お知らせ表示 | 54 |
| 仕様 | 55 |
| 別売品 | 裏表紙 |

安全上のご注意

人への危害、財産への損害を防ぐため、お守りいただくことを説明しています。

■誤った使いかたで生じる内容を次のように区分して、説明しています。



警告

「死亡または重傷を負うおそれがある」内容。



注意

「軽傷を負う、または財産に損害を受けるおそれがある」内容。



警告

感電や漏電、発火などによる事故やけがを防ぐために

電源や電源プラグ・コードは



- 傷んだものは使わない
- 束ねない、無理に曲げない
- 傷付けない、加工しない
- 重いものをのせない、挟み込まない
- 引っ張らない、ねじらない
- コードを持って抜かない
- めれた手で抜き差ししない
- ゆるんだコンセントは使わない
(感電・ショート・発火の原因)



- 定格15A・交流100Vの単独コンセントを使う(電源や定格が異なったり、他の器具と併用すると分岐コンセント部が異常発熱して発火の原因)
- 電源プラグの刃および刃の取付面にほこりが付着している場合はよく拭く(火災の原因)

洗濯・脱水槽は



- 幼児にのぞかせない
- 近くに台を置かない
(中に落ちてけがの原因)
- 完全に止まるまで触れない
(洗濯物が手に巻き付くとけがの原因)
- 改造はしない。
- 修理技術者以外の方は分解したり、修理をしない(火災・感電・けがの原因)
修理はお買いあげの販売店にご相談を

お手入れの際は



- 本体各部に直接水をかけない
(ショート・感電の原因)



プラグを抜く

- 必ず電源プラグをコンセントから抜く
(感電やけがの原因)

据え付けは



- 浴室など湿気の多い所や風雨にさらされる場所に置かない
(感電や漏電による火災の原因)



アース線接続

- アースを確実に取り付ける
(故障や漏電のときに感電の原因)
アース工事は販売店、または最寄りの電気工事店にご相談を

乾燥について



- 次のようなものは(洗濯後でも)絶対に乾燥しない
 - 油や溶剤が付着した衣類
食用油・動植物系油・機械油・灯油・ガソリン・美容オイル(ボディオイル・エステ系のオイルなど)・ベンジン・シンナー・アルコール・ドライクリーニング油など
 - 発泡ウレタン(スポンジ類)・ポリプロピレン繊維・樹脂(セルロース系)・手芸用ボンドなどを使ったもの
(油の酸化熱による自然発火や引火の原因)

その他



- ガソリン・灯油・ベンジン・シンナー・アルコールなどや、それらが付着した洗濯物を絶対に入れたり近付けたりしない
(爆発・火災の原因)
- プラスチック部には絶対に火気を近づけない
(火災・変形の原因)
- 脱水中にふたのロックがかからない(回転中でもふたが開けられる)ときや、運転終了後、洗濯・脱水槽が回転しているときは、絶対に手を入れない。ただちに電源プラグを抜き修理をする。
(けがの原因)

必ずお守りください

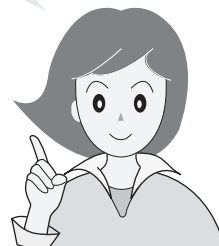

■お守りいただく内容の種類を次の図記号で説明しています。

 してはいけないこと。

 しなければならないこと。

注意

漏電やけがを防ぎ家財などを守るために

洗濯物・本体・周囲の壁などの損壊を防ぐために



- 防水性の衣類やシートは洗濯・脱水・乾燥しない
 - レインコート・サウナスーツ
 - ウィンドブレーカー・スキーウェア
 - ダウンジャケット・理美容用クロス
 - オムツカバー・自転車、自動車などのカバー
 - 寝袋・防水シート・防水エプロン など
 (水が抜けられないため脱水中に異常振動を起こし、転倒によるけが、本体・壁・床などの損壊、水漏れの原因)



- 毛布など大物は、折りたたんで重ねた状態では入れない(洗濯中に固まりやすいため脱水中に異常振動を起こし、転倒によるけが、本体・壁・床などの損壊、水漏れの原因)

26ページ をご確認ください。洗濯キャップ、または、大型毛布用ネットを使用して正しく入れてください。

- カーペット・水を通さないカーペットカバーやマット類(裏にゴムなどが付いているものは)洗濯・脱水・乾燥しない

- 用途外には、使用しない
洗濯機本来の用途以外のものを洗ったり、脱水、乾燥しない。
(異常振動を起こし本体損壊やけがの原因)

※衣類の取扱い表示をご確認ください。

※異常振動が起こった場合、安全装置がはたりますが、槽が高速で回転しているときはすぐに止まりませんのでご注意ください。

運転前の確認



- 蛇口を開いてホースの接続を確認する
(ねじがゆるんでいると、水漏れして水びたしなどの思わぬ被害の原因)

運転後の確認



- 必ず蛇口を閉じる
(万一の水漏れ防止)

電源プラグは



プラグを抜く

- 電源プラグを抜くときは、電源コードを持たずに必ず先端の電源プラグを持って引き抜く(感電・ショート・発火の原因)
- 長期間ご使用にならないときは、必ず電源プラグをコンセントから抜く
(絶縁劣化による感電や漏電・火災の原因)

その他



- 上にのぼったり重い物をのせたりしない
(変形・破損により、けがをする原因)
- 運転中は本体の下に手足を入れない
(回転部などがあり、けがや感電の原因)
とくに置台などを使用すると、床面とのすき間が大きくなります。ご注意ください。
- ロックされたふたを無理に開けない
(ふたやロック機構部が破損の原因)

その他のご注意

- 操作部付近に、磁石など磁気を帯びたものを近づけない。(誤動作の原因)
- 上に物を置かない。(振動による落下や誤動作の原因)

温度に注意



- 温水を使用する場合は、50℃以上のお湯は使用しない
(プラスチックが変形し故障の原因)
- 乾燥運転中や終了直後はふたや洗濯・脱水槽などに触れない
(高温になり、やけどの原因)
衣類を出す際もご注意を

操作部の見かた

操作部・表示部

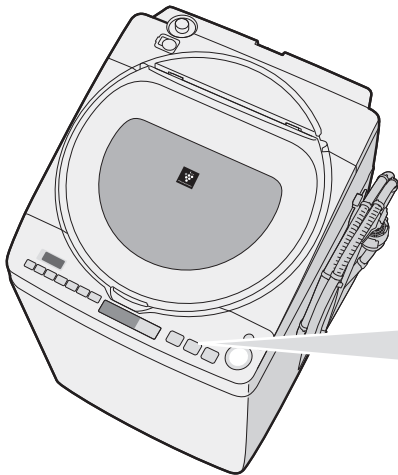

数字表示部 (「洗い」時間以外も表示)

● 予約時間 (34 ページ)

(時間後) (L) (時間・分)
 予約 水量 残り

● エラー表示/お知らせ表示 (54 ページ)

(時間後) (L) (時間・分)
 予約 水量 残り

● 水量

(時間後) (L) (時間・分)
 予約 水量 残り

● 運転残り時間

(時間後) (L) (時間・分)
 予約 水量 残り

 1分刻みで表示します。

洗剤量の目安表示

SHARP

洗剤量目安 (時間後) (L) (時間・分)
 予約 水量 残り

| | | | |
|----|---|----|-------|
| 注水 | 6 | 60 | |
| | 2 | 3 | 30 自動 |
| | 1 | 1 | 15 低温 |
| ※分 | 回 | 分 | 分 |

水量 予約 洗い すすぎ 脱水 乾燥 ふう水 コース

(低温:3秒押し)

ふう水給水ボタン (32 ページ)

洗いすすぎ

水量ボタン

水量は自動的に決まります。
 (18~44L[47L])
 お好みの水量に変更できます。
 (12~44L[47L]まで9段階)
 (16, 52 ページ)
 チャイルドロック設定を解除するときにも使います。
 (38 ページ)

運転内容ボタン

個別運転や運転内容の変更に
 スタート後は「洗い」中に変更
 できます。(23, 36 ページ)

予約ボタン (34 ページ)

運転終了時間を予約するときに
 1~24時間後まで1時間単位で
 選べます。

本書は、ES-TX8A、ES-TX9A共用です。

● ES-TX9Aに関する内容は[]内に記載しています。

運転内容／進行表示

運転内容の表示

例

| | | | |
|------|---------------------------------|------|-------|
| | | | |
| 洗い8分 | すすぎ ためすぎ2回 または シャワー+ため | 脱水9分 | 乾燥90分 |

自動運転の場合、表示と運転時間は一致しない場合があります。

例

6分を超えていることを表す

電源スイッチ

運転が終わると自動的に切れます。電源を入れたまま放置すると、5分後に切れます。(オートパワーオフ)

お願い

電源の切れたあと、約3秒間は、電源「入」を受け付けません。

● 電源を入れ直したいときは、すべてのランプが消えてから操作してください。

進行表示 進行状況にしたがって、ランプの点滅位置が変わります。

● 運転中に を押すと、「洗い」の残り時間を約5秒間表示します。

● 各コースの運転内容や所要時間などの詳細は (52, 53 ページ)

コースボタン (6 ページ)

ふたロック表示 (9 ページ)

エコランプ (7 ページ)

スタート・一時停止ボタン

ふたロックを解除したいときにも。(9, 46 ページ)

切 (オートパワーオフ) 入 (電源)

スタート
一時停止

乾燥 消臭 ガンコ汚れ おしゃれ着

ハンガー

洗い技
コース

槽クリーン

洗・乾切換ボタン

運転方法の切り換えに

洗う 洗濯(洗い～脱水)するとき

洗～乾 洗濯から乾燥まで連続運転するとき

乾かす 乾燥だけするとき

洗い技コースボタン

● ガンコ汚れコース (18 ページ)

● おしゃれ着コース (20, 25 ページ)

チャイルドロックを設定するときにも使います。(38 ページ)

槽クリーンボタン (35 ページ)

プラズマクラスターイオンを槽内に放出します。

● プラズマクラスターイオンランプ
乾燥中やハンガー消臭コース中など、槽クリーン以外でプラズマクラスターイオンが放出されているときにも点滅します。



ハンガーボタン

● ハンガー乾燥コース (28, 29 ページ)

● ハンガー消臭コース (28, 30, 31 ページ)

コースの紹介

選べるコース

| こんなときに | | | コース名 | | 洗濯 |
|-------------|--|--|--------|--------------|--------------|
| | | | | 参照 ページ | 【洗濯 |
| コース | 日常の衣類に  | ふだんのまとめ洗いに | 標準 | 18,20 | 8kg [9kg] |
| | | 自分だけのコースをつくる | わが家流 | 18,20,22 | |
| | | 軽い汚れをスピーディーにお洗濯 | 時短 | 24 | 8kg [9kg] |
| | | 干し時間の短縮に | 部屋干し | 18,20 | — |
| 大物の お洗濯に |  毛布やふとん、カーペットカバーなどに | 毛布 | 26 | 毛布は 4.2kg | |
| 洗い技 コース | しつこい汚れに | 泥汚れなどに 強力水流と高濃度洗浄液の つけおきでお洗濯します。 | ガンコ汚れ | 18 | 4.5kg |
| | デリケートな 衣類に | やさしくお洗濯 すすぎ中は柔軟剤の浸透を 促します。 | おしゃれ着 | 20,25 | 2kg |
| ハンガー | 付属のハンガー を使って | ハンガーにかけてしわを抑えて乾燥 | ハンガー乾燥 | 29 | — |
| | | 気になるにおいをリフレッシュ | ハンガー消臭 | 30 | |
| 槽洗浄 槽乾燥 | 洗濯・脱水槽の お手入れに | 汚れやおいが気になったら | 槽洗浄 | 41,42 | 洗濯物は 入れない |

※1 ガンコ汚れコースの乾燥は標準コースと同じです。

洗濯量はJIS(日本産業規格)に規定の布地によるもの、乾燥量は日本電機工業会自主基準の衣類です。

ワイシャツ
(混紡約200g)



ブラウス
(混紡約200g)



長袖アンダーシャツ
(綿約130g)



パジャマ(上下)
(綿約500g)



スリッパ
(混紡約150g)



● []はES-TX9A

- 槽クリーンについては [35 ページ](#)
- 各コースの運転内容については [52 ページ](#)

| 洗・乾 切換 | | 使える機能 | |
|-------------------|---------------|-------------------------------|------------------------------|
| 洗濯～乾燥 ・乾燥量の上限] | 乾燥 | ふろ水 32 ページ | 予約 34 ページ |
| 4.5kg(化繊6kg) | | ○ | ○ |
| 4.5kg | — | ○ 登録可 | ○ |
| 4.5kg | — | ○ 「洗い」のみ | ○ |
| 6kg | | ○ | ○ |
| 毛布は2.8kg | | ○ | ○ |
| 4.5kg ※1 | — | ○ | ○ |
| — | 0.4kg | ○ | — |
| | 脱水後の衣類 1kg | — | ○ |
| ハンガー掛けに 1kgまで | | — | — |
| — | 洗濯物は 入れない | ○ | — |

エコ運転

布ピタセンサーで布質を検知し、運転時間や水量などを適切にコントロールして、洗濯・乾燥します。

| | |
|----|--------------------------------|
| 対象 | 標準・わが家流・時短・部屋干しコースの「洗濯」「洗濯～乾燥」 |
|----|--------------------------------|

- 対象コースを選ぶと 

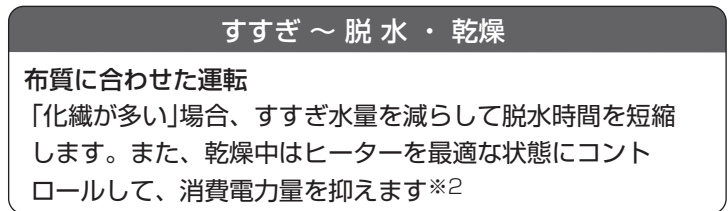

- 容量1kg以下(水量が26L以下)と判定した場合や、手動で水量を変更すると、エコ運転をおこないません。
( 消灯)
- 条件によっては、正しく判定できない場合もあります。
- エコ運転をやめる設定もできます。 ([37 ページ](#))

※2 消費電力量：洗濯時最大20%[12%]セーブ
(当社比。エコ運転ONとOFFの比較)
(日本電機工業会自主基準による消費電力量とは異なります)
化繊比率85%の場合標準コース・洗濯8kg[9kg]で

- ・使用水量約7%[9%]削減(85L→79L[95L→86L])
- ・所要時間約11%[12%]削減(35分→31分[41分→36分])
- ・消費電力量約20%[12%]削減(67Wh → 53Wh[90Wh→79Wh])

ブリーフ
(綿約50g)



くつ下
(混紡約50g)



タオル
(綿約70g)



バスタオル
(綿約300g)



シーツ
(綿約500g)



各部のなまえ

本体

ふた開ボタン (12 ページ)

● 運転中は押さないでください

ふたパッキン (39 ページ)

給水ホース接続口 (40 ページ)

ふろ水給水口 (32 ページ)

洗剤ケース (14, 38 ページ)

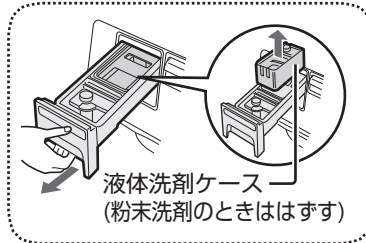

槽パッキン (39 ページ)

バランスー

糸くずフィルター (39 ページ)

パルセーター
(Ag⁺ 抗菌・防カビ仕様*)

洗濯・脱水槽 (39 ページ)

操作部 (4, 5 ページ)

ふたロック部 (39, 46 ページ)

ふた

ふた開ボタンを
押して開ける ①

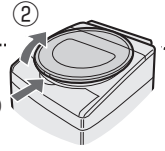

ハンガー掛け部 (28 ページ)

ふろ水ポンプのコード位置
(本体側) (32 ページ)

排気フィルター (39 ページ)

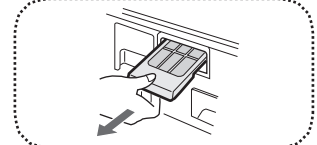

吸気フィルター (39 ページ)

斜めに
引き出す

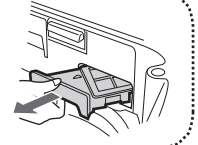

電源コード

アース線 (据付説明書)

排水ホース (据付説明書)

水準器 (据付説明書)

調節脚 (据付説明書)

(右前1カ所)

* ● 試験機関：(一財)ボークン品質評価機構 ● 試験成績書発行番号：213248364-1/2
● 試験方法：JIS Z 2801 抗菌試験/JIS Z 2911 かび抵抗性試験 ● 試験結果：抗菌効果あり/カビ抑制効果あり

付属品

給水ホース (1組)

長さ0.8m

(据付説明書)

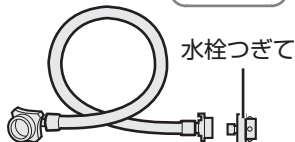

ハンガー (1本)

(28 ページ)

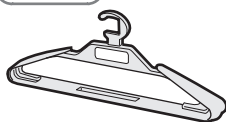

排水ホースつぎてセット

(据付説明書)



切った排水ホースを接続するときに
使います。(槽の外側を洗浄するとき
やご転居の際に)

脚スペーサー

(据付説明書)

- 3mm (2個)
- 6mm (2個)
- ◇ 接着テープ(3枚)

ふろ水ポンプ (1組)

長さ4m、ホース内径15mm

(32, 40 ページ)

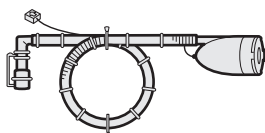

ふろ水ホース・
ハンガーホルダー (1個)

(29, 32 ページ)



印刷物付属品 (各1部)

- 取扱説明書*
- 据付説明書*
- 保証書

*当商品は日本国内向けであり、日本語以外の
説明書はありません。

This model is designed exclusively for Japan, with
manuals in Japanese only.

ご使用前に 1

本体の確認

据付説明書にしたがって正しく設置してください。

据え付け状態が悪い場合は、お買いあげの販売店または設置した業者にお問い合わせください。

水漏れしませんか？

水栓つぎて・給水ホース

- 新しいものに取り替えましたか？
緩み、ぐらつき、傾きはありますか？
または、**据付説明書**に記載の適した蛇口を使用していますか？
- 適さない蛇口の場合は、別売のオートストッパー付き水栓ジョイントに取り替えてください。
- 給水ホースにねじれ・引っ張りなどはありませんか？

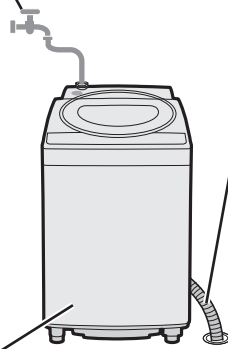

ホース破れを防いだり、スムーズな排水のために

排水ホース

- 下に押し込んでいませんか？
- 持ち上がっていませんか？

排水口

- 設置前にお掃除しましたか？

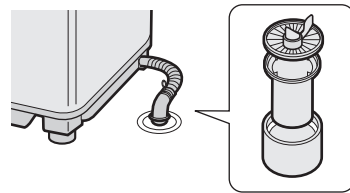

異常振動を防ぐために

本体の設置状態

- ガタつきませんか？
- 水平ですか？



- 本機は、「消防法 設置基準」に基づく試験基準に適合しております。建築物の可燃物などからの離隔距離は、右表に掲げる値以上の距離が必要です。

消防法 基準適合 組込形

| 場所 | 離隔距離 |
|--------|------|
| 上方 | 50cm |
| 前方 | 開放 |
| 左/右/後方 | 2cm |
| 下方 | 0cm |

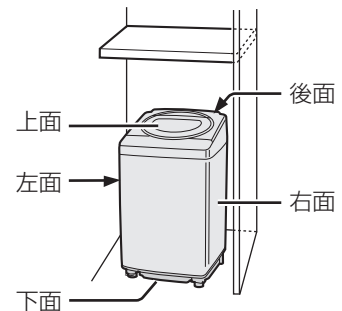

ふたロックについて

運転中は、安全のため ふたを自動ロックしています。

運転中のふたの開けかた

運転中に



5~15秒後



- ロックを解除して、ふたが開けられます。
- 槽内が高温の場合は「H1 ↔ 15」を表示して、送風で冷やします。温度が下がったらロック解除してふたが開けられます。**(47ページ)**

チャイルドロックを設定しているとき

- 運転中だけでなく、一時停止中もふたを自動ロックします。
- 運転中に一時停止し、

コース を押しながら、**洗い技コース** を押し、ふたが開けられます。

詳しくは **(38ページ)**

ご使用前に 2

乾燥するとき

フィルター・換気

- 吸気フィルター、排気フィルターは必ずセットする。
【ほこりが機内にたまり、故障の原因】
- フィルター類をふさがない。
【内部温度が上がり、衣類を傷める原因】
- 十分に換気する。【結露の原因】

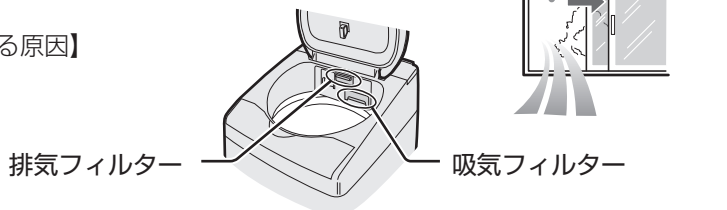

ご注意

洗濯物の準備

洗濯も乾燥もできないもの



- 衣類の取扱い表示や組成表示のないもの

- 芯地が多く、形くずれしやすいもの

例 ネクタイ・ブレザー・ジャケット・コート・スーツなど

- 著しい収縮や変色、表面変化を起こすおそれのある素材

例 レーヨン・キュプラ・絹および混紡品など

- ウレタン(スポンジ類)の入ったもの

- 防水性のもの

- 毛倒れを起こす起毛製品

例 ベルベット・別珍など

- 形くずれや表面変化を起こすおそれのある生地

例 強撚糸使用の生地・ジョーゼット・クレープ・ちりめんなど

- 和服、和装小物など

- 色落ちしやすいもの

- 以下の表示のあるもの

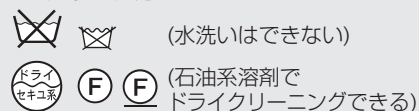

- 座ぶとん・クッション・枕など

- 表面の凹凸などが消えやすいもの

例 防しわ加工品・エンボス加工品など

- 皮革製品・皮革装飾をほどこしたもの

- カーペット・水を通さないカーペットカバーやマット類(裏にゴムなどが付いているもの)

乾燥できないもの



- 油や溶剤が付着したもの

例 食用油・動物系油・機械油・灯油・ガソリン・美容オイル(ボディオイル・エステ系のオイルなど)・ベンジン・シンナー・アルコール・ドライクリーニング油など

- 発泡ウレタン(スポンジ類)、ポリプロピレン繊維、樹脂(セルロース系)、手芸用ボンドなどを使ったもの
【油の酸化熱による自然発火や引火の原因】

- のりづけした衣類

・ 槽内がのりで汚れることがあります。
乾燥後スプレーのりなどで仕上げます。

- 以下の表示のあるもの

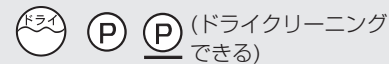

- 「タンブラー乾燥はおさげください」の表示のあるもの

- 皮革製のパッチの付いたジーンズなど

・ パッチ部分が熱で傷むことがあります。

- 乾燥中はふたやその周囲（とくに温風吹出し位置周辺）が、高温になることがあります。

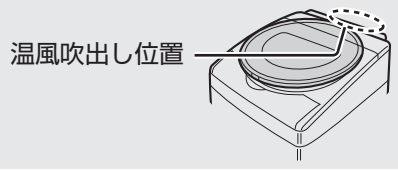

乾燥試運転

- 乾燥の使いはじめにゴムなどのおいがする場合があります。乾燥試運転で軽減できます。

「乾燥90分」で運転する



乾燥
(低温:3秒押し)



- 洗濯物を入れないでください。
- 終了後は電源を切り、ふたを開けておきます。(電源を切るまで「シワ防止」運転 13 ページをおこないます)

確認しましょう

- 衣類の取扱表示を確認。
- しみや部分汚れはあらかじめ処理。 繊維の種類やしみの内容に応じた方法で処理する。
- 初めて洗う衣類は、色落ちや色移りについて確認。 色落ちしやすいものは、分けて洗う。



衣類・本体・洗濯・脱水槽・パルセーター・糸くずフィルターの傷付きを防ぐために

- ひもは結び、ファスナーは閉じる。
- 金属製のボタンや装飾品の付いたものは、裏返しにするか洗濯ネットに入れる。
- 毛玉や糸くず、毛羽立ちが気になる衣類は、裏返しにする。
- 硬貨・ヘアピン・カーテン金具などの金属片などは、必ず取り除く。
- 砂やどろはあらかじめ落とす。
- 洗濯量は、表示の7~8割にする。
 - 衣類はランサーより上に出ないように押し込んでください。
【給水時浮き上がって水が飛散すると床が水浸しになったり、運転中槽からはみ出して傷付く原因】

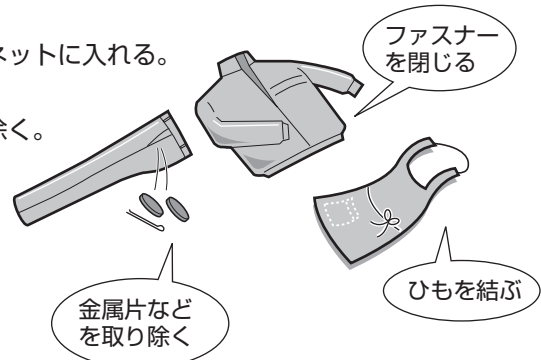

- デリケートな衣類は、洗濯ネットに入れる。
 - 軽くかさばる衣類(フリース素材など。大きめのネットをおすすめします)
【運転中に飛び出し、衣類や製品を傷める原因】
 - ブラジャーは市販の専用ネットに入れる。
【ワイヤーが飛び出し、異音や故障の原因】
 - 入れる量は少なめにする。
【洗い・すすぎ・脱水性能の低下や脱水中の片寄り、飛び出しの原因】

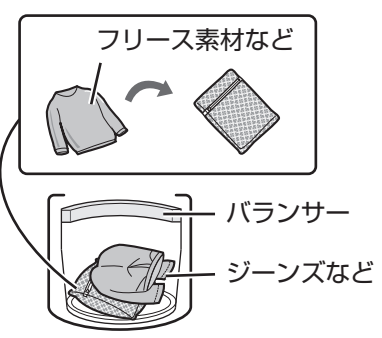

- ジーンズなどかさばる衣類や浮きやすいものは底の方に入れる。
- 毛布やカーテンなどの大物を洗うときは、必ず別売の洗濯キャップか大型毛布用丸型ネットを使う。(26 ページ) (裏表紙)
- ふたに衣類やふる水ホースなどを挟み込んだり、ふたの上に物を載せない。【変形や破損の原因】

洗濯・乾燥の流れ

標準コース

準備 洗濯物を入れる

本体の確認 (9 ページ)

- 蛇口を開く。
ふる水を使うときも必ず開く。
- ふる水ポンプの準備。
(32 ページ)

ふたを開ける

ふた開ボタンを押す
(ふたが少し開きます)

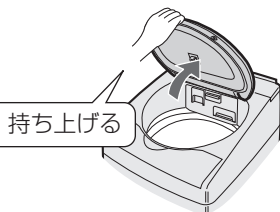
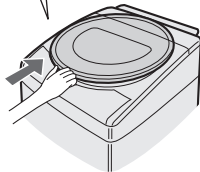

洗濯物を入れる

電源を入れて 運転内容を選ぶ



洗濯

「標準」「洗う」点灯



洗濯～乾燥



乾燥



スタートする



洗濯物計量

水なし運転で自動的に衣類の量を量ります。

運転内容表示

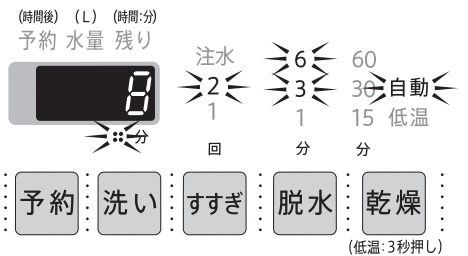

洗濯・洗濯～乾燥

水量表示・洗剤量目安

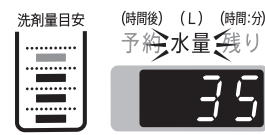

残り時間表示

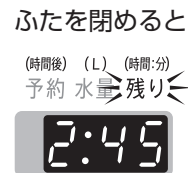

「洗濯～乾燥」
「U05」は洗濯物(乾燥量)が多いお知らせです。
(55 ページ)

乾燥表示

ふたを閉めると約1分後、乾燥時間の目安を表示する



運転中の基本的な動き

洗濯

洗濯

洗濯～乾燥

洗い



(高濃度洗浄) (表示水量)
少ない水量の濃い洗剤液から洗い始め(高濃度洗浄)、その後表示水量まで給水します。

すすぎ



排水 中間脱水



シャワー 中間脱水



給水 すすぎ

脱水

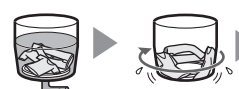

排水 脱水
しばらく低速回転してから高速回転する。

ふたロック中にふた開ボタンを押さないでください。
【ふたが浮いて「E02」を表示して途中で止まったり、乾燥不足の原因】
ボタンを押したときは、ふたを押さえて閉めてください。

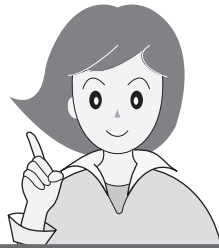

注意



プラグを抜く

長期間で使用にならないときは、必ず電源プラグをコンセントから抜く

【絶縁劣化による感電や漏電・火災の原因】

はじめてお使いになるとき
工場テスト時の残水が出る場合があります。

洗剤を入れる

洗剤量や水量の表示を目安に量って入れる。(14~17ページ)

槽に直接入れる

洗剤(粉末・液体)
粉末漂白剤

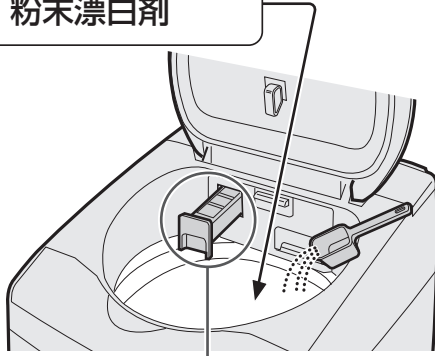

洗剤ケースに入れる

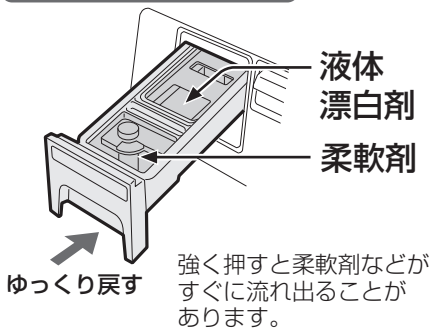

ふたを閉める

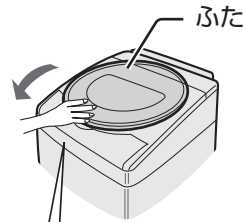

「カチッ」と鳴るまでしっかり閉める

ふたをロックし、給水を始めて自動運転する。



洗濯物を取り出して お手入れする

- 蛇口を閉める。
- フィルター類を掃除する。

(39ページ)

排気フィルター 吸気フィルター

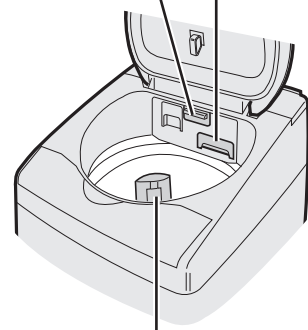

糸くずフィルター

- ふろ水ポンプのあとかたづけ。

(32ページ)

ほぐし運転

衣類を取り出しやすくするため、脱水後、約2~3分かかはん運転をおこないます。

- 標準・わが家流・ガンコ汚れコースの「洗濯」で、容量が約5kg以下の場合。
- 脱水のみや、乾燥まで連続で運転するときには、おこないません。
- 「ほぐし運転」しない設定もできます。(36ページ)



乾燥 乾燥 洗濯~乾燥

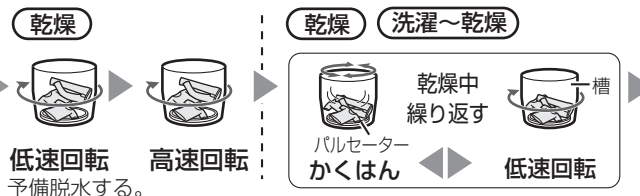

「シワ防止」運転^{※1}

乾燥後の置きじわを防ぐため、弱いかくはん^{※2}と送風運転を間欠的におこないます。(「0分」「残り」点灯(送風中は点滅)、最長2時間まで)

- 運転は終わっていますので、電源を切って(ふたロックが解除される)早めに取り出します。

※1 槽乾燥は除く。
※2 おしゃれ着コース、ハンガー乾燥コースではかくはんしない。

洗濯・乾燥の流れ

洗剤類の使いかた 1

すぐに洗濯するとき

槽に直接入れるもの

粉末洗剤 液体洗剤 粉末漂白剤

洗剤が早く溶け、衣類への浸透も早くなるため、直接入れることをおすすめします。(洗剤ケースをご利用頂くこともできます)

粉末洗剤

表示を目安に量って入れる。

- カップの大きさや使用量は、メーカーや銘柄によって異なります。
- 水に溶けやすいものをお使いください。

液体洗剤

表示水量を目安に量って入れる。

- 粘り気強い洗剤はあらかじめ約500mLのぬるま湯に溶かしてから入れます。

粉末漂白剤

使用量・使いかたは、容器の表示をご覧ください。



洗濯物をよけて、槽の周辺部に入れます

洗剤ケースに入れるもの

柔軟剤 液体漂白剤

洗剤ケースに給水され、薄められた状態で槽に入ります。

柔軟剤

表示水量を目安に量って入れる。

- 最終すすぎ中に自動的に入ります。
- 入れたまま12時間以上放置したり低温のときは固まる場合があります。
- 正しく量って入れます。【入れすぎはかびの原因】
- 一部の柔軟剤では衣類にまとまって付着すると変色するものがあります。(変色したときは [45ページ](#))

液体漂白剤

使用量・使いかたは、容器の表示をご覧ください。

- 液体洗剤ケースを必ず取り付けてください。
- 塩素系は色落ち・変色のおそれがあります。

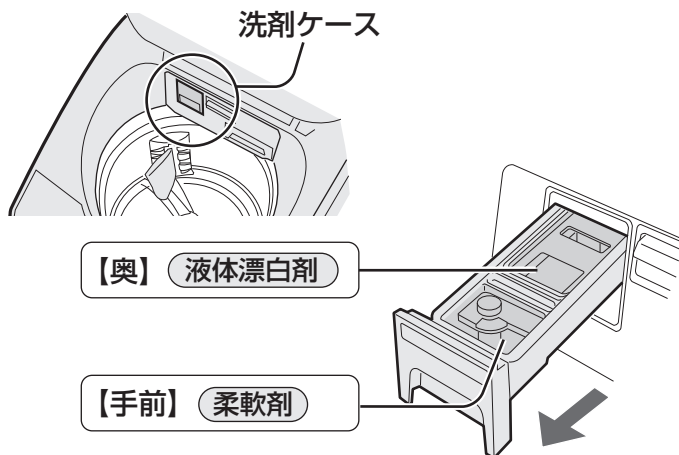

粉石けん・液体石けん

槽内で溶かす

- ① 水量「12L」を選び、いったんふたを閉めてスタートする。(給水を始める)
- ② 給水が始まったら一時停止して石けんをまんべんなく固まらないように入れ、3分程度運転して十分に溶かす。
- ③ 電源を入れ直し、コースや水量を選び直して洗濯する。

溶けにくい場合

- ① 洗面器などに、30℃前後のぬるま湯(約5~10L)を用意し、石けんを少しずつ入れながらかきまぜて十分に溶かす。
- ② 洗濯を始め、給水が始まったら一時停止して、石けん液を槽内に入れる。

- 合成洗剤と比較して洗濯物に残りやすいため、十分にすすぐ。注水すすぎ3回をおすすめします。 [52,53ページ](#) 【黄ばみやにおいの原因】
- 入れ過ぎたり低温の水に直接入れない。【石けんかすがたまる原因】
- 粉石けんや液体石けんは予約洗濯に使わない。

洗剤類は周囲の温度や湿度など保管条件の変化にご注意のうえ、早めにご使用ください。
保管条件により、状態が変化して効果が十分に発揮できなくなったり、しみの原因になることがあります。

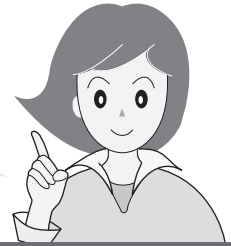

予約運転するとき

予約運転では、洗剤が洗濯物に長時間触れないよう、必ずすべてを洗剤ケースに入れてください。

すべて洗剤ケースに入れる

液体洗剤を使うとき

液体洗剤ケースをセットする

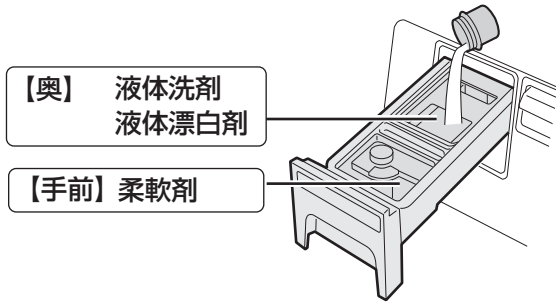

粉末洗剤を使うとき

液体洗剤ケースをはずす

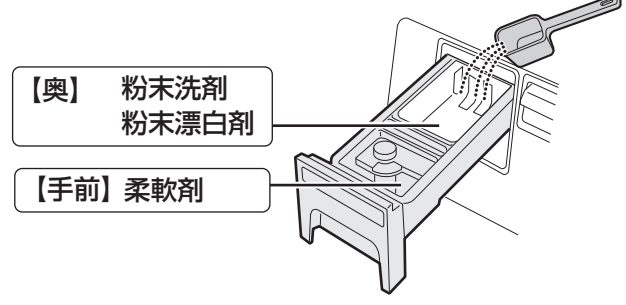

- 予約運転で漂白剤を使うときは、液体洗剤には液体漂白剤を、粉末洗剤には粉末漂白剤をご使用ください。

洗剤類の使いかた

洗剤ケースの使いかた

洗剤ケースに、粉末洗剤や粉末漂白剤を入れるときは、必ず「液体洗剤ケース」をはずしてください。

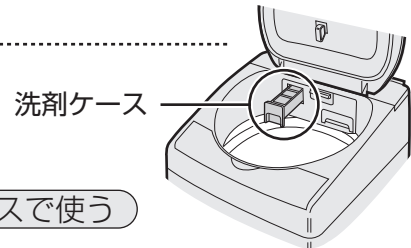

液体洗剤をケースで使う

液体洗剤ケース：必要

液体洗剤ケース(水色)

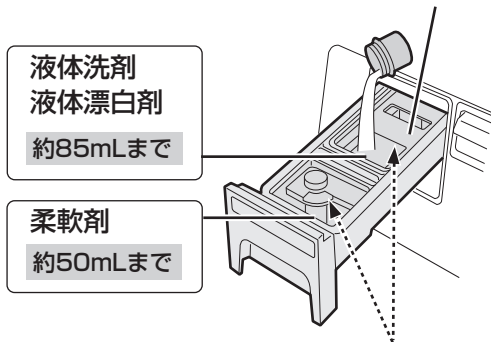

この位置以上に入れない(すぐに流れ出る原因)

粉末洗剤をケースで使う

液体洗剤ケース：はずす

液体洗剤ケース(水色)

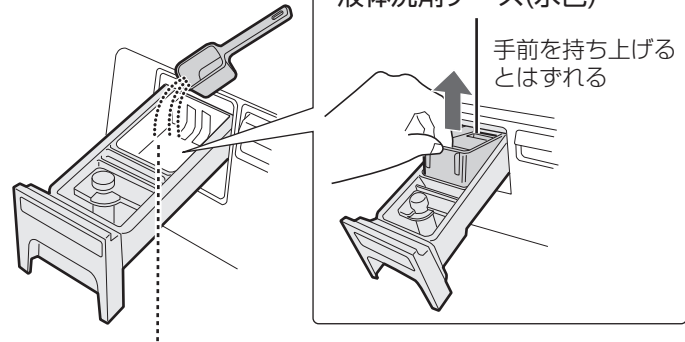

洗剤を入れる前に水分を拭き取る。(洗剤がこびりつく原因)









- 洗剤ケースに水が残ることがありますが、異常ではありません。
- 洗剤ケースはゆっくり戻してください。洗剤ケースを強く押ししたり、給水中に動かすと、柔軟剤などがすぐに流れ出る場合があります。

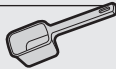





ジェルボール型洗剤(アリエールなど)は、槽に直接入れてください。

- 予約運転の場合も洗剤ケースに入れないでください。【水漏れの原因】
- 使用量については、容器の表示をご覧ください。

洗剤類の使いかた 2

洗剤・柔軟剤の使用量

| 洗剂量目安表示 | 容器の表示をご確認ください | | 合成洗剤 | | | | | | |
|---|---|---|---|---------------------------------------|--|------------------------|----------|------|------|
| | | | 粉末  | | 液体  | | | 液体中性 | |
| | | | 20g バイオエックス アタック高活性 | 25g トッププラチナクリア 消臭フルータイヤ ボールド | 10mL ウルトラアタックNeo ナノックス フレグランス ニユービーズNeo | 20mL トップ クリアリキッド | 水30Lに対して | | |
| すりきり一杯が 47gの カップの場合 | 表示水量 | 洗濯量の目安 | 25mL フレグランス ニユービーズジェル ボールド アリエールサイエンス プラスイオンパワージェル | 40mL アクロン エマール | | | | | |
| 標準コースなど (ガンコ汚れコース以外) |  約0.7杯 | 47-43L (TX9A) | 9kg以下 | 31g | 39g | 16mL | 31mL | 39mL | 63mL |
| | | 44-43L (TX8A) | 8kg以下 | 29g | 37g | 15mL | 29mL | 37mL | 59mL |
| |  約0.6杯 | 42-40L | 6kg以下 | 27g | 33g | 13mL | 27mL | 33mL | 53mL |
| | |  約0.5杯 | 39-37L | 5kg以下 | 25g | 31g | 12mL | 25mL | 31mL |
| | 36-34L | | 4kg以下 | 23g | 28g | 11mL | 23mL | 28mL | 45mL |
| |  約0.4杯 | 33-31L | 3kg以下 | 21g | 26g | 10mL | 21mL | 26mL | 41mL |
| | | 30-27L | 2kg以下 | 18g | 23g | 9mL | 18mL | 23mL | 36mL |
| | | 26-24L | 1kg以下 | 16g | 20g | 8mL | 16mL | 20mL | 32mL |
|  約0.3杯 | 23-18L | 0.5kg以下 | 12g | 15g | 6mL | 12mL | 15mL | 24mL | |
|  約0.2杯 | 12L | 0.3kg以下 | 8g | 10g | 4mL | 8mL | 10mL | 16mL | |

| | | | | | | | | | |
|---|---|---|---------|-------|-----|------|------|------|------|
| ガンコ汚れコース |  約0.8杯 | 42-40L | 4.5kg以下 | 40g | 50g | 20mL | 40mL | 50mL | — |
| | | 39-37L | 3g以下 | 37g | 46g | 19mL | 37mL | 46mL | — |
| |  約0.7杯 | 36-34L | 2.5kg以下 | 34g | 43g | 17mL | 34mL | 43mL | — |
| | |  約0.6杯 | 33-31L | 2kg以下 | 31g | 39g | 16mL | 31mL | 39mL |
| | 30-27L | | 1.5kg以下 | 27g | 34g | 14mL | 27mL | 34mL | — |
| |  約0.5杯 | 26-24L | 1kg以下 | 24g | 30g | 12mL | 24mL | 30mL | — |
| |  約0.4杯 | 23-18L | 0.5kg以下 | 18g | 23g | 9mL | 18mL | 23mL | — |
|  約0.3杯 | 12L | 0.3kg以下 | 12g | 15g | 6mL | 12mL | 15mL | — | |

ガンコ汚れコースでは、表示水量に対する洗濯量の目安と使用量が他のコースとは異なります。

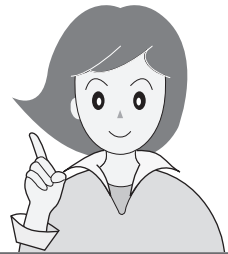

2016年6月現在

| 粉石けん | 柔軟剤  | | | | |
|------|---|----------------|-----------------|---|-----------------------------|
| | 36g そよ風 | 4mL ハミングNeo | 7mL ふんわりソフラン | 10mL フレアフレグランス 香りとデオドラント のソフラン | 17.5mL レノアプラス レノアハピネス |
| 56g | 6mL | 11mL | 16mL | 27mL | |
| 53g | 6mL | 10mL | 15mL | 26mL | |
| 48g | 6mL | 9mL | 13mL | 23mL | |
| 44g | 5mL | 9mL | 12mL | 22mL | |
| 41g | 5mL | 8mL | 11mL | 20mL | |
| 37g | 4mL | 7mL | 10mL | 18mL | |
| 32g | 4mL | 6mL | 9mL | 16mL | |
| 29g | 3mL | 6mL | 8mL | 14mL | |
| 22g | 2mL | 4mL | 6mL | 10mL | |
| 14g | 2mL | 3mL | 4mL | 7mL | |
| 72g | 6mL | 9mL | 13mL | 23mL | |
| 67g | 5mL | 9mL | 12mL | 22mL | |
| 61g | 5mL | 8mL | 11mL | 20mL | |
| 56g | 4mL | 7mL | 10mL | 18mL | |
| 49g | 4mL | 6mL | 9mL | 16mL | |
| 43g | 3mL | 6mL | 8mL | 14mL | |
| 32g | 2mL | 4mL | 6mL | 10mL | |
| 22g | 2mL | 3mL | 4mL | 7mL | |

- 水量「12L」は で選んでください。自動では選ばれません。
- 左表に記載のない使用量については、容器の表示にしたがってください。

のりづけのしかた

- 「洗濯機用」と表示している化学合成のり以外は使わない。
- のりづけした衣類は乾燥しない。



洗剤類の使いかた

1

のりづけしたいもの(2kg以下)を入れて以下の内容で運転を始める

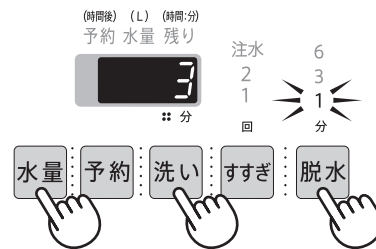

標準コース
「水量31L(1kg以下は「27L」)」「洗い3分」「脱水1~3分」

給水後

2

一時停止してのりを入れる

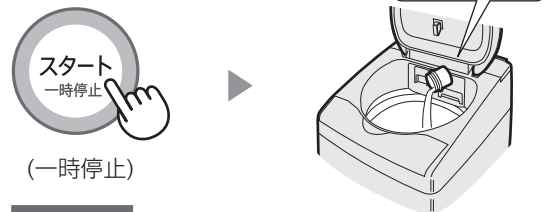

のりづけ後

3

衣類を取り出し、すぐに以下の内容で槽に付着したのりを洗い落とす

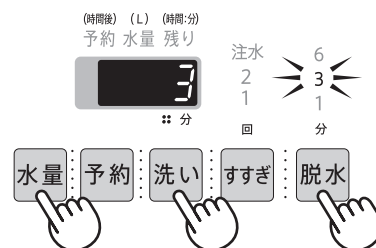

標準コース「水量40L」「洗い3分」「脱水1~3分」
(漂白剤を約10mL入れると効果的)

洗濯する/洗濯～乾燥する コース

標準/わが家流/部屋干し/ガンコ汚れコース

洗濯

洗濯～乾燥

準備

蛇口を開けて洗濯物を入れる

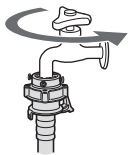

お願い

●ジーンズなどのかさばるものや浮きやすいものは、底の方に入れてください。また、全体がバルンサーより上に出ないように押し込んでください。運転中に洗濯物が飛び出し、本体や洗濯物が傷む原因になります。

ここから上に出ないように入れる
バルンサー



⇒標準⇐ ⇒洗う⇐

「標準コース/洗う」に自動設定

洗濯～乾燥 するときは「洗～乾」を選ぶ



⇒洗～乾⇐

●標準・わが家流コースは「低温乾燥」に変更できます。(20, 21 ページ)

「コース」で選ぶ



●標準・わが家流コースの「洗濯」「洗濯～乾燥」を運転すると、コースを記憶します。(次回電源を入ると、記憶したコースを表示する)

※1 わが家流コースの登録方法は (22 ページ)
※2 洗濯のみは選べません

「洗い技コース」で選ぶ



⇒ガンコ汚れ⇐

必要に応じて

●ふろ水を使う

(32 ページ)



●予約運転する

(34 ページ)



●電源「入」時を「洗濯～乾燥」に変更する (36 ページ)

⇒洗～乾⇐

2



洗濯量計量



●すすぎ回数や乾燥時間を変更したいときは、水量表示後、それぞれ「すすぎ」ボタン、「乾燥」ボタンで変更できます。

運転内容を約5秒間表示後、水量などを表示

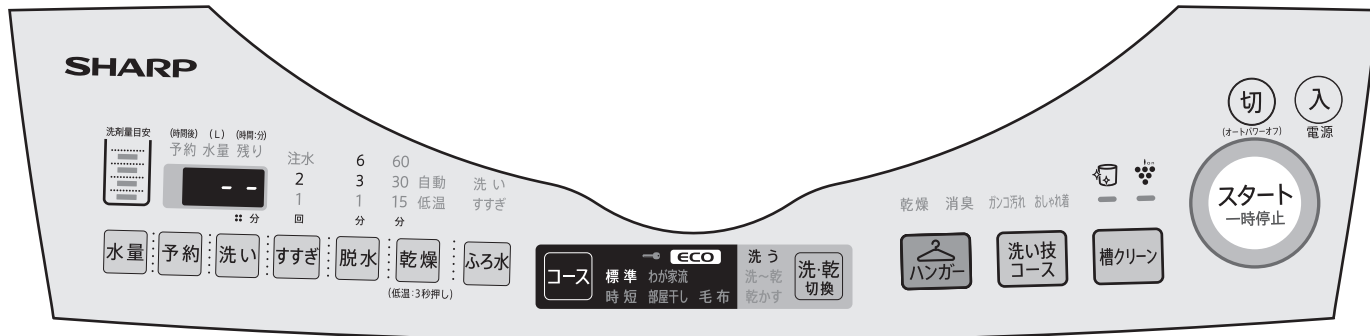

「標準コース / 洗う」の表示例

洗濯する / 洗濯 / 乾燥する

3 洗剤を入れる (14~17ページ)

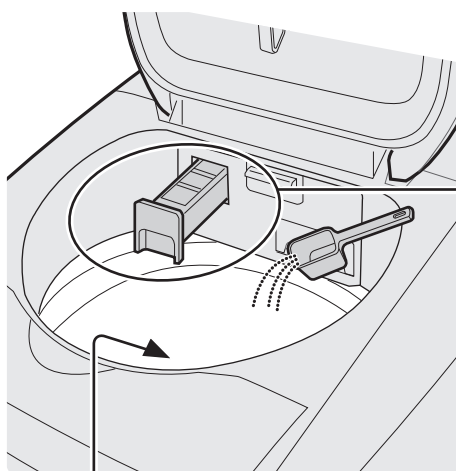

槽に直接入れる
粉末洗剤・液体洗剤・粉末漂白剤

洗剤ケースに入れる
液体漂白剤
(液体洗剤ケース必要)

柔軟剤

ゆっくり戻す
強く押すと柔軟剤などがすぐに流れ出ることがあります。

- 表示を目安に量って入れてください。
- ガンコ汚れコースでは他のコースと洗剤の使用量が異なります。(16ページ)

3

4 ふたを閉める

カチッ

ロックがかかり、給水を開始



運転

ピーッ
ピーッ

衣類を取り出す

- 乾燥後は「シワ防止」運転をおこないます。乾燥は終わっていますので電源を切って(ふたロックが解除される)早めに取り出してください。(13ページ)
- 取り出す際、槽や衣類、ふたの内側などが、高温になっていることがありますのでご注意ください。

乾燥する コース 洗い技 コース

標準/わが家流/部屋干し/おしゃれ着コース

排気フィルター・吸気フィルターの取り付けを確認し、十分に脱水してしわを伸ばした洗濯物を入れる。

お願い

- 初めて「乾燥」をおこなう前には、必ず乾燥試運転をおこなってください。(11ページ)
- 洗剤ケース内やケースをはずした本体側、また槽内が濡れているときは、乾いた布で拭き取ってください。

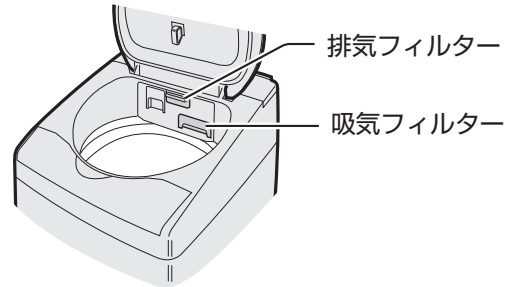

衣類の入れかた

おしゃれ着コース

槽をゆっくり回転させたり止めたりしながら、デリケートな衣類を低温で優しく乾燥します。(パルセーターは回りません)

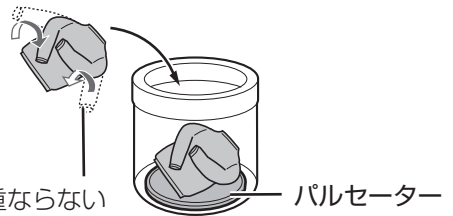

- 例**
- セーター(ウール・アクリルなど)なら1枚(0.4kg以下)
 - 洗って十分に脱水したもの
 - 乾燥時間の目安：2時間

そでが重ならないようにたたむ

パルセーターがかくれるくらい、できるだけ大きめにたたむ。

低い温度(約60℃)でやさしく乾かします。熱に弱い化繊などに。

「低温」ランプが点灯します。

| | |
|-----|----------------------|
| 対象 | 標準・わが家流・毛布 (26ページ) ・ |
| コース | おしゃれ着・ハンガー乾燥 (29ページ) |

例 低温乾燥 60分

⇒60⇐
30 自動
15⇒低温⇐
分

■標準・わが家流・ハンガー乾燥コースの場合

設定のしかた

コースを選んだあと



3秒以上押す

(低温:3秒押し)



⇒低温⇐

- 解除するときには、もう一度3秒以上押す。

- 標準・わが家流コースでは、衣類の量に合わせて乾燥時間が自動で決まります。タイマー乾燥のため、乾き残りがある場合は「乾燥」で時間を選んで追加乾燥してください。

■毛布・おしゃれ着コースの場合

- 低温乾燥に設定されます。「低温」のみ点灯

毛布コースは「(低温乾燥)3時間」に、おしゃれ着コースは「(低温乾燥)2時間」設定されています。必要に応じて乾燥時間を変更してください。(53ページ)

60
30 自動
15⇒低温⇐
分

低温乾燥

- 「タンブラー乾燥はおさげください ☒」の表示があるものは乾燥できません。他にも乾燥できない衣類があります。
(10ページ)をご確認ください。

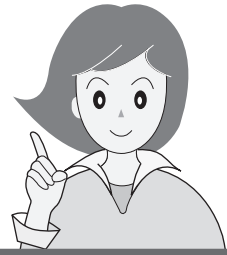

乾燥のしかた **乾燥**

1

乾燥したいものを入れて、ふたを閉め



⇒ 標準 ⇐

2

コースを選ぶ

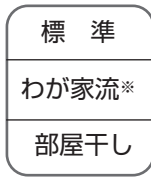

または



おしゃれ着

※ わが家流コースの登録方法は (22ページ)

3



⇒ 乾かす ⇐

4

部屋干し・おしゃれ着コースや、自分で乾燥時間を決めるときは、乾燥時間を選ぶ



(低温:3秒押し)

- 乾燥量と乾燥時間の目安は (53ページ)
- 標準・わが家流コースは、「低温」乾燥も選べます。(20ページ)

5



- 「自動」の場合は乾燥量を量り、乾燥時間の目安を表示する。(約1分後)
- 乾燥中は槽内にプラズマクラスターイオンを放出します。



プラズマクラスターイオンランプが点滅

運転



衣類を取り出す

必要に応じて

- 予約運転する
予約 (34ページ)
- 乾燥の仕上がり具合を調整する (37ページ)
- 「ふる水」は使えません。

- 部屋干しコースは「30分」に、おしゃれ着コースは「低温乾燥2時間(「低温」のみ点灯)」に設定されます。必要に応じて、乾燥時間を変更してください。(53ページ)

- 乾燥後は「シワ防止」運転をおこないます。乾燥は終わっていますので、電源を切って(ふたロックが解除される)早めに取り出してください。(13ページ)
- 終了後は、排気フィルターと吸気フィルターを掃除してください。(39ページ)

ご注意

- ふたに衣類などをのせたまま乾燥しない。
【内部の温度が上がりすぎてプラスチック部が変形したりやけどの原因】
- 気温や衣類の量により、乾燥中はふたやその周囲が、また、取り出す際は槽や衣類、ふたの内側などが高温になっていることがありますので、ご注意ください。

お願い

- 乾き残りがある場合は、「乾燥」ボタンで時間を選んで、追加乾燥してください。
- 「自動」の場合、センサーで乾燥具合を確かめながら運転するため、残り時間が減らないことがあります。異常ではありません。(残り時間と「自動」ランプが点滅)

自分だけのコースを登録する コース

わが家流コース

洗濯

洗濯～乾燥

乾燥

洗濯物を入れて

1



2



- 「洗濯～乾燥」「乾燥」の「わが家流」を作るときは、洗・乾
切換 で選ぶ。

3

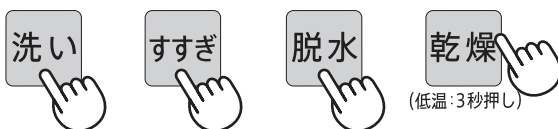

運転したい行程のボタンを選ぶ

- 選べる時間や回数などは 52, 53 ページ
- 以下の機能も登録できます。

ふる水 32 ページ

低温乾燥 20 ページ

最初の設定

| | 洗い | すすぎ | 脱水 | 乾燥 |
|-----|----|------|----|----|
| 洗濯 | 3分 | ため1回 | 1分 | — |
| 洗～乾 | 3分 | ため1回 | 3分 | 自動 |
| 乾燥 | — | — | — | 自動 |

- 水量は自動計量で決まりますが、水量 でも選べます。
(登録できません)
- 予約 が使えます。 34 ページ
(登録できません)

4



- 必要に応じて洗剤を入れ、ふたを閉める。

- 運転すると、選んだ内容とわが家流コースを記憶します。

18 ページ

- 次回電源を入れると「わが家流」を表示します。
(前回乾燥のみで運転した場合を除く)
- 「洗濯～乾燥」「乾燥」の「わが家流」は 洗・乾
切換 で選んでから「スタート」します。

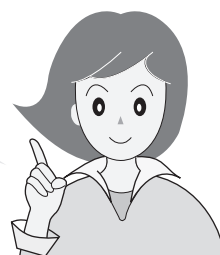

個別に洗濯・乾燥

脱水だけしたいときなど

例 すすいで脱水したいとき

洗濯物を入れて

1



●必要に応じてコースや **洗・乾
切換** を選ぶ。

必要に応じて

●ふろ水を使う

ふろ水

32 ページ

●予約運転する

予約

34 ページ



運転したい行程のボタンを選ぶ

- すすぎから始めるときは「水量」も選ぶ。
- 選べる時間や回数などは [52, 53 ページ](#)

こんなときに

- 脱水だけしたい → **脱水**
- 排水だけしたい → **脱水**

(「排水だけ」のときは、洗濯・脱水槽が回り始めたら電源を切る。)

- 洗濯液を再利用したい → **洗い**
(洗濯液が残る)

- すすいで乾燥したい → **洗・乾
切換** **すすぎ** **脱水** **乾燥** **水量**

3



●ふたを閉める。

運転



衣類を取り出す

●「洗い」を含む「洗濯～乾燥」運転を選んだ場合、「水量」を選んでいても、乾燥量確認のために計量します。

スピーディーに仕上げる **コース**

時短コース **洗濯** **洗濯～乾燥**

- 軽い汚れ専用のコースです
汚れが気になるときは、標準コースやガンコ汚れコースをおすすめします。
- 洗濯～乾燥ではワイシャツやスポーツウエアなどの日常衣類2kg(化繊比率70%以上)なら、約90分で洗濯～乾燥します。(素材により時間が延びる場合があります)

1

洗濯物を入れて



- 「洗濯～乾燥」運転するときには

必要に応じて

- ふろ水(「洗い」のみ) **32ページ**、予約運転 **34ページ** が使えます。



(表示水量にしたい) 洗剤を入れてふたを閉める

2

「洗い」「すすぎ」「脱水」を延長できます

給水を始めたら、すぐに延長したいボタンを押す。

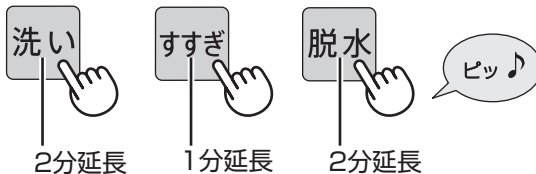

- もう一度押すと「ピピッ」と鳴って解除する。

残り時間が増える



- 洗濯～乾燥では「脱水」の延長はできません。
- 延長は記憶しません。

- 洗濯～乾燥(化繊70%以上)の組み合わせ例

| | 2kg | 4.5kg |
|---------------|-----|-------|
| タオル(綿) | 3枚 | 6枚 |
| 下着(綿) | 2枚 | 4枚 |
| くつした(化繊混紡) | 2足 | 4足 |
| Tシャツ(化繊混紡) | 2枚 | 6枚 |
| スポーツウエア上下(化繊) | 2組 | 4組 |

- 洗濯物(乾燥量)が多い場合「U05」でお知らせします。 **55ページ**

運転



衣類を取り出す

- 乾燥後は「シワ防止」運転をおこないます。 **13ページ**

- 水量は変更できません。
- 「洗い」や「すすぎ」中に、給水しながらかくはんや排水をして効率よく洗濯するため、水位は一定になりません。
- 綿や厚物などが混ざると、十分に乾燥しないまま終わることがあります。
- 乾燥はタイマー方式です。乾き足りない場合は「乾燥」ボタンで時間を選んで追加乾燥してください。

デリケートな衣類を洗う

洗い技
コース

おしゃれ着コース 洗濯

衣類の確認



- 水につけてもこすったりしなければ洗えるもの



おしゃれ着やデリケートな衣類

- ウール、カシミアなどのセーター
- スカート・スラックス・ブラウスなど

この絵記号でも「洗濯も乾燥もできないもの (10ページ)」に該当すると洗えません。

- 「洗濯も乾燥もできないもの」に記載のもの



10ページ

お洗濯後

形を整えて陰干しする 例

■セーター

- 市販の平干しネットに。

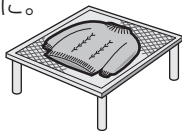

■ブラウスなど伸びにくいもの

- ハンガーに。



■毛足が長いもの

- 振りながら、形を整えて干す。

おしゃれ着コースで乾燥する

洗濯した衣類を入れ直して乾燥する。 (20,21ページ)

アイロンをかける

- 衣類の絵表示にしたがう。
- てかりの出やすいもの、刺繍・ビーズの付いたものは当て布する。



縮んだら

- ウール・麻などの縮みやすい繊維でもある程度伸ばせます。アイロンを浮かせた状態で、スチームをあてる。

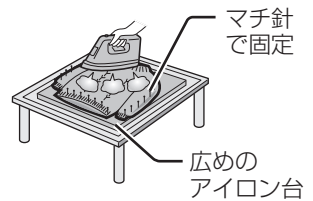

1

洗濯物を入れて



2



- 洗濯量計量はありません。

- 水量のみ変更できます。

52ページ

3

(表示水量にしたがい)

液体中性洗剤を入れてふたを閉める

- 給水を開始します。

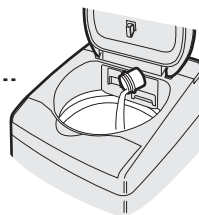

- 洗剤が衣類に直接かからないようにご注意ください。

運転



衣類をすぐに取り出す

- ふろ水 (32ページ) が使えます。

ご注意

- 水温は30℃以下でお使いください。特にふろ水をご使用のときはご注意ください。【ウール・絹など動物繊維の縮み・変形の原因】
- ジェルボール型洗剤(アリエールなど)は使用しないでください。【衣類が傷む原因】

- 素材により浮きやすいものがあります。給水後に一時停止して、押さえて十分に液を含ませて洗めます。
- 終了後、十分に脱水できていないと感じたときは、おしゃれ着コース「脱水のみ」で追加運転してください。

毛布など大物を洗う コース

毛布コース

洗濯

洗濯～乾燥

乾燥



または



表示のあるもの

洗濯・乾燥できるもの

| | 毛布 | | 掛けふとん | | カーペット カバー | マット類 キッチンマット・ バスマットなど |
|-----|--|--|-------------------------------------|--|--|--|
| | 洗濯 | 洗濯～乾燥 乾燥 | 洗濯 | 洗濯～乾燥 乾燥 | 洗濯 洗濯～乾燥・乾燥 | |
| 素材 | 合成繊維100% (アクリルなど) 綿100% | 合成繊維100% (アクリルなど) | ポリエステル 100% | ポリエステル 100% | (裏にゴムなどが付いているもの など)水を通さないものや、 カーペットは不可 | |
| サイズ | シングル ※1 ダブル ※1 | シングル ※1 | シングル ※1 ダブル ※1 | シングル ※1 | 約2.5畳以下 | 約2kg以下 |
| 重さ | 約1.5kg以下 | 約1.5kg ～4.2kg | 約1.5kg以下 | 約1.5kg ～2.8kg | 中綿約1.8kg以下 羽毛約1.5kg以下 | 中綿約1kg以下 |
| 別売品 | 洗濯 キャップ <input checked="" type="checkbox"/> 不可 大型毛布用 丸型ネット <input checked="" type="checkbox"/> 必要 | <input checked="" type="checkbox"/> ※2 | <input checked="" type="checkbox"/> | <input checked="" type="checkbox"/> ※2 | <input checked="" type="checkbox"/> | <input checked="" type="checkbox"/> ※3 |

※1 シングル：150cm×210cm以下・ダブル：180cm×230cm以下

※2 洗濯キャップ、大型毛布用丸型ネットのどちらかをご使用ください。

※3 洗濯キャップや大型毛布用丸型ネットは、使用しないでください。

指定の洗濯キャップや大型毛布用丸型ネットを使わず運転して洗濯物や製品が傷んだ場合は、保証の対象外となります。

洗濯キャップの使いかた

① 長手方向を6つ折りにしてから巻き込む。(高さ：水面以下に) ② 槽に押し込む。

③ 洗濯キャップを曲げながら奥に入れる。続いて手前も入れ、バルンサーの下に押し込み、水平にする。

■ 取り出しかた
キャップの奥を
押し下げてから

手前を引き上げ
て取り出す

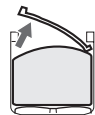
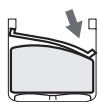

● 洗濯キャップは、毛布コース以外で使わない。
また、正しく入れる。(右図)
【キャップが飛び出してけがをしたり本体破損の原因】



ネットの使いかた

① 6つ折りにしてから巻き込む。(高さ：水面以下に) ② ネットに入れて槽に押し込む。

ファスナー
大型毛布用丸型ネット

毛布やカーテンなどの大物を洗うときには、別売の洗濯キャップか、大型毛布用丸型ネットを必ずお使いください。 **裏表紙**

【洗濯物が浮き上がって洗濯物や製品を傷める原因】

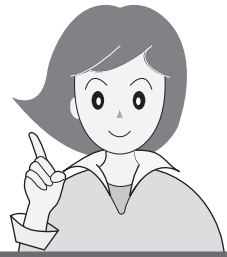

操作のしかた

洗濯物を入れて



1

洗濯～乾燥 乾燥 の場合



60
30 自動
15 低温
分

「低温乾燥3時間(表示:「低温」のみ点灯)」に設定されます。

●乾燥時間は変更できます。 **53ページ**

2

洗濯

洗濯～乾燥



- 洗濯量計量はありません。
- 運転時間を変更できます。

36, 52, 53 ページ

乾燥

ふたを閉めて



2

- 乾燥量計量はありません。

3

(表示水量にしたがい)
液体洗剤を入れて
ふたを閉める

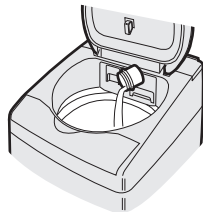

- 粉末洗剤はあらかじめ、ぬるま湯(約30℃・5L)でよく溶かしてから、槽の周辺部へ直接入れます。

運転



洗濯物を取り出す

- 乾き残りがある場合は裏側に折り直し、「毛布コース / 乾かす」で時間を選んで、追加乾燥します。

- ふろ水 **32ページ**、予約運転 **34ページ** が使えます。

毛布など大物を洗う

お願い

- 洗濯中は洗濯物が浮き上がりやすいので、十分に押し込んでください。(「洗い」の後半におこなうと 効果的)

① 一時停止

② 浮き上がっている部分の空気を押し出す

③ 再スタート
自動的に水を補給する

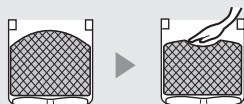

- 洗える電気毛布でも、乾燥(「洗濯～乾燥」も含む)しない。
- 羽毛ふとんは、洗濯後に羽毛のにおいの残るものがあるため、目立たない部分を水につけて絞り、においがするものは洗わない。干すときは、羽毛の片寄りを直して形を整えながら風通しのよい日陰で干す。

付属のハンガーを利用する



ハンガー※¹の使いかた

- ハンガーには、脱水後の衣類1kgまで※²掛けられます。1kgを超えるものは掛けしないでください。
【ハンガーや本体が傷んだり故障する原因】

※¹ 本書に記載の「ハンガー」は付属のハンガーをさす。 8 ページ

※² ハンガーの重量は含まない。乾いた衣類で約0.6kgが目安。 6 ページ

付属のハンガーについて

十分に脱水した衣類を
ハンガーに掛ける

ハンガー掛け部

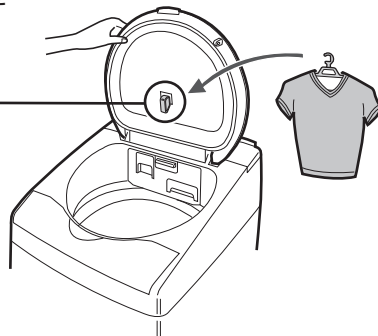

ふたを閉める

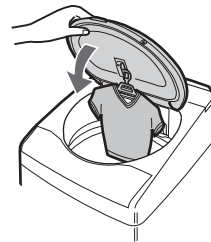

乾燥する



■ シャツなど



襟を立てると
乾きやすい

■ スポン

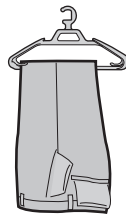

ポケットは
裏返すと
乾きやすい

■ うわぐつや帽子など

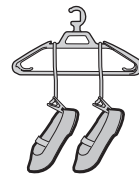

洗濯バサミなどで
留める

衣類の掛けかた
例

- ハンガーに掛けられないものや、掛けると型崩れするもの
パルセーターの上に置く。



パルセーター

ご注意

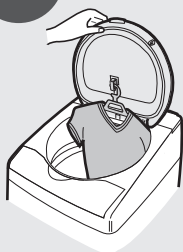

- 「ハンガー乾燥コース」と「ハンガー消臭コース」以外に、ハンガーを使わない。
【槽やパルセーターが回転し、ハンガー・本体・衣類が傷んだり故障する原因】
- ふたを支えながら掛けてください。
衣類の重みで閉まる場合があります。

お願い

- 衣類の重みでふたが開けにくいときは、ふた開ボタンを押しながらふたを持ち上げてください。
- 初めて「乾燥」をおこなう前には、必ず「乾燥試運転」をおこなってください。

11 ページ

付属のハンガーで乾燥する



ハンガー乾燥コース 乾燥

準備

- 乾燥できるものを確認する (10 ページ)
- 洗濯物は十分に脱水してしわを伸ばす (脱水できないものは十分に水気を取る)
- 排気フィルターと吸気フィルターの取り付けを確認する
- 槽内や洗剤ケースの水分を拭き取り、槽内のほこりをとる

必要に応じて

- 予約運転する 予約 (34 ページ)
- 「ふる水」は使えません。

1

乾燥したいものをハンガーに掛けてセットし
ふたを閉めて



2



⇒ 乾燥 ⇐ 消臭

3

表を参考に、乾燥時間を選ぶ



(低温:3秒押し)

60
30 自動
⇒ 15 低温
分

- 熱に弱いものは、低温乾燥を選ぶ。 (20 ページ)

4



スタート
一時停止

(時間後) (L) (時間:分)
予約 水 残り



運転中は、プラズマ
クラスターイオンを
放出します。

運転

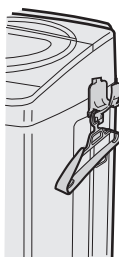

ピーッ
ピーッ
衣類とハンガーを
すぐに取り出す

ハンガーは
「ふる水ホース・ハンガーホルダー」
に収納できます。 (32 ページ)

例 乾燥時間の目安 (室温20℃の場合)

| | 素材 | 低温乾燥 | 数量 | 乾燥時間の目安 |
|-------|------|------|----|---------|
| ワイシャツ | 化繊混紡 | — | 1枚 | 約 15分 |
| | 綿 | — | 1枚 | 約 30分 |
| 長ズボン | 綿 | — | 1枚 | 約 60分 |
| ブラウス | 化繊 | ○ | 1枚 | 約 15分 |
| うわぐつ | — | ○ | 1足 | 約 45分 |
| 帽子 | 綿 | — | 1個 | 約 30分 |

- サイズや素材の厚みなどにより、乾燥時間が異なります。乾き残りがある場合は、追加乾燥してください。

- 乾燥後「シワ防止」運転をおこないません。運転は終わっていますので、電源を切って(ふたロックを解除する)早めに取り出してください。
- 運転後、ファスナーや洗濯バサミなどの金属部分が熱くなる場合があります。ご注意ください。
- 終了後は、排気フィルターと吸気フィルターを掃除してください。 (39 ページ)

付属のハンガーを利用する／付属のハンガーで乾燥する

プラズマクラスターイオンで

ハンガー消臭コース

こんなコースです

- 衣類や小物の除菌・消臭に。また、衣類などの静電気抑制に。
- ハンガーに掛ける場合、パルセーターに置く場合、いずれも1kgまで。

プラズマクラスターイオン発生ユニット



「プラズマクラスターイオン発生ユニット」から発生したプラズマクラスターイオンと、ヒーターで加熱した温風で消臭^{※1}・除菌^{※2}します。また、プラズマクラスターイオンは、衣類に発生した静電気を抑え、ホコリなどの付着を抑えます。

このコースで運転できるもの・できないもの例

- | | | | |
|-------|--------|-------|--------------|
| ●タオル | ●パジャマ | ●革製品 | ●スニーカー |
| ●シーツ | ●ニット製品 | ●絹製品 | ●スリッパ |
| ●下着 | ●ワンピース | ●帽子 | ●かばん |
| ●Tシャツ | ●ジャケット | ●マット類 | ●ぬいぐるみ など |

消臭したいものを付属のハンガーに掛ける

- ハンガーの使いかた (28 ページ)



掛けられないものはパルセーターの上に置く

- 消臭したい部分を上に向けたり、大きめにたたむと効果的。



パルセーター

運転時間

5分 (消臭)
10分 (消臭・除菌)

薄手の衣類や、小物のお急ぎ消臭・除菌に。

30分 (消臭・除菌)

厚手のものや、大物の消臭・除菌に。
また、しっかりにおいを取りたいときに。



- 毛皮
- 濡れた革製品や絹製品
- 金属製品
- ゴム・ビニール製品
- ペットなど、生きもの
など



※1 ●試験機関：(一財)ポーケン品質評価機構
●試験成績書発行番号：E0113000139
●試験方法：当社にてあらかじめ汗臭を付着させ運転させた試験布を6段階臭気強度表示法に準拠し評価
●試験結果：5分運転後除去率90%、10分運転後除去率90%以上、30分除去率99%以上(報告書データに基づき当社にて除去率に換算)

※2 ●試験機関：(一財)日本食品分析センター
●試験成績書発行番号：10100484001-01
●試験方法：当社にて運転させた密閉洗濯槽内における菌付着試験布の菌の減少率測定
●試験結果：10分後で99.9%以上抑制

消臭・除菌する

準備

- このコースで運転できるものを確認する。(30ページ)
- 槽内が濡れているときは、乾いた布で拭き取る。
- 糸くず・砂・ペットの毛などの固形汚れは取り除く。

1

消臭したいものを入れてふたを閉めて

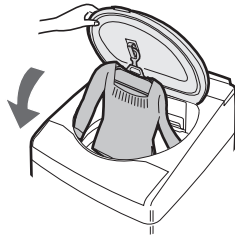

2

「消臭」と運転時間の組み合わせを選ぶ



乾燥 ≧ 消臭 ≦ 

- 運転中は
プラズマクラスターイオン
ランプも点滅します。



3



乾燥 ≧ 消臭 ≦

- 「ふる水」「予約」は使えません。
- 洗濯・乾燥運転と併用できません。

消臭運転

運転終了



消臭したものをすぐに取り出す

ご注意

- 槽内は約60℃になります。熱に弱い衣類には使わないでください。
- 本機は排気タイプです。においが気になる場合は、換気してください。
- においの種類によっては、十分に消臭できないものもあります。

「ハンガー」ボタンの使いかた



≧乾燥≦ 消臭

乾燥 ≧ 消臭 ≦ 

数字表示部

ハンガー乾燥 コース (29ページ)

ハンガー消臭 コース 5分

乾燥 ≧ 消臭 ≦ 

乾燥 ≧ 消臭 ≦ 

解除
(標準コースに戻る)

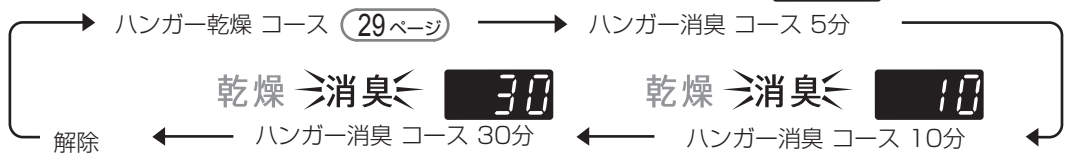

ふる水を使う

ふる水

付属のホース(4m)で足りないときは、別売の「延長用ふる水ホースセット」をご利用ください。(裏表紙)

準備

電源「切」の状態でご接続してください。

1

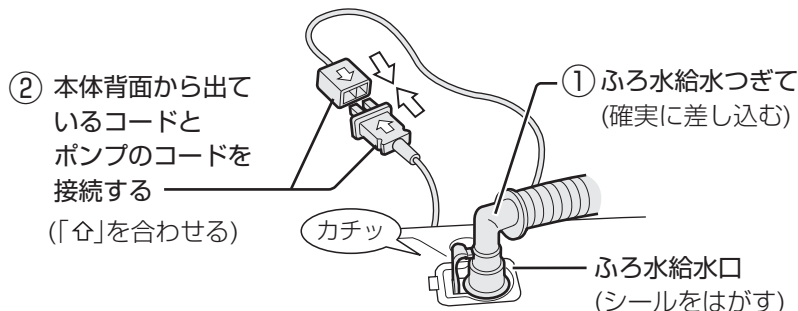

- ふる水給水つぎてを軽く引っ張り、抜けないことを確かめる。
【抜けると水漏れの原因】
- 水道からのホースは、差し込まない。【水の流れる量が多く水漏れの原因】

2

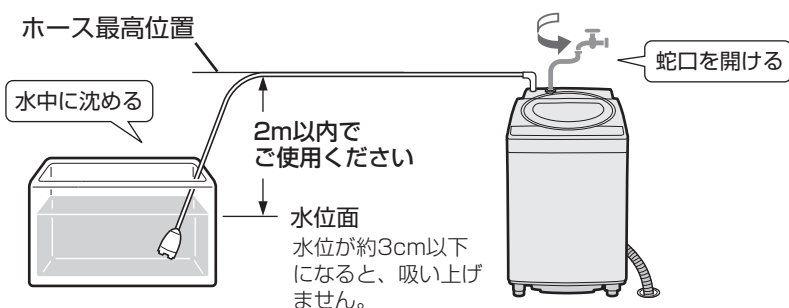

- ポンプを斜めに持って水中でゆすり、内部の空気を追い出しながら沈める。
- 空気が残っていると、吸い上げにくくなります。とくに予約運転の際にご注意ください。

はずすとき

- ① レバーの根元を押しながら、ふる水給水つぎてを傾けてホースをはずす。

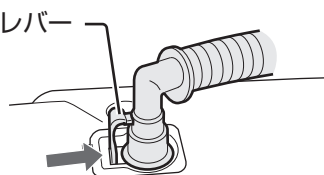

- ② コードは必ずプラグを持ってはずす。



あとかたづけ

1

洗濯物を取り出す

- ホースの残水で洗濯物を濡らすのを防ぎます。

2

ポンプを浴槽から取り出し、内部の水を抜く

- ポンプを先に取り出さないと、ふる水給水つぎてから、水漏れすることがあります。
- 本体側もはずして残水を抜きます。
【残水はホース内の汚れや凍結の原因】

3

ホースを輪にして、「ふる水ホース・ハンガーホルダー」に掛ける

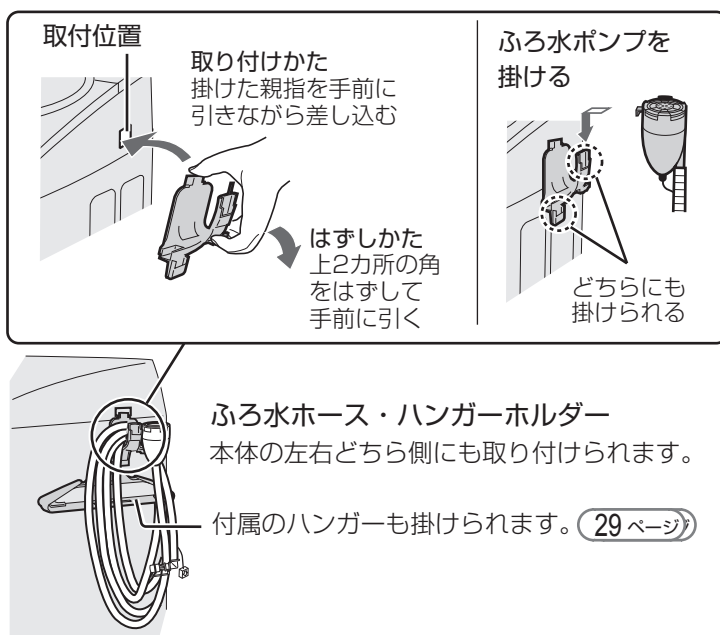

蛇口は初めから開けておきます。
(洗剤投入のため、初め約30秒は
水道水が出ます)

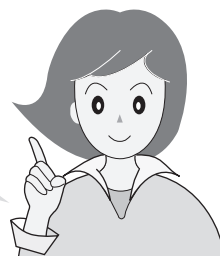

ふろ水給水の手順

ハンガー乾燥・ハンガー消臭
以外のコースに使えます。

1



蛇口を開けて洗濯物を入れ、

必要に応じてコースなど
運転内容を選ぶ。

2



⇒洗 い⇐ ※
⇒すすぎ⇐

3



- 必要に応じて洗剤を入れ、
ふたを閉める。
- 運転中に **ふろ水** を押すと
水道水に切り換えられます。
(再度ふろ水に戻せません)

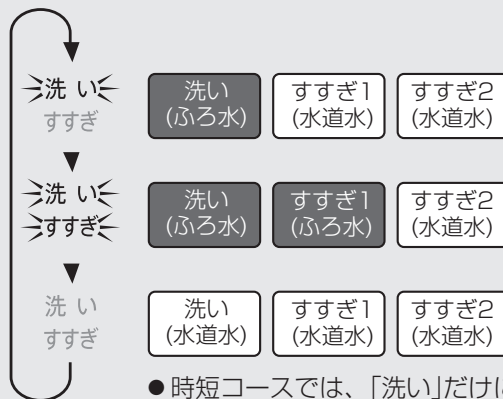

※ ふろ水行程が終了すると順次消灯。ふろ水給水が
できなかったとき(下記参照)は運転終了まで点灯。

ふろ水給水について

すすぎにふろ水を使うと…

- 標準、部屋干しコースでは、「シャワーすすぎ+ためすすぎ」
が「ためすすぎ2回」に変わります。
- すすぎが2回以上の場合、最終すすぎには水道水を使います。
- 「ふろ水すすぎ1回」設定の場合も、柔軟剤投入は水道水でお
こないます。
- 注水すすぎで44L[47L]までふろ水給水したあとは、水道水
を給水します。

ふろ水が給水できなかったとき

- 初めからふろ水給水できないときは、約2～3分で
水道水に切り換えて運転を続けます。
途中でふろ水がなくなった場合も1～2分後、
水道水に切り換わります。

お願い

- 巻き込んだまま使わない。【空運転の原因】
- 引き戸などに挟まない。【ホース破れの原因】
- 浴槽が本体より高い位置の場合は、使わない。
【サイフォンの原理で水が止まらなくなる原因】
- 沸かしているお風呂や、45℃以上のお湯には使わない。
【変形や故障の原因】
- 本機へのふろ水給水以外には使わない。
- お洗濯が終わったらすぐに浴槽からポンプを引き上げます。
【給水つぎでが本体からはずれた場合、水が流れ出る原因】
- 入浴剤が入ったふろ水を使うと変色することがあります。
また、硫黄(いおう)などの入った入浴剤は、ステンレス
槽が錆びる原因になります。

- 気温が低く残り湯の温度が高い場合、槽の外側
やふたの内外が結露して、床面を濡らすことが
あります。水滴を受けるための洗濯機用トレー
をお求めください。(裏表紙)
- ふろ水ポンプはご使用頻度により寿命が異なり
ます。【空運転やフィルターが目詰まりなどは、
寿命を短くする原因】
ふろ水ポンプをご入用の際は、別売のふろ水
ポンプセット(裏表紙)をお求めください。

ご注意

- 指定以外のふろ水ポンプを接続しないでください。【火災や故障の原因】
- ふろ水が少ない場合は、ポンプの空運転にご注意ください。【ポンプの寿命を短くする原因】

予約運転 予約

運転終了までの時間を予約

おしゃれ着コース、ハンガー消臭コース以外に使えます。

1

洗濯物を入れて



- 必要に応じてコース、ふる水など運転内容を選ぶ。

●毛布コースで粉末洗剤を使用する場合は、毛布を入れる前に洗剤をぬるま湯に溶かして槽に流し入れてください。

2



運転終了までの時間を選ぶ



- 1～24時間後まで、1時間刻みで選べます。

●一度使用すると、前回使った時間を表示します。

●所要時間 52ページより長めに設定します。短いとすぐに運転が始まり、予約した時間内に終わらないことがあります。

3



表示水量を目安に洗剤類を入れる 14～17ページ

- 洗剤類をすべて洗剤ケースに入れます。

液体洗剤を使う場合

液体洗剤ケース(水色)が付いていることを確認する。

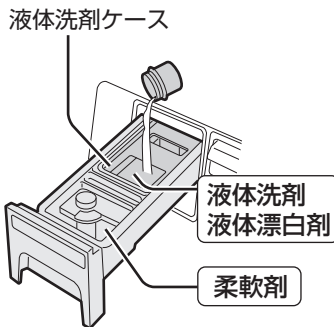

粉末洗剤を使う場合

液体洗剤ケース(水色)をはずす。

洗剤を入れる前に洗剤ケースの水分を拭き取る。(洗剤の溶け残りを防ぐため)

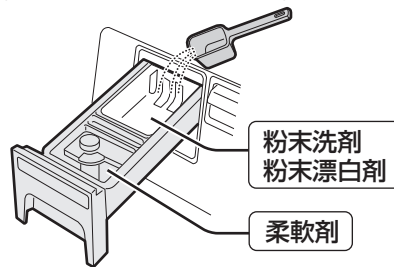

●粉石けんや液体石けんは、予約運転に使わないでください。

●ジェルボール型洗剤は槽に直接入れてください。

●洗剤と漂白剤を併用する場合、液体と粉末は同時に使えません。

4

5

必ずふたを閉める

- 予約完了。

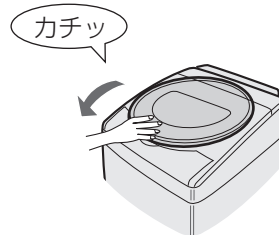

●ふたを開けていると始まりません。

●給水・排水条件、衣類の片寄りなどにより、選んだ終了時間を前後することがあります。

予約内容を確認めたいとき



を押す。

運転終了までの時間と運転内容を表示し待機状態に戻ります。

予約後に変更や取消ししたいとき



電源を入れ直して、初めからやり直す。

洗濯・脱水槽を清潔に

槽クリーン

槽クリーン

洗濯・脱水槽にプラズマクラスターイオンを放出します。
槽クリーンをおこなうことで槽内にカビ菌が発生しにくくなります。*

- 運転時間は約 1 時間です。

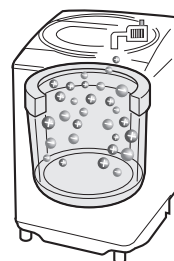

ふたを閉めて

1



2

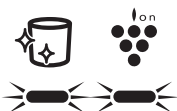

3

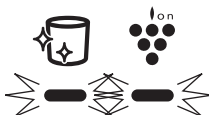

- 運転中は、槽クリーンランプとプラズマラスターランプが点滅します。

運転

槽クリーン終了



※ ● 試験機関：(一財)日本食品分析センター
● 試験成績書発行番号：13048301001-01・13053363001-01
● 試験方法：槽内に設置したカビ付着布の菌発育状態確認
● 試験結果：カビ抑制効果あり

- 洗濯物や洗剤などは入れないでください。
- 運転時間は変更できません。
- 一時停止できます。
- 途中で止めたいときは電源を切ります。

設定を変更する 1

運転内容を変更する **水量** **洗い** **すすぎ** **脱水** **乾燥** が、洗い中に変更できます。

例 **すすぎ回数を変更する**

対象コース 標準・わが家流・部屋干し・毛布・ガンコ汚れ

1



洗い中に「一時停止」する

- 洗濯物を追加したい場合は入れます。(適切な水量に変える)

2

変更したい行程のボタンを選ぶ

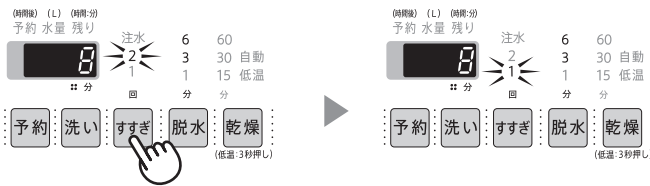

- 変更できる内容は **52ページ**
- 洗い中でも終わり近くになると、変更できません。
- 以下の変更は、運転が始まるとできません。
「コース」の変更、「乾燥」の追加・取り消し、「ふる水」の設定

3



再スタートする

終了音を消す

設定のしかた

スタート後に

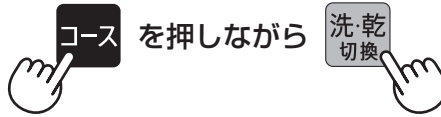

ピッ 終了音は鳴らない

解除のしかた

ピピッ 終了音が鳴る

- 終了音を消すと、「槽洗浄」の洗濯槽クリーナー投入のお知らせ音や「内側／外側の両方を洗浄する場合」のつけ置き洗浄終了お知らせ音も鳴りません。

電源「入」時を「洗濯～乾燥」にする

初期状態では「洗濯のみ」に設定されています。

1



「洗～乾」を選ぶ

- 「洗濯のみ」設定に戻すときは、「洗う」を選んで、同じ操作をおこなってください。

2



もう一度3秒以上押す

- 電源を入れると「洗～乾」が点灯します。

ほぐし運転をやめる※

脱水後のほぐし運転 **13ページ** をおこなわないように設定できます。

設定のしかた

電源「切」の状態

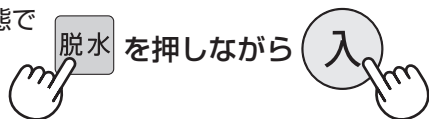

ピーッ ほぐし運転をおこなわない

解除のしかた

ピピッ ほぐし運転をおこなう

※チャイルドロック設定により、ふたがロックされている場合は、あらかじめロックを解除してから操作してください。(38ページ)「チャイルドロック設定中のふたの開けかた」参照

乾燥仕上がり具合を調整する※

自動で仕上がる乾燥具合を、「念入り」や「ひかえめ」に調整できます。

対象コース 標準・わが家流・ガンコ汚れ・

| | |
|------|---------------------------------------|
| 標準 | 通常の乾燥 |
| 念入り | 厚物やしっかり乾かしたいとき(標準より20~30分長い) |
| ひかえめ | しわを抑えたいとき(時間が少し短い。乾き残りや乾きむらができることがある) |

1

電源「切」の状態

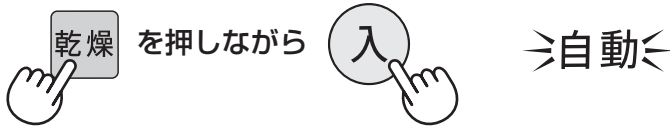

2

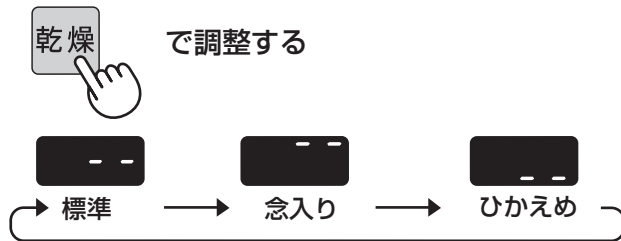

3

- 記憶して電源が切れます。
- 設定後、運転中に「乾燥仕上がり具合」は表示しません。自動運転スタート後は、乾燥量の計量表示(点滅)をおこないます。

水量を調整する※

自動で決まる水量を、多めや少なめに調整できます。

対象コース 標準・わが家流・部屋干し・ガンコ汚れ

1

電源「切」の状態

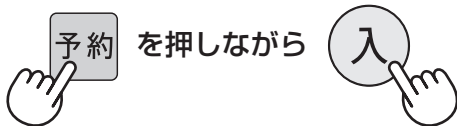

2

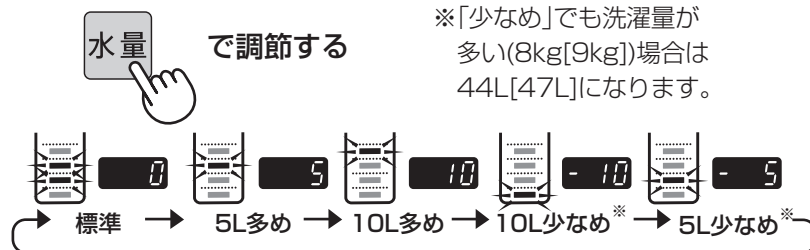

3

- 記憶して電源が切れます。
- 最高は44L[47L]以上、最低は18L以下にはなりません。

エコ運転をやめる※

センサーによる衣類の判定 (7ページ) をやめることができます。

設定のしかた

電源「切」の状態

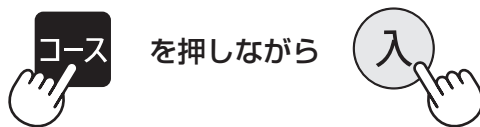

解除のしかた

ECO

ビーツ エコ運転しない

~~ECO~~

ビーツ エコ運転する

設定を変更する

設定を変更する 2

チャイルドロックを設定する

一時停止中でもふたが開かないようにロックできます。(小さなお子様がおられる場合などに)

| | |
|---------------|---------------|
| <p>設定のしかた</p> | <p>解除のしかた</p> |
|---------------|---------------|

チャイルドロックを設定しているときは

- 運転中に一時停止しても、ふたのロックははずれません。
- 運転終了後槽内に水が残っている場合も、ふたのロックははずれません。

チャイルドロック設定中のふたの開けかた

「カチッ」と鳴ってロック解除します。状況により数秒かかる場合があります。音がするまで押し続けてください。

運転中は… 一時停止

電源「切」の状態ではふたがロックされているときは…

電源を入れ「入」を押す。「L」が消えてから

お手入れする 1

本体・フィルター類など

- はずした部品は必ず取り付けて運転してください。
【洗濯物や製品を傷めたり故障の原因】
- フィルター類は消耗品です。破れたときは、お買いあげの販売店でお求めください。

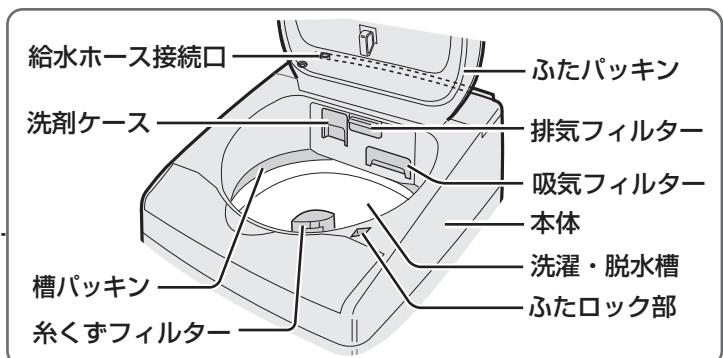

使うたびに

洗剤ケース

はずして水洗いし水分を拭き取る

はずしかた

- 止まるまで引き出し、斜め上に持ち上げてはずす。(はずしにくいときは左右に動かしながら引き出す)
- 液体洗剤ケースやキャップもはずして洗う。

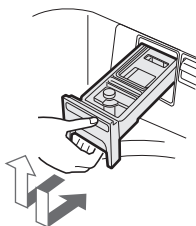

取り付けかた

- 液体洗剤ケースやキャップは、方向に注意しながら元通り取り付ける。
- 洗剤ケースを斜め上からはめて、本体に押し込む。

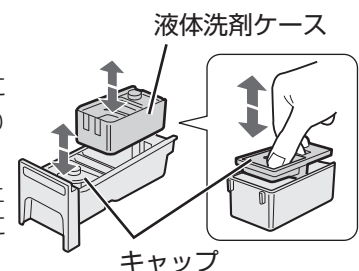



警告



本体各部に水をかけない

【ショート・感電の原因】

本体・フィルター類など(つづき)

使う
たびに

糸くずフィルター

はずして掃除する

【目詰まりするとネットが破れたり糸くずが取れにくくなる原因】

はずしかた

つまみの奥を押し下げると上部の軸がはずれ、糸くずフィルターを取り出せる。裏返して糸くずを取り除く。

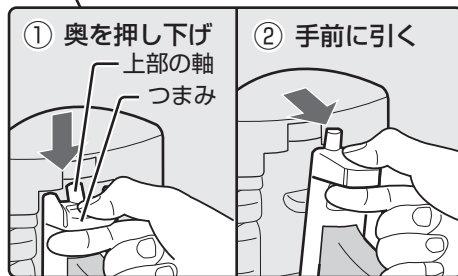
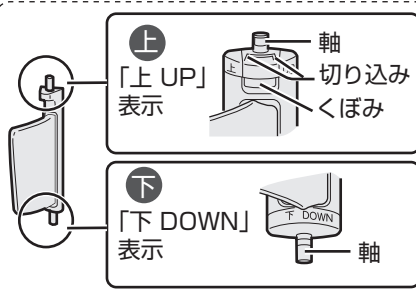
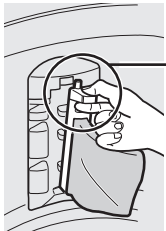

取り付けかた

下部の軸を穴に差し込んでから上部を押し込む。
●上下を確認のうえ、取り付けてください。

槽パッキン

軽く絞ったやわらかい布で溝(3カ所)のほこりなどを拭き取る

- 綿ぼこりなどが槽に落ちたときは取り出してください。
- ほこりを掃除機で吸い取らない。また、異物を槽パッキンに挟み込まない。【パッキンが破れる原因】



洗濯・脱水槽(ステンレス槽)

よく絞ったやわらかい布で拭く

- さびに気付いたら市販のステンレス用(台所用)洗剤で拭き取る。
- 槽の内側に白い線(洗剤成分と水中の成分が結合したものが付くことがあります。放置するとこびり付くことがあります。液体洗剤を使ったり、注水すすぎを利用すると防げます。 (52, 53 ページ)
- 槽洗浄もご利用ください。 (41, 42 ページ)

乾燥の
たびに

【U04】や【C22】
が出たときにも

取りはずしてほこりなどを取り除く

- 目詰まりすると、乾きが悪くなったり、故障の原因になります。
- 汚れが取れにくいときは水洗いし、乾かして取り付ける。
- 槽クリーンやハンガー消臭コースをお使いの場合も、吸気フィルターにほこりが付着することがあります。定期的にお手入れしてください。

吸気 フィルター

図のように取り出して、フィルターA・Bのほこりなどを取り除く。

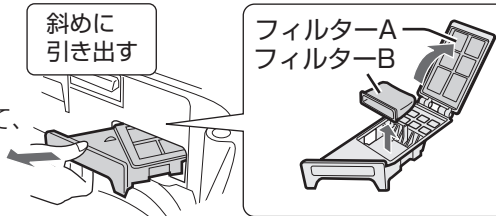

排気 フィルター

裏面のほこりなどを取り除く。

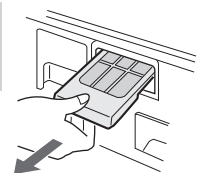

ふたパッキン

汚れたら

綿ぼこりなどをつまみ取ってから、軽く絞ったやわらかい布で拭く

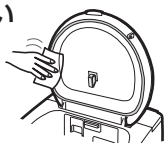

ふたロック部

洗剤や柔軟剤などが付いたときは、綿棒などで拭き取る
【ふたロック故障の原因】

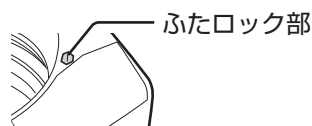

本体

水を含ませたやわらかい布で拭き取る

- 揮発性溶剤・クレンザーなどは使わない。【プラスチック部などが傷む原因】
- 本体やふたなどに洗剤・柔軟剤・漂白剤などが付いたときは、すぐに拭き取る。【放置すると傷む原因】

設定を変更する / お手入れする

お手入れする 2



警告



本体各部に水をかけない

【ショート・感電の原因】

本体・フィルター類など(つづき)

水の出が悪く
なったら

給水ホース接続口

給水ホースをはずしてから歯ブラシなどで、ごみを取り除く

- ① ふたを閉め、蛇口を閉じて電源を入れる。
- ② 「水量」を押してスタート。
- ③ 約10秒後電源を切り、ホースをはずす。
(ホース内の残水は容器で受けてください)

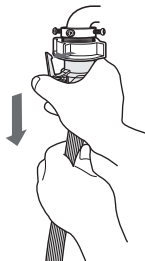

給水弁用フィルター



ごみをフィルターの
の内側へ入れない。

給水弁用フィルターは必ず取り付ける。

- 給水弁にごみが入って故障することがあります。破れたり、ごみが取れなくなったときは、別売の給水弁用フィルターをお買い求めください。
- 井戸水をご使用の場合は、水中の不純物がたまりやすいため、こまめにお手入れしてください。
- フィルターは先の細いドライバーなどで引き出せます。取り付けるときは、必ず奥まで差し込みます。【確実に取り付けないと、給水弁故障の原因】

凍結を防ぐために

蛇口を閉めて給水ホースやふる水ポンプをはずし、ホースと槽内の水を十分に排水する

凍結した
ときは

- 水栓と接続部は蒸しタオルで包む

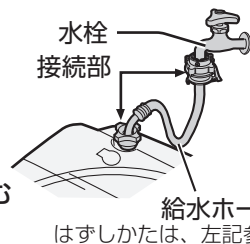

給水ホース
はずしかたは、左記参照

- 約40℃のお湯を入れ、10分程度放置する



約40℃を
2~3L

- 給水ホース、ふる水ホースは、約40℃のお湯につける



プラグが濡れないよう

ふる水ポンプ

ポンプのコードを洗濯機本体からはずします。
(偶発的な回転によるけがを防止)

2~3回の
使用ごとに

フィルター・カバー

- フィルターやカバーをはずしたまま使用しない。
【内部で詰まりポンプ故障の原因】

カバーやフィルターをはずし、水中で洗う

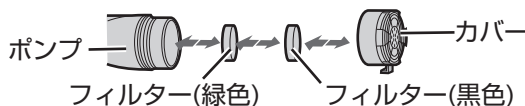

汚れが気
になったら

ふる水ホース内部 (大きめのバケツを準備)

- ① カバーやフィルターをはずす
- ② コードのプラグに袋などをかぶせる
- ③ 洗濯バサミなどでつぎて部を固定する

薄めた洗濯槽クリーナーを注ぐ

- 洗濯槽クリーナーが手・衣類などに付かないようご注意ください。

6~12時間
つけ置き

水量「44L[47L]」に合わせ、「ふる水給水」で
ホースをすすぐ (32ページ)

- 44L[47L]まで給水したら排水し、もう一度繰り返す。

30~40倍に薄めた
洗濯槽クリーナー
(溢れないようカップ
で少しずつ入れる)

倒れないように
ひもなどで固定

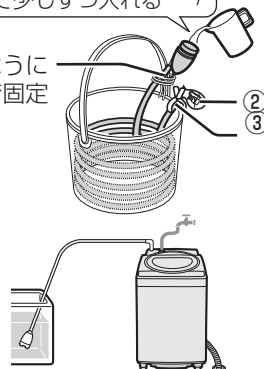

排水口

設置前や
「E03」が
出たとき

排水口をはずして
掃除する

【糸くすがたまと
水漏れの原因】

排水口からホースをはずすときは、ぞうきんなどを添えてください。
ホース内に水が残っていることがあります。

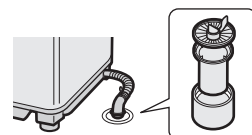

洗濯物は絶対に入れないください。

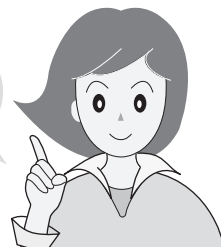

槽乾燥のしかた

日頃乾燥機能を使わない場合、月1回を目安に実施すると、においの発生を抑えられます。

●チャイルドロック設定により、ふたがロックされている場合は、あらかじめロックを解除してから操作してください。

ふたを閉めたまま

38ページ

1

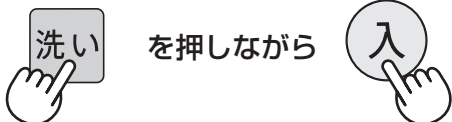

を押しながら



(または「CC」) 42ページ

●ふる水・予約は使えません。

2



●槽乾燥「30分」設定(変更不可)

3



●「シワ防止」運転はありません。

●運転を始め、残り時間を表示します。

槽洗浄のしかた

洗濯・脱水槽の汚れやカビ、においが気になるときに。

(槽の「内側のみ」と「内側/外側の両方」を洗浄する場合とは方法が異なります)

準備

用意するもの

- 別売の洗濯槽クリーナー 裏表紙 または市販の洗濯槽クリーナー
- バケツなど水を受けるもの (槽の「内側/外側の両方」を洗浄するとき 42ページ)

- ふる水 32ページ が使えます。
- 予約は使えません。

●十分に換気してください。

- 運転中に **コース** を押すと、「CL」または「CC」で「槽洗浄中」をお知らせします。

槽の「内側のみ」を洗浄する

ふたを閉めたまま

1

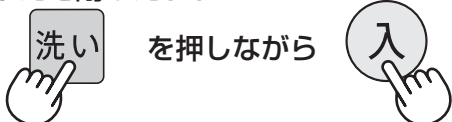

を押しながら



5秒後「6H」に変わる

●槽の内側のみを洗浄するモード(CL)に設定。

2



●ふたをロックして給水を始め、残り時間を表示します。

給水

3



ピーツ
ピーツ

一時停止し
洗濯槽クリーナーを入れる

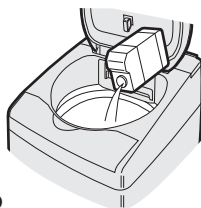

4

ふたを閉めて



●洗濯槽クリーナーを溶かすためのかくはん(約5分)後、約6時間(または2時間、9時間)つけ置き洗浄をおこないます。その後、注水すすぎ2回・脱水3分で仕上げます。

- チャイルドロック設定により、ふたがロックされている場合は、あらかじめロックを解除してから操作してください。 38ページ
- 必要に応じて「洗い」ボタンでつけ置き時間を、「水量」ボタンで水量を変更します。

●つけ置き時間の選びかた

| こんなときに | 用意するもの | 洗い(つけ置き)時間 |
|-------------|---------------|--------------------|
| 汚れが気になり始めたら | 市販の洗濯槽クリーナー | 2H(2時間) |
| 汚れがひどいとき | (別売品)洗濯槽クリーナー | 6H(6時間) 9H(9時間) |

- 終了音を消すと 36ページ、クリーナー投入のお知らせ音や槽の「内側/外側の両方」を洗浄する 42ページの、つけ置き終了音は鳴りません。
- チャイルドロックを設定しているときは、ふたロックを解除してから洗濯槽クリーナーを入れてください。 38ページ

お手入れする

お手入れする 3

洗濯物は絶対に
入れないでくだ
さい。



槽洗浄のしかた(つづき)

槽の「内側/外側の両方」を洗浄する

1 ホースは本体のホース掛けに掛ける。
ふたを閉めたまま



2

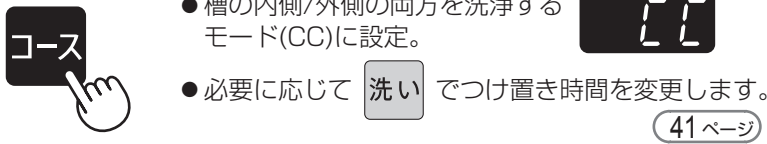

3

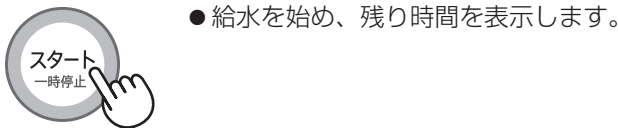

4

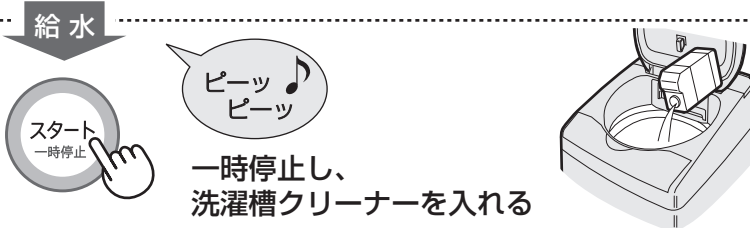

ふたを閉めて

5



つけ置き洗浄



6

洗浄液を抜く

- ① バケツを添えながら、排水ホースをはずし、出てきた水を受ける。
- ② バケツがいっぱいになったら、ホース掛けに掛ける。
- ③ ①②をくり返し、水が出なくなったらホースを排水口に接続する。



● お知らせ音が止まっても、一時停止の状態は続きます。

● 最初は勢いよく出ます。あふれないようにご注意ください。

7

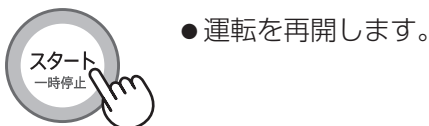

● 槽の「内側のみ」を洗浄する(41 ページ)と同様に、すすぎ・脱水で仕上げます。

- チャイルドロック設定により、ふたがロックされている場合は、あらかじめロックを解除してから操作してください。(38 ページ)
- ホースを立てないと、ホースから洗浄液が床にあふれ出て、エラー「E01」を表示します。
- 設置の際、ホースを切った場合など、ホースが短く本体に掛けることができない場合は、付属の「排水ホースつぎでセット(8 ページ)」で延長してください。

据付説明書

止め具 排水ホースつぎで

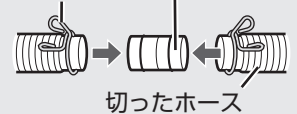

● チャイルドロックを設定しているときは、ふたロックを解除してから洗濯槽クリーナーを入れてください。

(38 ページ)

保証とアフターサービス

修理を依頼される時は **出張修理**

- 1 「こんなときは？」(45～51ページ) や「エラー表示・お知らせ表示」(54, 55ページ) などをお調べください。
- 2 それでも異常があるときは使用をやめて、必ず電源プラグを抜いてください。
- 3 お買いあげの販売店に次のことをお知らせください。

- 品名：電気洗濯乾燥機
- 形名：(本書の表紙に記載の形名)
- お買いあげ日(年月日) ・ 故障の状態(具体的に)
- ご住所(付近の目印も合わせてお知らせください)
- お名前 ・ 電話番号 ・ ご訪問希望日

便利メモ お買いあげの際に記入されると便利です。

販売店名
電 話 () —
お買いあげ日 年 月 日

保証期間中

- 修理に際しましては保証書をご提示ください。保証書の規定に従って修理させていただきます。

保証期間が過ぎているときは

- 修理すれば使用できる場合には、ご希望により有料で修理させていただきます。

修理料金のしくみ

- 修理料金は技術料・部品代・出張料などで構成されています。

| | |
|-----|--------------------------|
| 技術料 | 故障した製品を正常に修復するための料金です。 |
| 部品代 | 修理に使用した部品代金です。 |
| 出張料 | 製品のある場所へ技術者を派遣する場合の料金です。 |

愛情点検



長期で使用する場合は商品の点検を! こんな症状はありませんか?

- ときどき運転しないときがある。
- 運転中、ふたのロックがかからない。
- 水漏れする。(ホース・水槽・水栓つぎてなど)
- こげくさいにおいがする。
- 運転中に異常な音や振動がある。
- さわるとピリピリ電気を感じる。
- 電源コード、プラグが異常に熱い。

事故防止のため、使用を中止し電源プラグをコンセントから抜き、必ず販売店に点検をご依頼ください。
なお、点検・修理に要する費用は販売店にご相談ください。

- 左記症状がなくても、お買いあげ後 5年程度たちましたら、安全のためや能力低下を防ぐため、点検をおすすめします。点検費用については販売店にご相談ください。

保証書(別添)

- 保証書は「お買いあげ日・販売店名」などの記入をお確かめのうえ、販売店から受け取ってください。保証書は、内容をよくお読みの後、大切に保存してください。
- 保証期間…お買いあげの日から1年間です。保証期間中でも有料になることがありますので、保証書をよくお読みください。以下の消耗品は保証期間内でも「有料」とさせていただきます。
 - 糸くずフィルター

補修用性能部品の保有期間

- 当社は、電気洗濯乾燥機の補修用性能部品を製品の製造打切後、6年保有しています。
- 補修用性能部品とは、その製品の機能を維持するために必要な部品です。

部品について

- 環境への配慮のため、修理に際して再生部品・代替部品を使用する場合があります。また、修理後、交換した部品は当社が任意に回収のうえ適切に処理いたします。

廃棄時にご注意

2001年4月施行の家電リサイクル法ではお客様がご使用済みの電気洗濯機を廃棄される場合は収集・運搬料金と再商品化等料金をお支払いいただき、対象品を販売店や市町村へ適正に引き渡すことが求められています。

一般家庭用以外の目的でご使用になる場合

理容院や美容院・寮・病院など、一日の使用時間が一般家庭に比べて極端に長い場合や、薬品が付着した衣類を洗濯や乾燥する場合には、短期間で部品の交換が必要になることがあります。この場合は、保証期間の対象になりませんので、原則として有料修理となります。お買いあげの販売店にご相談のうえ、定期的な点検を受けてお使いになることをおすすめします。

お客様ご相談窓口のご案内

修理・使いかた・お手入れ・お買い物などのご相談・ご依頼、
および万一、製品による事故が発生した場合は、お買いあげ
の販売店、または下記窓口にお問い合わせください。

・エラー表示でお困りのときは、表示した内容をメモしてお伝え頂くと、よりよい対応方法をご案内できます。



【会員サービス】「COCORO MEMBERS」入会で製品情報を上手に活用

「COCORO MEMBERS」でご愛用製品を「MY家電登録」いただくと、別売品やお手入れ方法などサポート情報が手軽にご利用いただけます。COCORO MEMBERSのサイトから修理のお申し込みをされる場合、お客様情報を入力する手間が省けます。

<https://jp.sharp/support/sp/cocoro/cocoro.html>

COCORO MEMBERS
MY家電登録はこちら



いつでも便利なWebサービス【シャープオンラインサポート】

ご質問やお困りごとは、
気軽にアクセス、しっかりアシスト！

シャープ お問い合わせ **検索**

<https://jp.sharp/support/>

オンラインサポート
トップページ



修理のご依頼、進捗確認はWebで！

シャープ 修理相談 **検索**

<https://jp.sharp/support/repair.html>

インターネットから
修理のお申し込み



使いかた・お手入れなどのご相談窓口

おかけ間違いのないようご注意ください。

受付時間 (年末年始を除く) ●月曜～土曜：9:00～18:00 ●日曜・祝日：9:00～17:00

固定電話、PHSからは、フリーダイヤル

0120 - 078 - 178

携帯電話からは、ナビダイヤル

0570 - 550 - 449

■フリーダイヤル・ナビダイヤルがご利用いただけない場合は…

| 電話 | FAX |
|------------------------------|------------------|
| 050 - 3852 - 5405 | 06 - 6792 - 5993 |
| 〒581-8585 大阪府八尾市北亀井町3丁目1番72号 | |



修理に関するご相談窓口

おかけ間違いのないようご注意ください。

受付時間 (年末年始を除く) ●月曜～土曜：9:00～20:00 ●日曜・祝日：9:00～17:00

固定電話、PHSからは、フリーダイヤル

0120 - 02 - 4649

携帯電話からは、ナビダイヤル

0570 - 550 - 447

■フリーダイヤル・ナビダイヤルがご利用いただけない場合は…

| 電話 | FAX |
|------------------------------|------------------|
| 050 - 3852 - 5520 | 06 - 6792 - 3221 |
| 〒581-8585 大阪府八尾市北亀井町3丁目1番72号 | |

■QRコードについて

スマートフォンやタブレット端末のバーコードリーダーで読み取ってください。(読み取れない場合は近傍に表記のアドレスを直接入力してください) 誘導されるサイトおよび動画の視聴は無料ですが、通信料金はお客様のご負担になります。QRコードは株式会社デンソーウェーブの登録商標です。

【ご相談窓口におけるお客様の個人情報のお取り扱いについて】

シャープ株式会社および関係会社は、お客様の個人情報をご相談対応や修理対応などに利用させていただいております。個人情報は適切に管理し、修理業務等を委託する場合や正当な理由がある場合を除き、第三者に開示・提供いたしません。個人情報の取扱いの詳細については、<https://corporate.jp.sharp/privacy/index-j.html> をご参照ください。

●所在地・電話番号・受付時間などについては、変更になることがあります。2K1911

こんなときは? 1

修理依頼やお問い合わせの前に、もう一度お調べください。

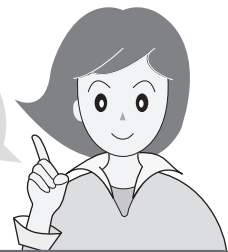

こんなとき

お調べください

参照
ページ

乾きが悪い
(乾燥終了しても乾いていないものがある)

- 洗濯物の量(乾燥量)が多すぎませんか(「U05」表示)。少なすぎる場合も、衣類が槽に張り付き、乾かないことがあります。
 - 洗剤ケースに水が残っていませんか。乾燥前は、槽や洗剤ケース内やケースをはずした本体側の水分を拭きとってください。
 - 乾燥だけの場合は、十分に脱水してから1枚ずつほぐして入れてください。
 - 乾きやすいものと乾きにくいものが混ざっていませんか。素材、大物・小物、薄物・厚物などに分けて、規定容量以下にすると、効率よく乾燥できます。
 - フィルター類が目詰まりしていませんか(「U04」表示)。
 - 時短コースの乾燥はタイマー方式です。乾燥が足りない場合は、追加乾燥*してください。
 - おしゃれ着コースや毛布コースでは、上下を入れ替えたり反対側に折り返して追加乾燥*してください。
 - 「自動」乾燥を念入りや、ひかえめに調整することができます。
 - 本機は、日本電機工業会自主基準の衣類を使用し、乾燥性能を確認しています。冬季など低温の場合や衣類の質、量、組み合わせなどにより乾燥むらが生じたときは、追加乾燥*してください。
- ※「乾燥」ボタンでお好みの時間(例：60分)を選んでください。

55

20

20

—

55

24

20,26

37

—

時短コースで乾かない

- 時短コースの「洗濯～乾燥」は日常衣類(化繊70%以上)が対象です。綿が多い場合は標準コースをおすすめします。
- 電圧が低い場合も乾かないことがあります。

24

—

衣類が変色する
(黄ばみ・黒ずみ・色移り)



- 変色はさまざまな要因で起こります。

| | 変色の要因 | 対処方法 | |
|--------|--|---|---|
| | | お試しください | 変色した衣類は |
| 柔軟剤 | <ul style="list-style-type: none"> ●水に溶けにくく高濃度で付着すると、局所的なシミになりやすいものもあります。 ●入れすぎていませんか。(衣類に直接かかると同様のシミになることがあります) | <ul style="list-style-type: none"> ●正しく量る。 ●柔軟剤の種類を変える。 ●濃縮タイプから従来タイプに変える。 | <ul style="list-style-type: none"> ●固形石けんなどで、すぐにもみ洗います。 |
| 水道水のサビ | <ul style="list-style-type: none"> ●水道管のサビで、衣類が変色する場合があります。(白いタオルなどに水道水を通すと確認できます) | — | <ul style="list-style-type: none"> ●白物は還元系漂白剤で漂白する。 |
| 入浴剤 | <ul style="list-style-type: none"> ●入浴剤の種類によっては洗濯に使用すると変色するものがあります。 | <ul style="list-style-type: none"> ●入浴剤または風呂水の使用をやめる。 | <ul style="list-style-type: none"> ●白物は塩素系、色柄物は酸素系漂白剤で漂白する。 ●硫黄によるサビの場合、白物は還元系漂白剤で漂白する。 |
| 色移り | <ul style="list-style-type: none"> ●新しい色柄物など色落ちしやすいものをいっしょに洗うと色移りする場合があります。 | <ul style="list-style-type: none"> ●色落ちしやすいものは分けて洗う。 | <ul style="list-style-type: none"> ●白物は塩素系、色柄物は酸素系漂白剤で漂白する。(→落ちない場合もあります) |

衣類の仕上がり

お客様ご相談窓口のご案内 / こんなときは?

こんなときは？ 2

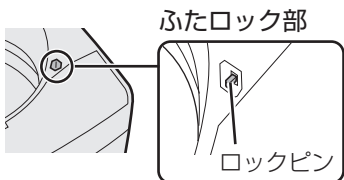
| こんなとき | お調べください | 参照ページ |
|---------------------------------|--|--|
| 衣類の仕上がりに 乾燥のしわが気になる | <p>生地素材や織りかたなどにより、しわの程度に差が出ます。</p> <div style="display: flex; justify-content: space-around;"> <div data-bbox="625 465 1018 654"> <p>しわになりにくい衣類</p> <p>例 タオル・アンダーシャツ・ブリーフなど</p>  </div> <div data-bbox="1040 465 1369 654"> <p>しわになりやすい衣類</p> <p>例 パジャマ・シーツ・ワイシャツなど</p>  </div> </div> <p>しわを抑えるコツ</p> <ul style="list-style-type: none"> ●ハンガー乾燥コースで乾かす。 ●衣類を少なめにする。 ●一時停止し、衣類をほぐして上下を入れ替える。 (衣類やふたの内側、槽などが高温になりますのでご注意ください) ●部屋干しコースで洗濯～乾燥し、吊り干しする。 | — — 29 — — 18 |
| | 衣類が縮む | <p>洗濯ただけで縮むものや、乾燥するとさらに縮むものがあります。縮みの程度は、1回目の洗濯、乾燥が最も大きくなります。</p> <ul style="list-style-type: none"> ●綿や麻などの繊維でも、生地織りかた(ニット・織り目の粗い生地など)によって、縮みが大きくなる場合があります。 ●乾燥前に取扱い表示や素材をお確かめください。 <div style="display: flex; justify-content: space-around;"> <div data-bbox="625 1102 986 1272"> <p>縮みやすい衣類</p> <p>例 綿や麻のシャツ・ポリウレタンやアクリル混紡の衣類・トレーナー・セーター・靴下など。</p> </div> <div data-bbox="1002 1102 1359 1272"> <p>縮みにくい衣類</p> <p>例 ポリエステルのブラウス・ポリエステル混紡のワイシャツなど。</p> </div> </div> <ul style="list-style-type: none"> ●低温乾燥を選ぶ。 |
| 洗濯物が傷んだ | <ul style="list-style-type: none"> ●洗濯中、衣類が浮いていませんか。 ●毛布などの大物を洗濯キャップや大型毛布用丸型ネットを使わずに洗いませんか。 | 11 26 |
| 糸くずが付く | <ul style="list-style-type: none"> ●気になる場合は、注水すぎをおすすめします。 ●新しいタオルなどは糸くずが出やすいため、分けて洗うことをおすすめします。 | 52,53 — |
| 衣類の仕上がりに ふたロック | <ul style="list-style-type: none"> ●電源を入れ直してください。 ●運転中は  で一時停止し、ふたを閉め直します。(無理に閉めると破損します) <div style="display: flex; align-items: center;">  </div> | — — |
| | <ul style="list-style-type: none"> ●故障のおそれがあります。回転中は危険ですので、絶対に手を入れないでください。ただちに使用を中止し、修理を依頼してください。 | — |
| ふたを閉めているのに、「E02(ふたが開いている)」表示が出る | <ul style="list-style-type: none"> ●いったんふたを開けて、カチッと鳴るまでもう一度閉め直してください。 | — |

修理依頼やお問
合わせの前に、
もう一度調べ
ください。

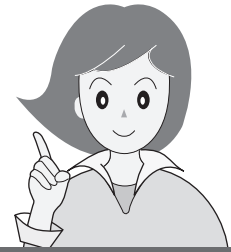

こんなとき

お調べください

参照
ページ

ふたが開かない

- ロック中、停電したり電源プラグを抜くと安全のためロックがはずれません。通電後、電源を入れると開けられます。
- 乾燥後、ふたをロック状態で「シワ防止」運転します。「スタート」ボタンを押すとロック解除し、ふたが開けられます。ただし、槽内が高温の場合、ロック解除されないことがあります。電源を入れ直すと、下記「運転中、プラグを抜いたり、停電したときは」と同様に動作し、槽内温度が下がるとふたが開けられます。
- チャイルドロックを設定しているとき(電源を入れると「L」を表示する)は、一時停止中や運転終了後に水が残っているとロック解除しません。

38

ふたを開けたいときは、**コース** を押しながら **洗い技コース** を押し
てください。

一時停止してもすぐに
ふたが開かない

- 乾燥運転中、槽内が高温の場合は安全のため送風で温度を
下げてからロック解除するので、多少の時間がかかります。

槽内が高温の場合

乾燥運転中は

「スタート」ボタンを押すと、送風運転が始まり、下記の表示に変わります。

- 槽内の温度が下がり、残り時間表示に戻ったら、ロック解除します。
(目安として「15」分を表示しますが、温度が下がった時点でロック解除します)

表示例



- 送風が終わっても温度が下がりきらなかった場合には、ロック解除しません。
「スタート」ボタンを2回続けて押し、再度送風運転してください。

運転中、プラグを抜いたり、停電したときは

電源を入れ直すと、自動的に送風運転します。(上記※と同様に表示)
温度が下がると、ロック解除して電源が切れます。

- 送風が終わっても温度が下がりきらなかった場合には、ロック解除しません。
再度電源を入れ直してください。

異臭がする
(ゴム臭)

- 乾燥機能の使いはじめ、においがすることがあります。
乾燥試運転をおこなってください。

11

ふたが開かない (ふたロック)

におい

こんなときはない？

こんなときは? ③

| こんなとき | お調べください | 参照ページ |
|---|--|-------------------------|
| 電源がすぐに切れない 電源が入らない | ●電源「切」ボタンを押すと、約3秒間コース表示などが点灯したのち電源が切れます。その間は電源「入」を受け付けません。電源を入れ直したいときはランプがすべて消えてから、操作してください。 | 5 |
| 給水つぎてから水漏れする | ●蛇口の形状や水栓つぎての取り付けを確認します。 | 据付説明書 |
| 高濃度洗浄とは? | ●少ない水量の濃い洗剤液から洗濯を始め、ガンコな汚れにしみ込ませて、洗浄効果を高める洗いかたです。 | 12 |
| 洗濯物の量に対する 水量が合わない | ●水が残っていると計量しません。 (40Lなど決められた水量になります) | — |
| | ●「高濃度洗浄」をおこなうため、初めは少なく見えますが、その後適量まで追加しながら洗います。 | 12 |
| | ●水量は洗濯物の重量で決まります。化繊が多かったりネットを使うと軽めに、濡れたものが入っていると重めに計量します。合わない場合は「水量」ボタンで調節できます。なお、いつも合わないと感じる場合は計量時の水量調整ができます。 | 37 |
| 残り時間が ●急に増えた ●減らない ●「20分」で点滅している | ●「自動」乾燥中、センサーが乾燥不十分と検知したとき、乾燥を検知するまで延長します。気温や衣類の種類などにより、1時間半～2時間程度延長する場合があります。延長は残り時間表示「20分」と「自動」ランプの点滅で、お知らせします。残り時間は減りません。延長運転が終わると、通常の残り時間表示に戻り、時間が減ります。 (「乾燥仕上り具合の調整/念入り」を設定している場合は、延長に入りやすくなります) | 37 |
| 洗いやすすぎの途中や終わりに パルセーターが小刻みに動く | ●洗濯物の片寄りを防いだり、ほぐしています。 | — |
| 排水しない | ●排水ホースを排水口に接続していますか。 ●排水ホースを水が流れやすいように設置していますか。 (ホースの長さ、折れ曲がりなどにご注意を) ●排水口が詰まっていますか。 | 据付説明書 据付説明書 据付説明書 |
| 選んでいないのに、 注水すすぎを おこなっている | ●脱水中に泡が多量に発生すると泡を消すための行程(注水すすぎ)を追加します。 ●排水ホースの位置が高くなっていませんか。 | — 据付説明書 |
| 運転が止まったように 見える | ●ガンコ汚れコースではつけ置き中、おしゃれ着コースではやさしく洗うために、運転が止まって見えることがあります。 | — |
| 最終すすぎの水が にごっている 洗濯終了後、洗濯・脱水槽に 白い線が付く | ●にごりの原因は洗剤そのものでなく粉末洗剤中の成分(ゼオライト)です。洗濯後、ゼオライトと水の成分が結合し、槽に白い線が付くことがあります。放置するとこびりつく原因となりますので、絞った布で拭き取ってください。気になる場合は、液体洗剤を使ったりすすぎ回数を増やしてください。 | 39 |

電源・洗濯・乾燥について

修理依頼やお問い合わせの前に、もう一度お調べください。

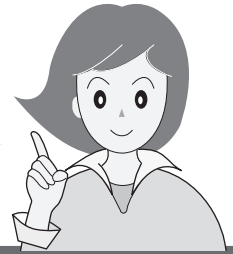

| こんなとき | お調べください | 参照ページ | |
|--------------------------------------|---|--|---|
| 柔軟剤が流れてしまう 流れない | <ul style="list-style-type: none"> ● 入れすぎていませんか。 ● 洗剤ケースを強く押し込みませんでしたか。 ● ケース内で固まっていますか。水洗いしてください。 | 17 15 38 | |
| 脱水中に給水をして すずぎに変わる | <ul style="list-style-type: none"> ● 洗濯物の片寄りや多量の泡の発生を検知し、自動修正しているためです。(このまま運転を続けてください) 直らない場合は「E04」または「E19」を表示して止まります。 | 54 | |
| 脱水の初め低速回転が続く | <ul style="list-style-type: none"> ● 高速回転の前にバランスを整えています。 | — | |
| 「ほぐし運転」をしない | <ul style="list-style-type: none"> ● 「ほぐし運転」をやめる設定になっていませんか。 ● 洗濯量が約5kgより多い場合、衣類を傷める恐れがあるため、「ほぐし運転」をおこないません。 ● 脱水のみや、乾燥まで連続運転をおこなうときは、「ほぐし運転」をおこないません。 | 36 13 13 | |
| 乾燥しているのに 温風が出ない | <ul style="list-style-type: none"> ● 気温が低いときは初めから温風で運転しますが、約15℃以上になると省エネのため、初め(最長約6分)はヒーターを入れずに運転します。(その後は温風) | — | |
| 「洗～乾」「乾かす」 表示が点滅 している | | <ul style="list-style-type: none"> ● 乾燥中に電源を切ると表示することがあります。異常ではありません。約7秒点滅後、コース表示や槽クリーンランプなどが点灯し、電源が切れます。 | — |
| 乾燥が終了しているのに (「残り0分」表示) ふたが開かない | <ul style="list-style-type: none"> ● 「シワ防止」運転をおこなっています。運転は終わっていますので、「切」または「スタート」ボタンでロックを解除して早めに取り出してください。(最長2時間/「0分」「残り」が点灯または点滅) | 13 | |
| 乾燥のしくみは？ | <ul style="list-style-type: none"> ● 槽とパルセーターを交互に回転させながら、ヒーターの温風を吹き込んで、乾燥させます。「自動」の場合、センサーで乾燥具合を確かめてから止まります。(ハンガー乾燥コースとおしゃれ着コースでは回転しません) | — | |

電源・洗濯・乾燥について

こんなときは？

こんなときは？ 4

| こんなとき | お調べください | 参照ページ |
|--|---|----------------------------------|
| ふろ水について ふろ水給水が止まらない | <ul style="list-style-type: none"> ● 浴槽が本体より高い位置にありませんか。 | 33 |
| | <ul style="list-style-type: none"> ● ポンプが浮いていませんか。 ● ポンプのフィルターが目詰まりしていませんか。 ● 浴槽にふろ水が残っていますか。 ● ふろ水ホースやコードを確実に接続していますか。 ● スタート後に「ふろ水」ボタンを押しませんでしたか。 (いったん押すと切り換わりふろ水に戻りません) ● ホース内に空気が入っていませんか。 (使用后、残水を抜かないで放置すると空気の層ができます) <p>以上のいずれにも該当しない場合は、ポンプの寿命※も考えられます。販売店でお買い求めください。</p> <p>※ 1日1回、洗いとすすぎに使った場合の寿命は約7年です。 (フィルターの詰まりなど、ご使用状況により異なります)</p> | 32 40 32 32 33 32 |
| ハンガー消臭コース 「ふろ水すすぎ」を選んで いるのに水道水ですすぐ | <ul style="list-style-type: none"> ● すすぎが2回以上の場合、最終すすぎは水道水で仕上げます。 (すすぎ1回の場合でも柔軟剤投入のため、途中で水道水が出ます) | 33 |
| | <ul style="list-style-type: none"> ● ふろ水がなくなると、途中で水道水に切り替えて給水を続けます。 | 33 |
| | <ul style="list-style-type: none"> ● 「注水すすぎ」の場合、「44L[47L]」に達したあとの注水は水道水です。 | 33 |
| ハンガー消臭コース においが取れない | <ul style="list-style-type: none"> ● 終了後すぐに取り出しましたか。放置していると、こもったにおいが移ることがあります。 ● 衣類やにおいの種類、強さによっては、十分に消臭できないことがあります。 | — — |
| | <ul style="list-style-type: none"> ● こんなものにご注意を! <ul style="list-style-type: none"> ・ タンスなどに長期間保管したもの。 ・ 長期間お洗濯していない厚みのあるもの。 (ぬいぐるみ・クッションなど) ・ ペットのきついににおい。 ・ 長期間でついたにおい。(長期間吊ったカーテンなど) ● 十分に消臭できないときは、もう一度運転し直したり、通常の洗濯やドライクリーニングをお試しください。 | — |
| ハンガー消臭コース 衣類や槽などが熱くなる | <ul style="list-style-type: none"> ● 温風を使用しています。取り出す際にはご注意ください。 | — |
| ハンガー消臭コース 衣類などが傷んだ | <ul style="list-style-type: none"> ● 「このコースで運転できるもの・できないもの」を、ご確認ください。 | 30 |
| プラズマクラスターイオン 人体への影響は？ オゾンは出ないの？ | <ul style="list-style-type: none"> ● プラズマクラスターイオンは、森林など自然界に存在するイオンと同じ化学組成・構造のため、人体には害がないことを確認しています。浮遊菌やにおいの分子のような微小物体には効果を発揮しますが、大きな物体には、それ自体が表面に静電気を持つため、例えば人体に衝突したとしても、消滅してしまいます。 | — |
| | <ul style="list-style-type: none"> ● 微量のオゾンが発生していますが、濃度はごくわずかであり、健康上問題ありません。 | — |
| プラズマクラスターイオン 除去された菌はその後どうなるの？ | <ul style="list-style-type: none"> ● 活動する力を失い、単なるチリ・ホコリと同等になります。 | — |

| こんなとき | お調べください | 参照ページ |
|--------------------------------------|--|------------------------------|
| 異常な音がする 振動が大きい | <ul style="list-style-type: none"> ● 本体の下に梱包材が残っていませんか。 ● がたつき、傾きはありますか。据え付け状態を確認してください。 ● 排水ホースを正しく処理していますか。特に、排水口が本体の真下にある場合は、真下排水つぎてセットを使った処理が必要です。 ● 水を多く含みやすい衣類(フリースなど)をお洗濯すると、脱水の初め、ある程度水が抜けるまで異音が発生することがあります。 | — 据付説明書 据付説明書、裏表紙 — |
| 槽に水がないのに、槽を動かすと水の音がする (「シャワシャワ」音) | ● 脱水時のバランスをとるための液の音です。 | — |
| 洗濯中に大きな音がする (「ガラガラ」音) | ● 本体の下に排水ホースがあると、機構部と接触して音がする場合があります。そのまま使用を続けると排水ホースが破れ、水漏れの原因になります。排水ホースの状態を確認してください。 | 据付説明書 |
| 洗濯中に音がする (「ポコンポコン」音) | ● 布の片寄りなどによって、槽パッキンがゆれたときに発生する音です。 | — |
| 脱水のはじめに音がする (「パチパチ」音) | ● 脱水の水が槽に当たって発生する音です。 | — |
| 脱水中の途中から音が変わる | ● 脱水後「ほぐし運転」をおこなっているためです。 | 13 |
| 脱水中、音がする (「ポコポコ」音) | ● 排水ホースは水平に(高さ10cm以下)設置されていますか。排水が悪いと異音発生の原因になります。 | 据付説明書 |
| 脱水中、音がする (「ポッコポッコポッコ」音) | ● 水平に設置されていないときや、調節脚固定ねじを締め忘れと槽パッキンがゆれて、音が発生することがあります。据え付け状態の確認をおこなってください。 | 据付説明書 |
| 本体が熱い | ● ヒーター乾燥をおこなうためです。乾燥中や乾燥直後、また衣類を取り出す際には、ご注意ください。 | — |
| 室温が上がる 壁などが濡れる | ● 乾燥中、十分に換気してください。 | — |
| 本体や床が濡れる | <ul style="list-style-type: none"> ● 以下のような場合、槽の外側が結露して床面を濡らすことがあります。別売の洗濯機用トレーをご利用ください。 <ul style="list-style-type: none"> ・ 水温と室温に差がある ・ 冬季にふる水で洗濯 ・ 地下水・井戸水で洗濯 ・ 乾燥中 | 裏表紙 |
| 床に脚の跡がつく | ● 塩化ビニールの床に設置している場合、床材の成分でゴム製の脚の色が移ることがあります。別売の洗濯機用トレーのご使用をおすすめします。 | 裏表紙 |
| 室内の照明が一瞬暗くなる ことがある | ● ご家庭のコンセント回路によっては、モーター始動時に一瞬電圧が低下します。(専用のコンセント回路のご使用をおすすめします) | — |
| ラジオ、テレビに雑音が入ったり、映像が乱れる ことがある | ● ラジオ、テレビからできるだけ離してください。 | — |

音や振動

その他

こんなとき

コースの詳細

容量の目安

乾いた衣類を押さえずに入れた場合、糸くずフィルターの上あたりで、約4.5kgです。
(素材などにより異なる)

洗濯のみ / 洗濯～乾燥

自動運転の内容

| コース | 容量の上限 | 洗い | すすぎ | 脱水 ^{※1} | 乾燥 ^{※2} | 所要時間の目安 ^{※3} | 水量 | |
|-------|-------|---------------|-----------------|-------------------|---------------------|----------------------------|------------------------|-------------|
| 標準 | 洗濯 | 8kg[9kg] | 7～9分 [7～12分] | シャワー→ため | 7～8分 | 27～35分 [41分] ^{※4} | 18～44L[47L] | |
| | 洗濯～乾燥 | 4.5kg(化繊は6kg) | | | 16分 ^{※1} | | | 60分～2時間 |
| 時短 | 洗濯 | 8kg[9kg] | 5～6分 | 給水しながら かくはん・排水 | 6分 | 15～27分 | 18～39L | |
| | 洗濯～乾燥 | 4.5kg | | | 8～14分 ^{※1} | | | 20分～1.5時間 |
| 部屋干し | 洗濯～乾燥 | 6kg | 7～9分 [7～12分] | シャワー→ため | 14分 ^{※1} | 15～30分 | 50～72分 [78分] | 18～44L[47L] |
| 毛布 | 洗濯 | (毛布は)4.2kg | 12分 | 注水→注水 | 6分 | 3時間 | 44L[47L] ^{※6} | |
| | 洗濯～乾燥 | (毛布は)2.8kg | | | | | | 49分 |
| ガンコ汚れ | 洗濯 | 4.5kg | 42～52分 | ため→ため | 7～8分 | 71～88分 ^{※5} | 18～42L | |
| | 洗濯～乾燥 | | | | 16分 ^{※1} | | | 60分～2時間 |
| おしゃれ着 | 洗濯 | 2kg | 10分 | ため→ため | ソフト95秒 | 35分 | 34L ^{※6} | |
| 槽洗浄 | 洗浄 | — | 6時間 | 注水→注水 | 3分 | 6時間45分 | 44L[47L] ^{※6} | |

各ボタンで選べる内容

| コース | 洗い | すすぎ ^{※7} | 脱水 ^{※8} | 乾燥 ^{※9} | 水量 |
|--------------|----------------------|---|----------------------------|------------------------------------|--|
| 標準 (わが家流) | 3～15分(1分刻み)・ 洗いなし | ため1回・注水1回・ ため2回・注水2回・ ため3回・注水3回・ すすぎなし | 1分・3分・6分・9分・ 脱水なし | 自動・15分・30分・45分・ 60分・90分・乾燥なし | 12L・18L・ 24L・27L・ 31L・34L・ 37L・40L・ 44L[47L] |
| 時短 | 2分延長可 | 1分延長可 | 洗濯：2分延長可 洗濯～乾燥：8分〈変更不可〉 | 15分・30分・45分・ 60分・90分・乾燥なし | —〈変更不可〉 |
| 部屋干し | 【標準と同じ】 | | 3分・6分・9分 | 15分・30分・45分・ 60分・90分 | 【標準と同じ】 |
| 毛布 | 6～15分(1分刻み)・ 洗いなし | 【標準と同じ】 | | 3時間〔「低温」のみ表示〕・30分・ 60分・90分・乾燥なし | |
| ガンコ汚れ | 自動〔「ー」表示〕・ 洗いなし | 【標準と同じ】 | | | |
| おしゃれ着 | 10分・洗いなし | ため2回・すすぎなし | ソフト脱水95秒 〔「3分」表示〕・脱水なし | | |
| 槽洗浄 | 2時間・6時間・ 9時間 | 注水2回〈変更不可〉 | 3分〈変更不可〉 | | |

※1 「洗濯～乾燥」自動運転の脱水は「洗濯」のみ運転より長くなり、時間変更できません。

※2 室温や衣類により制御が変わるため、長くなることがあります。

※3 給水量が19L/分の場合の目安時間。給排水事情やふる水の使用により長くなります。

※4 容量約5kg以下では、ほぐし運転をおこなうため、所要時間が約2～3分長くなります。

※5 容量の上限が5kg以下のため、ほぐし運転の時間を含んでいます。

※6 水量が決まっているコース。必要に応じて水量を変更してください。(洗濯量は計量しません)

※7 シャワーすすぎは選べません。

※8 洗濯～乾燥では取消不可、また「1分」も選べません。

※9 標準・わが家流コースでは「低温乾燥」も選べます。毛布・おしゃれ着コースは「低温乾燥」に設定されます。

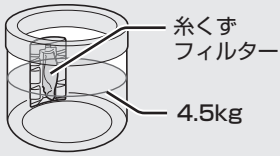

ご注意

乾燥量にご注意!

多いと乾きむらや乾き残りの原因になったり、乾いてかさの増えた衣類が内部ですれて、衣類を傷める原因になります。

- 衣類の種類・気温・湿度・設置環境によって乾燥不足や乾きすぎになることがあります。



● []内はES-TX9Aの場合

すすぎの種類

シャワーすすぎ

シャワーで洗濯物全体に水をしみこませ、脱水で絞ってすすぐ。



ためすすぎ

表示水量まで給水後すすぐ。



注水すすぎ

表示水量に関係なく、44L[47L]まで給水後、かくはん→注水すすぎをおこなう。

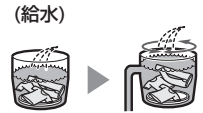

表示の見かた

| | | | | | | | |
|-----|---------------------------|---------------------------|---------------------------|---------------------------|----------------------------|----------------------------|---------------------------|
| すすぎ | 注水 2回 ≥1回 | 注水 2回 ≥1回 | 注水 ≥2回 1回 | 注水 ≥2回 1回 | 注水 ≥2回 ≥1回 | 注水 ≥2回 ≥1回 | 注水 2回 1回 |
| | ためすすぎ 1回 | 注水すすぎ 1回 | ため2回 または シャワー+ため | 注水2回 | ため3回 | 注水3回 | すすぎなし |
| | 6分 3分 ≥1分 1分 | 6分 ≥3分 1分 3分 | ≥6分 3分 1分 6分 | ≥6分 ≥3分 1分 9分 | 6分 | 6分 | 6分 |
| 乾燥 | 60分 30分 15分 自動乾燥 | 60分 30分 15分 自動乾燥 | 60分 30分 15分 自動乾燥 | 60分 30分 15分 自動乾燥 | ≥60分 30分 15分 自動乾燥 | ≥60分 30分 15分 自動乾燥 | 60分 30分 15分 自動乾燥 |
| | 自動乾燥 | 15分 | 30分 | 45分 | 60分 | 90分 | 乾燥なし |

「低温」乾燥

「低温」のみ点灯しているとき

- 標準・わか家流コースは、衣類の量に応じた時間に設定する。(タイマー乾燥)
- 毛布コースは3時間、おしゃれ着コースは2時間に自動設定される。

乾燥時間を選ぶと「低温」と時間が点灯

例 低温乾燥 60分

60

30分
15分
低温

≥60分

30分
15分
低温

乾燥のみ

乾燥量と乾燥時間の目安(室温20℃)

| コース | 乾燥量と乾燥時間の目安 | | 選べる乾燥時間 |
|----------------|--------------|----------------------|---|
| 標準* (わか家流*) | 1.5kg以下 | 約 50分～1時間50分 | 自動・15分・30分・45分・60分・90分・乾燥なし ● 低温乾燥 選択可 |
| | 1.5～2.5kg | 約 1時間50分～2時間20分 | |
| | 2.5～4.5kg | 約 2時間20分～2時間50分 | |
| 部屋干し | 6kg以下 | 約 30分 | 15分・30分・45分・60分・90分 |
| 毛布 | (毛布は)2.8kg以下 | 約 3時間 | 3時間(「低温」のみ表示)・30分・60分・90分・乾燥なし |
| おしゃれ着 | 0.4kg以下 | 約 2時間 | 2時間(「低温」のみ表示)・30分・60分・90分・乾燥なし |
| ハンガー乾燥 | 脱水後の衣類 1kg | 29ページ をご覧ください | 15分・30分・45分・60分・90分 ● 低温乾燥 選択可 |
| 槽乾燥 | — | 約 30分 | 30分 (変更不可) |

* 自動運転の目安時間。室温や衣類により自動的に制御方法が変わるため、長くなる場合があります。

コースの詳細

エラー表示・お知らせ表示

●点灯・点滅している進行表示(「洗い」「すすぎ」などのランプ)を急速点滅させながら、以下の表示でお知らせします。

| 表示・お知らせ内容 | お調べください | 原因を取り除いて再スタート |
|---|---|--|
| E01 給水できない | <ul style="list-style-type: none"> ●蛇口を開けましたか。(ふる水給水時にも) ●断水していませんか。 ●給水弁用フィルターが詰まっていますか。(40ページ) | 「スタート」を押す |
| | <ul style="list-style-type: none"> ●「槽の内側/外側の両方を洗浄する」で排水ホースを立てましたか。(42ページ) | 排水ホースを立て、初めからやり直す |
| E02 給水が止まらない ふたが開いている | <ul style="list-style-type: none"> ●排水ホースの位置が高くありませんか。 ①電源を切り、排水ホースを水平(高さ10cm以下)にする。 ②電源を入れ直し、排水してから洗濯を続ける。 ●ふたをきっちり閉めていますか。「カチッ」と鳴るまでしっかり閉めてください。(ロックピンが出ているときは(46ページ)) | |
| E03 排水できない | <ul style="list-style-type: none"> ●排水口が詰まっていますか。 ●排水ホースがつぶれていたり長すぎませんか。 ●排水位置が10cm以上であったり、ホースの先がふさがっていませんか。(据付説明書) ●排水ホースを3m以上に延長していませんか。 | 「スタート」を押す |
| E04 脱水できない | <ul style="list-style-type: none"> ●本体が傾いたり、がたついていませんか。 ●洗濯物がはみだしかけていませんか。 ●洗濯物が片寄っていませんか。※ (特にジーンズや厚手の衣類などは片寄りやすい)  <p>※ チャイルドロック設定中は、ふたロックを解除してからご確認ください。(38ページ)</p> | ふたを閉める 約15秒後(残水状況によっては約1分後)に回転を始める。 |
| E19 | <ul style="list-style-type: none"> ●排水事情が悪くありませんか。(「E03」参照) ●洗剤を入れすぎていませんか。 | 「スタート」を押す |
| E21 ふたロックがかからない、はずれない | <ul style="list-style-type: none"> ●ふたのロック部に、布などが挟まっていますか。(ふたロック部の位置は(8ページ)) | ふたを閉め、「スタート」を押す |
| [...] などの表示のとき | <ul style="list-style-type: none"> ●「C22」は(55ページ)をご覧ください。 ●電源をいったん切り、1分ほどしてから入れ直します。再度同じ表示をするときは故障のおそれがありますので、電源プラグを抜き、すぐに点検・修理を依頼してください。 | |
| H 1 → 15 交互に表示 槽内が高高温なので送風運転している | <ul style="list-style-type: none"> ●一時停止したとき槽内が高高温の場合、温度を下げてからふたロックを解除します。(47ページ) | |

エラー表示

お知らせ表示

表示・お知らせ内容

説明

お知らせ表示

004 (乾燥運転中)
[C22] 吸気フィルターが
目詰まりしている

- 運転終了から24時間表示を続けます。
吸気フィルターや排気フィルターを掃除してください。(39ページ)
お手入れ後、電源を切ると表示が消えます。
- 運転中に表示に気付いたときは…
一時停止し、フィルター類を清掃後再スタートします。
再スタートしても表示は消えませんが、次回は表示しません。
 - 洗濯物の量が多いときや温風の吹出口が洗濯物でふさがった場合にも表示することがあります。量を減らし、再スタートしてください。
 - 少量の洗濯物に対して長すぎる乾燥時間を選んだ場合も、表示することがあります。
- お手入れをせず、乾燥をくり返すと…
「C22」を表示して運転が止まります。電源を切ってフィルター類を掃除し、乾燥し直してください。
(それでも「C22」を表示するときは故障のおそれがあります。
電源プラグを抜き、すぐに点検・修理を依頼してください)

U05 (洗濯～乾燥運転中)
洗濯物の量
(乾燥量)が多い

- 電源を切り、適量に減らしてから運転し直してください。
放置していると、いったん残り時間表示に変わって運転を続けますが(乾燥に入ると再び「U05」を表示)、乾きが悪くなりますので、ご注意ください。

仕様

| 形名 | ES-TX8A | ES-TX9A |
|------------|---|-------------------------|
| 電源 | 100V 50/60Hz共用 | |
| 標準洗濯・脱水容量 | 8.0kg (乾燥布質量) | 9.0kg (乾燥布質量) |
| 標準乾燥容量 | 4.5kg (乾燥布質量) | |
| 標準水量 | 44L | 47L |
| 標準使用水量 | 85L(標準コース) | 95L(標準コース) |
| 電動機定格消費電力 | 260W | 280W |
| 電熱装置定格消費電力 | 860W | |
| 乾燥時消費電力 | 960W | |
| 運転音 | 洗い時35dB 脱水時38dB 乾燥時44dB | 洗い時37dB 脱水時38dB 乾燥時44dB |
| 洗濯の方式 | うず巻式 | |
| 乾燥方式 | 排気式 | |
| 水道水圧 | 0.03~0.8MPa | |
| 外形寸法 | 幅600×奥行650×高さ1,025(mm)(幅には排水ホース、高さには給水ホースを含む) | |
| 製品質量 | 43kg | |

ふる水ポンプ

| | |
|-----------|-------------------------|
| 定格 | 直流 12V/1.2A |
| 揚水量 長さ4m時 | 揚程1m 7L/分 (揚程1.4m 6L/分) |

- 表は日本電機工業会自主基準による。
- 電源プラグを差し込んだ状態で、電源スイッチを「切」にしたときの待機時消費電力は0(ゼロ)です。
- 本機はヘルツ(Hz)フリーです。転居により電源周波数が変わっても、部品の取り換えや調整は不要です。

エラー表示・お知らせ表示/仕様

別売品

下記の部品、流通コードおよび希望小売価格は、2020年6月現在のもので変更する場合があります。詳しくは、お買いあげの販売店または以下のシャープホームページにてご確認ください。
洗濯機・別売オプション品ページ <https://jp.sharp/support/washer/option.html>

延長用給水ホース

付属の給水ホースにつき足して使用します。

| | | | |
|-----|-------|--------------|----------|
| 1m用 | 流通コード | 210 360 0110 | 1,300円+税 |
| 2m用 | 流通コード | 210 360 0111 | 1,750円+税 |
| 3m用 | 流通コード | 210 360 0112 | 2,000円+税 |
| 5m用 | 流通コード | 210 360 0113 | 2,750円+税 |

給水ホース

水栓つぎては付属していません。オートストッパー付き水栓ジョイントとともにお求めください。

| | | | |
|-------|-------|--------------|----------|
| 0.5m用 | 流通コード | 210 360 0291 | 1,300円+税 |
| 1m用 | 流通コード | 210 360 0187 | 1,800円+税 |

オートストッパー付き水栓ジョイント

| | | | |
|--------------|----------|--------------|----------|
| 直形ノズル YSP-2A | 2,500円+税 | L形ノズル YSP-2L | 3,000円+税 |
|--------------|----------|--------------|----------|

排水Lつぎて

排水ホースのコーナー処理に。
流通コード 210 247 0062 1,250円+税

真下排水つぎてセット (据付脚 高さ2.7cm 4個同梱)

排水口が本体の下にある場合に。
ES-MH2 2,000円+税
(プラスチック製)

延長用排水ホース(長さ1.3m)

流通コード 210 360 0575 2,000円+税

洗濯機用トレイ

幅570 奥行570 高さ10(mm)

床を結露による水滴から守ります。
(排水口はなく防水パンとは異なります。防水パンについては住設機器メーカーなどにお問い合わせください)
流通コード 210 416 0064 3,700円+税

給水弁用フィルター

流通コード 210 337 0217 300円+税

洗濯槽クリーナー (塩素系)

石けんかすなどの汚れ落としに。
ES-C 2,000円+税

ふる水ポンプセット

長さ4m (ポンプ本体部抗菌仕様*1/
交換用フィルター同梱)

ES-FP4M 3,500円+税

長さ5m (非抗菌/交換用フィルターなし)

流通コード 210 396 0160 3,000円+税

延長用ふる水ホースセット

付属品のふる水ポンプセットにつき足して延長できます。

長さ2m
流通コード 210 360 0657 2,000円+税

長さ5m
流通コード 210 360 0656 2,900円+税

洗濯キャップ

流通コード 210 938 0003 1,500円+税

大型毛布用丸型ネット

流通コード 210 931 0018 5,000円+税

糸くずフィルター

(抗菌*2・防カビ*2仕様/グレー系)

ES-LP1 500円+税

・本製品はホワイト系の糸くずフィルターを使用していますが、別売品は抗菌仕様・グレー系になります。

排気フィルター

流通コード 210 337 0407 500円+税

吸気フィルター

流通コード 210 337 0406 1,500円+税

ハンガー

流通コード 210 353 0007 500円+税

※1・試験機関:(一財)ボケン品質評価機構・試験成績書発行番号:20216026820-1,20219022690-1・試験方法:JIS Z 2801 抗菌試験
・試験結果:抗菌効果あり

※2 (糸くずフィルター枠の樹脂部分)

・試験機関:(一財)ボケン品質評価機構・試験成績書発行番号:213248364-1/2・試験方法:JIS Z 2801 抗菌性試験/JIS Z 2911 かび抵抗性試験
・試験結果:抗菌効果あり/カビ抑制効果あり

お問い合わせ先

お問い合わせの前にもう一度「こんなときは?」(45~51ページ)、「エラー表示・お知らせ表示」(54,55ページ)をご確認ください。

お客様ご相談窓口(44ページ)よりお問い合わせください

Webもご利用ください

(機種により対応していない項目もあります)

シャープ お問い合わせ 洗濯機

検索

<https://jp.sharp/support/washer/>



ビジュアルガイド 操作手順を動画や写真でご案内

<https://jp.sharp/support/washer/visualguide.html>



Q&A情報

よくあるご質問



故障診断ナビ

症状別の故障診断など

シャープ株式会社

本社 〒590-8522 大阪府堺市堺区匠町1番地

