

SHARP®

電気洗濯乾燥機 家庭用

取扱説明書

形名

イー エス ティー エックス

ES-TX750



お買いあげいただき、まことにありがとうございました。
この取扱説明書をよくお読みのうえ、正しくお使いください。
ご使用前に「安全上のご注意」を必ずお読みください。
この取扱説明書は、保証書・据付説明書とともに、いつでも見ることができる所に必ず保存してください。

みんなで家電リサイクル、つくろう循環型社会

もくじ

ページ

準備と確認

安全上のご注意	2
各部のなまえ(付属品)	4
ご使用前に(本体/乾燥/洗濯物)	5
操作部の見かた	8
コースの紹介	10
洗剤類の使いかた (洗剤類の使用量/のりづけのしかたなど)	11
洗濯・乾燥の流れ	14

使いかた

洗濯する/洗濯～乾燥する (標準/わが家流/すぎ1回/ガンコ汚れ/ 室内干しコース)	16
乾燥する (標準/わが家流/おしゃれ着/室内干し/ 仕上乾燥コース)	18
自分だけのコースを登録する (わが家流コース)	20
デリケートな衣類を洗う (おしゃれ着コース)	21
スピーディーに仕上げる (時短/洗乾90コース)	22
毛布の洗濯・乾燥に (毛布コース)	24
個別に洗濯・乾燥 (脱水だけしたいときなど)	26
洗濯・脱水槽を清潔に(槽クリーン)	27
ふる水を使う	28
予約運転する	30
設定を変更する (チャイルドロックを設定する/ 運転内容を変更するなど)	31

必要なとき

お手入れする (フィルター類など/槽乾燥/槽洗浄)	33
保証とアフターサービス	38
お客様ご相談窓口のご案内	39
こんなときは?	40
コースの詳細	44
エラー表示・お知らせ表示	46
仕様	47
別売品	裏表紙

安全上のご注意

人への危害、財産への損害を防ぐため、お守りいただくことを説明しています。

■誤った使いかたで生じる内容を次のように区分して、説明しています。

 **警告** 「死亡または重傷を負うおそれがある」内容。

 **注意** 「軽傷を負う、または財産に損害を受けるおそれがある」内容。



警告

感電や漏電、発火などによる事故やけがを防ぐために

電源や電源プラグ・コードは



- 傷んだものは使わない
- 束ねない、無理に曲げない
- 傷付けない、加工しない
- 重いものをのせない、挟み込まない
- 引っ張らない、ねじらない
- コードを持って抜かない
- ぬれた手で抜き差ししない
- ゆるんだコンセントは使わない
(感電・ショート・発火の原因)



- 定格15A・交流100Vの単独コンセントを使う(電源や定格が異なったり、他の器具と併用すると分岐コンセント部が異常発熱して発火の原因)
- 電源プラグの刃および刃の取付面にほこりが付着している場合はよく拭く(火災の原因)

洗濯・脱水槽は



- 子供に洗濯・脱水槽をのぞかせない
- 近くに台を置かない
(洗濯・脱水槽に閉じ込められて、窒息したり、やけど、感電、けが、おぼれるおそれがあります)
- 完全に止まるまで触れない
(洗濯物が手に巻き付くとけがの原因)
- 改造はしない
- 修理技術者以外の方は分解したり、修理をしない(火災・感電・けがの原因)
修理はお買いあげの販売店にご相談を



お手入れのさいは



- 本体各部に直接水をかけない
(ショート・感電の原因)



プラグを抜く

- 必ず電源プラグをコンセントから抜く
(感電やけがの原因)

据え付けは



- 浴室など湿気が多い所や風雨にさらされる場所に置かない
(感電や漏電による火災の原因)



アース線接続

- アースを確実に取り付ける
(故障や漏電のときに感電の原因)
アース工事は販売店、または最寄りの電気工事店にご相談を

乾燥について



- 次のようなものは(洗濯後でも)絶対に乾燥しない
 - 油や溶剤が付着した衣類
食用油・動植物系油・機械油・灯油・ガソリン・美容オイル(ボディオイル・エステ系のオイルなど)・ベンジン・シンナー・アルコール・ドライクリーニング油など
 - 発泡ウレタン(スポンジ類)・ポリプロピレン繊維・樹脂(セルロース系)・手芸用ボンドなどを使ったもの
(油の酸化熱による自然発火や引火の原因)

その他



- ガソリン・灯油・ベンジン・シンナー・アルコールなどや、それらが付着した洗濯物を絶対に入れたり近付けない
(爆発・火災の原因)
- プラスチック部には絶対に火気を近づけない
(火災・変形の原因)
- 脱水中にふたのロックがかからない(回転中でもふたが開けられる)ときや、運転終了後、洗濯・脱水槽が回転しているときは、絶対に手を入れない。
ただちに電源プラグを抜き修理を依頼する。
(けがの原因)

必ずお守りください



■お守りいただく内容の種類を次の図記号で説明しています。



してはいけないこと。



しなければならないこと。



注意

漏電やけがを防ぎ家財などを守るために

洗濯物・本体・周囲の壁などの損壊を防ぐために



- 防水性の衣類やシートは洗濯・脱水・乾燥しない

- レインコート・サウナスーツ
- ウィンドブレーカー・スキーウェア
- ダウンジャケット・理美容用クロス
- オムツカバー・自転車、自動車などのカバー
- 寝袋・防水シート・防水エプロン など
(水が抜けなため脱水中に異常振動を起こし、転倒によるけが、本体・壁・床などの損壊、水漏れの原因)



- 毛布は、折りたたんで重ねた状態で入れない
(洗濯中に固まりやすいため脱水中に異常振動を起こし、転倒によるけが、本体・壁・床などの損壊、水漏れの原因)

(24ページ)をご確認のうえ、大型毛布用ネットを使用して正しく入れてください。

- カーペットやカーペットカバーは、洗濯・脱水・乾燥しない

- 用途外には、使用しない

洗濯機本来の用途以外のものを洗ったり、脱水、乾燥しない。

(異常振動を起こし本体損壊やけがの原因)

※衣類の取扱い表示をご確認ください。

※異常振動が起こった場合、安全装置がはたりますが、槽が高速で回転しているときはすぐに止まりませんのでご注意ください。

温度に注意



- 温水を使用する場合は、50℃以上のお湯は使用しない(プラスチックが変形し故障の原因)

- 乾燥運転中や終了直後はふたや洗濯・脱水槽などに触れない(高温になり、やけどの原因)

衣類を出す際もご注意ください

運転前の確認



- 蛇口を開いてホースの接続を確認する
(ねじがゆるんでいると、水漏れして水びたしなどの思わぬ被害の原因)

運転後の確認



- 必ず蛇口を閉じる
(万一の水漏れ防止)

電源プラグは



プラグを抜く

- 電源プラグを抜くときは、電源コードを持たずに必ず先端の電源プラグを持って引き抜く(感電・ショート・発火の原因)
- 長期間で使用にならないときは、必ず電源プラグをコンセントから抜く
(絶縁劣化による感電や漏電・火災の原因)

その他



- 上にのぼったり重い物をのせたりしない
(変形・破損により、けがをする原因)
- 運転中は本体の下に手足を入れない
(回転部などがあり、けがや感電の原因)とくに置台などを使用すると、床面とのすき間が大きくなります。ご注意ください。
- ロックされたふたを無理に開けない
(ふたやロック機構部が破損の原因)

その他のご注意

- 操作部付近に、磁石など磁気を帯びたものを近付けない。(誤動作の原因)
- 上に物を置かない。(振動による落下や誤動作の原因)

各部のなまえ

本体

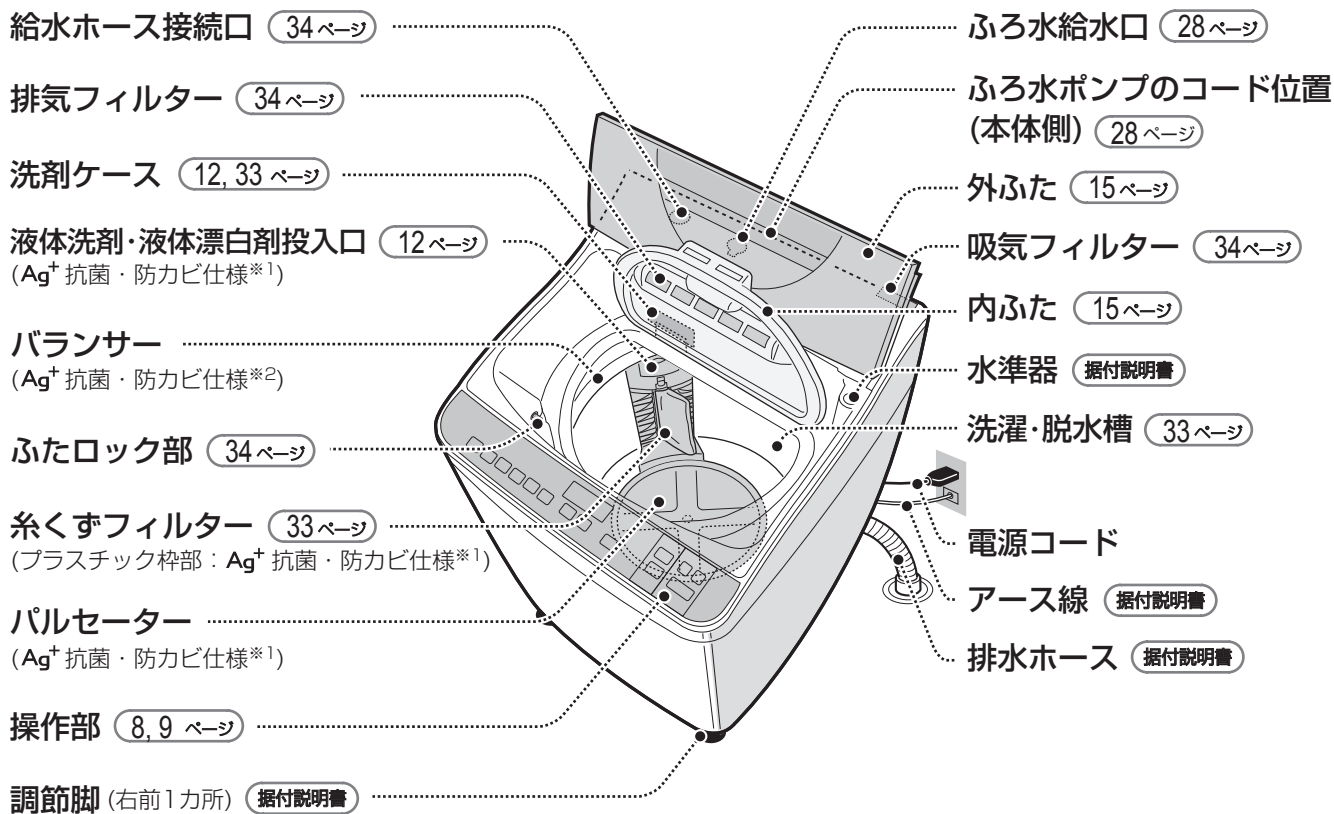

- ※1 ● 試験機関：(一財)ボークン品質評価機構
● 試験成績書発行番号：213248364-1/2
● 試験方法：JIS Z 2801 抗菌性試験/JIS Z 2911 かび抵抗性試験
● 試験結果：抗菌効果あり/カビ抑制効果あり
- ※2 ● 試験機関：(一財)ボークン品質評価機構
● 試験成績書発行番号：20215004004-1/2
● 試験方法：JIS Z 2801 抗菌性試験/JIS Z 2911 かび抵抗性試験
● 試験結果：抗菌効果あり/カビ抑制効果あり

付属品

給水ホース (1組) (据付説明書)

長さ0.8m

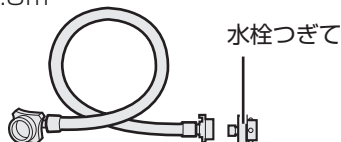

ふろ水ポンプ (1組) (28, 29 ページ)

長さ4m、ホース内径15mm

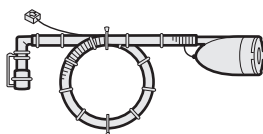

ふろ水ホース掛け (1組)

(28 ページ)



排水ホースつぎてセット (据付説明書)



切った排水ホースを接続するときに使います。(槽の外側を洗浄するときやご転居の際に)

印刷物付属品 (各1部)

- 取扱説明書*
- 据付説明書*
- 保証書

※当商品は日本国内向けであり、日本語以外の説明書はありません。
This model is designed exclusively for Japan, with manuals in Japanese only.

ご使用前に 1

本体の確認

据付説明書にしたがって正しく設置してください。

据え付け状態が悪い場合は、お買いあげの販売店または設置した業者にお問い合わせください。

水漏れしませんか？

水栓つぎて・給水ホース

- 新しいものに取り替えましたか？
緩み、ぐらつき、傾きはありますか？
または、**据付説明書**に記載の適した蛇口を使用していますか？
- 適さない蛇口の場合は、別売のオートストッパー付き水栓ジョイントに取り替えてください。
- 給水ホースにねじれ・引っ張りなどはありませんか？ **据付説明書**

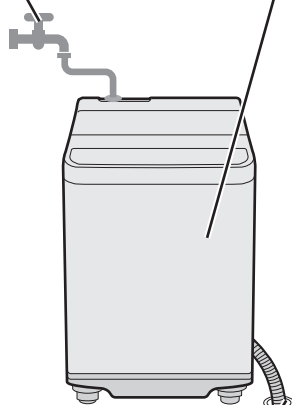

異常振動を防ぐために

本体の設置状態

- ガタつきませんか？
- 水平ですか？



ホース破れを防いだり、スムーズな排水のために

排水ホース

- 下に押し込んでいませんか？
- 持ち上がっていませんか？

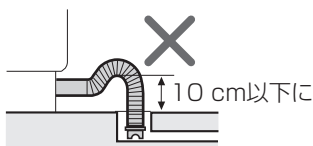
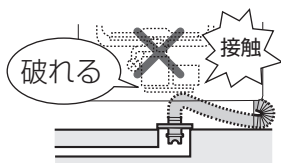

排水口

- 設置前にお掃除しましたか？

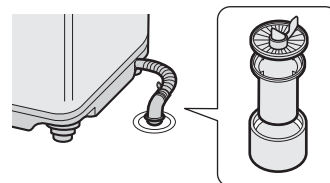

- 本機は、「消防法 設置基準」に基づく試験基準に適合しております。建築物の可燃物などからの離隔距離は、右表に掲げる値以上の距離が必要です。

消防法 基準適合 組込形

場所	離隔距離
上方	50cm
前方	開放
左/右/後方	2cm
下方	0cm

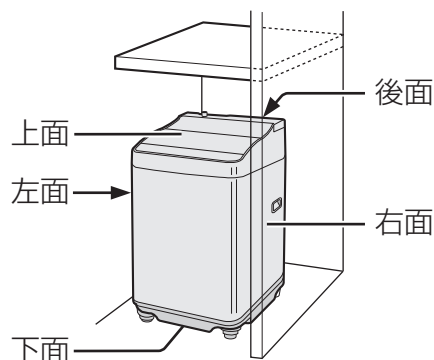

ご使用前に 2

乾燥するとき

フィルター・換気

- 吸気フィルター、排気フィルターは必ずセットする。
【ほこりが機内にたまり、故障の原因】
- フィルター類をふさがない。
【内部温度が上がり、衣類を傷める原因】
- 十分に換気する。
【結露の原因】

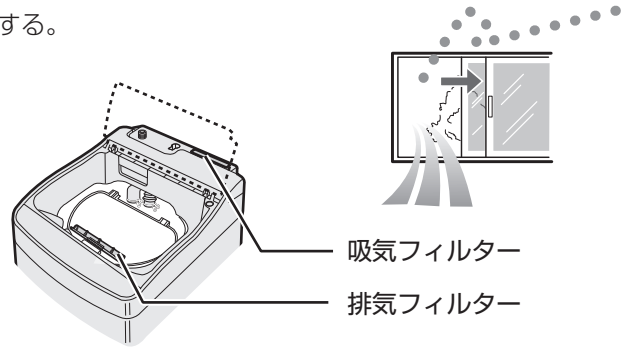

吸気フィルター
排気フィルター

洗濯物の準備

洗濯も乾燥もできないもの



- 衣類の取扱い表示や組成表示のないもの

- 芯地が多く、形くずれしやすいもの

例 ネクタイ・ブレザー・ジャケット・コート・スーツなど

- 著しい収縮や変色、表面変化を起こすおそれのある素材

例 レーヨン・キュプラ・絹および混紡品など

- ウレタン(スポンジ類)の入ったもの

- 防水性のもの

- 毛倒れを起こす起毛製品

例 ベルベット・別珍など

- 形くずれや表面変化を起こすおそれのある生地

例 強撚糸使用の生地・ジョーゼット・クレープ・ちりめんなど

- 和服、和装小物など

- 色落ちしやすいもの

- 以下の表示のあるもの



(水洗いはできない)



(石油系溶剤でドライクリーニングできる)

- 座ぶとん・クッション・枕など

- 表面の凹凸などが消えやすいもの



例 防しわ加工品・エンボス加工品など

- 皮革製品・皮革装飾をほどこしたものの

- カーペット・水を通さないカーペットカバーやマット類(裏にゴムなどが付いているもの)

乾燥できないもの



- 油や溶剤が付着したもの

例 食用油・動物系油・機械油・灯油・ガソリン・美容オイル(ボディオイル・エステ系のオイルなど)ベンジン・シンナー・アルコール・ドライクリーニング油など

- 発泡ウレタン(スポンジ類)、ポリプロピレン繊維、樹脂(セルロース系)、手芸用ボンドなどを使ったもの
【油の酸化熱による自然発火や引火の原因】

- のりづけした衣類

・槽内がのりで汚れることがあります。乾燥後スプレーのりなどで仕上げます。

- 以下の表示のあるもの



(ドライクリーニングできる)



(日陰の平干しがよい)

- 「タンブラー乾燥はおさげください」の表示のあるもの

- 皮革製のパッチの付いたジーパンなど

・パッチ部分が熱で傷むことがあります。

- 乾燥の使いはじめにゴムなどのにおいがする場合があります。乾燥試運転で軽減できます。

「乾燥2時間」を運転する

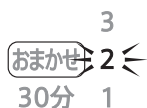

- 洗濯物を入れないでください。
- 終了後は電源を切り、ふたを開けておきます。
(電源を切るまで「シワ防止」運転 (15ページ) をおこないます)

確認しましょう

- 衣類の取扱い表示を確認。
- しみや部分汚れはあらかじめ処理。
繊維の種類やしみの内容に応じた方法で処理する。
- 初めて洗う衣類は、色落ちや色移りについて確認。
色落ちしやすいものは、分けて洗う。

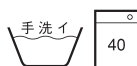

衣類・本体・洗濯・脱水槽・パルセーター・糸くずフィルターの傷付きを防ぐために

- ひもは結び、ファスナーは閉じる。
- 金属製のボタンや装飾品の付いたものは、裏返しにするか洗濯ネットに入れる。
- 毛玉や糸くず、毛羽立ちが気になる衣類は、裏返しにする。
- 硬貨・ヘアピン・カーテン金具などの金属片などは、必ず取り除く。
- 砂やどろはあらかじめ落とす。
- 洗濯量は、表示の7~8割にする。
 - 衣類はバランスより上に出ないように押し込んでください。
【給水時浮き上がって水が飛散すると床が水浸しになったり、運転中槽からはみ出して傷付く原因】

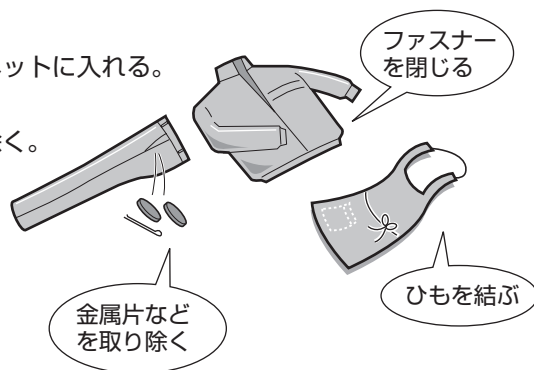

- デリケートな衣類は、洗濯ネットに入れる。
 - 軽やかさばる衣類(フリース素材など。大きめのネットをおすすめします)
【運転中に飛び出し、衣類や製品を傷める原因】
 - ブラジャーは市販の専用ネットに入れる。
【ワイヤーが飛び出し、異音や故障の原因】
 - 入れる量は少なめにする。
【洗い・すすぎ・脱水性能の低下や脱水中の片寄り、飛び出しの原因】
- ジーンズなどかさばる衣類や浮きやすいものは底の方に入れる。
- 毛布を洗うときは、必ず別売の大型毛布用丸型ネットを使う。(24ページ) 裏表紙
- ふたに衣類やふる水ホースなどを挟み込んだり、ふたの上に物を載せない。
【変形や破損の原因】

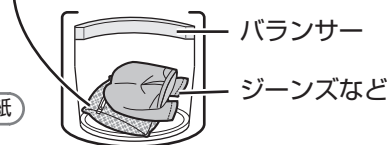
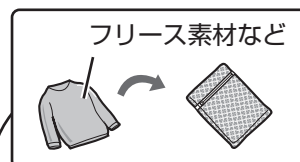

操作部の見かた

操作部・表示部

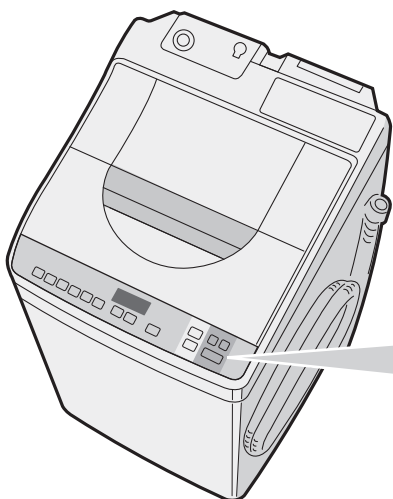

運転内容／進行表示

- 各コースの運転内容や所要時間、表示の見かたなどについては **44, 45 ページ** をご覧ください。
- ランプの点滅位置で進行状況をお知らせします。

自動運転では、表示と運転時間は一致しません。

例 10分を超えて **≥15<**
 いることを表す 10
 5

洗剤量目安表示 **11ページ**

洗剤量/水量(L)
35-40
24-31
12 -20

洗い
すすぎ

ふろ水

槽クリーン
(単独: 3秒押し)

15	注水	6	3
10	2	3	おまかせ 2
5	1	1	30分 1

洗い
(分)

すすぎ
(回)

脱水
(分)

乾燥
(時間)

ふろ水ボタン **28ページ**

槽クリーンボタン **27ページ**

自動運転と単独運転が選べます。

運転内容ボタン

個別運転や運転内容の変更にスタート後は「洗い」中に変更できます。 **26, 31 ページ**

水量ボタン **11, 44 ページ**

水量は自動的に決まります。(20~40Lまで5段階)
 お好みの水量に変更できます。(12~40Lまで6段階)

数字表示部

● 運転残り時間

100分以上は「2H」～「9H」の1時間刻み、99分以下は1分刻みで表示します。



残り41分

● 水量



水量40L

● 予約時間

30 ページ



● エラー表示・お知らせ表示

46,47 ページ



電源スイッチ

運転が終わると自動的に切れます。電源を入れたまま放置すると、5分後に切れます。(オートパワーオフ)

電源が切れたあと、約1秒間は電源「入」を受け付けません。電源を入れ直したいときは、ランプが消えてから操作してください。

洗～乾ボタン 運転方法の切り換えに

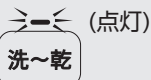

● 洗濯から乾燥まで連続で運転するとき

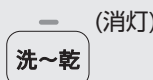

● 洗濯(洗い～脱水)するとき
● 乾燥だけするとき

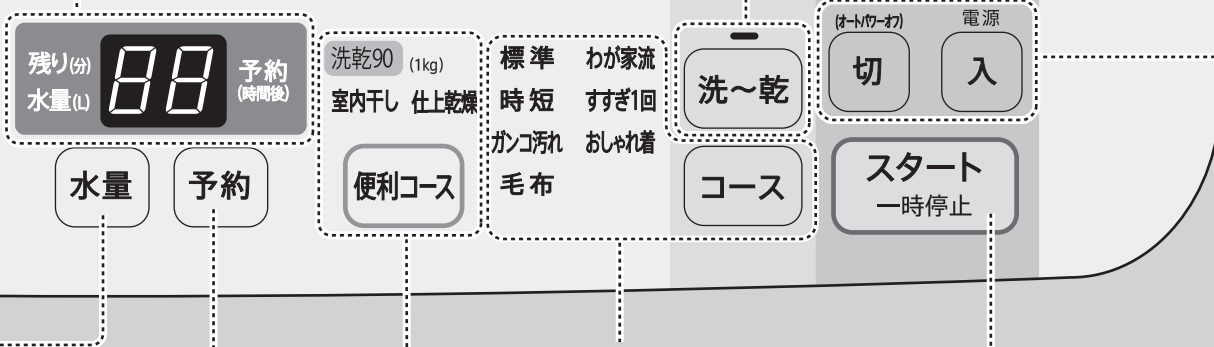

コースボタン 10 ページ

便利コースボタン

- 洗乾90コース 22 ページ
- 室内干しコース 16, 18 ページ
- 仕上乾燥コース 18 ページ

スタート・一時停止ボタン

ふたロックを解除したいときにも。(5～15秒でロック解除します)

予約ボタン 30 ページ

運転終了時間を予約するときに1～24時間後まで1時間単位で選べます。

コースの紹介

選べるコースと機能

こんなときに	コース	参照ページ	消灯	点灯	乾燥	使える機能			
			洗～乾	洗～乾		乾燥	ふろ水	予約	槽クリーン
			洗濯	洗濯～乾燥	乾燥	28ページ	30ページ	27ページ	
コース	ふだんのまとめ洗いに	標準	16,18	7kg	3.5kg	3.5kg	○	○	○
	自分だけのコースをつくる	わが家流	16,18,20	7kg	3.5kg	3.5kg	○	○	○
	軽い汚れをスピーディーに	時短	22	7kg	—	—	○ 「洗い」のみ	○	○
	すすぎ1回推奨洗剤でのお洗濯に	すすぎ1回	16	7kg	3.5kg [※]	—	○ 「洗い」のみ	○	○
	泥汚れなどに	ガンコ汚れ	16	3.5kg	3.5kg [※]	—	○	○	○
	デリケートな衣類に	おしゃれ着	18,21	1.2kg	—	0.4kg	○	—	○
	毛布の洗濯・乾燥に	毛布	24	3kg	1.5kg	1.5kg	○	○	○
便利コース	化繊混紡の衣類(1kg以下)を約90分で洗濯～乾燥	洗乾90	22	—	1kg	—	○ 「洗い」のみ	○	○
	干し時間の短縮に	室内干し	16,18	—	3.5kg	3.5kg	○	○	○
	生乾きの衣類をカラッと	仕上乾燥	18	—	—	3.5kg	—	○	—
槽洗浄 槽乾燥	槽洗浄	36,37	(洗濯物は入れない)	—	(洗濯物は入れない)	○	—	○	

※ すすぎ1回、ガンコ汚れコースの乾燥は標準コースと同じです。

洗濯量はJIS(日本工業規格)に規定の布地によるもの、乾燥量は日本電機工業会自主基準の衣類です。

ワイシャツ

(混紡約200g)



長袖アンダーシャツ

(綿約150g)



スリッパ

(混紡約150g)



くつ下

(混紡約50g)



バスタオル

(綿約300g)



ブラウス

(混紡約200g)



パジャマ(上下)

(綿約500g)



ブリーフ

(綿約50g)



タオル

(綿約70g)



シーツ

(綿約500g)









洗剤類の使いかた 1

洗剤・柔軟剤の使用量



ガンコ汚れコースの洗剤量は他のコースと異なります。

2015年10月現在

標準コースなど（ガンコ汚れコース以外）

表示水量	洗濯量の目安	合成洗剤						粉石けん	柔軟剤		
		粉末		液体		液体中性					
		水30Lに対して									
		容器の表示をご確認ください 	20g アタック 高活性 バイオEX など	25g ボールド など	10mL ウルトラ アタックNeo など	20mL トップ クリアリキッド など	40mL アクロン エマール など	36g そよ風 など	7mL ふんわり ソフラン など	10mL フレア フレグランス など	17.5mL レノア ハビネス など
40L	7kg	 約0.6杯	27g	33g	13mL	27mL	53mL	48g	9mL	13mL	23mL
35L	5kg	 約0.5杯	23g	29g	12mL	23mL	47mL	42g	8mL	12mL	20mL
31L	3.5kg	 約0.4杯	21g	26g	10mL	21mL	41mL	37g	7mL	10mL	18mL
24L	2kg	 約0.3杯	16g	20g	8mL	16mL	32mL	29g	6mL	8mL	14mL
20L	1kg	 約0.3杯	13g	17g	7mL	13mL	27mL	24g	5mL	7mL	12mL
12L	0.3kg	 約0.2杯	8g	10g	4mL	8mL	16mL	14g	3mL	4mL	7mL

ガンコ汚れコース

31L	3.5kg	 約0.7杯	31g	39g	15mL	31mL	—	56g	7mL	10mL	18mL
24L	2kg	 約0.5杯	24g	30g	12mL	24mL	—	43g	6mL	8mL	14mL
20L	1kg	 約0.4杯	20g	25g	10mL	20mL	—	36g	5mL	7mL	12mL
12L	0.3kg	 約0.3杯	12g	15g	6mL	12mL	—	22g	3mL	4mL	7mL

- 「12L」は、「水量」ボタンで選んでください。自動では選ばれません。
- 表に記載のない使用量については、容器の表示に従ってください。

洗剤類は周囲の温度や湿度など保管条件の変化にご注意のうえ、早めにご使用ください。
保管条件により、状態が変化して効果が十分に発揮できなくなったり、しみの原因になることがあります。

ジェルボール型洗剤(アリエールなど)は、槽に直接入れてください。

- 予約運転の場合も洗剤ケースや液体洗剤・液体漂白剤投入口に入れないでください。
- 使用量については、容器の表示をご覧ください。

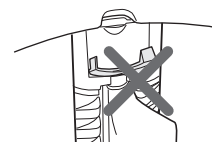
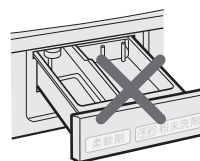

コースの紹介／洗剤類の使いかた

洗剤類の使いかた 2

すぐに洗濯するとき

すぐにお洗濯するときは、洗剤を槽に直接入れることをおすすめします。洗剤が早く溶けて全体への浸透も早くなります。

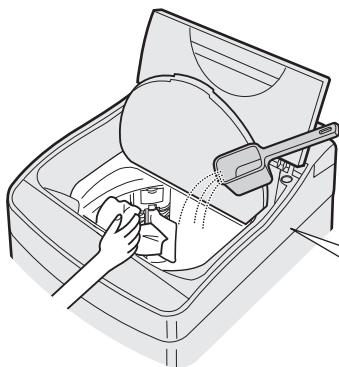

洗濯物をよけて、槽の周辺部に入れる

粉末洗剤 表示を目安に量って入れる。

- カップの大きさや使用量は、メーカーや銘柄によって異なります。
- 水に溶けやすいものをお使いください。

液体洗剤 表示水量を目安に量って入れる。

- 粘り気強い洗剤はあらかじめ約500mLのぬるま湯に溶かしてから入れます。
- すすぎ1回コースではすすぎ1回推奨の洗剤をお使いください。

粉末漂白剤 使用量・使いかたは、容器の表示をご覧ください。

洗剤ケースに入れる

柔軟剤 表示水量を目安に量って入れる。

- 最終すすぎ中に自動的に入ります。
- 入れたまま12時間以上放置したり低温のときは固まることがあります。
- 正しく量って入れます。【入れすぎはかびの原因】
- 一部の柔軟剤では衣類にまとまって付着すると変色するものがあります。(変色したときは [40ページ](#))

- この位置以上に入れたり、給水中に動かすと、すぐに流れ出ることがあります。
- 水が残ることがありますが、異常ではありません。

約65mLまで入ります

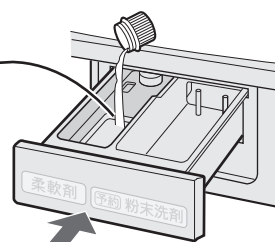

ゆっくり戻す

強く押すとすぐに流れ出ることがあります。

洗剤は槽に直接入れる

液体洗剤・液体漂白剤投入口に入れる

液体漂白剤 使用量・使いかたは、容器の表示をご覧ください。

- 少しずつ流し込みます。
- 原液が洗濯物に直接かからないように入ってください。
- 入れたあとは投入口のふたを必ず閉めてください。
- 塩素系は色落ち・変色のおそれがあります。

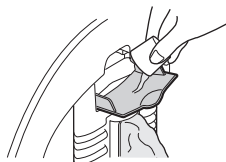

入れにくい位置にある場合
 balancer部分を持ち、
 時計方向に回してください。

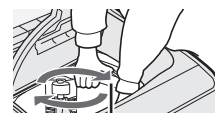

balancer

粉石けん・液体石けん

槽内で溶かす

- ① 水量「12L」を選び、いったんふたを閉めてスタートする。(給水を始める)
- ② 給水が始まったら一時停止して石けんをまんべんなく固まらないように入れ、3分程度運転して十分に溶かす。
- ③ 電源を入れ直し、コースや水量を選び直して洗濯する。

溶けにくい場合

- ① 洗面器などに、30℃前後のぬるま湯(約5~10L)を用意し、石けんを少しずつ入れながらかきまぜて十分に溶かす。
- ② 洗濯を始め、給水が始まったら一時停止して、石けん液を槽内に入れる。

- 合成洗剤と比較して洗濯物に残りやすいため、十分にすすぐ。注水すすぎ3回をおすすめします。[\(44, 45ページ\)](#)
【黄ばみやにおいの原因】
- 入れ過ぎたり低温の水に直接入れない。
【石けんかすがたまる原因】
- 粉石けんや液体石けんは予約洗濯に使わない。

予約運転するとき

30ページ

予約運転では、洗剤が洗濯物に長時間触れないよう、必ずすべてを洗剤ケースに入れてください。

洗剤ケースに入れる

- 柔軟剤
- 粉末洗剤
- 粉末漂白剤

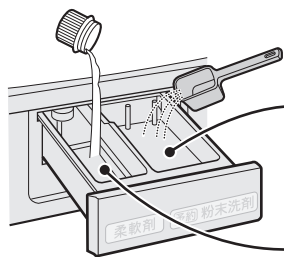

粉末洗剤
粉末漂白剤

柔軟剤
約65mlまで

液体洗剤・液体漂白剤
投入口に入れる

- 液体洗剤
- 液体漂白剤

水で薄めて流し込む

液体洗剤
液体漂白剤

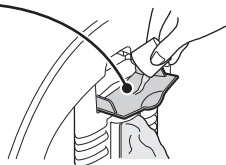

洗剤類の使いかた

のりづけのしかた

- 「洗濯機用」と表示している化学合成のり以外は使わない。
- のりづけした衣類は乾燥しない。



1

のりづけしたいもの(2kg以下)を入れて
右の内容で運転を始める

●標準コース

- 「水量31L(1kg以下は「24L」)」
- 「洗い5分」
- 「脱水1～3分」

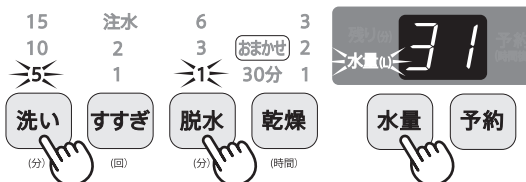

2

給水後、一時停止して
のりを入れる

スタート
一時停止

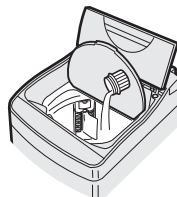

衣類にかからないように

3

のりづけ後、衣類を取り出しすぐに
右の内容で槽に付着したのりを洗い落とす

●標準コース

- 「水量40L」
- 「洗い5分」
- 「脱水1～3分」
- (漂白剤を約10mL入れると効果的)

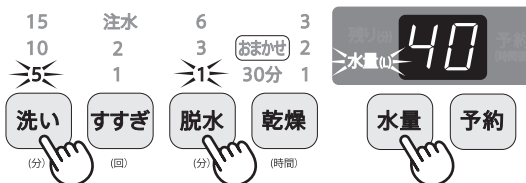

洗濯・乾燥の流れ

標準コース

準備

洗濯物を入れる

本体の確認

5 ページ

- 蛇口を開く。
ふる水を使うときも必ず開く。
- ふる水ポンプの準備。

28 ページ

洗濯物を入れる



電源を入れ

運転内容を選ぶ



洗濯のみ

標準

- 「標準」点灯
- 「洗～乾」ランプは消灯

洗濯～乾燥



- 「洗～乾」ランプを点灯させる

乾燥のみ



- 「洗～乾」ランプは消灯

スタートする

ふたを開けたまま



洗濯物計量

水なし運転で自動的に衣類の量を量ります。

運転内容表示

15 ≧10<	注水 ≧2<	≧6<	3 おまかせ	3 2
5	1	1	30分	1
洗い	すすぎ	脱水	乾燥	
(分)	(回)	(分)	(時間)	

水量表示



残り時間表示

ふたを閉めると



洗濯～乾燥

「U5」は洗濯物(乾燥量)が多いお知らせです。

47 ページ

乾燥

残り時間表示

ふたを閉めると

約1分後、乾燥時間の目安を表示



運転中の基本的な動き

洗濯

洗濯

洗濯～乾燥

洗い



(高濃度洗浄)

(表示水量)

少ない水量の濃い洗剤液から洗い始め(高濃度洗浄)、その後表示水量まで給水します。

すすぎ



排水

中間脱水



シャワー

中間脱水

シャワーすすぎ



給水

すすぎ

ためすすぎ

ふたロック

⚠ 注意



長期間で使用にならないときは、必ず電源プラグをコンセントから抜く

プラグを抜く

【絶縁劣化による感電や漏電・火災の原因】

はじめてお使いになるとき
工場テスト時の残水が出る場合があります。

洗剤を入れる

洗剤量や水量の表示を目安に量って入れる。(11~13ページ)

槽に直接入れる

洗剤(粉末・液体)
粉末漂白剤



槽の投入口
に入れる
液体漂白剤

洗剤ケースに入れる

柔軟剤

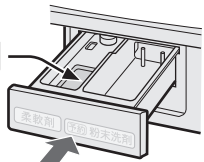

ゆっくり戻す

強く押すと柔軟剤などがすぐに流れ出ることがあります。

ふたを閉める

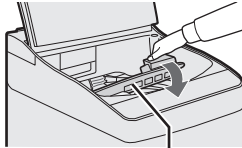

内ふた

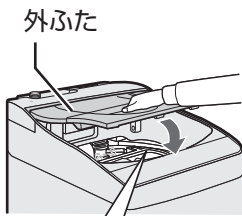

外ふた

脱水やすすぎの途中、「カチッ」と鳴ってロックする。

給水を始め自動運転する。

洗濯物を取り出して あとしまつる

- 蛇口を閉める。
- フィルター類を掃除する。

(33, 34 ページ)

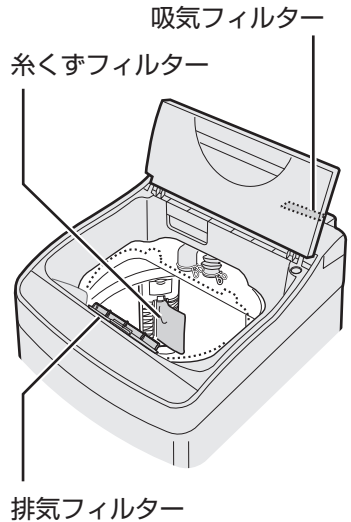

- ふろ水ポンプのあとしまつ。

(28 ページ)

洗濯・乾燥の流れ

乾燥

乾燥



低速回転 予備脱水する。
高速回転

乾燥 洗濯～乾燥



温風を吹き込みながら、バルセーターと槽を交互に回転させる。

「シワ防止」運転^{※1}

乾燥後の置きじわを防ぐため、弱いかくはん^{※2}と送風運転を間欠的におこないます。(「0分」「残り(分)」点灯(送風中は点滅)、最長2時間まで)

- 運転は終わっていますので、電源を切って(ふたロックが解除される)早めに取り出します。

※1 槽乾燥は除く。

※2 おしゃれ着コースではかはんしない。

脱水



排水 脱水
しばらく低速回転してから高速回転する。

ふたロック

洗濯する/洗濯～乾燥する

コース

標準/わが家流/すすぎ1回/ガンコ汚れ/室内干しコース

洗濯

準備

蛇口を開けて
洗濯物を入れる

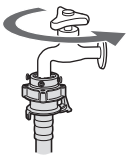

お願い

●ジーンズなどのかさばるものや浮きやすいものは、底の方に入れてください。また、全体がバルンサーより上に出ないように押し込んでください。運転中に洗濯物が飛び出し、本体や洗濯物が傷む原因になります。

ここから上に出ないように入れる
バルンサー



⇒標準⇐

「標準コース(洗濯のみ)」に自動設定

洗濯～乾燥 するときには
「洗～乾」ランプを点灯させる



1

わが家流・すすぎ1回・ガンコ汚れコース



標準 わが家流^{※1}
時短⇒すすぎ1回⇐
ガンコ汚れ おしゃれ着
毛布

●標準、わが家流、すすぎ1回コースを運転すると、そのコースを記憶します。(乾燥のみ運転時は除く)
(次回電源を入れたら、記憶したコースを表示)

※1 わが家流コースの登録方法は (20 ページ)

室内干しコース



⇒室内干し⇐^{※2}

※2 洗濯のみは選べません

必要に応じて

●槽クリーン運転する (27 ページ)



●ふろ水を使う (28 ページ)



●予約運転する (30 ページ)



●電源「入」時を「洗濯～乾燥」に変更する (31 ページ)



2



洗濯量計量

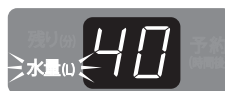

運転内容を約5秒間表示後、水量などを表示

●乾燥時間を変更したいときは、水量表示後、**乾燥** で変更できます。

洗濯～乾燥



「標準コース(洗濯のみ)」の表示例

3 洗剤を入れる (11～13ページ)

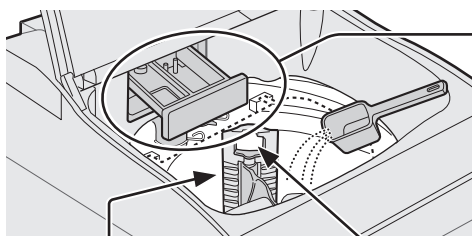

槽に直接入れる
粉末洗剤
液体洗剤
粉末漂白剤

投入口に入れる
液体漂白剤
入れたあとは、
必ず投入口のふた
を閉めてください。

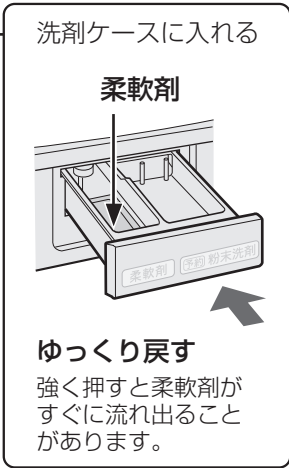

- 表示を目安に量って入れてください。
- すすぎ1回コースでは必ずすすぎ1回推奨の洗剤をお使いください。
- ガンコ汚れコースでは他のコースと洗剤の使用量が異なります。(11ページ)

4 内ふた、外ふたを閉める

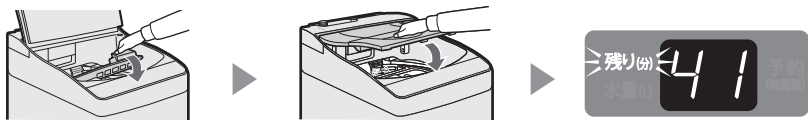

給水を開始

運転



衣類を取り出す

- 乾燥後は「シワ防止」運転をおこないます。乾燥は終わっていますので電源を切って(ふたロックが解除される)早めに取り出してください。(15ページ)
- 取り出す際、槽や衣類、ふたの内側などが、高温になっていることがありますのでご注意ください。

洗濯する／洗濯～乾燥する

乾燥する

コース

便利コース

標準/わが家流/おしゃれ着/室内干し/仕上乾燥コース

排気フィルター・吸気フィルターの取り付けを確認し、十分に脱水してしわを伸ばした洗濯物を入れてふたを閉める。



お願い

- 初めて乾燥をおこなう前には、必ず乾燥試運転をおこなってください。 (7 ページ)
- 洗剤ケース内やケースをはずした本体側、また槽内が濡れているときは、乾いた布で拭き取ってください。

衣類の入れかた

おしゃれ着コース

槽をゆっくり回転させたり止めたりしながら、デリケートな衣類を優しく乾燥します。
(パルセーターは回しません)

例

- セーター(ウール・アクリルなど)なら1枚(0.4kg以下)
- 洗って十分に脱水したもの
- 乾燥時間の目安：2時間

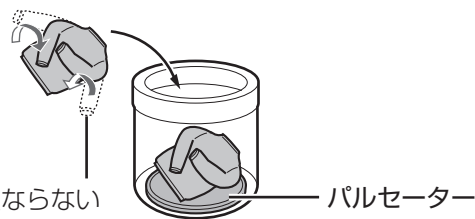

そでが重ならないようにたたむ

パルセーターがかくれるくらい、できるだけ大きめにたたむ。

ご注意

- ふたに衣類などをのせたまま乾燥しない。
【内部の温度が上がりすぎてプラスチック部が変形したりやけどの原因】
- 気温や衣類の量により、乾燥中はふたやその周囲が、また、取り出す際は槽や衣類、ふたの内側などが高温になっていることがありますので、ご注意ください。

お願い

- 乾き残りがある場合は、追加乾燥してください。

- 「タンブラー乾燥はおさげてください」の表示があるものは乾燥できません。他にも乾燥できない衣類があります。(6 ページ) をご確認ください。

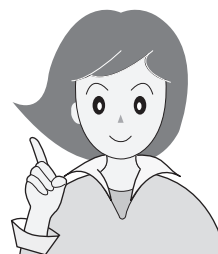

乾燥のしかた **乾燥**

乾燥したいものを入れて、ふたを閉め

1



コースを選ぶ

2



または

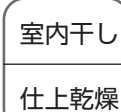

※ わが家流コースの登録方法は (20 ページ)

「乾燥」ボタンを押す

3



- 乾燥のみに設定されます。

おしゃれ着・室内干しコースや、自分で乾燥時間を決めるときは、「乾燥」ボタンで時間を選ぶ

4



- 乾燥量と乾燥時間の目安は (45 ページ)

スタート
一時停止

- 乾燥量計量後(約1分後)、乾燥時間の目安を表示します。

5

運転



ピーッ
ピーッ

衣類を取り出す

必要に応じて

- 槽クリーン運転する

槽クリーン

(27 ページ)

- 予約運転する

予約

(30 ページ)

- 「ふる水」は使えません。

- 乾燥後は「シワ防止」運転をおこないません。乾燥は終わっていますので、電源を切って(ふたロックが解除される)早めに取り出ししてください。
- 終了後は、排気フィルターと吸気フィルターを掃除してください。(34 ページ)

自分だけのコースを登録する

コース

わが家流コース

洗濯

洗濯～乾燥

乾燥

1

洗濯物を入れて

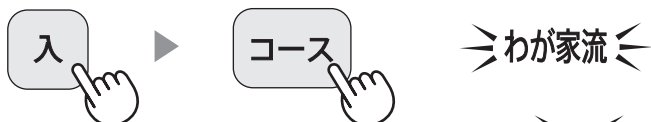

- 「洗濯～乾燥」の「わが家流」登録は、続けて



- 「乾燥のみ」の「わが家流」登録は、続けて



2



運転したい行程のボタンを選ぶ

- 選べる時間や回数などは [44, 45 ページ](#)
- 以下の機能も登録できます。



最初の設定

	洗い	すすぎ	脱水	乾燥
洗濯	5分	ため1回	1分	—
洗～乾	5分	ため1回	3分	30分
乾燥	—	—	—	30分

- 水量は自動計量で決まりますが、**水量**でも選べます。
(登録できません)
- **予約**が使えます。 [30 ページ](#)
(登録できません)

3



- 必要に応じて洗剤を入れ、ふたを閉める。

- 運転すると、選んだ内容とわが家流コースを記憶します。

[16 ページ](#)

- 次回電源を入れると「わが家流」を表示します。
(前回乾燥のみで運転した場合を除く)
- 「洗濯～乾燥」の「わが家流」は **洗～乾**、
「乾燥」の「わが家流」は **乾燥** で選んでから
「スタート」します。

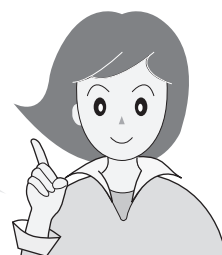

デリケートな衣類を洗う コース

おしゃれ着コース 洗濯

衣類の確認

● 水につけてもこすったりしなければ洗えるもの

○  ※ おしゃれ着やデリケートな衣類

- ウール、カシミアなどのセーター
- スカート・スラックス・ブラウスなど

※この絵記号でも「洗濯も乾燥もできないもの (6 ページ)」に該当すると洗えません。

● 「洗濯も乾燥もできないもの」に記載のもの

✕ 

6 ページ

お洗濯後

形を整えて陰干しする 例

■セーター

- 市販の平干しネットに。

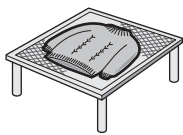

■ブラウスなど伸びにくいもの

- ハンガーに。



■毛足が長いもの

- 振りながら、形を整えて干す。

おしゃれ着コースで乾燥する

洗濯した衣類を入れ直して乾燥する。 18,19 ページ

アイロンをかける

- 衣類の絵表示にしたがう。
- てかりの出やすいもの、刺繍・ビーズの付いたものは当て布する。



縮んだら

- ウール・麻などの縮みやすい繊維でもある程度伸ばせます。アイロンを浮かせた状態で、スチームをあてる。

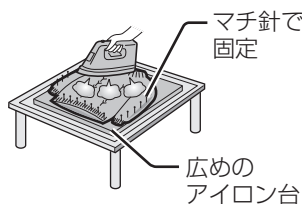

1

洗濯物を入れて



2



- 洗濯量計量はありません。

● 水量のみ変更できます。 44 ページ

3

(表示水量にしたがい)

液体中性洗剤を入れてふたを閉める

- 給水を開始します。

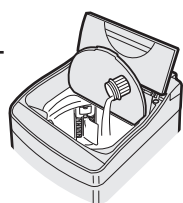

● 洗剤が衣類に直接かからないようにご注意ください。

運転



衣類をすぐに取り出す

- 槽クリーン 27 ページ、ふる水 28 ページ が使えます。
- 予約は使えません。

ご注意

- 水温は30℃以下でお使いください。特にふる水をご使用のときはご注意ください。【ウール・絹など動物繊維の縮み・変形の原因】
- ジェルボール型洗剤(アリエールなど)は使用しないでください。【衣類が傷む原因】

- 素材により浮きやすいものがあります。給水後に一時停止して、押さえて十分に液を含ませて洗めます。
- 終了後、十分に脱水できていないと感じたときは、おしゃれ着コース「脱水のみ」で追加運転してください。

自分だけのコースを登録する / デリケートな衣類を洗う

スピーディーに仕上げる

コース

時短コース 洗濯 / 洗乾90コース 洗濯～乾燥

時短コース

- 軽い汚れの衣類をスピーディーにお洗濯します。
- 軽い汚れ専用のコースです
汚れが気になるときは、標準コースやガンコ汚れコースをおすすめします。

洗乾90コース

- 1kgまでの化繊混紡の衣類を90分で洗濯～乾燥します。
- 少量の化繊混紡専用のコースです。

洗濯～乾燥

化繊混紡1kg
(ワイシャツ5枚程度)

洗濯物を入れて

1



時短コース

2

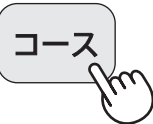

⇒ 時短 ⇐

洗乾90コース



⇒ 洗乾90 (1kg) ⇐

3



(表示を目安に)
洗剤を入れてふたを閉める

- 洗乾90コースで洗濯物(乾燥量)が多い場合「U5」でお知らせします。

47 ページ

運転



衣類を取り出す

- 洗乾90コース終了後は「シワ防止」運転をおこないます。

15 ページ

必要に応じて

- 槽クリーン運転する

槽クリーン

27 ページ

- ふろ水を使う

ふろ水

28 ページ

- 予約運転する

予約

30 ページ

- 綿や厚物などが混ざると、十分に乾燥しないまま終わることがあります。
- 乾燥はタイマー方式です。乾き足りない場合は仕上乾燥コースで追加乾燥してください。 **18 ページ**
- 洗乾90コースで、槽クリーンなどを使うと、運転時間が90分より長くなります。
そのさいは、残り時間を点滅させてお知らせします。



毛布の洗濯・乾燥に

コース

毛布コース **洗濯** **洗濯～乾燥** **乾燥**

洗濯・乾燥できるもの

取扱表示	🧺 または 📄 表示のあるもの (その他の取扱表示にもしたがう)	
素材	アクリルなど合成繊維100%	
洗濯・乾燥	洗濯	洗濯～乾燥 / 乾燥
サイズ・重さ	シングル毛布 3kg以下	シングル毛布 1.5kg以下
大型毛布用丸型ネット (別売品)	○ 必要	

指定の大型毛布用丸型ネットを使わず運転して洗濯物や製品が傷んだ場合は、保証の対象外となります。

ネットの使いかた

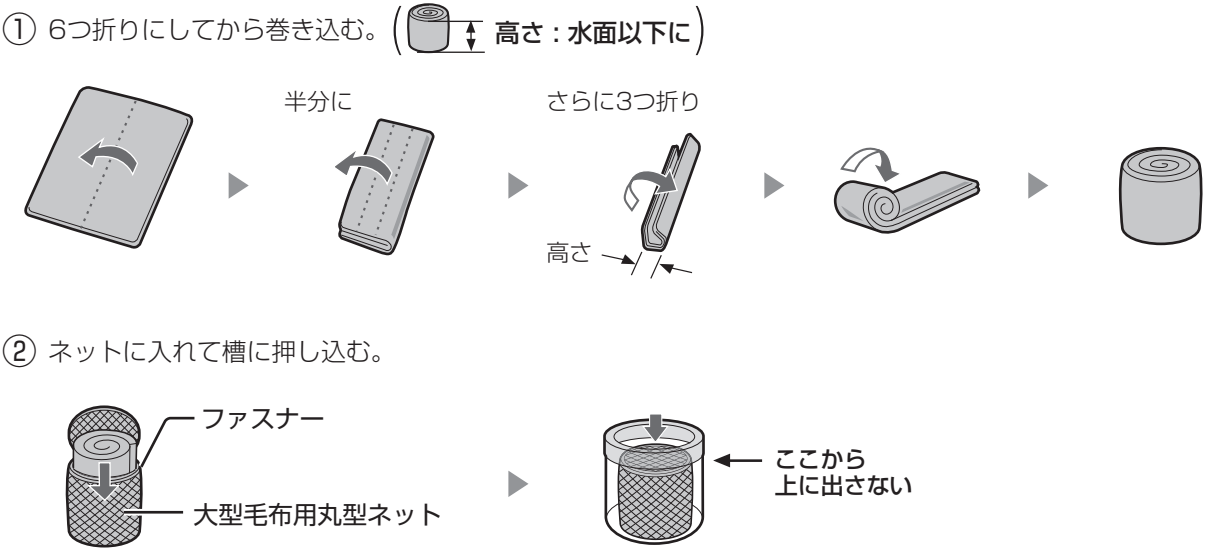

お願い

- 洗濯中は洗濯物が浮き上がりやすいので、十分に押し込んでください。(「洗い」の後半におこなうと効果的)

① 一時停止

② 浮き上がっている部分の空気を押し出す

③ 再スタート
自動的に水を補給する

毛布を洗うときには、必ず

1. 別売の大型毛布用丸型ネット **裏表紙** をお使いのうえ、
2. **24ページ** に従って正しく入れてください。
【洗濯物が浮き上がって洗濯物や製品を傷める原因】

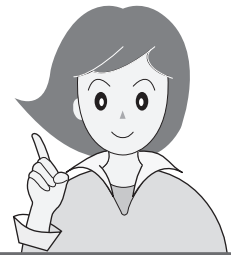

操作のしかた

洗濯物を入れて

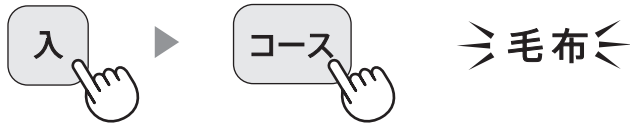

1

2

洗濯 洗濯～乾燥



- 洗濯量計量はありません。
- 運転時間を変更できます。

(31, 44, 45 ページ)

乾燥

ふたを閉めて



- 乾燥量計量はありません。

3

(表示水量にしたがい)

液体洗剤を入れてふたを閉める

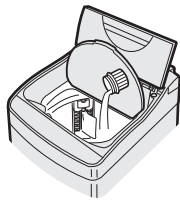

- 粉末洗剤はあらかじめ、ぬるま湯(約30℃・5L)でよく溶かしてから、槽の周辺部へ直接入れます。

運転



洗濯物を取り出す

- 乾き残りがある場合は裏側に折り直し、「毛布コース/乾燥」で時間を選んで、追加乾燥します。

- 槽クリーン (27 ページ)、ふる水 (28 ページ)、予約運転 (30 ページ) が使えます。
- 洗える電気毛布でも、乾燥(「洗濯～乾燥」も含む)しない。
- 羽毛ふとんは、洗濯後に羽毛のにおいの残るものがあるため、目立たない部分を水につけて絞り、においがするものは洗わない。
干すときは、羽毛の片寄りを直して形を整えながら風通しのよい日陰で干す。

毛布の洗濯・乾燥に

個別に洗濯・乾燥

脱水だけしたいときなど

1

例 すすいで脱水したいとき

洗濯物を入れて



●必要に応じてコースなどを選ぶ。





運転したい行程のボタンを選ぶ

- すすぎから始めるときは「水量」も選ぶ。
- 選べる時間や回数などは [44, 45 ページ](#)

2

こんなときに

- 脱水だけしたい → 
- 排水だけしたい → 
(「排水だけ」のときは、ふたを開けておき、
「E2」が出たら電源を切る。)

- 洗濯液を再利用したい → 
(洗濯液が残る)

- すすいで乾燥したい →    

3



●ふたを閉める。

運転



衣類を取り出す

必要に応じて

- 槽クリーン運転する

 [27 ページ](#)

- ふる水を使う

 [28 ページ](#)

- 予約運転する

 [30 ページ](#)

●「洗い」を含む「洗濯～乾燥」運転を選んだ場合、「水量」を選んでいても、乾燥量確認のために計量します。

洗濯・脱水槽を清潔に

槽クリーン

槽クリーン

お洗濯のつど自動で槽クリーンできる「自動運転」と、
(衣類を入れずに)手軽に槽クリーンできる「単独運転」が選べます。

パルセーター裏側や槽の外側の汚れを、
きれいな水で洗い流します。

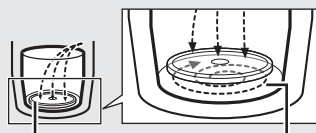

パルセーター パルセーターの裏側

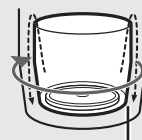

槽の外側

自動運転

- 一度使うと記憶するので、それ以降は毎回自動で槽クリーン運転できます。
- 槽クリーンの使用で、脱水時間が約3分長くなります。
- 行程に「洗い」または「すすぎ」があり「(最終)脱水」をおこなう場合設定できます。
「乾燥のみ」や「脱水のみ」などでは使えません。

洗濯物を入れて

1



- 必要に応じてコース、
ふる水など運転内容を選ぶ。

2



- 解除したいときは、
ランプを消灯させる。

3



- 必要に応じて洗剤を入れ、
ふたを閉める。
- 槽クリーンを記憶します。

運転



衣類を取り出す

単独運転

- お洗濯前など、思いついたときに、いつでも槽クリーン運転できます。
- 運転時間は約3分です。
- 洗濯物や洗剤などを入れないでください。

1



2



3秒以上押す

- 解除したいときは、
もう1度3秒以上押す

3



運転

槽クリーン終了



個別に洗濯・乾燥／洗濯・脱水槽を清潔に

● 槽クリーン運転内容

	動き	所要時間	使用水量	備考
自動運転	(最終)脱水中に 給水→脱水	約3分長くなる	約3L増える	運転すると記憶する
単独運転	給水→脱水	約3分	約3L	洗濯物や洗剤は入れない

ふる水を使う

ふる水

付属のホース(4m)で足りないときは、別売の「延長用ふる水ホースセット」をご利用ください。裏表紙

準備

電源「切」の状態でご接続してください。

1

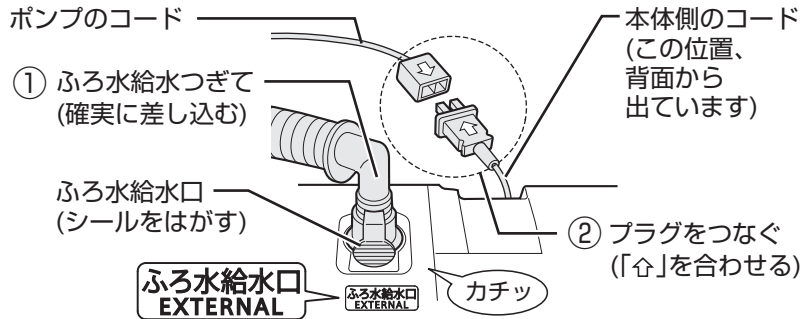

- ふる水給水つぎてを軽く引っ張り、抜けないことを確かめる。
【抜けると水漏れの原因】
- 水道からのホースは、差し込まない。【水の流れる量が多く水漏れの原因】

2

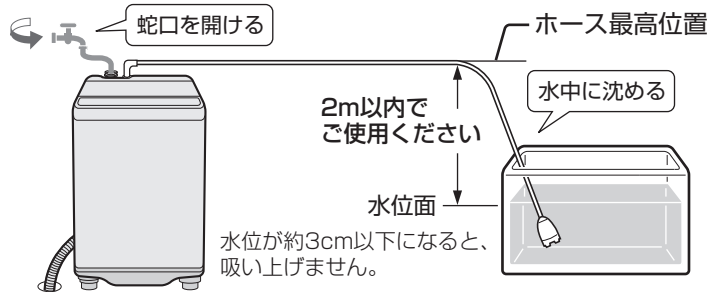

- ポンプのホース内に水が残っていると、ふる水を吸い上げにくくなる場合があります。必ずホースに水が残っていないことを確認のうえご使用ください。

はずし方

- ① レバーの根元を押しながら、ふる水給水つぎてを傾けてホースをはずす。

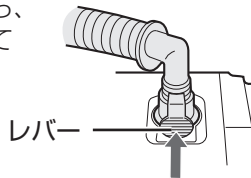

- ② コードは必ずプラグを持ってはずす。

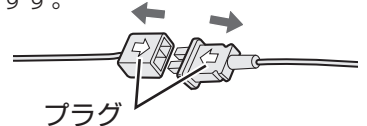

あとしまつ

1

洗濯物を取り出す

- ホースの残水で洗濯物が濡れるのを防ぎます。

2

ポンプを浴槽から取り出し、内部の水を抜く

- ポンプを先に取り出さないと、ふる水給水つぎてから、水漏れすることがあります。
- 本体側もはずして残水を抜きます。
【残水はホース内の汚れや凍結の原因】

3

ホースを輪にして、「ふる水ホース掛け」に掛ける

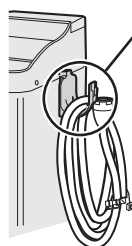
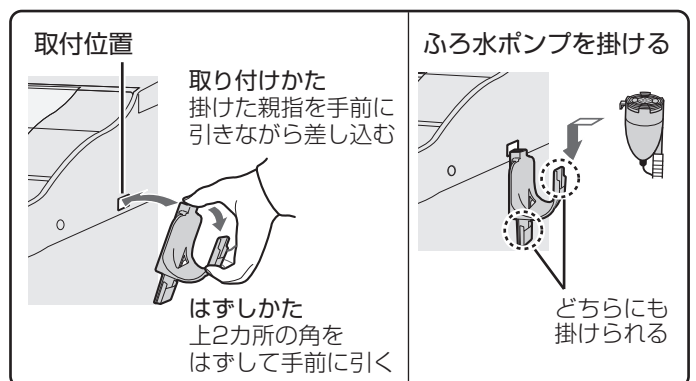

ふる水ホース掛け
本体の左右どちら側にも取り付けられます。

蛇口は初めから開けておきます。
(洗剤投入のため、初め約30秒は
水道水が出ます)

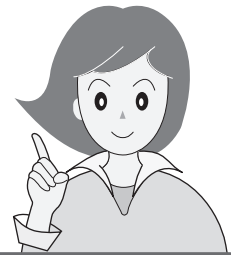

ふろ水給水の手順

仕上乾燥コース以外で使えます。

1

蛇口を開けて洗濯物を入れ、



必要に応じてコース、
槽クリーンなど
運転内容を選ぶ。

2

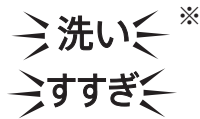

3



- 必要に応じて洗剤を入れ、
ふたを閉める。
- 運転中に **ふろ水** を押すと
水道水に切り換えられます。
(再度ふろ水に戻せません)



- 押すたびに変わります。
- 時短、すすぎ1回、洗乾90コースでは
「洗い」だけに使えます。

※ ふろ水行程が終了すると順次消灯。ふろ水給水が
できなかったとき(下記参照)は運転終了まで点灯。

ふろ水給水について

すすぎにふろ水を使うと

- 標準、室内干しコースでは、「シャワーすすぎ+ためすすぎ」
が「ためすすぎ2回」に変わります。
- すすぎが2回以上の場合、最終すすぎには水道水を使います。
- 「ふろ水すすぎ1回」設定の場合も、柔軟剤投入は水道水でお
こないます。
- 注水すすぎで40Lまでふろ水給水したあとは、水道水を給水
します。

ふろ水が給水できなかったとき

- 初めからふろ水給水できないときは、約2~3分で
水道水に切り換えて運転を続けます。
途中でふろ水がなくなった場合も1~2分後、
水道水に切り換わります。

お願い

- 巻き込んだまま使わない。【空運転の原因】
- 引き戸などに挟まない。【ホース破れの原因】
- 浴槽が本体より高い位置の場合は、使わない。
【サイフォンの原理で水が止まらなくなる原因】
- 沸かしているお風呂や、45℃以上のお湯には使わない。
【変形や故障の原因】
- 本機へのふろ水給水以外には使わない。
- お洗濯が終わったらすぐに浴槽からポンプを引き上げます。
【給水つぎでが本体からはずれた場合、水が流れ出る原因】
- 入浴剤が入ったふろ水を使うと変色することがあります。
また、硫黄(いおう)などの入った入浴剤は、ステンレス槽
が錆びる原因になります。

- 気温が低く残り湯の温度が高い場合、槽の外側
やふたの内外が結露して、床面を濡らすことが
あります。水滴を受けるための洗濯機用トレー
をお求めください。 (裏表紙)
- ポンプを空運転させたり、フィルターが詰まった
ままで使わないでください。
【ポンプが故障する原因】
ふろ水ポンプをご入用の際は、別売のふろ水
ポンプセット (裏表紙) をお求めください。

ご注意

- 指定以外のふろ水ポンプを接続しない。【火災や故障の原因】
- ふろ水が少ない場合は、ポンプの空運転にご注意を。【ポンプが故障する原因】

予約運転する

予約

運転終了までの時間を予約

おしゃれ着コース以外に使えます。

1 洗濯物を入れて

1



- 必要に応じてコース、ふる水など運転内容を選ぶ。

- 毛布コースで粉末洗剤を使用する場合は、毛布を入れる前に、洗剤をぬるま湯に溶かして槽に流し入れてください。

2



運転終了までの時間を選ぶ



- 1～24時間後まで、1時間刻みで選べます。

- 一度使用すると、前回使った時間を表示します。

- 所要時間 (44 ページ) より長めに設定します。短いとすぐに運転が始まり、予約した時間内に終わらないことがあります。

3



表示水量を目安に洗剤類を入れる (11～13 ページ)

4

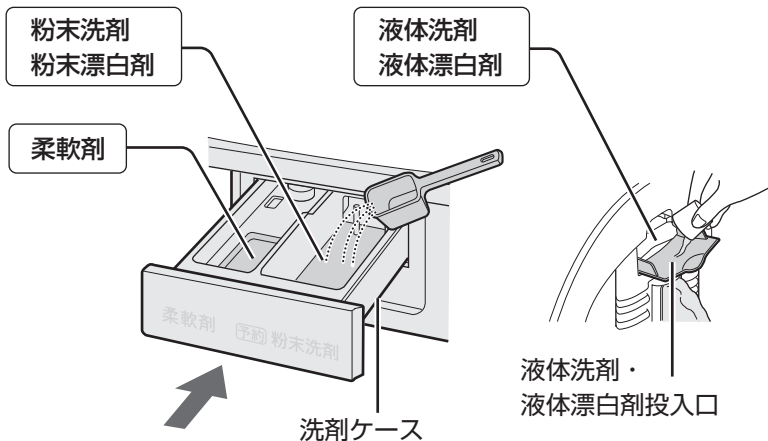

- 粉石けんや液体石けんは、予約運転に使わないでください。
- ジェルボール型洗剤は槽に直接入れてください。

5

必ずふたを閉める

- 予約完了。

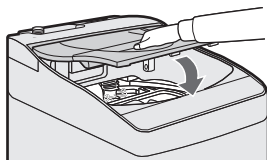

- ふたを開けていると途中で止まります。

- 給水・排水条件、衣類の片寄りなどにより、選んだ終了時間を前後することがあります。

予約内容を確認めたいとき



予約

を押す。

運転終了までの時間と運転内容を表示し待機状態に戻ります。

予約後に変更や取消ししたいとき



電源を入れ直して、初めからやり直す。

設定を変更する 1

運転内容を変更する

洗い中に、洗い時間・すすぎ回数・脱水時間・乾燥時間・水量が変更できます。

1

洗い中に

スタート
一時停止

「一時停止」する

- 洗濯物を追加したい場合は入れます。
(適切な水量に変える)

対象
コース

標準・わが家流・
すすぎ1回・
ガンコ汚れ・毛布・
室内干し

2

変更したいボタンを選ぶ

洗い

すすぎ

脱水

乾燥

水量

- 変更できる内容は [44, 45 ページ](#)

- 洗い中でも終わり近くになると、変更できません。
- 以下の設定は、運転が始まるとできません。
「コース」の変更、「槽クリーン」・
「乾燥」の追加・取消し、「ふる水」
設定の追加。

3

再スタートする

スタート
一時停止

電源「入」時を「洗濯～乾燥」にする

初期状態では「洗濯のみ」に設定されています。「洗濯～乾燥」をよく使う場合、変更できます。

1

入

2

洗～乾

「洗～乾」ボタンを点灯させる

3

洗～乾

ピーッ♪

もう一度3秒以上押す

- 電源を入れると
「洗～乾」ランプが点灯します。

- 「洗濯のみ」設定に戻すときは、
「洗～乾」ランプを消灯させてから、
もう一度3秒以上押してください。

設定を変更する 2

チャイルドロックを設定する

洗いやすすぎ中にもふたが開かないようにロックできます。(小さなお子様がおられる場合などに)

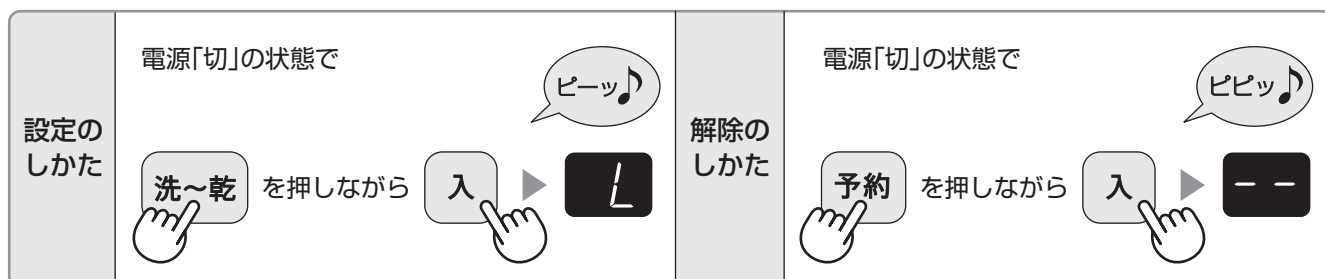

ご注意

- チャイルドロックを設定していても、電源が「切」のときや予約待機中はロックがかかりません。

終了音を消す

終了音を消すと、以下のお知らせ音も鳴りません。

- 槽洗浄：洗濯槽クリーナー投入のお知らせ
- 槽洗浄「槽の内側/外側の両方を洗浄する」：つけ置き洗浄終了のお知らせ

 終了音は鳴らない

 終了音が鳴る



水量を調整する

自動的に決まる水量を、多めや少なめに調整できます。

対象コース 標準・わが家流・すすぎ1回・ガンコ汚れ・室内干し

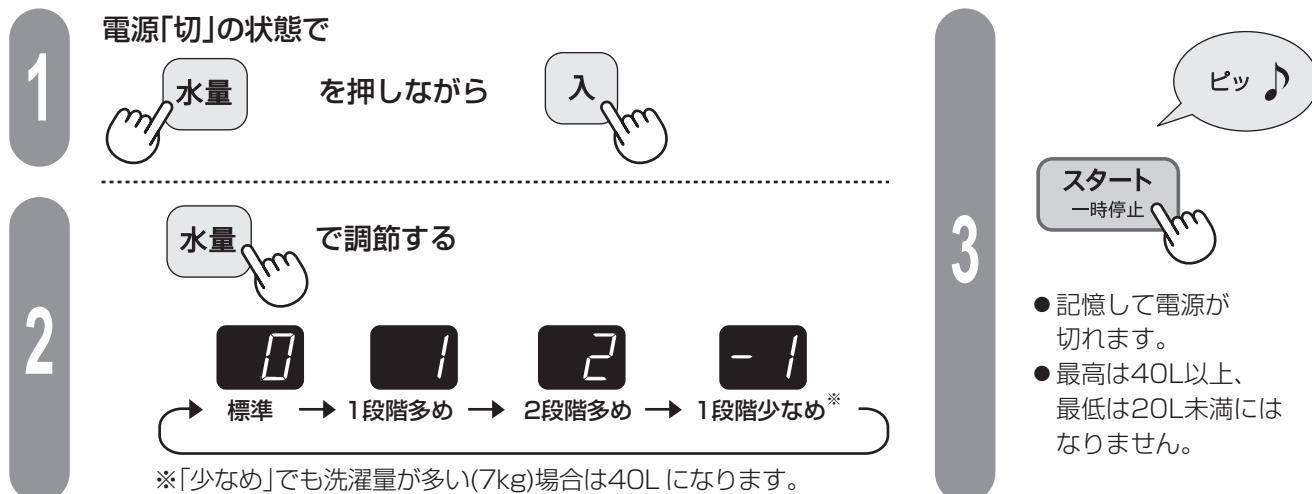

お手入れする 1

- はずした部品は必ず取り付けて運転してください。【洗濯物や製品を傷めたり故障の原因】
- フィルター類は消耗品です。破れたときは、お買いあげの販売店でお求めください。

本体・フィルター類など

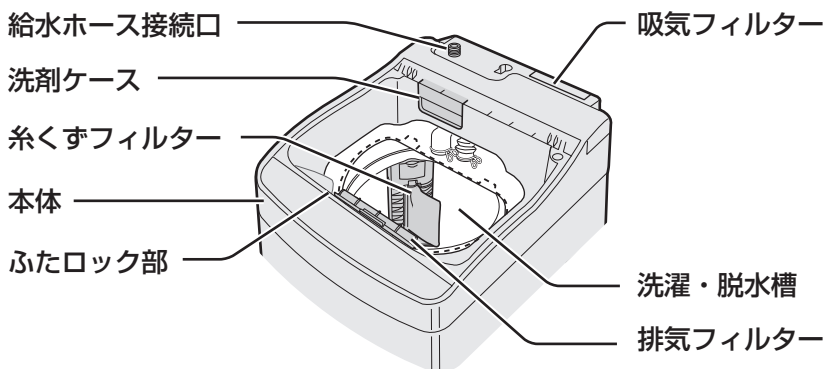

使う
たびに

洗剤ケース はずして水洗いし水分を拭き取る

はずしかた

- 止まるまで引き出し、斜め上に持ち上げてはずす。
- カバーもはずして洗う。

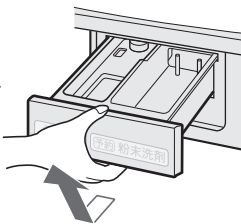

取り付けかた

- カバーを元の位置に確実に取り付け、斜め上からはめてまっすぐ押し込む。

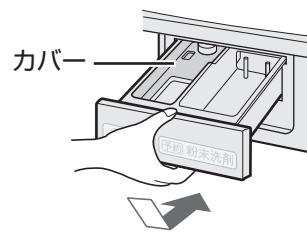

糸くずフィルター はずして掃除する

【目詰まりするとネットが破れたり糸くずが取れにくくなる原因】

はずしかた

つまみの奥を親指で押し下げて、かかりをはずして取りはずし、裏返して糸くずを取り除く。

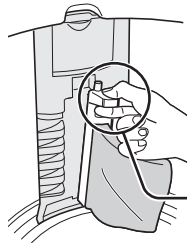

取り付けかた

下部の軸を穴に差し込んでから上部を押し込む。
●上下を確認のうえ、取り付けてください。

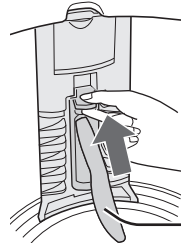

洗濯・脱水槽(ステンレス槽) よく絞ったやわらかい布で拭く

- さびに気付いたら市販のステンレス用(台所用)洗剤で拭き取る。
- 槽の内側に白い線(洗剤成分と水中の成分が結合したものが付くことがあります、放置するとこびり付くことがあります。液体洗剤を使ったり、注水すすぎを利用すると防げます。 (44, 45 ページ)
- 槽洗浄 (36, 37 ページ) もご利用ください。

お手入れする 2

本体・フィルター類など

乾燥の たびに

「U4」や「C22」
が出たときにも

取りはずしてほこりなどを取り除く

- 目詰まりすると、乾きが悪くなったり、故障の原因になります。
- 汚れが取れにくいときは水洗いし、乾かして取り付ける。

排気フィルター

はずしかた

つまみを持って引き上げ、
綿ぼこりなどを取り除く。

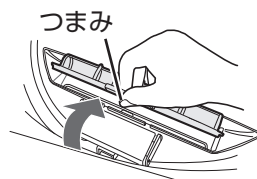

取り付けかた

3カ所のツメを内ふたの
穴に合わせて取り付ける。

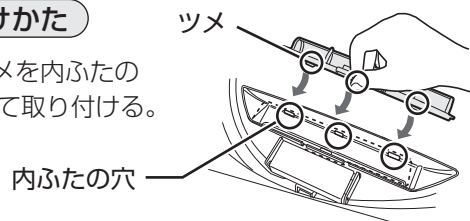

吸気フィルター

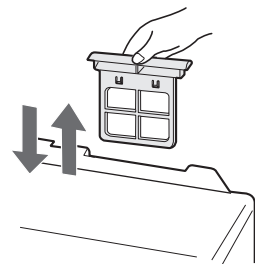

引き上げてほこりなどを取り
除き、元通り取り付け。

汚れたら

本体 水を含ませたやわらかい布で拭き取る

- 揮発性溶剤・クレンザーなどは使わない。
【プラスチック部などが傷んで割れる原因】
- 本体やふたなどのプラスチック部や金属部に洗剤・
柔軟剤・漂白剤などが付いたときは、すぐに
水を含ませた柔らかい布で拭き取る。
【放置すると傷む原因】

ふたロック部

洗剤や柔軟剤がついたら
綿棒などで拭き取る

【ふたロック故障の原因】



水の出が 悪く なったら

給水ホース接続口

給水ホースをはずしてから歯ブラシなどでごみを取り除く

- ① ふたを閉めたまま蛇口を閉じて、電源を入れる。
- ② **水量** を押して、スタート。
- ③ 約10秒後電源を切り、ホースをはずす。

- ホース内に水が残っているので容器で受けて
ください。



給水弁用
フィルター



ごみをフィルターの内側へ入れない。

ふる水ポンプ

ポンプのコードを洗濯機本体からはずします。
(偶発的な回転によるけがを防止)

2~3回の
使用ごとに

フィルターカバー

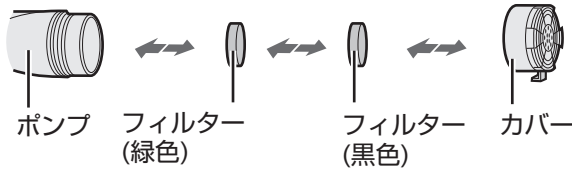

カバー・フィルターをはずし、
水中で洗う

- フィルターやカバーをはずしたままで使用しない。
【内部で詰まりポンプ故障の原因】

汚れが気
になったら

ふる水ホース内部 (大きめのバケツを準備します)

- ① カバー、フィルターをはずす
- ② コードのプラグに袋などをかぶせる
- ③ 洗濯バサミなどでつぎて部を固定する

- ② 薄めた洗濯槽クリーナーを注ぐ
 - 洗濯槽クリーナーが手・衣類などに付かないようにご注意ください。

6~12時間
つけ置き

- ③ 水量「40L」に合わせ、「ふる水給水 (28 ページ)」
でホースをすすぐ
 - 40Lまで給水したら排水し、もう一度繰り返す。

倒れないように
ひもなどで固定

洗濯槽クリーナーを、
30~40倍薄めたもの
(溢れないようカップ
で少しずつ入れる)

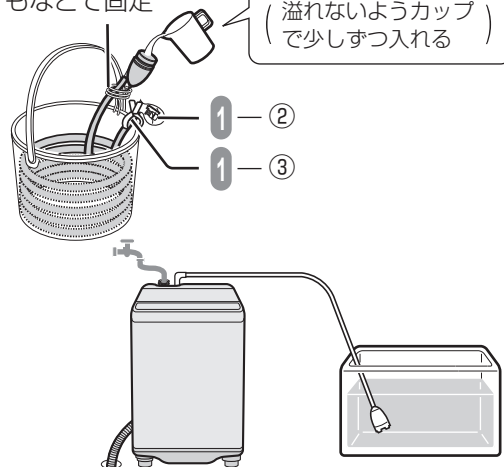

排水口

設置前や
「E3」が
出たとき

排水口をはずして掃除する
【糸くずがたまると、水漏れ
の原因】

排水口からホースをはずす
ときは、ぞうきんなどを添
えてください。
ホース内に水が残っている
ことがあります。

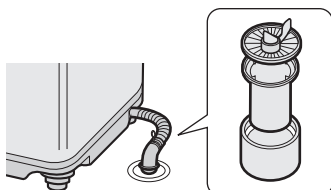

凍結を防ぐために

凍結した
ときは

蛇口を閉めて給水ホースやふる水ポンプをはずし、
ホースと槽内の水を十分に排水する

- 水栓と接続部は
蒸しタオルで包む
- 約40℃のお湯を入れ、
10分程度放置する

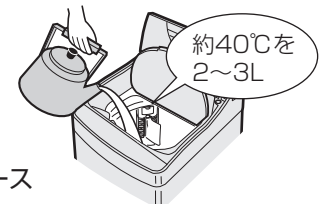
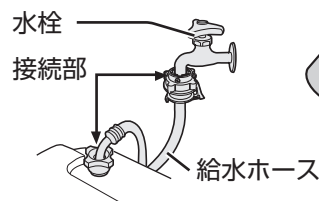

約40℃を
2~3L

- 給水ホース、ふる水ホースは、
約40℃のお湯につける。



プラグが濡れ
ないよう

お手入れする 3

槽乾燥のしかた

日頃乾燥機能を使わない場合、月1回を目安に実施すると、においの発生を抑えられます。

- ふたを閉めたまま

1 **洗い** を押しながら **入**  (または「CC」) 37 ページ

 - 槽クリーン・ふる水・予約は使えません。
- 2 **乾燥**  37 ページ

 - 槽乾燥「30分」設定(変更不可)
- 3 **スタート** 一時停止  37 ページ

 - 「シワ防止」運転はありません。
 - 運転を始め、残り時間を表示します。

槽洗浄のしかた

洗濯・脱水槽の汚れやカビ、においが気になるときに。
(槽の「内側のみ」と「内側/外側の両方」を洗浄する場合とでは方法が異なります)

- 準備**
- 用意するもの
 - 別売の洗濯槽クリーナー 裏表紙
 - パケツなど水を受けるもの (槽の「内側/外側の両方」を洗浄するとき 37 ページ)
 - 槽クリーン 27 ページ・ふる水 28 ページ が使えます。
 - 予約は使えません。

- 十分に換気してください。
- 運転中に **コース** を押し、「CL」または「CC」で「槽洗浄中」をお知らせします。

槽の「内側のみ」を洗浄する

- ふたを閉めたまま

1 **洗い** を押しながら **入**  37 ページ

5秒後「6H」に変わる

 - 槽の内側のみを洗浄するモード(CL)に設定。
- 2 **スタート** 一時停止 

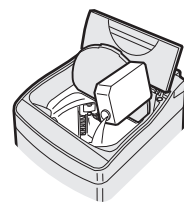
 - ふたをロックして給水を始め、残り時間を表示します。
- 3 **スタート** 一時停止  

一時停止し洗濯槽クリーナーを入れる
- ふたを閉めて

4 **スタート** 一時停止 

 - 洗濯槽クリーナーを溶かすためのかくはん(約5分)後、約6時間(または2時間、8時間)つけ置き洗浄をおこないます。その後、注水すぎ2回・脱水3分で仕上げます。

- 必要に応じて「洗い」ボタンでつけ置き時間を、「水量」ボタンで水量を変更します。

● つけ置き時間の選びかた

洗い表示	≧5≦	≧10≦	≧15≦
数字表示部	2H	6H	8H
洗い(つけ置き)時間	2時間	6時間	8時間
こんなときに	汚れが気になり始めたら	汚れがひどいとき	
用意するもの	市販の洗濯槽クリーナー	(別売品)洗濯槽クリーナー	

- 終了音を消すと 32 ページ、クリーナー投入のお知らせ音や槽の「内側/外側の両方」を洗浄する 37 ページ の、つけ置き終了音は鳴りません。

洗濯物は絶対に
入れないでくだ
さい。

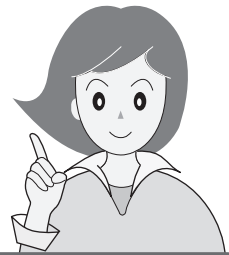

槽洗浄のしかた(つづき)

槽の「内側/外側の両方」を洗浄する

1

ホースは本体のホース掛けに掛ける。
ふたを閉めたまま

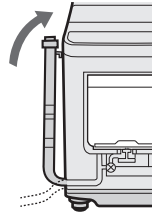
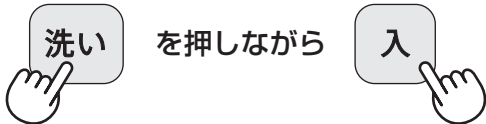

- ホースを立てないと、ホースから洗浄液が床にあふれ出て、エラー「E1」を表示します。
- 設置の際、ホースを切った場合など、ホースが短く本体に掛けることができない場合は、付属の「排水ホースつぎでセット」(4ページ)で延長してください。

据付説明書

2



●槽の内側/外側の両方を洗浄するモード(CC)に設定。



●必要に応じて「洗い」でつけ置き時間を変更します。

36ページ

3



●給水を始め、残り時間を表示します。

給水

4



一時停止し
洗濯槽クリーナーを入れる

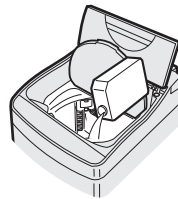

止め具 排水ホースつぎで

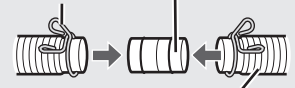

切ったホース

5



ふたを閉めて

つけ置き洗浄

つけ置き洗浄終了



- 自動的に一時停止します。
(残り時間、すすぎ・脱水ランプが点灯)

6

洗浄液を抜く

- ① バケツを添えながら、排水ホースをはずし、出てきた水を受ける。
- ② バケツがいっぱいになったら、ホース掛けに掛ける。
- ③ ①②をくり返し、水が出なくなったらホースを排水口に接続する。



- お知らせ音が止まっても、一時停止の状態は続きます。

- 最初は勢いよく出ます。あふれないようにご注意ください。

7



●運転を再開します。

- 槽の「内側のみ」を洗浄する(36ページ)と同様に、すすぎ・脱水で仕上げます。

保証とアフターサービス

修理を依頼されるときは **出張修理**

- 1 「こんなときは？」(40～43ページ) や「エラー表示・お知らせ表示」(46, 47ページ) などをお調べください。
- 2 それでも異常があるときは使用をやめて、必ず電源プラグを抜いてください。
- 3 お買いあげの販売店に次のことをお知らせください。

- 品名：電気洗濯乾燥機 ・形名：(本書の表紙に記載の形名)
- お買いあげ日(年月日) ・故障の状態(具体的に)
- ご住所(付近の目印も合わせてお知らせください)
- お名前 ・電話番号 ・ご訪問希望日

便利メモ お買いあげの際に記入されると便利です。

販売店名
電 話 () —
お買いあげ日 年 月 日

保証期間中

- 修理に際しましては保証書をご提示ください。
保証書の規定にしたがって修理させていただきます。

保証期間が過ぎているときは

- 修理すれば使用できる場合には、ご希望により有料で修理させていただきます。

修理料金のしくみ

- 修理料金は技術料・部品代・出張料などで構成されています。

技術料	故障した製品を正常に修復するための料金です。
部品代	修理に使用した部品代金です。
出張料	製品のある場所へ技術者を派遣する場合の料金です。

愛情点検



長期で使用的場合は商品の点検を! こんな症状はありませんか?

- ときどき運転しないときがある。
- 運転中、ふたのロックがかからない。
- 水漏れする。(ホース・水槽・水栓つぎてなど)
- こげくさいにおいがする。
- 運転中に異常な音や振動がある。
- さわるとビリビリ電気を感じる。
- 電源コード、プラグが異常に熱い。

事故防止のため、使用を中止し電源プラグをコンセントから抜き、必ず販売店に点検をご依頼ください。

なお、点検・修理に要する費用は販売店にご相談ください。

- 左記症状がなくても、お買いあげ後5年程度たちましたら、安全のためや能力低下を防ぐため、点検をおすすめします。点検費用については販売店にご相談ください。

保証書(別添)

- 保証書は「お買いあげ日・販売店名」などの記入をお確かめのうえ、販売店から受け取ってください。保証書は、内容をよくお読みの後、大切に保存してください。
- 保証期間…お買いあげの日から1年間です。保証期間中でも有料になることがありますので、保証書をよくお読みください。

補修用性能部品の保有期間

- 当社は、電気洗濯乾燥機の補修用性能部品を製品の製造打切後、6年保有しています。
- 補修用性能部品とは、その製品の機能を維持するために必要な部品です。

部品について

- 環境への配慮のため、修理に際して再生部品・代替部品を使用する場合があります。また、修理後、交換した部品は当社が任意に回収のうえ適切に処理いたします。

廃棄時にご注意

2001年4月施行の家電リサイクル法ではお客様がご使用済みの電気洗濯機を廃棄される場合は収集・運搬料金と再商品化等料金をお支払いいただき、対象品を販売店や市町村へ適正に引き渡すことが求められています。

一般家庭用以外の目的でご使用になる場合

理容院や美容院・寮・病院など、一日の使用時間が一般家庭に比べて極端に長い場合や、薬品が付着した衣類を洗濯や乾燥する場合には、短期間で部品の交換が必要になることがあります。この場合は、保証期間の対象になりませんので、原則として有料修理となります。お買いあげの販売店にご相談のうえ、定期的な点検を受けてお使いになることをおすすめします。

■QRコードについて

スマートフォンやタブレット端末のバーコードリーダーで読み取ってください。

(読み取れない場合は近傍に表記のアドレスを直接入力してください)

誘導されるサイトおよび動画の視聴は無料ですが、通信料金はおお客様のご負担になります。

QRコードは株式会社デンソーウェブの登録商標です。

お客様ご相談窓口のご案内

修理・使いかた・お手入れ・お買い物などのご相談・ご依頼、および万一、製品による事故が発生した場合は、お買いあげの販売店、または下記窓口にお問い合わせください。

ファクシミリ送信される場合は、製品の形名やお問い合わせ内容のご記入をお願いいたします。

※弊社では、確実なお客様対応のため、フリーダイヤル・ナビダイヤルサービスをご利用のお客様に「発信者番号通知」をお願いしています。発信者番号を非通知に設定されている場合は、番号の最初に「186」をつけておかけください。

【ご相談窓口におけるお客様の個人情報のお取り扱いについて】

シャープ株式会社および関係会社は、お客様の個人情報をご相談対応や修理対応などに利用させていただいております。個人情報は適切に管理し、修理業務等を委託する場合や正当な理由がある場合を除き、第三者に開示・提供いたしません。個人情報の開示・訂正、利用訂正等の請求その他お問い合わせは、シャープ株式会社個人情報ご相談窓口にご連絡ください。電話番号：[06-6792-8004 (受付時間：平日、9:00～12:00、13:00～17:00)]
個人情報の取扱いの詳細については、<http://www.sharp.co.jp/privacy/index-j.html> をご参照ください。



いつでも便利なWebサービス【シャープオンラインサポート】

ご質問やお困りごとは、気軽にアクセス、しっかりアシスト！

シャープ お問い合わせ

<http://www.sharp.co.jp/support/>

スマートフォンや
携帯電話はこちらから



インターネットから修理のお申し込みや進捗確認も24時間サポート

シャープ 修理相談

<http://www.sharp.co.jp/support/repair.html>

スマートフォンや
携帯電話はこちらから



使用方法のご相談など【お客様相談室】

受付時間 (年末年始を除く) ●月曜～土曜：9:00～18:00 ●日曜・祝日：9:00～17:00

固定電話、PHSからは、フリーダイヤル

0120 - 078 - 178

携帯電話からは、ナビダイヤル

0570 - 550 - 449

■フリーダイヤル・ナビダイヤルがご利用いただけない場合は…

電話	FAX
06 - 6792 - 1582	06 - 6792 - 5993
〒581-8585 大阪府八尾市北亀井町3丁目1番72号	



修理や持込修理のご相談など【修理相談センター】

受付時間 (年末年始を除く) ●月曜～土曜：9:00～20:00 ●日曜・祝日：9:00～17:00

固定電話、PHSからは、フリーダイヤル

0120 - 02 - 4649

携帯電話からは、ナビダイヤル

0570 - 550 - 447

■フリーダイヤル・ナビダイヤルがご利用いただけない場合は…

電話	FAX
06 - 6792 - 5511	06 - 6792 - 3221
〒581-8585 大阪府八尾市北亀井町3丁目1番72号	

- お電話は番号をよくお確かめのうえ、お間違いのないようにおかけください。
- 所在地・電話番号・受付時間などについては、変更になることがあります。(2016.12)

■QRコードについて

スマートフォンやタブレット端末のバーコードリーダーで読み取ってください。(読み取れない場合は近傍に表記のアドレスを直接入力してください) 誘導されるサイトおよび動画の視聴は無料ですが、通信料金はお客様のご負担になります。QRコードは株式会社デンソーウェーブの登録商標です。

こんなときは？ ①

こんなとき	お調べください	参照 ページ																						
<p>乾きが悪い (乾燥終了しても 乾いていないものがある)</p>	<ul style="list-style-type: none"> ●洗濯物の量(乾燥量)が多すぎませんか(「U5」表示)。少なすぎる場合も、衣類が槽に張り付き、乾かないことがあります。 ●洗剤ケースに水が残っていませんか。乾燥前は、槽や洗剤ケース内やケースをはずした本体側の水分を拭きとってください。 ●乾燥だけの場合は、十分に脱水してから1枚ずつほぐして入れてください。 ●乾きやすいものと乾きにくいものが混ざっていませんか。素材、大物・小物、薄物・厚物などに分けて、規定容量以下にすると、効率よく乾燥できます。 ●フィルター類が目詰まりしていませんか(「U4」表示)。 ●おしゃれ着コースや毛布コースでは、上下を入れ替えたり反対側に折り返して追加乾燥してください。 ●本機は、日本電機工業会自主基準の衣類を使用し、乾燥性能を確認しています。冬季など低温の場合や衣類の質、量、組み合わせなどにより乾燥むらが生じたときは、仕上乾燥コースで追加乾燥してください。 	<p>47 18 18 — 47 18,24 10</p>																						
<p>衣類が変色する (黄ばみ・黒ずみ・色移り)</p>	<p>●変色はさまざまな要因で起こります。</p>																							
<p>衣類の仕上がり</p>	<table border="1"> <thead> <tr> <th rowspan="2"></th> <th rowspan="2">変色の要因</th> <th colspan="2">対処方法</th> </tr> <tr> <th>お試しください</th> <th>変色した衣類は</th> </tr> </thead> <tbody> <tr> <td>柔軟剤</td> <td> <ul style="list-style-type: none"> ●水に溶けにくく高濃度で付着すると、局部的なシミになりやすいものもあります。 ●入れすぎではありませんか。(衣類に直接かかると同様のシミになることがあります) </td> <td> <ul style="list-style-type: none"> ●正しく量る。 ●柔軟剤の種類を変える。 ●濃縮タイプから従来タイプに変える。 </td> <td> <ul style="list-style-type: none"> ●固形石けんなどで、すぐにもみ洗います。 </td> </tr> <tr> <td>水道水のサビ</td> <td> <ul style="list-style-type: none"> ●水道管のサビで、衣類が変色する場合があります。(白いタオルなどに水道水を通すと確認できます) </td> <td>—</td> <td> <ul style="list-style-type: none"> ●白物は還元系漂白剤で漂白する。 </td> </tr> <tr> <td>入浴剤</td> <td> <ul style="list-style-type: none"> ●入浴剤の種類によっては洗濯に使用すると変色するものがあります。 </td> <td> <ul style="list-style-type: none"> ●入浴剤または風呂水の使用をやめる。 </td> <td> <ul style="list-style-type: none"> ●白物は塩素系、色柄物は酸素系漂白剤で漂白する。 ●硫黄によるサビの場合、白物は還元系漂白剤で漂白する。 </td> </tr> <tr> <td>色移り</td> <td> <ul style="list-style-type: none"> ●新しい色柄物など色落ちしやすいものをいっしょに洗うと色移りする場合があります。 </td> <td> <ul style="list-style-type: none"> ●色落ちしやすいものは分けて洗う。 </td> <td> <ul style="list-style-type: none"> ●白物は塩素系、色柄物は酸素系漂白剤で漂白する。(→落ちない場合もあります) </td> </tr> </tbody> </table>		変色の要因	対処方法		お試しください	変色した衣類は	柔軟剤	<ul style="list-style-type: none"> ●水に溶けにくく高濃度で付着すると、局部的なシミになりやすいものもあります。 ●入れすぎではありませんか。(衣類に直接かかると同様のシミになることがあります) 	<ul style="list-style-type: none"> ●正しく量る。 ●柔軟剤の種類を変える。 ●濃縮タイプから従来タイプに変える。 	<ul style="list-style-type: none"> ●固形石けんなどで、すぐにもみ洗います。 	水道水のサビ	<ul style="list-style-type: none"> ●水道管のサビで、衣類が変色する場合があります。(白いタオルなどに水道水を通すと確認できます) 	—	<ul style="list-style-type: none"> ●白物は還元系漂白剤で漂白する。 	入浴剤	<ul style="list-style-type: none"> ●入浴剤の種類によっては洗濯に使用すると変色するものがあります。 	<ul style="list-style-type: none"> ●入浴剤または風呂水の使用をやめる。 	<ul style="list-style-type: none"> ●白物は塩素系、色柄物は酸素系漂白剤で漂白する。 ●硫黄によるサビの場合、白物は還元系漂白剤で漂白する。 	色移り	<ul style="list-style-type: none"> ●新しい色柄物など色落ちしやすいものをいっしょに洗うと色移りする場合があります。 	<ul style="list-style-type: none"> ●色落ちしやすいものは分けて洗う。 	<ul style="list-style-type: none"> ●白物は塩素系、色柄物は酸素系漂白剤で漂白する。(→落ちない場合もあります) 	
				変色の要因	対処方法																			
		お試しください	変色した衣類は																					
	柔軟剤	<ul style="list-style-type: none"> ●水に溶けにくく高濃度で付着すると、局部的なシミになりやすいものもあります。 ●入れすぎではありませんか。(衣類に直接かかると同様のシミになることがあります) 	<ul style="list-style-type: none"> ●正しく量る。 ●柔軟剤の種類を変える。 ●濃縮タイプから従来タイプに変える。 	<ul style="list-style-type: none"> ●固形石けんなどで、すぐにもみ洗います。 																				
	水道水のサビ	<ul style="list-style-type: none"> ●水道管のサビで、衣類が変色する場合があります。(白いタオルなどに水道水を通すと確認できます) 	—	<ul style="list-style-type: none"> ●白物は還元系漂白剤で漂白する。 																				
入浴剤	<ul style="list-style-type: none"> ●入浴剤の種類によっては洗濯に使用すると変色するものがあります。 	<ul style="list-style-type: none"> ●入浴剤または風呂水の使用をやめる。 	<ul style="list-style-type: none"> ●白物は塩素系、色柄物は酸素系漂白剤で漂白する。 ●硫黄によるサビの場合、白物は還元系漂白剤で漂白する。 																					
色移り	<ul style="list-style-type: none"> ●新しい色柄物など色落ちしやすいものをいっしょに洗うと色移りする場合があります。 	<ul style="list-style-type: none"> ●色落ちしやすいものは分けて洗う。 	<ul style="list-style-type: none"> ●白物は塩素系、色柄物は酸素系漂白剤で漂白する。(→落ちない場合もあります) 																					
<p>洗乾90コースで乾かない</p>	<ul style="list-style-type: none"> ●洗乾90コースは少量の化繊混紡専用のコースです。綿が多い場合は標準コースをおすすめします。 ●電圧が低い場合も乾かないことがあります。 	<p>22 —</p>																						
<p>洗濯物が傷んだ</p>	<ul style="list-style-type: none"> ●洗濯中、衣類が浮いていませんか。 ●毛布を大型毛布用丸型ネットを使わずに洗いませんか。 	<p>7 24</p>																						
<p>糸くずが付く</p>	<ul style="list-style-type: none"> ●気になる場合は、注水すぎをおすすめします。 ●新しいタオルなどは糸くずが出やすいため、分けて洗うことをおすすめします。 	<p>44,45 —</p>																						

修理依頼やお問い合わせの前に、
もう一度お調べください。

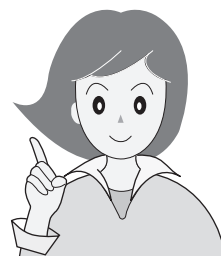

こんなとき	お調べください	参照 ページ
衣類が縮む	<p>洗濯しただけで縮むものや、乾燥するとさらに縮むものがあり縮みの程度は、1回目の洗濯、乾燥が最も大きくなります。</p> <ul style="list-style-type: none"> 綿や麻などの繊維でも、生地織りかた(ニット・織り目の粗い生地など)によって、縮みが大きくなる場合があります。 乾燥前に取扱い表示や素材をお確かめください。 <div style="display: flex; justify-content: space-between;"> <div style="border: 1px solid black; padding: 5px; width: 45%;"> <p>縮みやすい衣類 例</p> <p>綿や麻のシャツ・ポリウレタンやアクリル混紡の衣類・トレーナー・セーター・靴下など。</p> </div> <div style="border: 1px solid black; padding: 5px; width: 45%;"> <p>縮みにくい衣類 例</p> <p>ポリエステルブラウス・ポリエステル混紡のワイシャツなど。</p> </div> </div>	<p>—</p> <p>—</p> <p>—</p>
乾燥のしわが気になる	<p>生地の素材や織りかたなどにより、しわの程度に差が出ます。</p> <div style="display: flex; justify-content: space-between;"> <div style="border: 1px solid black; padding: 5px; width: 45%;"> <p>しわになりにくい衣類 例</p> <p>タオル・アンダーシャツ・ブリーフなど</p> </div> <div style="border: 1px solid black; padding: 5px; width: 45%;"> <p>しわになりやすい衣類 例</p> <p>パジャマ・シャツ・ワイシャツなど</p> </div> </div> <p>しわを抑えるコツ</p> <ul style="list-style-type: none"> 衣類を少なめにする。 一時停止し、衣類をほぐして上下を入れ替える。(衣類やふたの内側、槽などが高温になりますのでご注意ください) 室内干しコースで洗濯～乾燥し、吊り干しする。 	<p>—</p> <p>—</p> <p>16</p>
運転中のふたの 開けかたは？	<ul style="list-style-type: none"> スタート (一時停止) で一時停止する。 (5～15秒後回転が止まって、ロックを解除します) 	<p>—</p>
ふたが開かない	<ul style="list-style-type: none"> ロック中、停電したり電源プラグを抜くと安全のためロックがはずれません。通電後、電源を入れると開けられます。 乾燥後、ふたをロック状態で「シワ防止」運転します。「スタート」ボタンを押すとロック解除し、ふたが開けられます。 乾燥中に一時停止すると、槽内温度を下げるため送風運転をおこないます。(10～210秒後ロック解除する) 	<p>—</p> <p>15</p> <p>—</p>
ふたが開いているのに、 ロックがかかって (ロックピンが出て)おり、 ふたが閉まらない	<ul style="list-style-type: none"> 電源を入れ直してください。 運転中は スタート (一時停止) で一時停止し、ふたを閉め直します。 (無理に閉めると破損します) <div style="display: flex; align-items: center;"> <div style="border: 1px dashed black; padding: 5px; margin-right: 10px;"> <p>ふたロック部</p> <p>ロックピン</p> </div> </div>	<p>—</p> <p>—</p>
運転中にロックしない 運転が終わっているのに 回転している	<ul style="list-style-type: none"> 故障のおそれがあります。回転中は危険ですので、絶対に手を入れないでください。ただちに使用を中止し、修理を依頼してください。 	<p>—</p>
電源がすぐに切れない 電源が入らない	<ul style="list-style-type: none"> 電源「切」ボタンを押すと、約1秒間コース表示などが点灯したのち電源が切れます。その間は電源「入」を受け付けません。電源を入れ直したいときはランプがすべて消えてから、操作してください。 	<p>9</p>
洗濯物の量に対する 水量が合わない	<ul style="list-style-type: none"> 水が残っていると計量しません。(35Lなど決められた水量になります) 「高濃度洗浄」をおこなうため、初めは少なく見えますが、その後適量まで追加しながら洗います。 水量は洗濯物の重量で決まります。化繊が多かったりネットを使うと軽めに、濡れたものが入っていると重めに計量します。合わない場合は「水量」ボタンで調節できます。なお、いつも合わないと感じる場合は計量時の水量調整ができます。 	<p>—</p> <p>14</p> <p>32</p>

衣類の仕上がり

ふたが開かない・ふたロック

電源・洗濯・乾燥について

こんなとき

こんなときは? 2

こんなとき	お調べください	参照ページ
給水つぎてから水漏れする	● 蛇口の形状や水栓つぎての取り付けを確認します。	据付説明書
高濃度洗浄とは?	● 少ない水量の濃い洗剤液から洗濯を始め、ガンコな汚れにしみ込ませて、洗浄効果を高める洗いかたです。	14
洗いやすすぎの途中や終わりにパルセーターが小刻みに動く	● 洗濯物の片寄りを防いだり、ほぐしています。	—
排水しない	● 排水ホースを排水口に接続していますか。 ● 排水ホースを水が流れやすいように設置していますか。(ホースの長さ、折れ曲がりなどにご注意を) ● 排水口が詰まっていますか。	据付説明書 据付説明書 据付説明書
選んでいないのに、注水すすぎをおこなっている	● 脱水中に泡が多量に発生すると泡を消すための行程(注水すすぎ)を追加します。 ● 排水ホースの位置が高くなっていますか。	— 据付説明書
脱水中に給水をしてすすぎに変わる	● 洗濯物の片寄りや多量の泡の発生を検知し、自動修正しているためです。(このまま運転を続けてください)直らない場合は「E4」または「E19」を表示して止まります。	46
すすぎ1回コースで洗濯物がすすげない	● すすぎ1回推奨洗剤の専用コースです。それ以外の洗剤をご使用になるときは、標準コースなどで洗濯してください。	10
脱水の初め低速回転が続く	● 高速回転の前にバランスを整えています。	—
運転が止まったように見える	● おしゃれ着コースではやさしく洗うために、運転が止まって見えることがあります。	21
最終すすぎの水がにごっている 洗濯終了後、洗濯・脱水槽に白い線が付く	● にごりの原因は洗剤そのものでなく粉末洗剤中の成分(ゼオライト)です。洗濯後、ゼオライトと水の成分が結合し、槽に白い線が付くことがあります。放置するとこびりつく原因となりますので、絞った布で拭き取ってください。気になる場合は、液体洗剤を使ったりすすぎ回数を増やしてください。	33
柔軟剤が流れてしまう 流れない	● 入れすぎではありませんか。 ● 洗剤ケースを強く押し込みませんでしたか。 ● ケース内で固まっていますか。水洗いしてください。	11 12 33
乾燥が終了しているのに(「残り0分」表示)ふたが開かない	● 「シワ防止」運転をおこなっています。運転は終わっていますので、「切」または「スタート」ボタンでロックを解除して早めに取り出してください。(最長2時間/「0分」「残り」が点灯または点滅)	15
乾燥のしくみは?	● 槽とパルセーターを交互に回転させながら、ヒーターの温風を吹き込んで、乾燥させます。(おしゃれ着コースでは回転しません)	—
ふる水給水が止まらない	● 浴槽が本体より高い位置にありませんか。	29
「ふる水すすぎ」を選んでいるのに水道水ですすぐ	● すすぎが2回以上の場合、最終すすぎは水道水で仕上げます。(すすぎ1回の場合でも柔軟剤投入のため、途中で水道水が出ます) ● ふる水がなくなると、途中で水道水に切り替えて給水を続けます。 ● 「注水すすぎ」の場合、「40L」に達したあとの注水は水道水です。	29 29 29

電源・洗濯・乾燥について

ふる水について

修理依頼やお問い合わせの前に、
もう一度お調べください。

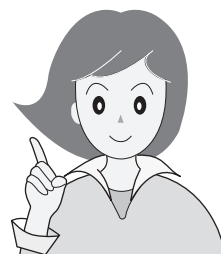

ふる水にしよう	こんなとき	お調べください	参照 ページ
	ふる水が給水できない	<ul style="list-style-type: none"> ● ポンプが浮いていませんか。 ● ポンプのフィルターが目詰まりしていませんか。 ● 浴槽にふる水が残っていますか。 ● ふる水ホースやコードを確実に接続していますか。 ● スタート後に「ふる水」ボタンを押しませんでしたか。 (いったん押すと切り換わりふる水に戻りません) ● ホース内に空気が入っていませんか。 (使用後、残水を抜かないで放置すると空気の層ができます) 以上のいずれにも該当しない場合は、ポンプの故障が考えられます。販売店でお買い求めください。	28 35 28 28 29 28
	異常な音をする 振動が大きい	<ul style="list-style-type: none"> ● 本体の下に梱包材が残っていませんか。 ● がたつき、傾きはありますか。据え付け状態を確認してください。 ● 排水ホースを正しく処理していますか。特に、排水口が本体の真下にある場合は、真下排水つぎでセットを使った処理が必要です。 ● 水を多く含みやすい衣類(フリースなど)をお洗濯すると、脱水の初め、ある程度水が抜けるまで異音が発生する場合があります。 	— 据付説明書 据付説明書、 裏表紙 —
	槽に水がないのに、槽を動かすと水の音をする (「シャワシャワ」音)	● 脱水時のバランスをとるための液の音です。	—
	洗濯中に大きな音をする (「ガラガラ」音)	● 本体の下に排水ホースがあると、機構部と接触して音が発生する場合があります。そのまま使用を続けると排水ホースが破れ、水漏れの原因になります。排水ホースの状態を確認してください。	据付説明書
	脱水のはじめに音をする (「パチパチ」音)	● 脱水の水が槽に当たって発生する音です。	—
	脱水中、音をする (「ポコポコ」音)	● 排水ホースは水平に(高さ10cm以下)設置されていますか。排水が悪いと異音発生の原因になります。	据付説明書
	異臭がする (ゴム臭)	● 乾燥機能の使いはじめ、においがすることがあります。乾燥試運転をおこなってください。	7
	本体が熱い	● ヒーター乾燥をおこなうためです。乾燥中や乾燥直後、また衣類を取り出す際には、ご注意ください。	—
	室温が上がる・壁などが濡れる	● 乾燥中、十分に換気してください。	—
	本体や床が濡れる	<ul style="list-style-type: none"> ● 以下のような場合、槽の外側が結露して床面を濡らすことがあります。別売の洗濯機用トレーをご利用ください。 <ul style="list-style-type: none"> ・ 水温と室温に差がある ・ 冬季にふる水で洗濯 ・ 地下水・井戸水で洗濯 ・ 乾燥中 	裏表紙
	床に脚の跡がつく	● 塩化ビニールの床に設置している場合、床材の成分でゴム製の脚の色が移ることがあります。別売の洗濯機用トレーのご使用をおすすめします。	裏表紙
	室内の照明が一瞬暗くなる	● ご家庭のコンセント回路によっては、モーター始動時に一瞬電圧が低下します。(専用のコンセント回路のご使用をおすすめします)	—
	ラジオ、テレビに雑音が入ったり、映像が乱れる	● ラジオ、テレビからできるだけ離してください。	—

ふる水にしよう

音や振動

その他

こんなときは?

コースの詳細

洗濯のみ / 洗濯～乾燥

自動運転の内容

上段：50Hz地域
下段：60Hz地域

コース		容量の上限	洗い	すすぎ	脱水 ^{*1}	乾燥 ^{*2}	所要時間の目安 ^{*3}	水量
標準	洗濯	7kg	10～12分 9～11分	シャワー →ため	6～9分 5～6分	90分～4時間30分 90分～4時間	34～41分 30～37分	20～40L
	洗濯～乾燥	3.5kg	10分 9分		11分 ^{*1} 14分 ^{*1}		2時間～5時間10分 2時間～4時間40分	20～31L
時短	洗濯	7kg	5～7分	ため	6分 5分		22～30分 20～29分	20L・31L・35L
すすぎ1回	洗濯	7kg	10～12分 9～11分	ため	6～9分 5～6分	90分～4時間30分 90分～4時間	32～37分 28～33分	20～40L
	洗濯～乾燥	3.5kg	10分 9分		11分 ^{*1} 14分 ^{*1}		2時間～5時間10分 2時間～4時間40分	20～31L
ガンコ汚れ	洗濯	3.5kg	26～29分 27～29分	ため→ため	8分 6分	90分～4時間30分 90分～4時間	58～59分 56～58分	20～31L
	洗濯～乾燥		26～29分 27～29分		11分 ^{*1} 14分 ^{*1}		2時間30分～5時間30分 2時間30分～5時間	
おしゃれ着	洗濯	1.2kg	10分	ため→ため	ソフト65秒		33分	31L ^{*4}
毛布	洗濯	3kg	14分	注水→注水	6分	3時間	51分	40L ^{*4}
	洗濯～乾燥	1.5kg					4時間	
洗乾90	洗濯～乾燥	1kg	5分	ため	14分 ^{*1} 12分 ^{*1}	60分	90分	20L
室内干し	洗濯～乾燥	3.5kg	10分 9分	シャワー →ため	9分 6分	30～60分	65分～98分 60分～93分	20～31L
槽洗浄	洗浄	—	6時間	注水→注水	3分		6時間30分	40L ^{*4}

各ボタンで選べる内容

コース	洗い	すすぎ ^{*5}	脱水 ^{*6}	乾燥	水量
標準	5分・10分・15分・洗いなし	ため1回・注水1回・ため2回・注水2回・ため3回・注水3回・すすぎなし	1分・3分・6分・9分・脱水なし	30分・1時間・2時間・3時間・4時間・5時間・乾燥なし	12L・20L・24L・31L・35L・40L
わが家流					
時短	5分・洗いなし	ため1回・すすぎなし	6分・脱水なし		20L・31L・35L
すすぎ1回	【標準と同じ】	ため1回・注水1回・すすぎなし	【標準と同じ】		【標準と同じ】
ガンコ汚れ	30分・洗いなし		【標準と同じ】		
おしゃれ着	10分・洗いなし	ため2回・すすぎなし	ソフト脱水65秒 (1分表示)・脱水なし		【標準と同じ】
毛布	【標準と同じ】			30分・1時間・2時間・3時間・4時間・乾燥なし	
洗乾90	【時短と同じ】		—〈変更不可〉	—〈変更不可〉	20L・31L・35L
室内干し	【標準と同じ】		3分・6分・9分	30分・1時間・2時間・3時間	【標準と同じ】
槽洗浄	2時間・6時間・8時間	注水2回〈変更不可〉	3分〈変更不可〉		

乾燥量にご注意！

多いと乾きむらや乾き残りの原因になったり、乾いてかさの増えた衣類が内部ですれて、衣類を傷める原因になります。

- 衣類の種類・気温・湿度・設置環境によって乾燥不足や乾きすぎになることがあります。

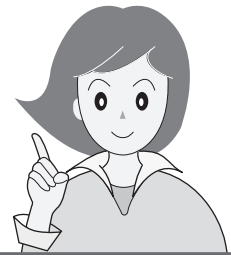

すすぎの種類

シャワーすすぎ

シャワーで洗濯物（シャワー）全体に水をしみこませ、脱水で絞ってすすぐ。



ためすすぎ

表示水量まで（給水）給水後すすぐ。



注水すすぎ

表示水量に関係なく、40Lまで給水後、かくはん→注水すすぎをおこなう。



表示の見かた

洗い	15	15	≧15≦	15	≧15≦	15	すすぎ	注水	≧注水≦	注水	≧注水≦	注水	≧注水≦	注水	≧注水≦	注水
	10	≧10≦	10	≧10≦	≧10≦	10		2	2	≧2≦	≧2≦	2	≧2≦	≧2≦	2	2
	≧5≦	5	5	≧5≦	≧5≦	5		≧1≦	≧1≦	1	1	≧1≦	≧1≦	≧1≦	≧1≦	1
	5分	10分	15分	20分	30分	洗いなし		ためすすぎ1回	注水すすぎ1回	ため2回またはシャワー+ため	注水2回	ため3回	注水3回	すすぎなし		
脱水	6	6	≧6≦	≧6≦	6	乾燥	3	3	3	3	≧3≦	≧3≦	≧3≦	3	3	3
	3	≧3≦	3	≧3≦	3		2	2	2	2	2	2	2	2	2	2
	≧1≦	1	1	1	1		30分	30分	30分	30分	30分	30分	30分	30分	30分	30分
	1分	3分	6分	9分	脱水なし		※7 おまかせ	30分	1時間	2時間	3時間	4時間	5時間	乾燥なし		

- ※1 「洗濯～乾燥」自動運転の脱水は「洗濯」のみ運転より長くなり、時間変更できません。
- ※2 タイマー方式で乾燥しますので、乾き具合に関係なく終了します。乾き足りないときは、追加乾燥してください。
- ※3 給水量が15L/分の場合の目安時間。給排水事情やふろ水、槽クリーンの使用により長くなります。
- ※4 水量が決まっているコース。必要に応じて水量を変更してください。（洗濯量は計量しません）
- ※5 シャワーすすぎは選べません。
- ※6 洗濯～乾燥では取消不可、また「1分」も選べません。
- ※7 標準、すすぎ1回、ガンコ汚れ、室内干しコースで「洗濯～乾燥」自動運転の場合のみ表示します。

乾燥のみ











乾燥量と乾燥時間の目安(室温20℃)

コース	乾燥量と乾燥時間の目安		選べる乾燥時間
標準 (わが家流)	1kg以下	約 30分～2時間	30分・1時間・2時間・3時間・4時間・5時間・乾燥なし
	1～1.5kg	約 2時間～3時間	
	1.5～2.5kg	約 3時間～4時間	
	2.5～3.5kg	約 4時間～5時間	
おしゃれ着	0.4kg以下	約 2時間	30分・1時間・2時間・乾燥なし
毛布	1.5kg以下	約 3時間	30分・1時間・2時間・3時間・4時間・乾燥なし
室内干し	3.5kg以下	約 30分～1時間	30分・1時間・2時間・3時間
仕上乾燥	0.4kg以下	約 30分～1時間	30分・1時間・2時間・3時間・4時間
槽乾燥	—	約 30分	30分〈変更不可〉

コースの詳細

エラー表示・お知らせ表示

●点灯・点滅している進行表示(「洗い」「すすぎ」などのランプ)を急速点滅させながら、以下の表示でお知らせします。

表示・お知らせ内容	お調べください	原因を取り除いて再スタート
 給水できない	<ul style="list-style-type: none"> ●蛇口を開けましたか。(ふろ水給水時にも) ●断水していませんか。 ●給水弁用フィルターが詰まっていますか。(34ページ) 	「スタート」を押す
	<ul style="list-style-type: none"> ●「槽の内側/外側の両方を洗淨する」で排水ホースを立てましたか。(37ページ) 	排水ホースを立て、初めからやり直す
 給水が止まらない	<ul style="list-style-type: none"> ●排水ホースの位置が高くありませんか。(据付説明書) ①電源を切り、排水ホースを水平(高さ10cm以下)にする。 ②電源を入れ直し、排水してから洗濯を続ける。 	
 ふたが開いている	<ul style="list-style-type: none"> ●ふたをきっちり閉めていますか。「カチッ」と鳴るまでしっかり閉めてください。(ロックピンが出ているときは(41ページ)) 	
 排水できない	<ul style="list-style-type: none"> ●排水口が詰まっていますか。 ●排水ホースがつぶれていたり長すぎませんか。 ●排水位置が10cm以上であったり、ホースの先がふさがっていませんか。(据付説明書) ●排水ホースを3m以上に延長していませんか。 	「スタート」を押す
 脱水できない	<ul style="list-style-type: none"> ●本体が傾いたり、がたついていませんか。 ●洗濯物がはみだしかけていませんか。 ●洗濯物が片寄っていませんか。(特にジーンズや厚手の衣類などは片寄りやすい) 	ふたを閉める 約15秒後(残水状況によっては約1分後)に回転を始める。
	 振動が大きく、運転が停止した。  槽が完全に止まってから、洗濯物を均一に直す。	
 交互に表示	<ul style="list-style-type: none"> ●排水事情が悪くありませんか。(「E3」参照) ●洗剤を入れすぎていませんか。 	「スタート」を押す
 交互に表示	<ul style="list-style-type: none"> ●ふたのロック部に、布などが挟まっていませんか。(ふたロック部の位置は(4ページ)) 	ふたを閉め、「スタート」を押す
 交互に表示	<ul style="list-style-type: none"> ●洗濯物の量が多すぎませんか。 	「スタート」を押す
 などの表示のとき	<ul style="list-style-type: none"> ●「C22」は(47ページ)をご覧ください。 ●電源をいったん切り、1分ほどしてから入れ直します。再度同じ表示をするときは故障のおそれがありますので、電源プラグを抜き、すぐに点検・修理を依頼してください。 	

エラー表示

表示・お知らせ内容

説明

お知らせ表示

U4

(乾燥運転中)

吸気フィルターや
排気フィルターが
目詰まりしている

(C 22)

交互に表示

U5

(洗濯～乾燥運転中)

洗濯物の量
(乾燥量)が多い

- 運転終了から24時間表示を続けます。
吸気フィルターや排気フィルターを掃除してください。(34ページ)
お手入れ後、電源を切ると表示が消えます。
- 運転中に表示に気付いたときは・・・
一時停止し、フィルター類を清掃後再スタートします。
再スタートしても表示は消えませんが、次回は表示しません。
 - 洗濯物の量が多いときや温風の吹出口が洗濯物でふさがった場合にも表示することがあります。量を減らし、再スタートしてください。
 - 少量の洗濯物に対して長すぎる乾燥時間を選んだ場合も、表示することがあります。
- お手入れをせず、乾燥をくり返すと・・・
「C22」を表示して運転が止まります。
電源を切ってフィルター類を掃除し、乾燥し直してください。
(それでも「C22」を表示するときは故障のおそれがあります。
電源プラグを抜き、すぐに点検・修理を依頼してください)
- 電源を切り、適量に減らしてから運転し直してください。
放置していると、いったん残り時間表示に変わって運転を続けますが
(乾燥に入ると再び「U5」を表示)、乾きが悪くなりますので、ご注意ください。さらに乾燥を続けると「E26 (46ページ)」を表示して止まります。

仕様

形名	ES-TX750
電源	100V 50/60Hz共用
標準洗濯・脱水容量	7.0kg (乾燥布質量)
標準乾燥容量	3.5kg (乾燥布質量)
標準水量	40L
標準使用水量	88L(標準コース)
電動機定格消費電力	360/440W
電熱装置定格消費電力	390/420W
乾燥時消費電力	630/720W
運転音	洗い時40dB 脱水時46dB 乾燥時46dB
洗濯の方式	うず巻式
乾燥方式	排気式
水道水圧	0.03~0.8MPa
外形寸法	幅565×奥行590×高さ985(mm)(幅には排水ホース、高さには給水ホースを含む)
製品質量	37kg

ふる水ポンプ

定格	直流 12V/1.2A
揚水量 長さ4m時	揚程1m 7L/分 (揚程1.4m 6L/分)

- 表は日本電機工業会自主基準による。
- 電源プラグを差し込んだ状態で、電源スイッチを「切」にしたときの待機時消費電力は0(ゼロ)です。
- 本機はヘルツ(Hz)フリーです。転居により電源周波数が変わっても、部品の取り換えや調整は不要です。

エラー表示・お知らせ表示／仕様

別売品

詳しくは、お買いあげの販売店または以下のシャープホームページにてご確認ください。
シャープ洗濯機オプション(別売品)ページ <http://www.sharp.co.jp/sentaku/option/>
下記の部品および希望小売価格は、2015年10月現在のもので変更する場合があります。

延長用給水ホース
付属の給水ホースにつぎ足して  使用します。
1m用 流通コード 210 360 0110 1,300円+税
2m用 流通コード 210 360 0111 1,750円+税
3m用 流通コード 210 360 0112 2,000円+税
5m用 流通コード 210 360 0113 2,750円+税

給水ホース
水栓つぎでは付属していません。オートストッパー付き水栓ジョイントとともにお求めください。
0.5m用 流通コード 210 360 0291 1,300円+税
1m用 流通コード 210 360 0187 1,800円+税

オートストッパー付き水栓ジョイント
直形ノズル YSP-2A  2,500円+税
L形ノズル YSP-2L  3,000円+税
給水栓 YS81  5,800円+税

分岐水栓
流通コード 211 425 0164 5,700円+税 

排水しつぎて
排水ホースのコーナー処理に。
流通コード 210 247 0062 1,250円+税 

脚スペーサーセット
流通コード 210 413 0123 400円+税
6mm(2個) 
3mm(2個) 
接着テープ(3枚) 

真下排水つぎてセット (据付脚 高さ2.7cm 4個同梱)
排水口が本体の下にある場合に。
ES-MH2 2,000円+税  (プラスチック製)

延長用排水ホース(長さ1.3m)
流通コード 210 360 0575 2,000円+税

洗濯機用トレー
幅585 奥行585 高さ10(mm)(内寸:幅580 奥行580 高さ8(mm))
床を結露による水滴から守ります。
(排水口はなく防水パンとは異なります。防水パンについては住設機器メーカーなどにお問い合わせください)
流通コード 210 416 0060 3,700円+税

洗濯槽クリーナー (塩素系) 
石けんかすなどの汚れ落としに。
ES-C 2,000円+税

給水弁用フィルター
流通コード 210 337 0217 300円+税

ふる水ポンプセット 
長さ4m 流通コード 210 396 0116 3,000円+税
長さ5m 流通コード 210 396 0117 3,000円+税

延長用ふる水ホースセット 
付属品のふる水ポンプセットにつぎ足して延長できます。
長さ2m 流通コード 210 360 0535 2,000円+税
長さ5m 流通コード 210 360 0477 2,900円+税

大型毛布用丸型ネット 
流通コード 210 931 0008 4,200円+税

糸くずフィルター 
流通コード 210 337 0457 500円+税

排気フィルター 
流通コード 210 337 0372 500円+税

吸気フィルター 
流通コード 210 337 0354 600円+税

製品登録のお願い
オンラインでの各種サポートサービスをご利用いただくために、〈SHARP i CLUB〉で
ご愛用製品の登録をお願いいたします。(登録無料)
<http://iclub.sharp.co.jp/m/> スマートフォンや携帯電話はこちらから 

お問い合わせ先 お問い合わせの前にもう一度「こんなときは?」(40~43ページ)
「エラー表示・お知らせ表示」(46,47ページ)をご確認ください。

お客様ご相談窓口(39ページ)よりお問い合わせください。 ■ 製品の「よくあるご質問」への回答を 自動音声案内 フリーダイヤル (携帯電話からもご利用いただけます)
24時間音声ガイダンスでご案内 (電話オペレーターにはつながりません) ☎ 0120-001-252

Webもご活用ください。
(機種により対応していない項目もあります)
シャープ お問い合わせ  
<http://www.sharp.co.jp/support/>

Q&A Q&A情報 よくあるご質問
お問い合わせの多いご質問や、アドバイスなど

上手な家電製品の使い方
お手入れのしかたなど

ビジュアルガイド
操作手順の動画や写真でのご案内など 

故障診断ナビ
症状別での故障診断など 

シャープ株式会社 本 社 〒590-8522 大阪府堺市堺区匠町1番地
健康・環境システム事業本部 〒581-8585 大阪府八尾市北亀井町3丁目1番72号



電気洗濯乾燥機 ES-TX750 取扱説明書