

# SHARP®

電気洗濯乾燥機 **家庭用**

## 取扱説明書

形名

イー エス ティー エックス ケイ エス

# ES-TX74KS



お買いあげいただき、まことにありがとうございました。この取扱説明書をよくお読みの上、正しくお使いください。

ご使用の前に「安全上のご注意」を必ずお読みください。

この取扱説明書は据付説明書、保証書とともにいつでも見ることができる所に必ず保存してください。

みんなで家電リサイクル、つくろう循環型社会

## もくじ

ページ

### 準備と確認

安全上のご注意	2
操作部の見かた	4
コースの紹介	6
各部のなまえ(本体/付属品)	8
ご使用前に(本体/ふたロック/洗濯物)	9
洗濯・乾燥の流れ	12

### 使いかた

洗剤類の使いかた (洗剤類の使用量/のりづけのしかたなど)	14
洗濯する/洗濯～乾燥する (標準/わが家流/強力/すすぎ1回/室内干しコース)	18
乾燥する (標準/わが家流/ドライ/室内干し/仕上乾燥コース)	20
付属のハンガーで乾燥する (ハンガー乾燥コース)	21
スピーディーに仕上げる (時短コース)	23
自分だけのコースを登録する (わが家流コース)	24
個別に洗濯・乾燥 (脱水だけしたいときなど)	25
おしゃれ着などを洗う (ドライコース/ソフトコース)	26
毛布など大物を洗濯・乾燥する (毛布コース)	28
ふる水を使う	30
予約運転	32
洗濯・脱水槽を清潔に (槽クリーン)	33
設定を変更する (終了音の消しかた/乾燥仕上がり具合調整など)	34

### 必要なとき

お手入れする (フィルター類など/槽乾燥/槽洗浄)	36
保証とアフターサービス	41
お客様ご相談窓口のご案内	42
こんなときは?	43
コースの詳細	48
エラー表示・お知らせ表示	50
仕様	51
別売品	裏表紙

# 安全上のご注意

人への危害、財産への損害を防ぐため、お守りいただくことを説明しています。

■誤った使いかたで生じる内容を次のように区分して、説明しています。

 **警告** 「死亡または重傷を負うおそれがある」内容。

 **注意** 「軽傷を負う、または財産に損害を受けるおそれがある」内容。



## 警告

感電や漏電、発火などによる事故やけがを防ぐために

### 電源や電源プラグ・コードは



- 傷んだものは使わない
- 束ねない、無理に曲げない
- 傷付けない、加工しない
- 重いものをのせない、挟み込まない
- 引っ張らない、ねじらない
- コードを持って抜かない
- めれた手で抜き差ししない
- ゆるんだコンセントは使わない  
(感電・ショート・発火の原因)



- 定格15A・交流100Vの単独コンセントを使う  
(電源や定格が異なったり、他の器具と併用すると分岐コンセント部が異常発熱して発火の原因)
- 電源プラグの刃および刃の取付面にほこりが付着している場合はよく拭く(火災の原因)

### 洗濯・脱水槽は



- 幼児にのぞかせない
- 近くに台を置かない(中に落ちてけがの原因)
- 完全に止まるまで触れない  
(洗濯物が手に巻き付くと、けがの原因)
- 改造はしない。また修理技術者以外の人は、分解したり修理をしない(火災・感電・けがの原因)  
修理はお買いあげの販売店にご相談を

### 乾燥について



- 次のようなものは(洗濯後でも)絶対に乾燥しない
  - ・油や溶剤が付着した衣類
    - ・食用油・動植物系油・機械油・灯油・ガソリン
    - ・美容オイル(ボディオイル・エステ系のオイルなど)
    - ・ベンジン・シンナー・アルコール
    - ・ドライクリーニング油 など
  - ・発泡ウレタン(スポンジ類)・ポリプロピレン繊維・樹脂(セルロース系)・手芸用ボンドなどを使ったもの  
(油の酸化熱による自然発火や引火の原因)



## 注意

漏電やけがを防ぎ家財などを守るために

### 電源プラグは



プラグを抜く

- 電源プラグを抜くときは電源コードを持たずに必ず先端の電源プラグを持って引き抜く(感電・ショート・発火の原因)
- 長期間ご使用にならないときは、必ず電源プラグをコンセントから抜く  
(絶縁劣化による感電や漏電火災の原因)

### 温度に注意



- 温水を使用する場合は、50℃以上のお湯は使用しない(プラスチックが変形し、故障の原因)
- 乾燥運転中や終了直後はふたや洗濯・脱水槽などに触れない  
(高温になり、やけどの原因)  
衣類を出すさいもご注意を

### 洗濯・脱水・



### 運転前の確認



- 蛇口を開いてホースの接続を確認する  
(ねじがゆるんでいると、水漏れして水びたしなどの思わぬ被害の原因)

### 運転後の確認



- 必ず蛇口を閉じる  
(万が一の水漏れ防止)



必ずお守りください





■お守りいただく内容の種類を次の図記号で説明しています。

 してはいけないこと。	 しなければならないこと。
---	--

### お手入れのさいは

-  ● 本体各部に直接水をかけない  
(ショート・感電の原因)
-  ● 必ず電源プラグをコンセントから抜く  
(感電やけがの原因)  
プラグを抜く

### 据え付けは

-  ● 浴室など湿気の多い所や風雨にさらされる場所に置かない  
(感電や漏電による火災の原因)
-  ● アースを確実に取り付ける  
(故障や漏電のときに感電の原因)  
アース線接続 アース工事は販売店または、最寄りの電気工事店にご相談を

### 異常・故障時には

-  ● ただちに使用を中止する
  - ・ときどき運転しないときがある。
  - ・運転中、ふたのロックがかからない。
  - ・水漏れする。(ホース・水槽・水栓つぎてなど)
  - ・こげくさいにおいがする。
  - ・運転中に異常な音や振動がある。
  - ・さわると、ビリビリ電気を感じる。
  - ・電源コード、プラグが異常に熱い。
 すぐに電源プラグを抜き、必ず販売店に点検をご依頼ください。

### その他

-  ● ガソリン・灯油・ベンジン・シンナー・アルコールなどや、それらが付着した洗濯物を絶対に入れたり近付けたりしない(爆発・火災の原因)
- プラスチック部には絶対に火気を近付けない(火災・変形の原因)
- 運転中にふたのロックがかからないときや、運転終了後、洗濯・脱水槽が回転しているときは、絶対に手を入れない。ただちに電源プラグを抜き、修理を依頼する(けがの原因)

### 乾燥できないものは

- 防水性の衣類やシートは洗わない
  - ・レインコート・サウナスーツ
  - ・ウィンドブレーカー・スキーウェア
  - ・ダウンジャケット・理美容用クロス
  - ・自転車、自動車などのカバー
  - ・オムツカバー・寝袋・防水シート
  - ・防水エプロン など
 (水が抜けないため脱水中に異常振動を起こし、転倒によるけが、本体・壁・床などの損壊、水漏れ被害の原因)
- カーペット・水を通さないカーペットカバーやマット類  
(裏にゴムなどが付いているもの)  
衣類の取扱い表示をご確認ください。

### その他

-  ● 本体の上のにぼったり重い物をのせたりしない  
(変形・破損により、けがをする原因)
- 運転中は本体の下に手足を入れない  
(回転部などがあり、けがや感電の原因)  
とくに、置台などを使用すると、床面とのすき間が大きくなります。ご注意ください。
- ロックされたふたを無理に開けない  
(ふたやロック機構部が破損の原因)
- 用途外には、使用しない(洗濯機本来の用途以外のものを洗ったり、脱水しない 異常振動を起こし本体の損壊やけがの原因)

### その他のご注意

- 操作部付近に、磁石など磁気を帯びたものを近付けない。(誤動作の原因)
- 上に物を置かない。(振動による落下や誤動作の原因)

# 操作部の見かた

## 操作部・表示部

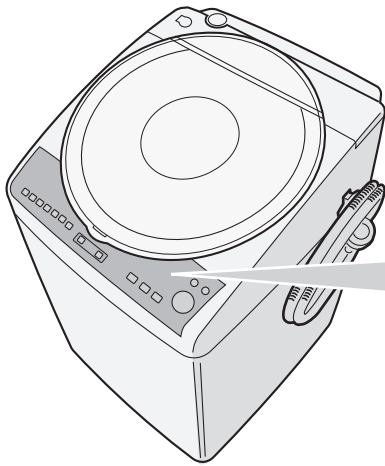

### 数字表示部（「洗い」時間以外も表示）

- 予約時間 32 ページ

予約水量残り  
(時間後) (L) (分)  
9 9時間後に終了

- 水量

予約水量残り  
(時間後) (L) (分)  
44 水量44L

- エラー表示/  
お知らせ表示

50, 51 ページ

予約水量残り  
(時間後) (L) (分)  
E2

- 運転残り時間

予約水量残り  
(時間後) (L) (分)  
残り40分 40

100分以上は「2H」～「9H」の1時間刻みで、99分以下は1分刻みで表示します。

### 洗剤量の目安表示

SHARP

洗剤量/水量(L)

- 38-44
- 30-34
- 18-24
- 12

予約水量残り  
(時間後) (L) (分)  
88  
※(分)

注水	6	自動
	2	3
	1	2
	1	1
		0.5(時間)

洗い  
すぎ

水量

予約

洗い

すすぎ

脱水

乾燥

ふる水

### 水量ボタン

水量は自動的に決まります。  
(18～44Lまで10段階)  
お好みの水量に変更できます。  
(12～44Lまで8段階)

16, 48 ページ

チャイルドロック設定を解除するときにも使います。 36 ページ

### 運転内容ボタン

個別運転や運転内容の変更

スタート後は「洗い」中に  
変更できます。

25, 34 ページ

### ふる水給水ボタン

30 ページ

### 予約ボタン 32 ページ

運転終了時間を予約するときに  
1～24時間後まで1時間単位で選べます。

## 運転内容／進行表示

**運転内容の表示**

8 ⇒(分) 洗い 洗い8分	注水 ⇒2< 1 (回) すすぎ ためすすぎ2回 または シャワー+ため	⇒6< 3< 1 (分) 脱水 脱水9分	自動 ⇒2< 1< 0.5 (時間) 乾燥 乾燥3時間
-------------------------	---	----------------------------	--------------------------------------

自動運転の場合、表示と運転時間は一致しない場合があります。

**例** ⇒6< 3< 1 (分)  
6分を超えていることを表す

**進行表示**

進行状況にしたがって、ランプの点滅位置が変わります。

- 運転中に「洗い」を押すと、「洗い」の残り時間を約5秒間表示します。

●各コースの運転内容や所要時間などの詳細は (48, 49 ページ)

## 電源スイッチ

運転が終わると自動的に切れます。電源を入れたまま放置すると、5分後に切れます。(オートパワーオフ)

**お願い**

電源を切ったときや、自動的に電源が切れてから、約2秒間は電源「入」を受け付けません。(すべてのコース表示点灯中)

- 電源を入れ直したいときは、ランプが消えてから操作してください。

## コースボタン (6 ページ)

### ふたロック表示 (9 ページ)

### エコランプ (7 ページ)

**コース**

標準 → **ECO**

わか家流 強力 ドライ  
すすぎ回 ソフト 毛布

洗う 洗濯(洗い～脱水)するとき  
洗～乾 洗濯から乾燥まで連続運転するとき  
乾かす 乾燥だけするとき

洗う 洗～乾 乾かす

洗・乾切換

△乾燥 室内干し 仕乾燥

便利コース

槽クリーン

槽クリーン

時短

時短

切 (オートパワーオフ) 入 電源

スタート 一時停止

**洗・乾切換ボタン**

運転方法の切り換えに

洗う 洗濯(洗い～脱水)するとき

洗～乾 洗濯から乾燥まで連続運転するとき

乾かす 乾燥だけするとき

**便利コースボタン**

- 室内干しコース (18, 20 ページ)
- ハンガー乾燥コース (21, 22 ページ)
- 仕上乾燥コース (20 ページ)

チャイルドロックを設定するときにも使います。 (36 ページ)

**スタート・一時停止ボタン**





ふたロックを解除したいときにも。 (9, 45 ページ)

時短コースボタン (23 ページ)

槽クリーンボタン (33 ページ)

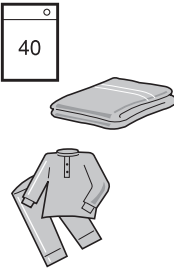
# コースの紹介

## 選べるコース

こんなときに			コース名		洗濯
					洗濯 【洗濯
コース	日常の衣類に 	ふだんのまとめ洗いに	標準	18,20	
		自分だけのコースをつくる	わが家流	18,20,24	7kg
		ガンコな汚れに 強水流と高濃度洗剤液のつけおき洗いで洗濯	強力	18	3.5kg
		すすぎ1回推奨の洗剤での洗濯に	すすぎ1回	18	7kg
	デリケートな衣類に 	おしゃれ着などに	ドライ	20,26	1.2kg
		「弱」表示のランジェリーやブラウスなどに 	ソフト	26	2kg
大物のお洗濯に	毛布やふとん、カーペットカバーなどに	毛布	28	毛布は4.2kg	
便利コース	干し時間の短縮に	短時間の乾燥で干し時間を短縮	室内干し	18,20	—
	付属のハンガーを使って	ハンガーにかけ、しわを抑えて乾燥	 乾燥 (ハンガー)	21,22	—
	便利な乾燥コース	生乾きの衣類をからっと乾燥	仕上乾燥	20	—
時短	手早くお洗濯	軽い汚れをスピーディーに洗濯	時短	23	7kg
槽洗浄 槽乾燥	洗濯・脱水槽のお手入れに	汚れやおいが気になったら	槽洗浄	39,40	洗濯物はいれない

※1 強力・すすぎ1回コースの乾燥は標準コースと同じです。

※2 別売のハンガーをお求めいただくと、計2kgまで乾燥できます。裏表紙

洗濯量はJIS(日本工業規格)に規定の布地によるもの、乾燥量は日本電機工業会自主基準の衣類です。

ワイシャツ  
(混紡約200g)



ブラウス  
(混紡約200g)



長袖アンダーシャツ  
(綿約150g)



パジャマ(上下)  
(綿約500g)



スリッパ  
(混紡約150g)



便利な機能がいっぱい!  
楽しく使ってね!

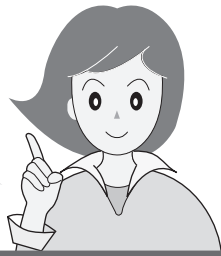

各コースの運転内容については 48 ページ

洗・乾 切 換		使える機能		
洗濯～乾燥 ・乾燥量の上限】	乾燥	ふろ水 30 ページ	予約 32 ページ	槽クリーン 33 ページ
3.5kg(化繊5kg)		○	○	○
3.5kg <sup>※1</sup>	—	○ 登録可	○	○ 登録可
3.5kg <sup>※1</sup> (化繊5kg)	—	○	○	○
—	0.4kg	○	—	○
—	—	○	○	○
毛布は2.8kg	—	○	○	○
3.5kg	—	○	○	○
—	ハンガー1本につき 脱水後の衣類 1kg (計2kgまで <sup>※2</sup> )	—	○	—
—	3.5kg	—	○	—
3.5kg	—	○ 「洗い」のみ	○	○
—	洗濯物は 入れない	○	—	○

## エコ運転

布ピタセンサーで布質を検知し、運転時間や水量などを適切にコントロールして、洗濯・乾燥します。

対象	標準・わが家流・すすぎ1回・ 室内干し・時短コースの 「洗濯」「洗濯～乾燥」
----	--

●対象コースを選ぶと ⇒ **ECO** ⇐



### すすぎ～脱水・乾燥

布質に合わせた運転  
「化繊が多い」場合、すすぎ水量を減らして脱水時間を短縮します。また、乾燥中はヒーターを最適な状態にコントロールして、消費電力量を抑えます<sup>※3</sup>

- 洗濯量を計量し (12 ページ) 容量0.5kg以下(水量22L以下)と判定した場合や、布質判定完了までに水量を変更するとエコ運転をおこないません。( **ECO** 消灯)
- 条件によっては、正しく判定できない場合もあります。
- エコ運転をやめる設定もできます。(35 ページ)

※3 消費電力量：洗濯時最大9%セーブ  
(当社比。エコ運転ONとOFFの比較)  
化繊比率85%の場合、標準コース・洗濯7kgで  
使用水量約2%削減(89L→87L)  
所要時間約5%削減(40分→38分)  
消費電力量約11%削減  
(116Wh/135Wh→103Wh/120Wh)  
(日本電機工業会自主基準による消費電力量とは異なります)

ブリーフ  
(綿約50g)



くつ下  
(混紡約50g)



タオル  
(綿約70g)



バスタオル  
(綿約300g)



シーツ  
(綿約500g)



# 各部のなまえ

## 本体

ふた開ボタン (12ページ)

● 運転中は押さないでください

ふたパッキン (37ページ)

給水ホース接続口 (38ページ)

ふる水給水口 (30ページ)

洗剤ケース (14, 36ページ)

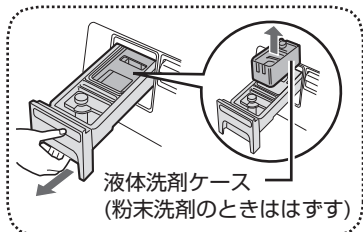

槽パッキン (37ページ)

バランサー

糸くずフィルター (37ページ)

パルセーター  
(Ag<sup>+</sup> 抗菌・防カビ仕様\*)

洗濯・脱水槽 (37ページ)

ふたロック部 (37, 45ページ)

操作部 (4, 5ページ)

ふた

ふた開ボタンを  
押して開ける ①

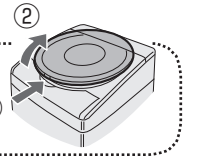

ハンガー掛け部 (21ページ)

ふる水ポンプのコード位置  
(本体側) (30ページ)

排気フィルター (37ページ)

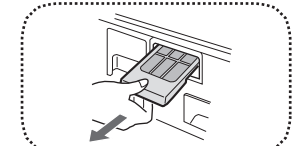

吸気フィルター (37ページ)

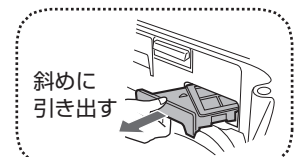

電源コード

アース線 (据付説明書)

排水ホース (据付説明書)

水準器 (据付説明書)

調節脚 (据付説明書)

\* 試験機関：(一財) ボーケン品質評価機構 ● 試験成績書発行番号：213248364-1/2  
● 試験方法：JIS Z 2801 抗菌試験/JIS Z 2911 かび抵抗性試験 ● 試験結果：抗菌効果あり/カビ抑制効果あり

## 付属品

給水ホース (1組)

長さ0.8m

(据付説明書)

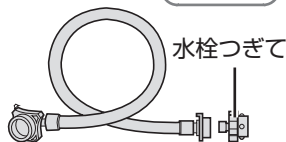

ハンガー (1本)

(21ページ)

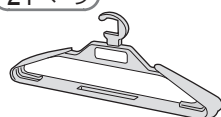

排水ホースつぎてセット

(据付説明書)



切った排水ホースを接続するときに  
使います。(槽の内側/外側の両方を  
洗浄するときやご転居のさいに)

脚スペーサー

(据付説明書)

- 3mm (2個)
- 6mm (2個)
- ◇ 接着テープ(3枚)

ふる水ポンプ (1組)

長さ4m、ホース内径15mm

(30, 38ページ)

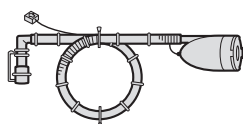

ふる水ホース・  
ハンガーホルダー (1個)

(30ページ)



印刷物付属品 (各1部)

- 取扱説明書\*
- 据付説明書\*
- 保証書

\*当商品は日本国内向けであり、日本語以外の  
説明書はありません。

This model is designed exclusively for Japan, with  
manuals in Japanese only.

# ご使用前に 1

## 本体の確認

据付説明書にしたがって正しく設置してください。

据え付け状態が悪い場合は、お買いあげの販売店または設置した業者にお問い合わせください。

### 異常振動を防ぐために

#### 本体の設置状態

- ガタつきませんか？
- 水平ですか？



### 水漏れしませんか？

#### 水栓つぎて・給水ホース

- 新しいものに取り替えましたか？  
緩み、ぐらつき、傾きはありますか？  
または、**据付説明書** に記載の適した蛇口を使用していますか？
- 適さない蛇口の場合は、別売のオートストッパー付き水栓ジョイントに取り替えてください。
- 給水ホースにねじれ・引っ張りなどはありますか？

### ホース破れを防いだり、スムーズな排水のために

#### 排水ホース

- 下に押し込んでいませんか？

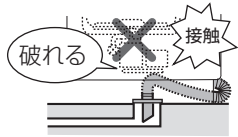

- 持ち上がっていませんか？

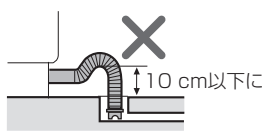

#### 排水口

- 設置前にお掃除しましたか？

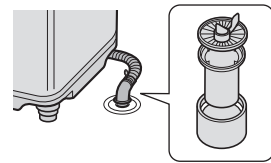

- 本機は、「消防法 設置基準」に基づく試験基準に適合しております。建築物の可燃物などからの離隔距離は、右表に掲げる値以上の距離が必要です。

#### 消防法 基準適合 組込形

場所	離隔距離
上方	50cm
前方	開放
左/右/後方	2cm
下方	0cm

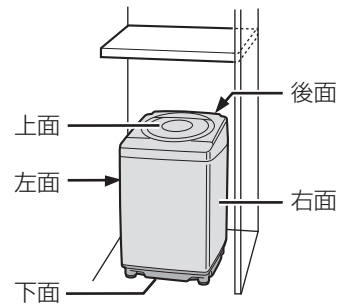

## ふたロックについて

運転中は、安全のため ふたを自動ロックしています。

### 運転中のふたの開けかた

運転中に



5~15秒後



- ロックを解除して、ふたが開けられます。
- 槽内が高温の場合は「H」leftrightarrow「15」を表示して、送風で冷やします。温度が下がったらロック解除してふたが開けられます。 (46ページ)

### チャイルドロックを設定しているとき

- 運転中だけでなく、一時停止中もふたを自動ロックします。
- 運転中に一時停止し、

**コース** を押しながら、**便利コース** を押し、ふたが開けられます。

詳しくは (36ページ)

# ご使用前に 2

## 乾燥するとき

フィルター・換気

- 吸気フィルター、排気フィルターは必ずセットする。  
【ほこりが機内にたまり、故障の原因】
- フィルター類をふさがない。  
【内部温度が上がり、衣類を傷める原因】
- 十分に換気する。【結露の原因】

排気フィルター

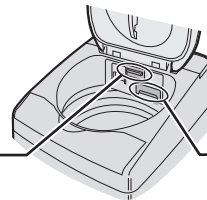

吸気フィルター

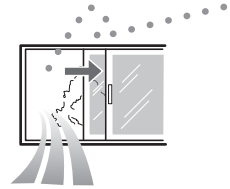

ご注意

## 洗濯物の準備

洗濯も乾燥もできないもの



- 衣類の取扱い表示や組成表示のないもの

- 芯地が多く、形くずれしやすいもの

例 ネクタイ・ブレザー・ジャケット・コート・スーツなど

- 著しい収縮や変色、表面変化を起こすおそれのある素材

例 レーヨン・キュブラ・絹および混紡品など

- ウレタン(スポンジ類)の入ったもの

- 防水性のもの

- 毛倒れを起こす起毛製品

例 ベルベット・別珍など

- 形くずれや表面変化を起こすおそれのある生地

例 強撚糸使用の生地・ジョーゼット・クレープ・ちりめんなど

- 和服、和装小物など

- 色落ちしやすいもの

- 以下の表示のあるもの



(水洗いはできない)



(石油系溶剤でドライクリーニングできる)

- 座ぶとん・クッション・枕など

- 表面の凹凸などが消えやすいもの

例 防しわ加工品・エンボス加工品など

- 皮革製品・皮革装飾をほどこしたもの

- カーペット・水を通さないカーペットカバーやマット類(裏にゴムなどが付いているもの)

乾燥できないもの



- 油や溶剤が付着したもの

例 食用油・動物系油・機械油・灯油・ガソリン・美容オイル(ボディオイル・エステ系のオイルなど)・ベンジン・シンナー・アルコール・ドライクリーニング油など

- 発泡ウレタン(スポンジ類)、ポリプロピレン繊維、樹脂(セルロース系)、手芸用ボンドなどを使ったもの  
【油の酸化熱による自然発火や引火の原因】

- のりづけした衣類

・ 槽内がのりで汚れることがあります。乾燥後スプレーのりなどで仕上げます。

- 以下の表示のあるもの



(ドライクリーニングできる)



(日陰の平干しがよい)

- 「タンブラー乾燥はおさげください」の表示のあるもの

- 皮革製のパッチの付いたジーンズなど

・ パッチ部分が熱で傷むことがあります。

- 乾燥中はふたやその周囲（とくに温風吹出し位置周辺）が、高温になることがあります。

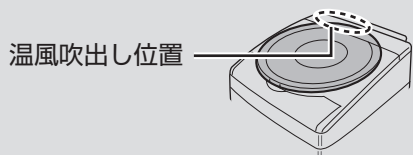

乾燥試運転

- 乾燥の使いはじめにゴムなどのおいがする場合があります。乾燥試運転で軽減できます。



「乾燥2時間」で運転する



- 洗濯物はいれないでください。
- 終了後は電源を切り、ふたを開けておきます。(電源を切るまで「シワ防止」運転 13ページをおこないます)

確認しましょう

- 衣類の取扱い表示を確認。
- しみや部分汚れはあらかじめ処理。  
繊維の種類やしみの内容に応じた方法で処理する。
- 初めて洗う衣類は、色落ちや色移りについて確認。  
色落ちしやすいものは、分けて洗う。

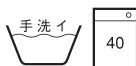

衣類、本体、洗濯・脱水槽、パルセーター、糸くずフィルターの傷付きを防ぐために

- ひもは結び、ファスナーは閉じる。
- 金属製のボタンや装飾品の付いたものは、裏返しにするかネットに入れる。
- 毛玉や糸くず、毛羽立ちが気になる衣類は、裏返しにする。
- 硬貨・ヘアピン・カーテン金具などの金属片などは、必ず取り除く。
- 砂やどろはあらかじめ落とす。
- 洗濯量は、表示の7~8割にする。
  - バランサーより上に衣類があるときは、給水後、一時停止してから押さえて沈める。【給水時浮き上がって水が飛散すると床が水浸しになったり、運転中槽からはみ出して傷付く原因】

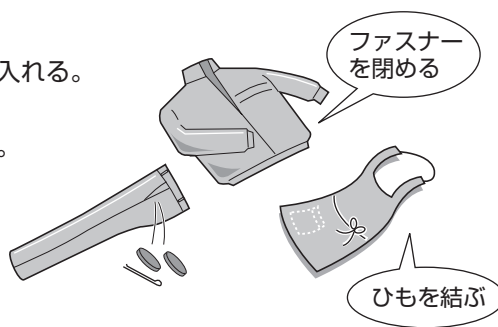

- デリケートな衣類は、洗濯ネットに入れる。
  - 軽やかさばる衣類(フリース素材など。大きめのネットをおすすめします。)【運転中に飛び出し、衣類や製品を傷める原因】
  - ブラジャーは市販の専用ネットに入れる。  
【ワイヤーが飛び出し、異音や故障の原因】
  - 入れる量は少なめにする。  
【洗い・すすぎ・脱水性能の低下や脱水中の片寄り、飛び出しの原因】
- ジーンズなどかさばる衣類や浮きやすいものは底の方に入れる。
- 毛布やカーテンなどの大物を洗うときは、必ず別売の洗濯キャップか大型毛布用丸型ネットを使う。 (28ページ 裏表紙)
- ふたに衣類やふる水ホースなどを挟み込んだり、ふたの上に物を載せない。【変形や破損の原因】

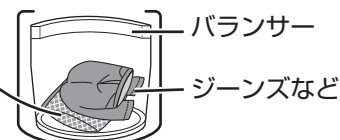
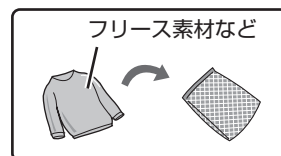

# 洗濯・乾燥の流れ

## 標準コース

### 準備 洗濯物を入れる

本体の確認 (9 ページ)

- 蛇口を開く。  
ふる水を使うときも必ず開く。
- ふろ水ポンプの準備。  
(30 ページ)

### ふたを開ける

ふた開ボタンを押す  
(ふたが少し開きます)

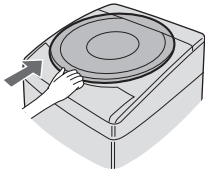

持ち上げる

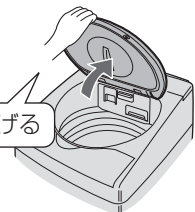

### 洗濯物を入れる

### 電源を入れて 運転内容を選ぶ



#### 洗濯

「標準」「洗う」点灯

⇒ 標準 ⇐    ⇒ 洗う ⇐  
洗～乾    洗～乾  
乾かす    乾かす

#### 洗濯～乾燥

洗乾  
切換    ⇒ 洗う ⇐  
洗～乾    洗～乾  
乾かす    乾かす

#### 乾燥

洗乾  
切換    ⇒ 洗う ⇐  
洗～乾    洗～乾  
乾かす    乾かす

### スタートする



洗濯物計量

水なし運転で自動的に衣類の量を量ります。

#### 運転内容表示



#### 水量表示

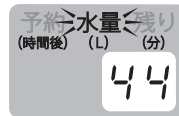

#### 表示 残り時間

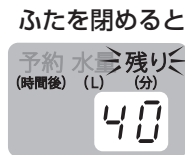

洗濯～乾燥  
「U5」は洗濯量が多い  
お知らせです。(51 ページ)

#### 表示 残り時間

ふたを閉めると  
約1分後、乾燥時間  
の目安を表示する

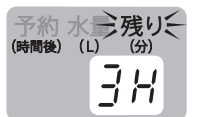

## 運転中の基本的な動き

### 洗濯

洗濯

洗濯～乾燥

#### 洗 い



(高濃度洗浄)

(表示水量)

少ない水量の濃い洗剤液から洗い始め(高濃度洗浄)、その後、表示水量まで給水する。

#### すすぎ



排 水

中間脱水



シャワー

中間脱水

シャワーすすぎ



給 水

すすぎ

ためすすぎ

ふたロック中にふた開ボタンを押さないでください。  
 【ふたが浮いて「E2」を表示して途中で止まったり、乾燥不足の原因】  
 ボタンを押したときは、ふたを押さえて閉めてください。

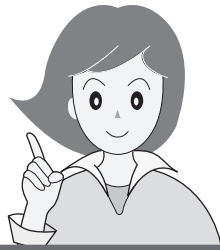

# 注意



プラグを抜く

長期間で使用にならないときは、必ず電源プラグをコンセントから抜く

【絶縁劣化による感電や漏電・火災の原因】

はじめてお使いになるとき  
 工場テスト時の残水が出る場合があります。

## 洗剤を入れる

洗剤量や水量の表示を目安に量って入れる。(14~17ページ)

### 槽に直接入れる

洗剤(粉末・液体)  
 粉末漂白剤

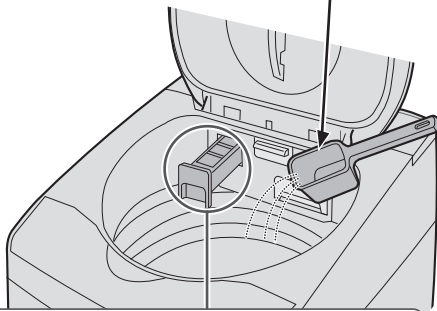

### 洗剤ケースに入れる

液体漂白剤  
 柔軟剤

ゆっくり戻す  
 強く押すと柔軟剤などがすぐに流れ出すことがあります。

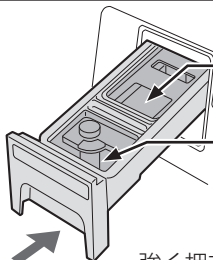

## ふたを閉める

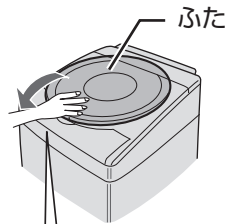

「カチッ」と鳴るまでしっかり閉める

ふたをロックし、給水を始めて自動運転する。



## 洗濯物を取り出してあとしまつする

- 蛇口を閉める。
- フィルター類を掃除する。(37ページ)

排気フィルター 吸気フィルター

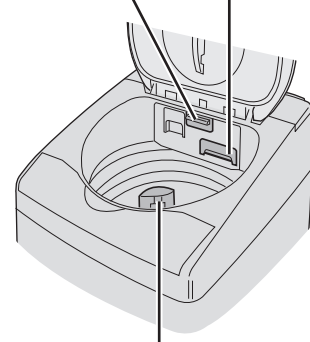

糸くずフィルター

- ふろ水ホースのあとしまつ。(30ページ)

洗濯・乾燥の流れ

### 「シワ防止」運転※1

乾燥後の置きじわを防ぐため、弱いかくはん※2と送風運転を間欠的におこないます。(「0分」「残り」点灯(送風中は点滅)、最長2時間まで)

- 運転は終わっていますので、電源を切って(ふたロックが解除される)早めに取り出します。

※1 槽乾燥は除く。

※2 ドライコース、ハンガー乾燥コースではかくはんしない。

## 乾燥 乾燥 洗濯～乾燥

脱水



排水 脱水  
 しばらく低速回転してから高速回転する。

乾燥



低速回転 高速回転  
 予備脱水する。

乾燥

洗濯～乾燥

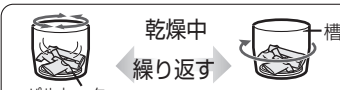

乾燥中 かくはん 低速回転  
 温風を吹き込みながら、パルセーターと槽を交互に回転させる。

# 洗剤類の使いかた 1

## すぐに洗濯するとき

洗剤は槽に直接入れる

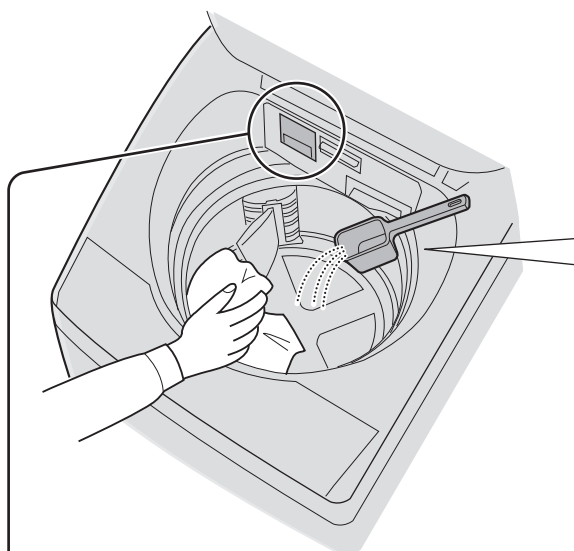

### 洗剤ケースに入れるもの

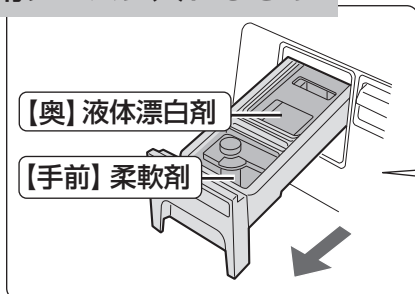

- 洗剤類は周囲の温度や湿度など保管条件の変化にご注意のうえ、早めにご使用ください。保管条件により、洗剤が固まる・柔軟剤がどろどろになったり粒ができるなど、状態が変化する場合があります。このような洗剤類は溶けにくいいため、効果が十分に発揮できなくなったり、しみの原因になることがあります。

### 粉石けん・液体石けん

#### 槽内で溶かす

- ① 水量「12L」を選び、いったんふたを閉めてスタートする。(給水を始める)
- ② 給水が始まったら一時停止して石けんをまんべんなく固まらないように入れ、3分程度運転して十分に溶かす。
- ③ 電源を入れ直し、コースや水量を選び直して洗濯する。

#### 溶けにくい場合

- ① 洗面器などに、30℃前後のぬるま湯(約5~10L)を用意し、石けんを少しずつ入れながらかきまぜて十分に溶かす。
- ② 洗濯を始め、給水が始まったら一時停止して、石けん液を槽内に入れる。

洗濯物をよけて、槽の周辺部に入れます。

#### 粉末洗剤

 表示を目安に量って入れる。

- カップの大きさや使用量は、メーカーや銘柄によって異なります。
- 水に溶けやすいものをお使いください。

#### 液体洗剤

 表示水量を目安に量って入れる。

- 粘り気が強い洗剤はあらかじめ約500mLのぬるま湯に溶かしてから入れます。
- すすぎ1回コースでは、すすぎ1回推奨の洗剤をお使いください。

#### 粉末漂白剤

 使用量・使いかたは、容器の表示をご覧ください。

#### 柔軟剤

 表示水量を目安に量って入れる。

- 最終すすぎ中に自動的に入ります。
- 入れたまま12時間以上放置したり低温のときは固まる場合があります。
- 正しく量って入れます。【入れすぎはかびの原因】
- 一部の柔軟剤では衣類にまとまって付着すると変色するものがあります。(変色したときは [43ページ](#))

#### 液体漂白剤

 使用量・使いかたは、容器の表示をご覧ください。

- 液体洗剤ケースを必ず取り付けてください。
- 塩素系は色落ち・変色のおそれがあります。

- 合成洗剤と比較して洗濯物に残りやすいため、十分にすすぎ。注水すすぎ3回をおすすめします。

[48, 49ページ](#)

#### 【黄ばみやにおいの原因】

- 入れ過ぎたり低温の水に直接入れない。【石けんかすがたまる原因】
- 粉石けんや液体石けんは予約洗濯に使わない。

すぐにお洗濯するときは、洗剤を槽に直接入れてください。

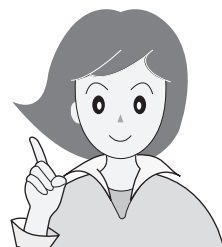

## 予約運転するとき

すべて洗剤ケースに入れる

### 液体洗剤を使うとき

液体洗剤ケースをセットする

【奥】液体洗剤  
液体漂白剤

【手前】柔軟剤

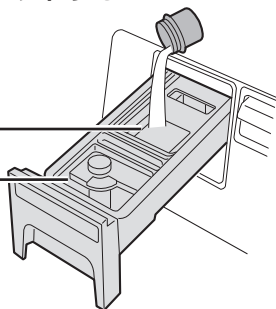

### 粉末洗剤を使うとき

液体洗剤ケースをはずす

【奥】粉末洗剤  
粉末漂白剤

【手前】柔軟剤

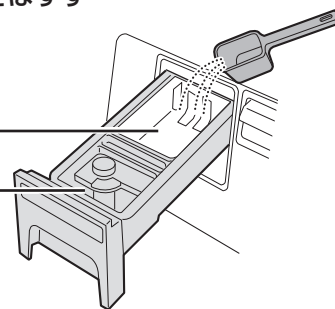

● 予約運転で洗剤と漂白剤を併用する場合、液体と粉末は同時に使えません。

## 洗剤ケースの使いかた

洗剤ケースに、粉末洗剤や粉末漂白剤を入れるときは、必ず「液体洗剤ケース」をはずしてください。

### 液体洗剤をケースで使う

液体洗剤ケース：必要

液体洗剤ケース(水色)

液体洗剤  
液体漂白剤

約85mLまで

柔軟剤

約50mLまで

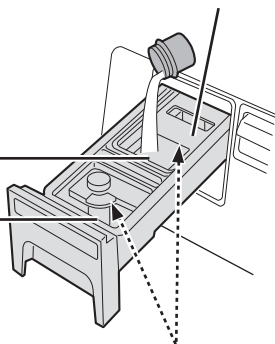

この位置以上に入れない(すぐに流れ出る原因)

### 粉末洗剤をケースで使う

液体洗剤ケース：はずす

液体洗剤ケース(水色)

手前を持ち上げるとはずれる

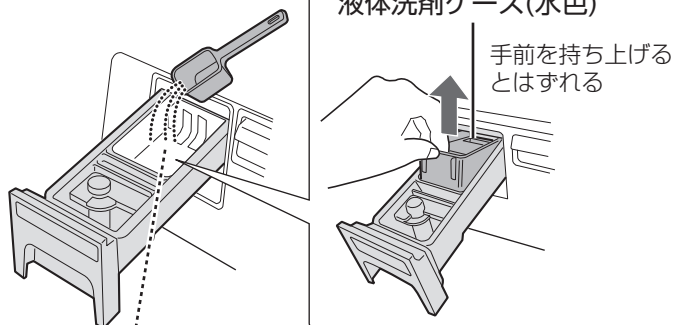

洗剤を入れる前に水分をふき取る。(洗剤がこびりつく原因)

洗剤ケース

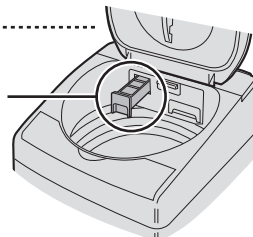

- 洗剤ケースに水が残ることがありますが、異常ではありません。
- 洗剤ケースはゆっくり戻してください。洗剤ケースを強く押ししたり、給水中に動かすと、柔軟剤などがすぐに流れ出る場合があります。

ジェルボール型洗剤(アリエールなど)は、槽に直接入れてください。



- 予約運転の場合も洗剤ケースに入れないでください。【水漏れの原因】
- 使用量については、容器の表示をご覧ください。

洗剤類の使いかた

# 洗剤類の使いかた 2

## 洗剤・柔軟剤の使用量

強力コースでは、表示水量に対する洗濯類の目安と洗剤類の使用量が他のコースとは異なります。

洗剤量目安表示 すりきり一杯が 47gの カップの場合	表示水量	洗濯量の目安	合成洗剤							
			粉末 				液体 			
			20g アタック高活性 バイオEX	22g アリエール サイエンス プラス	25g ニュービーズ トップブリチナクリア 消臭ブルーダイヤ	28g ボールド	10ml ウルトラアタックNeo ナノックス フレグランス ニュービーズNeo	20ml トップクリアリキッド	25ml フレグランスニュービーズ ボールド	
洗剤類の使用量 (強力コース除く)	約0.6杯	44L	7kg以下	29g	32g	37g	41g	15ml	29ml	37ml
		42L	6kg以下	28g	31g	35g	39g	14ml	28ml	35ml
	約0.5杯	40L, 38L	4.5kg以下	25g	29g	32g	35g	13ml	25ml	32ml
		34L	3.5kg以下	23g	25g	28g	32g	11ml	23ml	28ml
	約0.4杯	32L, 30L	2.5kg以下	20g	22g	25g	28g	10ml	20ml	25ml
	約0.3杯	24L	1.5kg以下	16g	18g	20g	22g	8ml	16ml	20ml
		22L, 18L	0.5kg以下	12g	13g	15g	17g	6ml	12ml	15ml
約0.2杯	12L	0.3kg以下	8g	9g	10g	11g	4mL	8mL	10mL	
強力コースでの使用量	約0.9杯	42L	3.5kg以下	42g	46g	53g	59g	21ml	42ml	53ml
	約0.8杯	40L, 38L	2.5kg以下	38g	42g	48g	53g	19ml	38ml	48ml
	約0.7杯	34L	2kg以下	34g	37g	43g	48g	17ml	34ml	43ml
	約0.6杯	32L, 30L	1.5kg以下	30g	33g	38g	42g	15ml	30ml	38ml
	約0.5杯	24L	1kg以下	24g	26g	30g	34g	12ml	24ml	30ml
	約0.4杯	22L, 18L	0.5kg以下	18g	20g	23g	25g	9ml	18ml	23ml
	約0.3杯	12L	0.3kg以下	12g	13g	15g	18g	6mL	12mL	15mL

●水量「12L」は、水量 で選んでください。自動では選ばれません。

●強力コースで水量「44L」を表示した場合は、上段の表「洗剤類の使用量(強力コース除く)」にしたがってください。

2014年10月現在

粉石けん	柔軟剤				
	36g そよ風	4mL ハミングNeo	7mL ハミングレギュラー (濃縮) ふんわりソフラン レノア	10mL フレアフレグランス のソフラン	20mL ファミング ファ
	53g	6mL	10mL	15mL	29mL
	50g	6mL	10mL	14mL	28mL
	46g	5mL	9mL	13mL	25mL
	41g	5mL	8mL	11mL	23mL
	36g	4mL	7mL	10mL	20mL
	29g	3mL	6mL	8mL	16mL
	22g	3mL	4mL	6mL	12mL
	14g	2mL	3mL	4mL	8mL
	76g	6mL	10mL	14mL	28mL
	68g	5mL	9mL	13mL	25mL
	61g	5mL	8mL	11mL	23mL
	54g	4mL	7mL	10mL	20mL
	43g	3mL	6mL	8mL	16mL
	32g	3mL	4mL	6mL	12mL
	22g	2mL	3mL	4mL	8mL

## のりづけのしかた

- 「洗濯機用」と表示している化学合成のり以外  
は使わない。
- のりづけした衣類は乾燥しない。



のりづけしたいもの(2kg以下)を入れて  
以下の内容で運転を始める

1

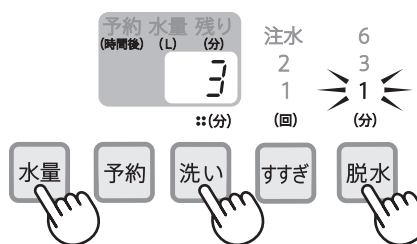

標準コース  
「水量34L(1kg以下は「30L」)」「洗い3分」「脱水1～3分」

給水後

一時停止してのりを入れる

2

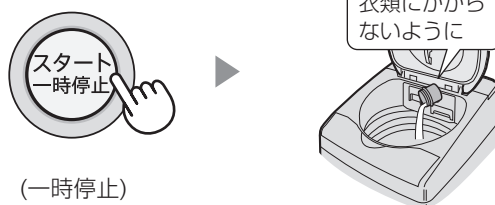

のりづけ後

衣類を取り出し、すぐに以下の内容で  
槽に付着したのりを洗い落とす

3

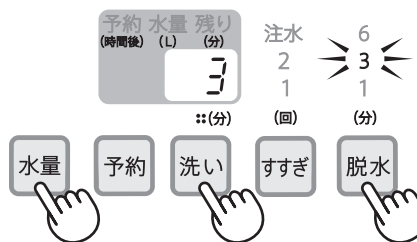

標準コース「水量42L」「洗い3分」「脱水3分」  
(漂白剤を約10mL入れると効果的)

洗剤類の使いかた

# 洗濯する / 洗濯～乾燥する コース

## 標準/わが家流/強力/すすぎ1回/室内干しコース

### 準備

蛇口を開けて洗濯物を入れる

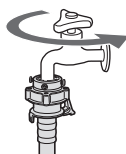

- お願い**
- ジーンズなどのかさばるものや浮きやすいものは、底の方に入れてください。また、全体がバランサーより上に出ないように押し込んでください。運転中に洗濯物が飛び出し、本体や洗濯物が傷む原因になります。

ここから上に出ないように入れる



⇒ 標準 ⇐    ⇒ 洗う ⇐  
「標準コース/洗う」に自動設定

洗濯～乾燥 するときには「洗～乾」を選ぶ

洗-乾 切 換    ⇒ 洗~乾 ⇐

### 「コース」で選ぶ



- 標準・わが家流・すすぎ1回コースの「洗濯」「洗濯～乾燥」を運転すると、コースを記憶します。(次回電源を入れたら、記憶したコースを表示する)
- ※1 わが家流コースの登録方法は [\(24 ページ\)](#)

### 「便利コース」で選ぶ



⇒ 室内干し ⇐ ※2

※2 洗濯のみは選べません

### 1

### 必要に応じて

- 槽クリーン 運転する [\(33 ページ\)](#)



- ふろ水を使う [\(30 ページ\)](#)



- 予約運転する [\(32 ページ\)](#)



- 電源「入」時を「洗濯～乾燥」に変更する

⇒ 洗~乾 ⇐ [\(34 ページ\)](#)

- 自動運転のすすぎを1回に変更する

⇒ すすぎ1回 ⇐ [\(34 ページ\)](#)

### 2

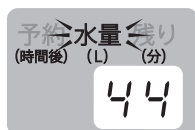

- 乾燥時間は、水量表示後 乾燥 で変更できます。

運転内容を約5秒間表示後、水量などを表示

洗濯 洗濯～乾燥



「標準コース / 洗濯」の表示例

3 洗剤を入れる (14～17 ページ)

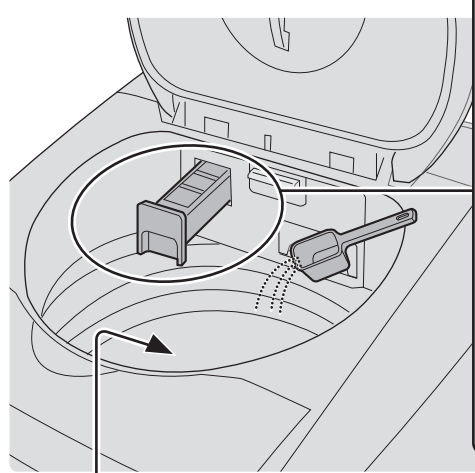

洗剤ケースに入れる

**液体漂白剤**  
(液体洗剤ケース必要)

**柔軟剤**

**ゆっくり戻す**  
強く押すと柔軟剤などがすぐに流れ出ることがあります。

- 表示を目安に、量って入れてください。
- すすぎ1回コースでは必ずすすぎ1回推奨の洗剤をお使いください。
- 強力コースでは他のコースと洗剤の使用量が異なります。(16 ページ)

槽に直接入れる  
粉末洗剤・液体洗剤・粉末漂白剤

4 ふたを閉める

カチッ

ロックがかかり、給水を開始



運転



衣類を取り出す

- 乾燥運転後は「シワ防止」運転をおこないます。乾燥は終わっていますので電源を切って(ふたロックが解除される)早めに取り出ししてください。(13 ページ)
- 取り出すさい、槽や衣類、ふたの内側などが、高温になっていることがありますのでご注意ください。

洗濯する / 洗濯～乾燥する

# 乾燥する



「タンブラー乾燥はおさげてください」の表示があるものは乾燥できません。他にも乾燥できない衣類があります。(10ページ)をご確認ください。

## 標準/わが家流/ドライ/室内干し/仕上乾燥コース

乾燥

衣類の入れかた

排気フィルター・吸気フィルターの取り付けを確認し、十分に脱水してしわを伸ばした洗濯物を入れる。

**お願い**

- 初めて「乾燥」をおこなう前には必ず乾燥試運転をおこなってください。(11ページ)
- 洗剤ケース内や、ケースをはずした本体側、また槽内が濡れているときは乾いた布で拭き取ってください。

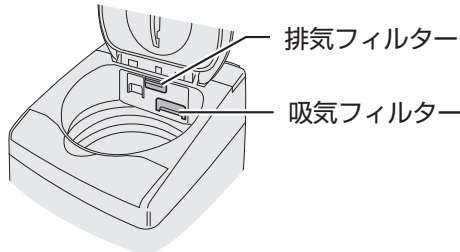

### ドライコース

槽をゆっくり回転させたり、止めたりしながらデリケートな衣類を低温で優しく乾燥します。(パルセーターは回りません)

- 例**
- セーター(ウール・アクリルなど)なら1枚(0.4kg以下)

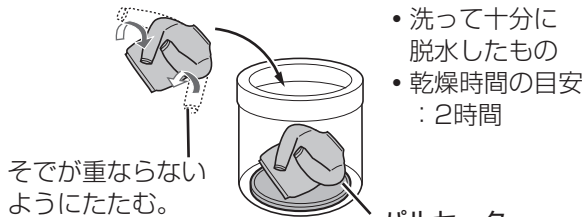

そでが重ならないようにたたむ。

- 洗って十分に脱水したもの
- 乾燥時間の目安：2時間

パルセーターがかくれるくらい、できるだけ大きめにたたむ。

**ご注意**

- ふたに衣類などをのせたまま乾燥しない。【内部の温度が上がりすぎてプラスチック部が変形したりやけどの原因】
- 気温や衣類の量により、乾燥中はふたやその周囲が、また、取り出すさいは槽や衣類、ふたの内側などが高温になっていることがありますので、ご注意ください。

**お願い**

- 乾き残りがある場合は、追加乾燥してください。
- 「自動」の場合、センサーで乾燥具合を確かめながら運転するため、残り時間が減らないことがあります。異常ではありません。(残り時間と「自動」ランプが点滅)

乾燥したいものを入れて、ふたを閉め

1



⇒標準<

コースを選ぶ

2



または



\*登録方法は(24ページ)

仕上乾燥コース以外は、「乾かす」を選ぶ

3



⇒乾かす<

ドライ・室内干しコースや、自分で乾燥時間を決めるときは乾燥時間を選ぶ

4



- 乾燥量と乾燥時間の目安は
- ドライ・室内干しコースでは「自動」は選ばません。必要に応じて乾燥時間を変更してください。

5

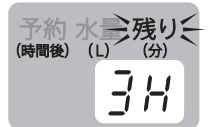

運転

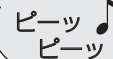

衣類を取り出す

- 乾燥後「シワ防止」運転をおこないません。運転は終わっていますので、電源を切って(ふたロックが解除される)早めに取り出してください。
- 終了後は、排気フィルターと吸気フィルターを掃除してください。(37ページ)

- 予約運転が使えます(32ページ)
- 乾燥の仕上がり具合を調整できます(35ページ)
- 「ふる水」「槽クリーン」は使えません。

# 付属のハンガーで乾燥する

便利  
コース

## ハンガー乾燥コース 乾燥

ハンガー※1に掛けて乾燥できます。(洗濯槽とパルセーターは静止)

- ハンガーには、脱水後の衣類1kgまで※2掛けられます。1kgを超えるものは掛けしないでください。【ハンガーや本体が傷んだり故障する原因】

※1 本書に記載の「ハンガー」は付属のハンガーをさす。 **8 ページ**

※2 ハンガーの重量は含まない。乾いた衣類で約0.6kgが目安。 **6 ページ**

十分に脱水した衣類をハンガーに掛ける

ふたを閉める

乾燥する



ハンガー掛け部

- 上下どちらにも掛けられます。
- 別売のハンガーをお求め頂くと、2か所同時に掛けて使うこともできます。 **裏表紙**

### ■ シャツなど



襟をたてると乾きやすい

### ■ スポン

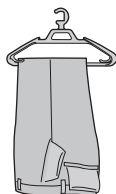

ポケットは裏返すと乾きやすい

### ■ うわぐつや帽子など

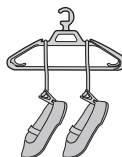

洗濯バサミなどでとめる

別売のハンガーをお求め頂くと、シャツなど長いものも乾燥できます。

**裏表紙**



ハンガー2本でM字形に掛ける(奥を短めにする)と乾きやすい  
シングル1枚  
:2時間が目安

- ハンガーに掛けられないものや、掛けると型崩れするもの  
パルセーターの上に置く。

パルセーター



コースの説明

室内干し

仕上乾燥

衣類の掛けかた例

### ご注意

- ふたを支えながら掛けてください。衣類の重みで閉まる場合があります。
- ハンガーは「ハンガー乾燥コース」以外で使わない。【槽とパルセーターが回転し、ハンガー・本体・衣類が傷んだり故障の原因】

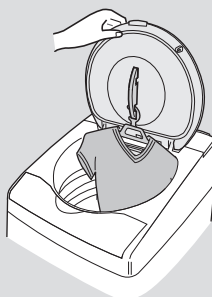

### お願い

- 衣類の重みでふたが開けにくいときは、ふた開ボタンを押しながらふたを持ち上げてください。
- 初めて「乾燥」をおこなう前には、必ず「乾燥試運転」をおこなってください。

**11 ページ**

49 ページ

乾燥する / 付属のハンガーで乾燥する

# 付属のハンガーで乾燥する



## 操作のしかた

### 準備

- 乾燥できるものを確認する (10 ページ)
- 洗濯物は十分に脱水してしわを伸ばす (脱水できないものは十分に水気を取る)
- 排気フィルターと吸気フィルターの取り付けを確認する
- 槽内や洗剤ケースの水分を拭き取り、ほこりを取り除く

### 必要に応じて

- 予約運転する 予約 (32 ページ)
- 「ふる水」「槽クリーン」は使えません。

### 1

乾燥したいものをハンガーに掛けてセットし  
ふたを閉めて (21 ページ)



### 2

ハンガー乾燥コースを選ぶ



### 3

表を参考に、乾燥時間を選ぶ

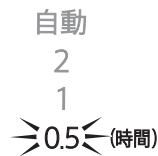

### 4

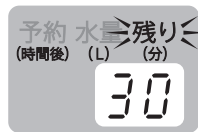

運転

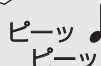

衣類とハンガーを  
すぐに取り出す



ハンガーは「ふる水ホース・ハンガーホルダー」に収納できます。 (30 ページ)

### 例 乾燥時間の目安 (室温20℃の場合)

種類	素材	数量	乾燥時間の目安
ワイシャツ	化繊混紡	1枚	約0.5時間
	綿	1枚	約1時間
長ズボン	綿	1枚	約2時間
ブラウス	化繊	1枚	約0.5時間
うわぐつ	—	1足	約1.5時間
帽子	綿	1個	約1時間

- サイズや素材の厚みなどにより、乾燥時間が異なります。乾き残りがある場合は、追加乾燥してください。

- 乾燥後「シワ防止」運転をおこないます。運転は終わっていますので、電源を切って(ふたロックを解除する)早めに取り出してください。
- 運転後、ファスナーや洗濯バサミなどの金属部分が熱くなる場合があります。ご注意ください。
- 終了後は、排気フィルターと吸気フィルターを掃除してください。 (37 ページ)

# スピーディーに仕上げる



## 時短コース **洗濯** **洗濯～乾燥**

- 軽い汚れの衣類をスピーディーにお洗濯します。
- 洗濯～乾燥ではワイシャツやスポーツウエアなどの日常衣類(化繊比率70%以上)1.5kgなら、約2時間で洗濯～乾燥します。(素材により時間が延びる場合があります)
- 軽い汚れ専用のコースです  
汚れが気になるときは、標準コースや強力コースをおすすめします。

● 洗濯量の上限

洗濯	7kg
洗濯～乾燥	3.5kg

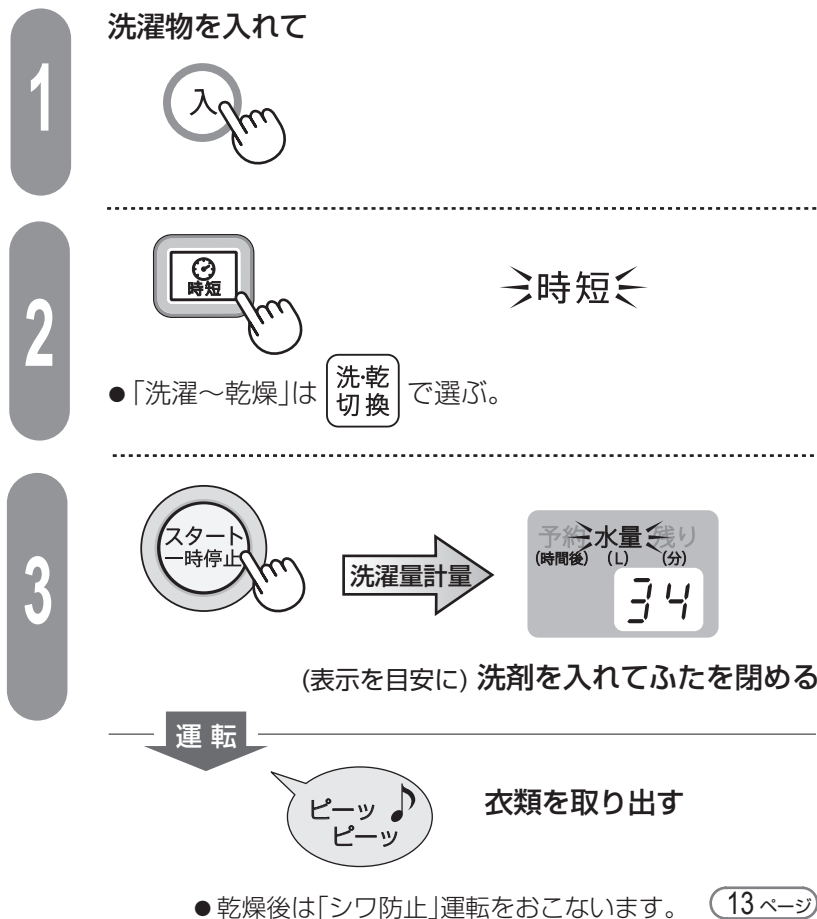

洗濯～乾燥(化繊70%以上)の  
組み合わせ例

	1.5kg	3.5kg
タオル(綿)	2枚	4枚
下着(綿)	2枚	3枚
くつした(化繊混紡)	2足	4足
Tシャツ(化繊混紡)	2枚	4枚
スポーツウェア上(化繊)	1枚	3枚
スポーツウェア下(化繊)	2枚	4枚

- 洗濯～乾燥で洗濯物(乾燥量)が多い場合は、「U5」でお知らせします。 **51 ページ**  
一度電源を切って洗濯物の量を減らしてからスタートし直してください。

● 槽クリーン **33 ページ**、ふる水 **30 ページ**、予約運転 **32 ページ** が使えます。

- 水量変更はできません。
- 「洗い」や「すすぎ」中に、給水しながらかくはんや排水をして、効率よく洗濯するため、水位は一定になりません。
- 綿や厚物などが混ざると、十分に乾燥しないまま終わることがあります。
- 乾燥はタイマー方式です。乾き足りない場合は仕上乾燥コースで追加乾燥してください。

付属のハンガーで乾燥する / スピーディーに仕上げる

# 自分だけのコースを登録する コース

## わが家流コース 洗濯 洗濯～乾燥 乾燥

洗濯物を入れて



⇒わが家流⇐

- 「洗～乾」「乾かす」の「わが家流」を作るときは、洗・乾 切 換 で選ぶ。



運転したい行程のボタンを選ぶ

- 選べる時間や回数などは 48, 49 ページ
- 以下の機能も登録できます。

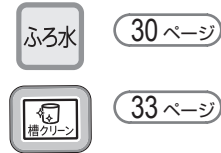

最初の設定

	洗い	すすぎ	脱水	乾燥
洗濯	3分	ため1回	1分	—
洗乾	3分	ため1回	3分	自動
乾燥	—	—	—	自動

- 水量は自動計量で決まりますが、水量 でも選べます。(登録できません)
- 予約 が使えます。 32 ページ  
(登録できません)



- 必要に応じて洗剤を入れ、ふたを閉める。

- 運転すると、選んだ内容とわが家流コースを記憶します。 18 ページ

- 次回電源を入れると「わが家流」を表示します。(前回乾燥のみで運転した場合を除く)

- 「洗～乾」「乾かす」の「わが家流」は 洗・乾 切 換 で選んでから「スタート」します。

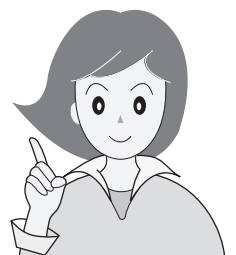

# 個別に洗濯・乾燥

## 脱水だけしたいときなど

例 すすいで脱水したいとき

洗濯物を入れて



- 必要に応じてコースや **洗-乾 切 換** を選ぶ。

1

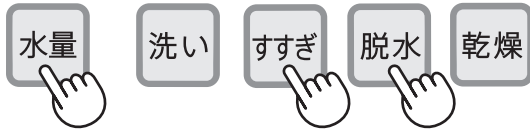

運転したい行程のボタンを選ぶ

- すすぎから始めるときは「水量」も選ぶ。
- 選べる時間や回数などは **48, 49 ページ**

必要に応じて

- 槽クリーン運転する



33 ページ

- ふろ水を使う



30 ページ

- 予約運転する



32 ページ

こんなときに

- 脱水だけしたい → **脱水**
- 排水だけしたい → **脱水**  
(「排水だけ」のときは、洗濯・脱水槽が回り始めたら電源を切る。)
- 洗濯液を再利用したい → **洗い**  
(洗濯液が残る)
- すすいで乾燥したい → **洗-乾 切 換** **すすぎ** **脱水** **乾燥** **水量**

2



- 必要に応じて洗剤を入れ、ふたを閉める。

- 「洗い」を含む「洗乾(洗濯～乾燥)」運転を選んだ場合、「水量」を選んでいても、乾燥量確認のために計量します。

3

# おしゃれ着などを洗う コース

## ドライコース/ソフトコース 洗濯

洗濯できる衣類の確認

**ドライコース** ●洗濯量の上限：1.2kg

※  または  表示のあるもの

- おしゃれ着やデリケートな衣類
- ウール・カシミアなどのセーター、ブラウス、スカート、スラックスなど



※この表示でも、ドライコースで洗濯・乾燥できないものもあります。 10ページ

●ドライコースの乾燥については 20ページ をご覧ください。(乾燥量の上限：0.4kg)

**ソフトコース** ●洗濯量の上限：2kg

 や  表示のあるもの ●ランジェリーやブラウスなど



### 形を整えて陰干しする

**例** セーター

- 市販の平干しネットに

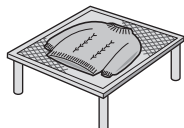

**例** ブラウスなど  
伸びにくいもの

- ハンガーに



**例** 毛足が長いもの

- 振りながら、形を整えて干す。

乾かしかた

### ドライコースで乾燥する

洗濯した衣類を入れ直して乾燥する。 20ページ

### アイロンをかける

- 衣類の絵表示にしたがう。



てかりの出やすいもの、刺繍・ビーズの付いたものは当て布をしてね。

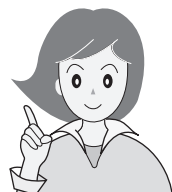

#### 縮んだら

アイロンを浮かせてスチームをあてる。

- 縮みやすい繊維(ウール、麻など)でも、ある程度は伸ばせます。

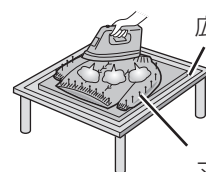

広めのアイロン台

マチ針で固定

仕上げかた

ドライコース、  
ソフトコースでは、  
液体洗剤を  
お使いください。

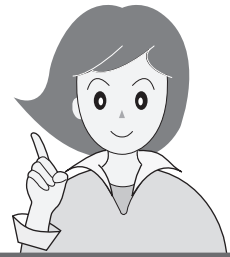

## 洗濯のしかた

1

洗濯物を入れて



2



⇒ドライ⇐ または ⇒ソフト⇐

3

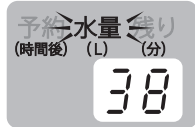

● 洗濯量計量はありません。

4

(表示水量にしたがい)  
液体洗剤を入れてふたを閉める

● 給水を開始。

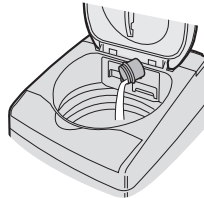

運転



衣類をすぐに取り出す

必要に応じて

● 槽クリーン運転する



33 ページ

● ふろ水を使う



30 ページ

＜ソフトコースのみ＞

● 予約運転する



32 ページ

● 自動運転のすすぎを  
1回に変更する

34 ページ

● ソフトコースは運転内容を変更できます。34 ページ  
ドライコースは、水量のみ  
変更できます。

● ドライコースには中性液体  
洗剤、ソフトコースでは、  
素材に合った液体洗剤を  
ご使用ください。  
● 洗剤が衣類に直接かからない  
ようにご注意ください。

- 素材により浮きやすいものがあります。  
給水後に一時停止して、上から押さえて十分に液を含ませて沈めます。
- 終了後、十分に脱水できていないと感じたときは、各コースの「脱水のみ」で追加運転してください。

ご注意

- 水温は30℃以下でお使いください。特にふろ水をご使用のときはご注意ください。  
【ウール・絹など動物繊維の縮み・変形の原因】
- ドライコースには、ジェルボール型洗剤(アリエールなど)は使用しないでください。  
【衣類が傷む原因】

おしゃれ着などを洗う

# 毛布など大物を洗濯・乾燥する コース

毛布コース

洗濯

洗濯～乾燥

乾燥

または 表示のあるもの

洗濯・乾燥できるもの

	毛布		掛けふとん		カーペット カバー	マット類
	洗濯	洗濯～乾燥 乾燥	洗濯	洗濯～乾燥 乾燥	洗濯 洗濯～乾燥・乾燥	
素材	合成繊維100% (アクリルなど) 綿100%	合成繊維100% (アクリルなど)	ポリエステル 100% 羽毛	ポリエステル 100%	(裏にゴムなどが付いているもの など)水を通さないものや、 カーペットは不可	
サイズ	シングル ※1 ダブル ※1	シングル ※1	シングル ※1 ダブル ※1	シングル ※1		
重さ	約1.5kg以下	約1.5kg ～4.2kg	約1.5kg以下	約1.5kg ～2.8kg	中綿約1.3kg以下 羽毛約1.2kg以下	中綿約1kg以下
別売品	洗濯 キャップ  不可 大型毛布用 丸型ネット  必要	※2		※2	※2	※3

※1 シングル：150cm×210cm以下・ダブル：180cm×230cm以下  
 ※2 洗濯キャップ、大型毛布用丸型ネットのどちらかをご使用ください。  
 ※3 洗濯キャップや大型毛布用丸型ネットは、使用しないでください。

指定の洗濯キャップや大型毛布用丸型ネットを使わず運転して洗濯物や製品が傷んだ場合は、保証の対象外となります。

洗濯キャップの使いかた

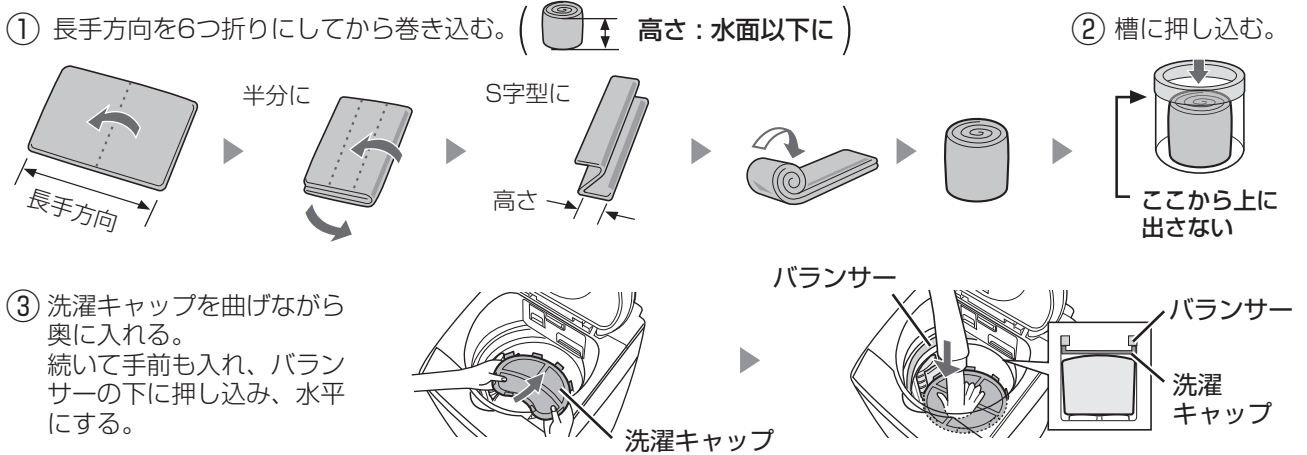

■ 取り出しかた  
 キャップの奥を押し下げてから  
 手前を引き上げて取り出す



●洗濯キャップは、毛布コース以外で使わない。  
 また、正しく入れる。(右図)  
 【キャップが飛び出してけがをしたり本体破損の原因】



ネットの使いかた



毛布やカーテンなどの大物を洗うときには、  
別売の洗濯キャップか、大型毛布用丸型ネットを  
必ずお使いください。 **裏表紙**

【洗濯物が浮き上がって洗濯物や製品を傷める原因】

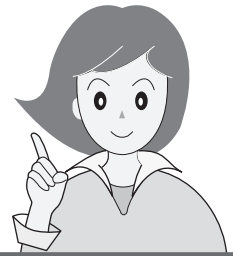

## 操作のしかた

洗濯物を入れて



1

洗濯～乾燥 乾燥 の場合



自動  
2  
1  
0.5 (時間)

乾燥時間は「3時間」に設定されます。

● 乾燥時間は変更できます。 **48, 49 ページ**

2

洗濯 洗濯～乾燥

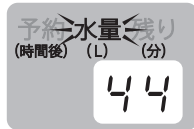

- 洗濯量計量はありません。
- 運転時間を変更できます。

**48, 49 ページ**

乾燥

ふたを閉めて



- 乾燥量計量は  
ありません。

3

(表示水量にしたがい)  
液体洗剤を入れて  
ふたを閉める

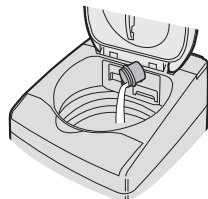

- 粉末洗剤はあらかじめ、ぬるま湯(約30℃・5L)でよく溶かしてから、槽の周辺部へ直接入れます。

運転



洗濯物を取り出す

- 乾き残りがある場合は裏側に折り直し、「毛布コース / 乾かす」で時間を選んで、追加乾燥します。

● 槽クリーン **33 ページ**、ふる水 **30 ページ**、予約運転 **32 ページ** が使えます。

お願い

- 洗濯中は洗濯物が浮き上がりやすいので、十分に押し込んでください。(「洗い」の後半におこなうと 効果的)

- ① 一時停止
- ② 浮き上がっている部分の空気を押し出す
- ③ 再スタート 自動的に水を補給する

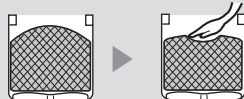

- 洗える電気毛布でも、乾燥(「洗～乾」「乾かす」)しない。
- 羽毛ふとんは、洗濯後に羽毛のにおいの残るものがあるため、目立たない部分を水につけて絞り、においがするものは洗わない。干すときは、羽毛の片寄りを直して形を整えながら風通しのよい日陰で干す。

毛布など大物を洗濯・乾燥する

# ふる水を使う

ふる水

付属のホース(4m)で足りないときは、別売の「延長用ふる水ホースセット」をご利用ください。**裏表紙**

## 準備

電源「切」の状態でご接続してください。

1

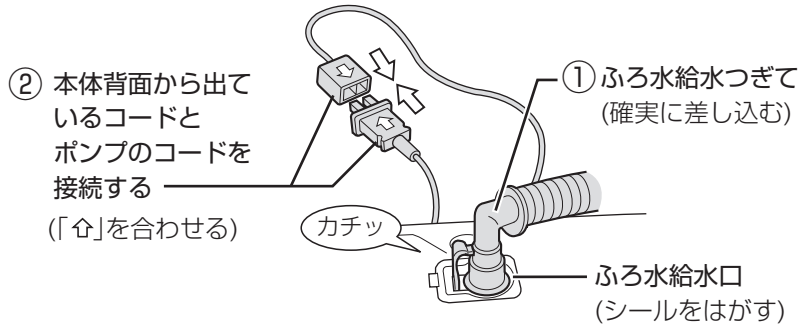

- ふる水給水つぎてを軽く引っ張って、抜けないか確かめる。
- 水道からのホースは、差し込まない。  
【水の流れる量が多く水漏れの原因】

2

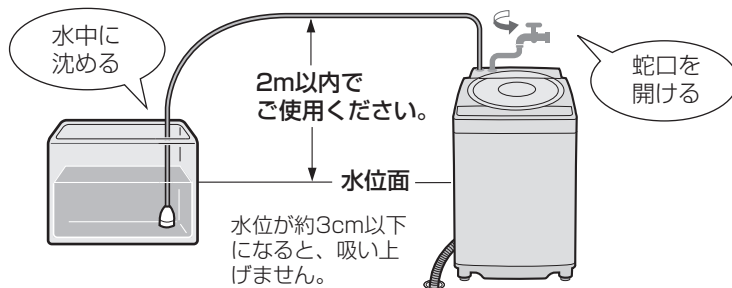

- ポンプを斜めに持って水中でゆすり、内部の空気を追い出しながら沈める。
- 空気が残っていると、吸い上げにくくなります。とくに予約運転のさいにご注意ください。

ポイント

- ① レバーの根元を押しながら、ふる水給水つぎてを傾けてホースをはがす。

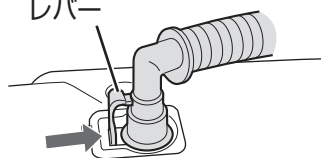

- ② コードは必ずプラグを持ってはがす。



## あとしまつ

1

### 洗濯物を取り出す

- ホースの残水で洗濯物を濡らすのを防ぎます。

2

### ポンプを浴槽から取り出してから内部の水を抜く

- 本体側もはずして残水を抜きます。  
【残水はホース内の汚れや凍結の原因】

3

### ホースを輪にして、「ふる水ホース・ハンガーホルダー」に掛ける

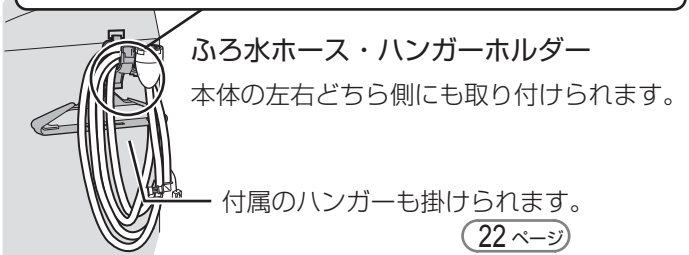
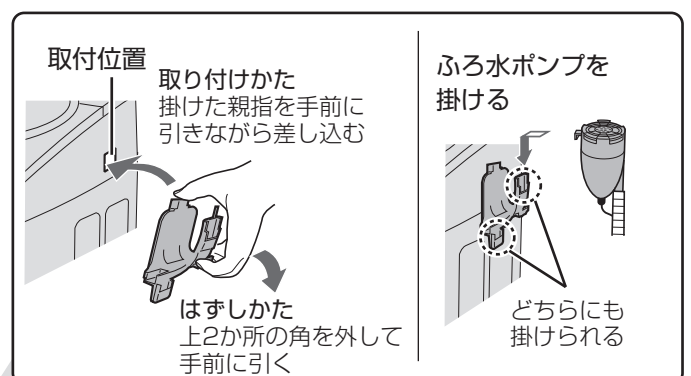

22 ページ

蛇口は初めから開けておきます。  
(洗剤投入のため、初めの約30秒間は水道水が出たあとふろ水に切り換わります)

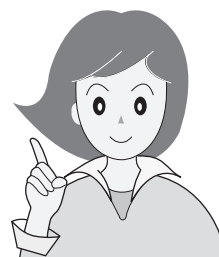

## ふろ水給水の手順

仕上乾燥・ハンガー乾燥以外のコースに使えます。

1

蛇口を開けて洗濯物を入れ、



必要に応じてコース、  
槽クリーンなど  
運転内容を選ぶ。

2



⇒ 洗い ※  
⇒ すすぎ

3



- 必要に応じて洗剤を入れ、ふたを閉める。
- 運転中に **ふろ水** を押しと水道水に切り換えられます。(再度ふろ水に戻せません)

- **ふろ水** を押しごとに変わります。
- すすぎ1回/時短コースでは、「洗い」だけに使えます。

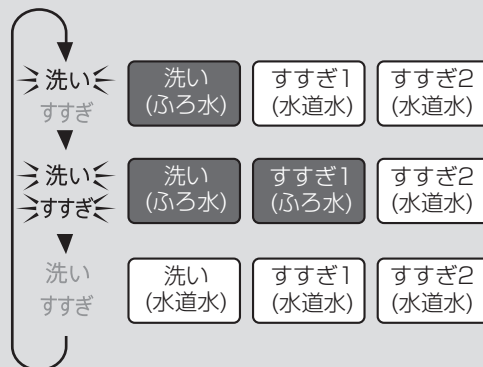

※ ふろ水行程が終了すると順次消灯する。  
ふろ水給水ができなかったとき(下記参照)は、運転終了まで点灯させる。

## ふろ水給水について

### すすぎにふろ水を使うと…

- 標準、室内干しコースでは、「シャワーすすぎ+ためすすぎ」が「ためすすぎ2回」に変わります。
- すすぎが2回以上の場合、最終すすぎには水道水を使います。また柔軟剤投入時や、注水すすぎで44Lまでふろ水給水した後の注水も水道水です。

### ふろ水が給水できなかったとき

- 初めからふろ水給水できないときは、約2~3分で水道水に切り換えて運転を続けます。途中でふろ水がなくなった場合も1~2分後、水道水に切り換わります。

### お願い

- 巻き込んだまま使わない。【空運転の原因】
- 引き戸などにはさまない。【ホース破れの原因】
- 浴槽が本体より高い位置の場合は、使わない。  
【サイフォンの原理で水が止まらなくなる原因】
- 沸かしているお風呂や、45℃以上のお湯には使わない。  
【変形や故障の原因】
- 本機へのふろ水給水以外には使わない。
- お洗濯が終わったらすぐに浴槽からポンプを引き上げます。  
【給水つぎでが本体からはずれた場合、水が流れ出る原因】
- 入浴剤が入ったふろ水を使うと変色することがあります。また、硫黄(いおう)などの入った入浴剤は、ステンレス槽が錆びる原因になります。

- 気温が低く残り湯の温度が高い場合、槽の外側や、ふたの内外が結露して床面を濡らすことがあります。  
水滴を受けるための洗濯機用トレー **裏表紙** をお求めください。
- ふろ水ポンプはご使用頻度により寿命が異なります。  
【空運転やフィルターの目詰まりなどは、寿命を短くする原因】  
ふろ水ポンプをご入用のさいは、別売のふろ水ポンプセット **裏表紙** をお求めください。

### ご注意

- 指定以外のふろ水ポンプを接続しない。【火災や故障の原因】
- ふろ水が少ない場合は、ポンプの空運転にご注意を。【ポンプの寿命を短くする原因】

# 予約運転

予約

## 運転終了までの時間を予約

ドライコース以外に使用できます。

1

洗濯物を入れて



- 必要に応じてコース、ふる水など運転内容を選ぶ。

- 毛布コースで粉末洗剤を使用する場合は、毛布を入れる前に、洗剤をぬるま湯に溶かして槽に流し入れてください。

2



運転終了までの時間を選ぶ

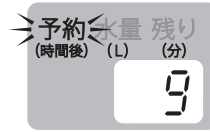

- 1~24時間後まで、1時間刻みで選べます。

- 一度使用すると、前回使った時間を表示します。
- 所要時間 **48ページ** より長めに設定します。短いとすぐに運転が始まり、予約した時間内に終わらないことがあります。

3



表示水量を目安に洗剤類を入れる

- 洗剤類をすべて洗剤ケースに入れます。 **14~17ページ**

液体洗剤を使う場合

液体洗剤ケース(水色)が付いていることを確認する。

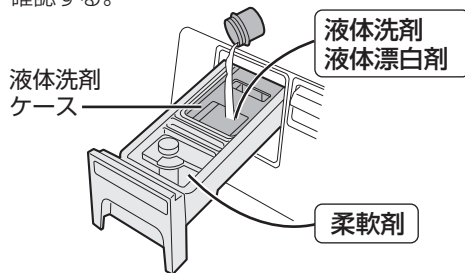

粉末洗剤を使う場合

洗剤を入れる前に洗剤ケースの水分を拭き取る。(洗剤の溶け残りを防ぐため)

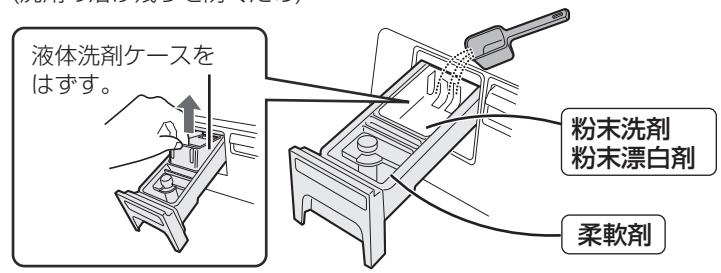

- 粉石けんや液体石けんは、予約洗濯に使わないでください。
- ジェルボール型洗剤は、槽に直接入れてください。
- 洗剤と漂白剤を併用する場合、液体と粉末は同時に使えません。

5

カチッ

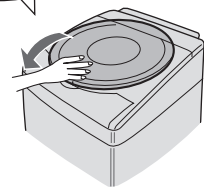

必ずふたを閉める

- 予約完了。

- ふたを開けていると始まりません。
- 給水・排水条件、衣類の片寄りなどにより、選んだ終了時間を前後することがあります。

予約内容を確認めたいとき



予約

を押す。

運転終了までの時間と運転内容を表示し待機状態に戻ります。

予約後に変更や取消ししたいとき



電源を入れ直して、初めからやり直す。

# 洗濯・脱水槽を清潔に



## 槽クリーン

最終脱水中に槽の外側やパルセーター裏側の汚れを、きれいな水で洗い流します。

- 一度使うと記憶するので、それ以降は毎回自動で槽クリーン運転できます。
- 行程に「洗い」または「すすぎ」があり「(最終)脱水」をおこなう場合設定できます。「乾燥のみ」や「脱水のみ」などでは使えません。

1

洗濯物を入れて



- 必要に応じてコース、ふる水など運転内容を選ぶ。

2



⇒槽クリーン⇐

- 解除したいときは、ランプを消灯させる。

3



- 槽クリーンを記憶します。

⇒槽クリーン⇐

槽クリーン中に点滅

洗濯・乾燥  
運転

運転終了 衣類を取り出す



### 【槽クリーン運転】

- 最終脱水中にきれいな水を給水して、槽の外側やパルセーターの裏側の汚れを洗い流します。

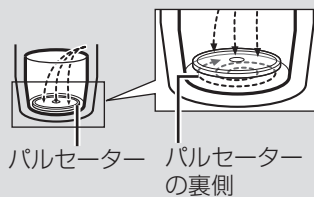

パルセーター パルセーターの裏側



槽の裏側

- 槽クリーンの単独運転はできません。
- 槽クリーンの使用で、脱水時間が約3分長くなります。

# 設定を変更する 1

## 運転内容を変更する

洗い中に、洗い時間・すすぎ回数・脱水時間・乾燥時間・水量が変更できます。



洗い中に

「一時停止」する

- 洗濯物を追加したい場合は入れます。(適切な水量に変える)

対象  
コース

標準・わが家流・  
強力・すすぎ1回・  
ソフト・毛布・  
室内干し



変更したいボタンを選ぶ

- 変更できる内容は (48 ページ)



再スタートする

- 洗い中でも終わり近くなると変更できません。
- 以下の設定は運転が始まるとできません。「コース」の変更、「槽クリーン」「乾燥」の追加・取消、ふる水設定。

## 終了音を消す

設定のしかた	スタート後に <b>コース</b> を押しながら <b>洗乾切換</b>	終了音は鳴らない
解除のしかた		終了音が鳴る

- 終了音を消すと、「槽洗浄」の洗濯槽クリーナー投入のお知らせ音や「外側まで洗浄する場合」のつけ置き洗浄終了お知らせ音も鳴りません。

## 電源「入」時を「洗～乾(洗濯～乾燥)」にする

初期状態は「洗濯」のみに設定されています。



- 「洗う」設定に戻すときは、「洗う」を選んで、同じ操作をおこなってください。

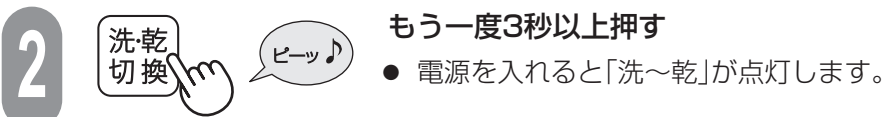

もう一度3秒以上押す

- 電源を入れると「洗～乾」が点灯します。

## 自動運転のすすぎを1回にする

すすぎ1回コース以外でも設定したいときに。

対象コース	標準・ソフト・室内干し・時短	
設定のしかた	電源「切」の状態ですすぎ を押しながら <b>入</b>	すすぎ1回に設定する
解除のしかた		設定を解除する

- 設定後 対象コースを選ぶと、コースが点灯し「すすぎ1回」が点滅します。
- 時短コースは、設定前からすすぎ1回ですが、設定後はさらに節水できます。

例

標準 **ECO**  
わが家流 強力 ドライ  
すすぎ1回 ソフト 毛布

※チャイルドロック設定により、ふたがロックされている場合は、あらかじめロックを解除してから操作してください。  
 ( 36ページ)「チャイルドロック設定中のふたの開けかた」参照

## 乾燥仕上がり具合を調整する※

自動で仕上がる乾燥具合を、「念入り」や「ひかえめ」に調整できます。

対象コース	標準・わが家流・強力・すすぎ1回・仕上乾燥	標準	通常の乾燥
		念入り	厚物やしっかり乾かしたいとき(標準より20~30分長い)
		ひかえめ	しわを抑えたいとき(時間が少し短い。乾き残りや乾きむらができることがある)

1

電源「切」の状態



2

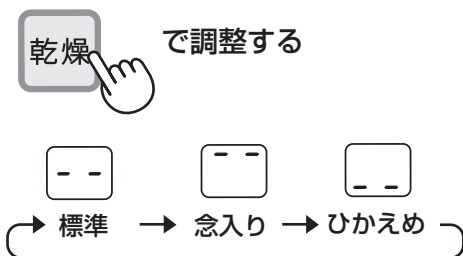

3



●記憶して電源が切れます。

●設定後、運転中に「乾燥仕上がり具合」は表示しません。自動運転スタート後は、乾燥量の計量表示( )点減をおこないます。

## 水量を調整する※

自動で決まる水量を、多めや少なめに調整できます。

対象コース 標準・わが家流・強力・すすぎ1回・室内干し

1

電源「切」の状態

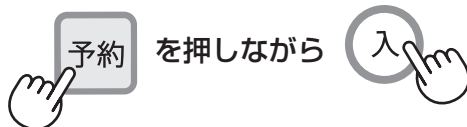

2

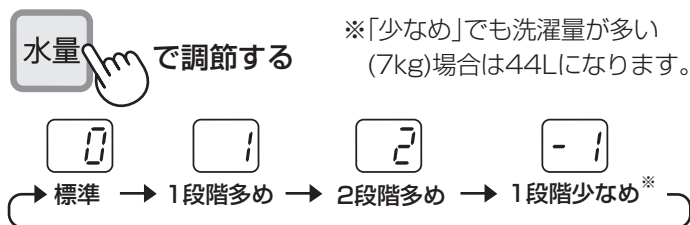

3

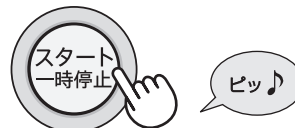

●記憶して電源が切れます。  
 ●最高は44L以上、最低は18L以下にはなりません。

## エコ運転をやめる※

設定のしかた	電源「切」の状態			エコ運転しない
解除のしかた	コース を押しながら			エコ運転する

設定を変更する

# 設定を変更する 2

## チャイルドロックを設定する

一時停止中もふたが開かないようにロックできます。  
(小さなお子様がおられる場合などに)



チャイルドロックを設定しているときは

- 運転中に一時停止しても、ふたのロックはずれません。
- 運転終了後槽内に水が残っている場合も、ふたのロックはずれません。

### チャイルドロック設定中のふたの開けかた

「カチッ」と鳴ってロック解除します。状況により数秒かかる場合があります。音がするまで押し続けてください。

運転中は…

一時停止し



電源「切」の状態ですふたがロックされているときは…

電源を入れ



「L」が消えてから

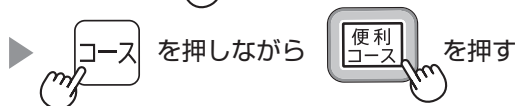

# お手入れする 1

## 本体・フィルター類など

- はずした部品は必ず取り付けて運転してください。  
【洗濯物や製品を傷めたり故障の原因】
- フィルター類は消耗品です。破れたときは、お買いあげの販売店でお求めください。

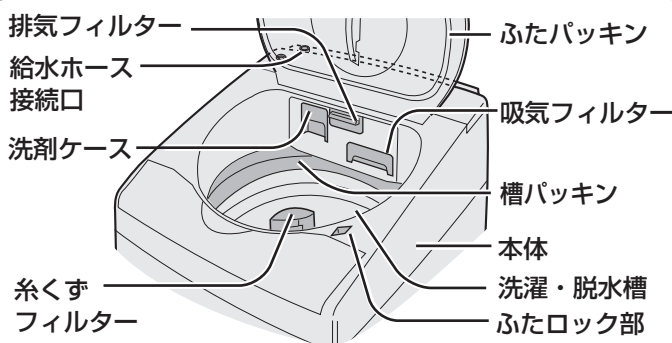

使うたびに

### 洗剤ケース

はずして水洗いし水分を拭き取る

#### はずしかた

- 止まるまで引き出し、斜め上に持ち上げてはずす。(はずしにくいときは左右に動かしながら引き出す)
- 液体洗剤ケースやキャップもはずして洗う。

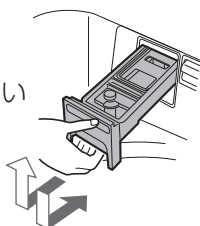

#### 取り付けかた

- 液体洗剤ケースやキャップは、方向に注意しながら元通り取り付ける。
- 洗剤ケースを斜め上からはめて、本体に押し込む。

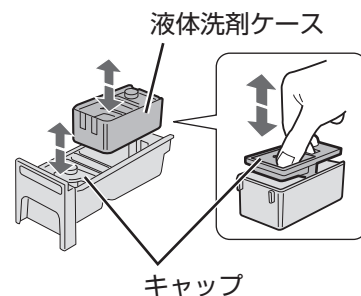

## 本体・フィルター類など(つづき)

使う  
たびに

### 糸くずフィルター

はずして掃除する

【目詰まりするとネットが破れたり糸くずが取れにくくなる原因】

#### はずしかた

奥まで指を入れて、つまみの上部を押し下げてかかりをはずし、裏返して糸くずを取り除く。

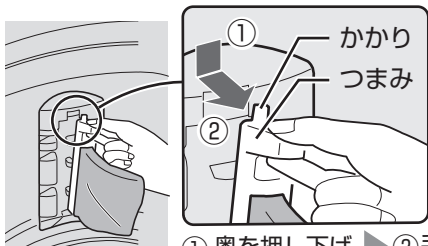

① 奥を押し下げ ▶ ② 手前に引く

#### 取り付けかた

下部の軸を穴に差し込んでから上部を押し込む。

● 上下を確認のうえ、取り付けてください。

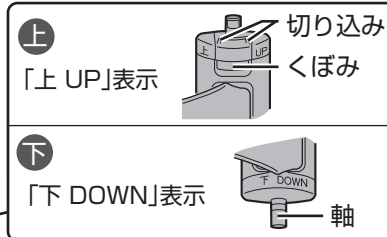

### 槽パッキン

軽く絞ったやわらかい布で溝(3カ所)のほこりなどを拭き取る

- 綿ほこりなどが槽に落ちたときは取り出してください。
- ほこりを掃除機で吸い取らない。また、異物を槽パッキンにはさみ込まない。

【パッキンが破れる原因】

槽パッキン

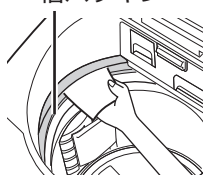

### 洗濯・脱水槽(ステンレス槽)

よく絞ったやわらかい布で拭く

- さびに気付いたら市販のステンレス用(台所用)洗剤で拭き取る。
- 槽の内側に白い線(洗剤成分と水中の成分が結合したものが付くことがあります、放置するとこびり付くことがあります。液体洗剤を使ったり、注水すぎを利用すると防げます。
- 槽洗浄もご利用ください。 39, 40 ページ 48, 49 ページ

乾燥の  
たびに

「U4」や「C22」  
が出たときにも

取りはずしてほこりなどを取り除く

- 目詰まりすると、乾きが悪くなったり故障の原因になります。
- 汚れが取れにくいときは水洗いし、乾かして取り付けます。

### 吸気 フィルター

図のように取り出して開き、フィルターA・Bのほこりなどを取り除く。

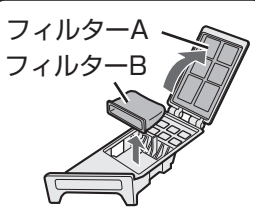
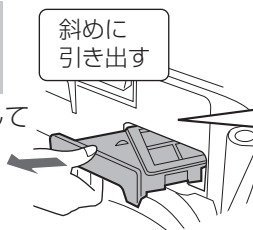

### 排気 フィルター

裏面のほこりなどを取り除く。

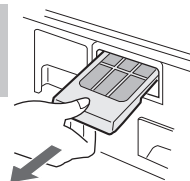

### ふたパッキン

汚れたら

綿ほこりなどをつまみ取ってから、軽く絞ったやわらかい布で拭く



### ふたロック部

洗剤や柔軟剤がついたら綿棒などで拭き取る

【ふたロック故障の原因】



### 本体

水を含ませたやわらかい布で拭き取る

- 揮発性溶剤・クレンザーなどは使わない。【プラスチック部などが傷む原因】
- 本体やふたなどに洗剤・柔軟剤・漂白剤などが付いたら、すぐに拭き取る。【放置すると傷む原因】

# お手入れする 2

## 本体・フィルター類など(つづき)

水の出が悪く  
なったら

### 給水ホース接続口

給水ホースをはずしてから歯ブラシなどで、ごみを取り除く。

- ① ふたを閉め、蛇口を閉じて電源を入れる。
- ② **水量** を押してスタート。
- ③ 約10秒後電源を切り、ホースをはずす。  
(ホース内の残水は容器で受けてください)

給水弁用  
フィルター



## 凍結を防ぐために

蛇口を閉めて給水ホースやふろ水ポンプをはずし、ホースと槽内の水を十分に排水する

凍結したときは

● 水栓と接続部は蒸しタオルで包む

● 約40℃のお湯を入れ、10分程度放置する

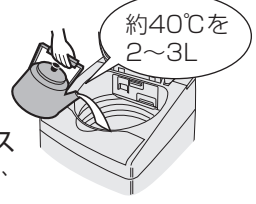
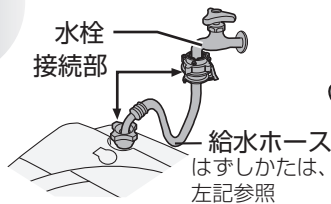

● 給水ホース、ふろ水ホースは、約40℃のお湯につける



## ふろ水ポンプ

ポンプのコードを洗濯機本体からはずします。(偶発的な回転によるけがを防止)

2~3回の  
使用ごとに

### フィルター・カバー

● フィルターやカバーをはずしたままで使用しない。  
【内部で詰まりポンプ故障の原因】

カバーやフィルターをはずし、水中で洗う

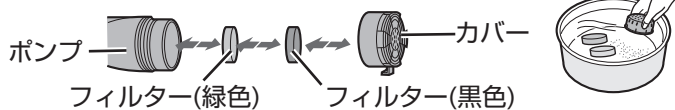

汚れが気になったら

### ふろ水ホース内部 (大きめのバケツを準備)

- ① カバーやフィルターをはずす
- ② コードのプラグに袋などをかぶせる
- ③ 洗濯バサミなどでつぎて部を固定する

30~40倍に薄めた洗濯槽クリーナー (溢れないようカップで少しずつ入れる)

倒れないようにひもなどで固定

薄めた洗濯槽クリーナーを注ぐ

● 洗濯槽クリーナーが手・衣類などに付かないようにご注意ください。

6~12時間  
つけ置き

水量「38L」に合わせ、「ふろ水給水」でホースをすすぐ (30ページ)

● 38Lまで給水したら排水し、もう一度繰り返す。

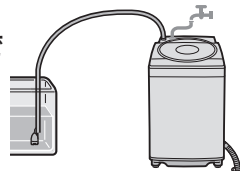
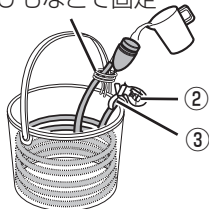

## 排水口

設置前や「E3」が出たとき

はずして掃除する  
【糸くずがたまと水漏れの原因】

排水口からホースをはずすときは、ぞうきんなどを添えてください。ホース内に水が残っていることがあります。

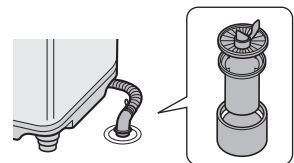



# 警告



本体各部に水をかけない

【ショート・感電の原因】

## 槽乾燥のしかた

日頃乾燥機能を使わない場合、月1回を目安に実施すると、においの発生を抑えられます。

●チャイルドロック設定により、ふたがロックされている場合は、あらかじめロックを解除してから操作してください。

36ページ

ふたを閉めたまま

●槽クリーン・ふろ水・予約は使えません。

1



2



●槽乾燥「0.5時間」設定(変更不可)

3



●運転を始め、残り時間を表示します。

## 槽洗浄のしかた

洗濯・脱水槽の汚れやカビ、においが気になるときに。  
(槽の「内側のみ」と「内側/外側の両方」を洗浄する場合とでは方法が異なります)

準備

用意するもの

- 別売の洗濯槽クリーナー **裏表紙** または市販の洗濯槽クリーナー
- バケツなど水を受けるもの (「槽の内側/外側の両方を洗浄」のとき **40ページ**)

- ふろ水 **30ページ**・槽クリーン **33ページ** が使えます。
- 予約は使えません。
- 十分に換気してください。
- 運転中に **コース** を押すと、「CL」または「CC」で「槽洗浄中」をお知らせします。

### 槽の「内側のみ」を洗浄する場合

ふたを閉めたまま

1



●槽の内側のみを洗浄するモード(CL)に設定。

2

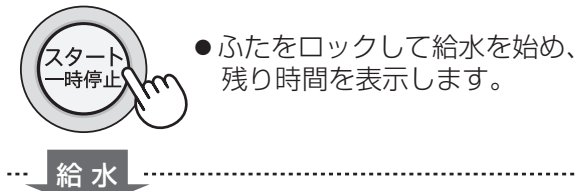

●ふたをロックして給水を始め、残り時間を表示します。

3

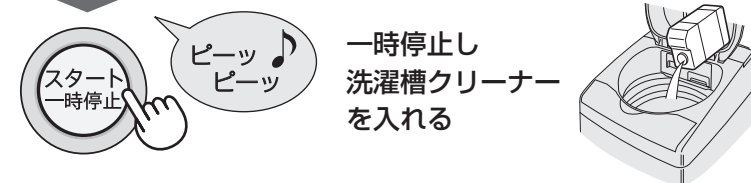

一時停止し洗濯槽クリーナーを入れる

ふたを閉めて

4

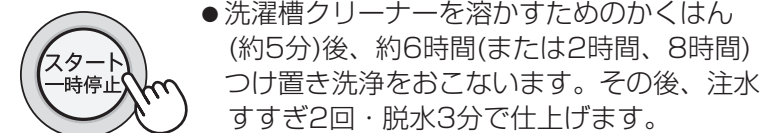

●洗濯槽クリーナーを溶かすためのかくはん(約5分)後、約6時間(または2時間、8時間)つけ置き洗浄をおこないます。その後、注水すすぎ2回・脱水3分で仕上げます。

●チャイルドロック設定により、ふたがロックされている場合は、あらかじめロックを解除してから操作してください。 **36ページ**

●必要に応じて「洗いボタン」でつけ置き時間を、「水量ボタン」で水量を変更します。

●つけ置き時間の選びかた

こんなときに	用意するもの	洗い(つけ置き)時間
汚れが気になり始めたら	市販の洗濯槽クリーナー	2H (2時間)
汚れがひどいとき	(別売品)洗濯槽クリーナー	6H (6時間) 8H (8時間)

●終了音を消すと **34ページ**、クリーナー投入のお知らせ音や「槽の内側/外側の両方を洗浄」 **40ページ** の、つけ置き終了音は鳴りません。

●チャイルドロックを設定しているときは、ふたロックを解除してから洗濯槽クリーナーを入れてください。 **36ページ**

お手入れする

# お手入れする 3

洗濯物は絶対に  
入れないで  
ください。



## 槽洗浄のしかた(つづき)

本機は洗濯・脱水槽の外側が汚れても、槽内に逆流しない構造ですが、外側の汚れが気になる場合洗浄できます。

### 槽の「内側/外側の両方」を洗浄する場合

1 ホースを本体のホース掛けに掛ける。  
ふたを閉めたまま

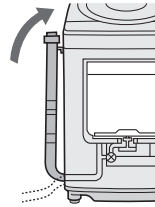

2



● 槽の内側/外側の両方を洗浄するモード(CC)に設定します。



● 必要に応じて「洗い」でつけ置き時間を変更します。

39ページ

3



給水

4



ピーッ  
ピーッ

一時停止し、洗濯槽クリーナーを入れる

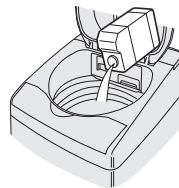

ふたを閉めて

5



つけ置き洗浄

つけ置き洗浄終了

ピーッ  
ピーッ

● 自動的に一時停止します。  
(残り時間、すすぎ・脱水ランプ、「洗う」表示が点灯)

6

洗浄液を抜く

- ① バケツを添えながら、排水ホースをはずし、出てきた水を受ける。
- ② バケツがいっぱいになったら、ホース掛けに掛ける。
- ③ ①②をくり返し、水が出なくなったらホースを排水口に接続する。

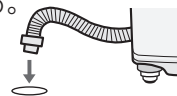
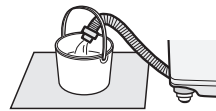

7



● 運転を再開します。

- チャイルドロック設定により、ふたがロックされている場合は、あらかじめロックを解除してから操作してください。(36ページ)
- ホースを立てないと、ホースから洗浄液が床にあふれ出て、エラー「E1」を表示します。
- 設置のさいホースを切った場合など、ホースが短く本体に掛けることができない場合は、付属の「排水ホースつぎでセット(8ページ)」で延長してください。

#### 据付説明書

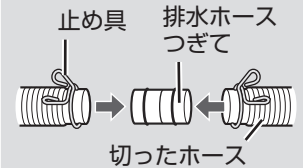

- チャイルドロックを設定しているときは、ふたロックを解除してから洗濯槽クリーナーを入れてください。

36ページ

- お知らせ音が止まっても、一時停止の状態は続きます。

- 最初は勢いよく出ます。あふれないようご注意ください。

- 「内側のみ」の洗浄(39ページ)と同様に、すすぎ・脱水で仕上げます。

# 保証とアフターサービス よくお読みください

## 修理を依頼される時は **出張修理**

- 1 「こんなときは？」(43～47ページ) や「エラー表示・お知らせ表示」(50, 51ページ) などをお調べください。
- 2 それでも異常があるときは使用をやめて、必ず電源プラグを抜いてください。
- 3 お買いあげの販売店に次のことをお知らせください。

- ・品名：電気洗濯乾燥機
- ・形名：(本書の表紙に記載の形名)
- ・お買いあげ日(年月日)
- ・故障の状態(具体的に)
- ・ご住所(付近の目印も合わせてお知らせください)
- ・お名前
- ・電話番号
- ・ご訪問希望日

## 便利メモ お買いあげの際に記入されると便利です。

販売店名  
電 話 (       )       —  
お買いあげ日                      年       月       日

## 保証期間中

- 修理に際しましては保証書をご提示ください。保証書の規定にしたがって販売店が修理させていただきます。

## 保証期間が過ぎているときは

- 修理すれば使用できる場合には、ご希望により有料で修理させていただきます。

## 修理料金のしくみ

- 修理料金は技術料・部品代・出張料などで構成されています。

技術料	故障した製品を正常に修復するための料金です。
部品代	修理に使用した部品代金です。
出張料	製品のある場所へ技術者を派遣する場合の料金です。

### 愛情点検



## 長期で使用的場合は商品の点検を! こんな症状はありませんか?

- ときどき運転しないときがある。
- 運転中、ふたのロックがかからない。
- 水漏れする。(ホース・水槽・水栓つぎてなど)
- こげくさいにおいがする。
- 運転中に異常な音や振動がある。
- さわると、ピリピリ電気を感じる。
- 電源コード、プラグが異常に熱い。

故障や事故の防止のため、使用を中止し電源プラグをコンセントから抜き、必ず販売店に点検をご依頼ください。  
なお、点検・修理に要する費用は販売店にご相談ください。

- 左記症状がなくても、お買いあげ後5年程度たちましたら、安全のためや能力低下を防ぐため、点検をおすすめします。点検費用については販売店にご相談ください。

## 保証書(別添)

- 保証書は「お買いあげ日・販売店名」などの記入をお確かめのうえ、販売店から受け取ってください。保証書は、内容をよくお読みの後、大切に保存してください。
- 保証期間…お買いあげの日から1年間です。保証期間中でも有料になることがありますので、保証書をよくお読みください。

## 補修用性能部品の保有期間

- 当社は電気洗濯乾燥機の補修用性能部品を製品の製造打切後、6年保有しています。
- 補修用性能部品とは、その製品の機能を維持するために必要な部品です。

## 部品について

- 環境への配慮や修理料金低減のため、修理に際して再生部品・代替部品を使用する場合があります。また、修理後、交換した部品は当社が任意に回収のうえ適切に処理いたします。

## 廃棄時にご注意

2001年4月施行の家電リサイクル法ではお客様がご使用済みの電気洗濯機を廃棄される場合は収集・運搬料金と再商品化等料金をお支払いいただき、対象品を販売店や市町村へ適正に引き渡すことが求められています。

## 一般家庭用以外の目的でご使用になる場合

理容院や美容院・寮・病院など、一日の使用時間が一般家庭に比べて極端に長い場合や、薬品が付着した衣類を洗濯や乾燥する場合には、短期間で部品の交換が必要になることがあります。この場合は、保証期間の対象になりませんので、原則として有料修理となります。お買いあげの販売店にご相談のうえ、定期的な点検を受けてお使いになることをおすすめします。

# お客様ご相談窓口のご案内

修理・使いかた・お手入れ・お買い物などのご相談・ご依頼、および万一、製品による事故が発生した場合は、お買いあげの販売店、または下記窓口にお問い合わせください。  
 ファクシミリ送信される場合は、製品の形名やお問い合わせ内容のご記入をお願いいたします。

※弊社では、確実なお客様対応のため、フリーダイヤル・ナビダイヤルサービスをご利用のお客様に「発信者番号通知」をお願いしています。発信者番号を非通知に設定されている場合は、番号の最初に「186」をつけておかけください。



## メールでのお問い合わせなど【シャープサポートページ】

<http://www.sharp.co.jp/support/> ■よくあるご質問などもパソコンから検索できます。



## 使用方法のご相談など【お客様相談センター】おかけ間違いのないようご注意ください。

**受付時間** (年末年始を除く) ●月曜～土曜: 9:00～18:00 ●日曜・祝日: 9:00～17:00

固定電話、PHSからは、フリーダイヤル

**0120 - 078 - 178**

携帯電話からは、ナビダイヤル

**0570 - 550 - 449**

■フリーダイヤル・ナビダイヤルがご利用いただけない場合は…

電話	FAX
06 - 6792 - 1582	06 - 6792 - 5993
〒581-8585 大阪府八尾市北亀井町3-1-72	

■製品の「よくあるご質問」への回答を24時間  
 音声ガイダンスでご案内 (電話オペレーターにはつながりません)

自動音声案内 フリーダイヤル  
 (携帯電話からもご利用いただけます)

**0120 - 001 - 252**



## 修理のご相談など【修理相談センター】おかけ間違いのないようご注意ください。

**受付時間** (年末年始を除く) ●月曜～土曜: 9:00～20:00 ●日曜・祝日: 9:00～17:00

固定電話、PHSからは、フリーダイヤル

**0120 - 02 - 4649**

携帯電話からは、ナビダイヤル

**0570 - 550 - 447**

■フリーダイヤル・ナビダイヤルがご利用いただけない場合は…

	電話	FAX
東日本地区	043 - 299 - 3863	043 - 299 - 3865
西日本地区	06 - 6792 - 5511	06 - 6792 - 3221

持込修理および部品購入のご相談は、下記地区別窓口(サービスセンター/テクニカルセンター)でも承っております。

**受付時間** (祝日など弊社休日を除く) ●月曜～土曜: 9:00～17:40 ただし、沖縄地区は月曜～金曜: 9:00～17:40

北海道	●札幌 <b>011-641-4685</b> 〒063-0801 札幌市西区二十四軒1条7-3-17	中部	●静岡 <b>054-344-5781</b> 〒424-0067 静岡市清水区島坂1170-1	近畿	●大阪 <b>06-6794-5611</b> 〒547-8510 大阪市平野区加美南3-7-19
	●仙台 <b>022-288-9142</b> 〒984-0002 仙台市若林区卸町東3-1-27		●名古屋 <b>052-332-2623</b> 〒454-0011 名古屋市市中川区山王3-5-5		●広島 <b>082-874-8149</b> 〒731-0113 広島市安佐南区西原2-13-4
東北	●宇都宮 <b>028-637-1179</b> 〒320-0833 宇都宮市不動前4-2-41	近畿	●金沢 <b>076-249-2434</b> 〒921-8801 野々市市御経塚4-103	四国	●高松 <b>087-823-4901</b> 〒760-0065 高松市朝日町6-2-8
	●東京 <b>03-5855-0432</b> 〒114-0012 北区田端新町2-2-12		●京都 <b>075-672-2378</b> 〒601-8102 京都市南区上鳥羽菅田町48		●九州
関東	●横浜 <b>045-753-4647</b> 〒235-0036 横浜市磯子区中原1-2-23	近畿	●阪神 <b>06-6422-0455</b> 〒661-0981 尼崎市猪名寺3-2-10	沖縄	●那覇 <b>098-861-0866</b> 〒900-0002 那覇市曙2-10-1

●お電話は番号をよくお確かめのうえ、お間違いのないようおかけください。  
 ●所在地・電話番号・受付時間などについては、変更になることがあります。(2013.09)

# こんなときは? 1

修理依頼やお問い合わせの前に、もう一度お調べください。

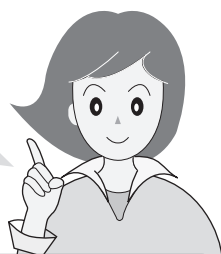

こんなとき	お調べください	参照ページ
乾きが悪い (乾燥終了しても乾いていないものがある)	<ul style="list-style-type: none"> <li>洗濯物の量が多すぎませんか(「U5」表示)。少なすぎる場合も衣類が槽に張り付き、乾かないことがあります。</li> <li>洗剤ケースに水が残っていませんか。乾燥前は、槽や洗剤ケース内やケースをはずした本体側の水分を拭きとってください。</li> <li>乾燥だけの場合は、十分に脱水してから1枚ずつほぐして入れてください。</li> <li>乾きやすいものと乾きにくいものが混ざっていませんか。素材、大物・小物、薄物・厚物などに分けて、規定容量以下にすると、効率よく乾燥できます。</li> <li>フィルター類が目詰まりしていませんか(「U4」表示)。</li> <li>ドライコースや毛布コースでは、上下を入れ替えたり反対側に折り返して追加乾燥してください。</li> <li>「自動」乾燥を念入りや、ひかえめに調整することができます。</li> <li>本機は、日本電機工業会自主基準の衣類を使用し、乾燥性能を確認しています。冬季など低温の場合や衣類の質、量、組み合わせなどにより乾燥むらが生じたときは、仕上乾燥コースで追加乾燥してください。</li> </ul>	51 20 20 — 51 20,28 35 —
	<ul style="list-style-type: none"> <li>時短コースの「洗濯～乾燥」は日常衣類(化繊70%以上)が対象です。綿が多い場合は標準コースをおすすめします。</li> <li>電圧が低い場合も乾かないことがあります。</li> </ul>	23 —

●変色はさまざまな要因で起こります。

	変色の要因	対処方法	
		お試しください	変色した衣類は
柔軟剤	<ul style="list-style-type: none"> <li>水に溶けにくく高濃度で付着すると、局所的なシミになりやすいものもあります。</li> <li>入れすぎていませんか。(衣類に直接かかると同様のシミになることがあります)</li> </ul>	<ul style="list-style-type: none"> <li>正しく量る</li> <li>柔軟剤の種類を変える</li> <li>濃縮タイプから従来タイプに変える</li> </ul>	<ul style="list-style-type: none"> <li>固形石けんなどで、すぐにもみ洗います。</li> </ul>
水道水のサビ	<ul style="list-style-type: none"> <li>水道管のサビで、衣類が変色する場合があります。(白いタオルなどに水道水を通すと確認できます)</li> </ul>	—	<ul style="list-style-type: none"> <li>白物は還元系漂白剤で漂白する。</li> </ul>
入浴剤	<ul style="list-style-type: none"> <li>入浴剤の種類によっては洗濯に使用すると変色するものがあります。</li> </ul>	<ul style="list-style-type: none"> <li>入浴剤または風呂水の使用をやめる</li> </ul>	<ul style="list-style-type: none"> <li>白物は塩素系、色柄物は酸素系漂白剤で漂白する。</li> <li>硫黄によるサビの場合、白物は還元系漂白剤で漂白する。</li> </ul>
色移り	<ul style="list-style-type: none"> <li>新しい色柄物など色落ちしやすいものをいっしょに洗うと色移りする場合があります。</li> </ul>	<ul style="list-style-type: none"> <li>色落ちしやすいものは分けて洗う</li> </ul>	<ul style="list-style-type: none"> <li>白物は塩素系、色柄物は酸素系漂白剤で漂白する。(→落ちない場合もあります)</li> </ul>

衣類が縮む	洗濯しただけで縮むものや、乾燥するとさらに縮むものがあります。縮みの程度は、1回目の洗濯、乾燥が最も大きくなります。	—
	<ul style="list-style-type: none"> <li>綿や麻などの繊維でも、生地織りかた(ニット・織り目の粗い生地など)によって、縮みが大きくなる場合があります。</li> <li>乾燥前に取扱い表示や素材をお確かめください。</li> </ul>	—
		—

例

縮みやすい衣類

●綿や麻のシャツ・トレーナー・セーター・靴下やガーゼ、ポリウレタンやアクリルの入った混紡の衣類など。

縮みにくい衣類

●ポリエステルブラウス・ポリエステル混紡のワイシャツなど。

衣類の仕上がり

お客様ご相談窓口のご案内 / こんなときは?

# こんなときは? 2

こんなとき	お調べください	参照ページ
乾燥のしわが気になる 例) しわになりにくい衣類 しわになりやすい衣類	生地素材や織りかたなどにより、しわの程度に差が出ます。 ● 綿タオル、ブリーフ、アンダーシャツなど。 ● パジャマ、シーツ、ワイシャツなど。	—
衣類の仕上がり	<b>しわを抑えるコツ</b> ● ハンガー乾燥コースで乾燥する。 ● 衣類を少なめにする。 ● 一時停止し、衣類をほぐして上下を入れ替える。 (衣類やふたの内側、槽などが高温になりますのでご注意ください) ● 室内干しコースで洗濯～乾燥し、吊り干しする。	21,22 — 18
	● 洗濯中、衣類が浮いていませんか。 ● 毛布などの大物を洗濯キャップや大型毛布用丸型ネットを使わずに洗いませんか。	11,18 28
糸くずが付く	● 気になる場合は、注水すぎをおすすめします。 ● 新しいタオルなどは糸くずが出やすいため、分けて洗うことをおすすめします。	48,49 —
電源が切れない 電源が入らない	● 電源を切ってから約2秒間は電源「入」を受け付けません。電源を入れ直したいときは、ランプがすべて消えてから、操作してください。	5
給水つぎてから水漏れする	● 蛇口の形状や水栓つぎての取り付けを確認します。	据付説明書
高濃度洗浄とは?	● 少ない水量の濃い洗剤液から洗濯を始め、ガンコな汚れにしみ込ませて、洗浄効果を高める洗いかたです。	12
電源・洗濯・乾燥について	● 水が残っていると計量しません。(42Lなど決められた水量になります)	—
	● 「高濃度洗浄」をおこなうため、初めは少なく見えますが、その後適量まで追加しながら洗います。 ● 水量は洗濯物の重量で決まります。化繊が多かったりネットを使うと軽めに、濡れたものが入っていると重めに計量します。合わない場合は「水量」ボタンで調節できます。なお、いつも合わないと感じる場合は計量時の水量調整ができます。	12 35
残り時間が ・急に増えた ・減らない ・「20分」で点滅している	● 「自動」乾燥中、センサーが乾燥不十分と検知したとき、乾燥を検知するまで延長します。気温や衣類の種類などにより、1時間半～2時間程度延長する場合があります。延長は残り時間表示「20分」と「自動」ランプの点滅で、お知らせします。残り時間は減りません。延長運転が終わると、通常に残り時間表示に戻り、時間が減ります。(「乾燥仕上り具合の調整/念入り」を設定している場合は、延長に入りやすくなります)	—
排水しない	● 排水ホースを排水口に接続していますか。 ● 排水ホースを水が流れやすいように設置していますか。(ホースの長さ、折れ曲がりなどにご注意を) ● 排水口が詰まっていますか。	据付説明書 据付説明書 据付説明書

修理依頼やお問  
い合わせの前に、  
もう一度お調べ  
ください。

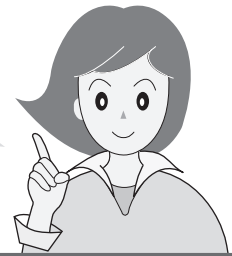

こんなとき	お調べください	参照 ページ
洗いやすすぎの途中や終わりに パルセーターが小刻みに動く	●洗濯物の片寄りを防いだり、ほぐしています。	—
選んでいないのに、注水 すすぎをおこなっている	●脱水中に泡が多量に発生すると泡を消すための行程(注水すすぎ)を追加します。 ●排水ホースの位置が高くなっていませんか。	— 据付説明書
脱水中に給水をして すすぎに変わる	●洗濯物の片寄りや多量の泡の発生を検知し、自動修正しているためです。(このまま運転を続けてください) 直らない場合は「E4」または「E19」を表示して止まります。	50
すすぎ1回コースで洗濯物が すすげない	●すすぎ1回推奨洗剤の専用コースです。 それ以外の洗剤をご使用になるときは、標準コースなどで洗濯してください。	6
脱水の初め低速回転が続く	●高速回転の前にバランスを整えています。	—
運転が止まったように見える	●ドライコースではやさしく洗うために、運転が止まって見えることがあります。	26
最終すすぎの水が にごっている 洗濯終了後、洗濯・脱水槽 に白い線が付く	●にごりの原因は、洗剤分ではなく粉末洗剤中の成分(ゼオライト)です。 洗濯後、ゼオライトと水の成分が結合し、槽に白い線が付くことがあります。放置するとこびりつく原因となりますので、絞った布で拭き取ってください。 気になる場合は、液体洗剤を使ったり、すすぎ回数を増やしてください。	37
柔軟剤が流れてしまう 流れない	●入れすぎていませんか。 ●洗剤ケースを強く押し込みませんでしたか。 ●ケース内で固まっていませんか。水洗いしてください。	17 15 36
乾燥が終了しているのに 〔残り0分〕表示 ふたが開かない	●〔シワ防止〕運転をおこなっています。運転は終わっていますので、〔スタート〕ボタンでロックを解除して早めに取り出してください。 (最長2時間/〔0分〕〔残り〕が点灯または点滅)	13
乾燥のしくみは？	●槽とパルセーターを交互に回転させながら、ヒーターの温風を吹き込んで、乾燥させます。〔自動〕の場合、センサーで乾燥具合を確かめてから止まります。 (ハンガー乾燥コースでは槽とパルセーターは回転しません)	—
ふたが開いているのに、 ロックがかかって(ロック ピンが出て)おり、ふたが 閉まらない	●運転中は  で一時停止し、 ふたを閉め直します。 (無理に閉めると破損します)	—
運転中にロックしない 運転が終わっているのにロック していない状態で回転している	●故障のおそれがあります。 回転中は危険ですので、絶対に手を入れないでください。 ただちに使用を中止し、修理を依頼してください。	—
ふたを閉めているのに、 〔E2(ふたが開いている)〕 表示が出る	●いったんふたを開けて、カチッと鳴るまでもう一度閉め直してください。	—

電源・洗濯・乾燥について

ふたロック

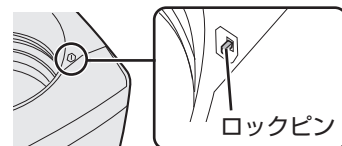

こんなときは？

# こんなときは? 3

こんなとき	お調べください	参照ページ
<p style="writing-mode: vertical-rl; position: absolute; left: -40px; top: 50%; transform: translateY(-50%);">ふたが開かない</p> <p>ふたが開かない</p>	<ul style="list-style-type: none"> <li>● ロック中、停電したり電源プラグを抜くと安全のためロックがはずれません。通電後、電源を入れると開けられます。</li> <li>● 乾燥後、ふたをロック状態で「シワ防止」運転します。「スタート」ボタンを押すとロック解除しふたが開けられます。ただし、槽内が高温の場合、ロック解除されないことがあります。</li> <li>● 電源を入れ直すと、下記「一時停止してもすぐにふたが開かない／運転中、プラグを抜いたり、停電したときは」と同様に動作し、槽内温度が下がるとふたが開けられます。</li> <li>● チャイルドロックを設定しているとき(電源を入れると約3～5秒「L」を表示する)は、一時停止中や運転終了後に水が残っているとロック解除しません。</li> </ul> <p>ふたを開けたいときは、「コース」を押しながら「便利コース」を押してロック解除してください。</p>	<p>—</p> <p>—</p> <p>36</p>
<p style="writing-mode: vertical-rl; position: absolute; left: -40px; top: 50%; transform: translateY(-50%);">ふたが開かない(ふたロック)</p> <p>一時停止してもすぐにふたが開かない</p>	<ul style="list-style-type: none"> <li>● 乾燥運転中、槽内が高温の場合は安全のため送風で温度を下げてからロック解除するので、多少の時間がかかります。</li> </ul> <div style="border: 1px solid black; padding: 5px; margin: 10px 0;"> <p><b>槽内が高温の場合の動き</b></p> <p><b>乾燥運転中は</b> 「スタート」ボタンを押すと、送風運転が始まり以下の表示に変わります。</p> <ul style="list-style-type: none"> <li>● 槽内の温度が下がり、残り時間表示に戻ったら、ロック解除します。(目安として「15」分を表示しますが、温度が下がった時点でロック解除します)</li> </ul> <p><b>表示例</b></p> <div style="display: flex; align-items: center; justify-content: space-around;"> <div style="text-align: center;"> <p>予約水量 残り (時間後) (L) (分)</p> <p>3H</p> </div> <div style="text-align: center;"> <p>スタート 一時停止</p> </div> <div style="text-align: center;"> <p>送風中の表示 ※</p> <p>予約水量 残り (時間後) (L) (分)</p> <p>H, 15</p> </div> <div style="text-align: center;"> <p>ふたが開けられます。</p> <p>予約水量 残り (時間後) (L) (分)</p> <p>3H</p> </div> </div> <ul style="list-style-type: none"> <li>● 送風が終わっても温度が下がりきらなかった場合には、ロック解除しません。「スタート」ボタンを2回続けて押し、再度送風運転してください。</li> </ul> <p><b>運転中、プラグを抜いたり、停電したときは</b></p> <p>電源を入れ直すと、自動的に送風運転します。(上記※と同様に表示) 温度が下がると、ロック解除して電源が切れます。</p> <ul style="list-style-type: none"> <li>● 送風が終わっても温度が下がりきらなかった場合には、ロック解除しません。再度電源を入れ直してください。</li> </ul> </div>	<p>—</p>
<p style="writing-mode: vertical-rl; position: absolute; left: -40px; top: 50%; transform: translateY(-50%);">ふる水について</p> <p>ふる水が給水できない</p>	<ul style="list-style-type: none"> <li>● ポンプが浮いていませんか。</li> <li>● ポンプのフィルターが目詰まりしていませんか。</li> <li>● 浴槽にふる水が残っていますか。</li> <li>● ふる水ホースやコードを確実に接続していますか。</li> <li>● スタート後に「ふる水」ボタンを押しませんでしたか。(いったん押すと切り換わり、ふる水に戻りません)</li> <li>● ホース内に空気が入っていませんか。(使用后、残水を抜かないで放置すると空気の層ができます)</li> </ul> <p>以上のいずれにも該当しない場合は、ポンプの寿命*も考えられます。販売店でお買い求めください。</p> <p>* 1日1回、洗いとすすぎに使った場合の寿命は約7年です。(フィルターの詰まりなど、ご使用状況により異なります)</p>	<p>30</p> <p>38</p> <p>30</p> <p>30</p> <p>31</p> <p>30</p>
<p>ふる水給水が止まらない</p>	<ul style="list-style-type: none"> <li>● 浴槽が本体より高い位置にありませんか。</li> </ul>	<p>31</p>

修理依頼やお問  
い合わせの前に、  
もう一度お調べ  
ください。

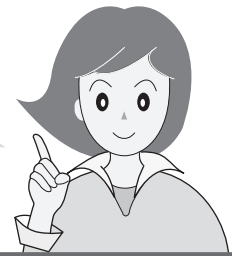

こんなとき	お調べください	参照 ページ
音・振動・におい 「ふる水すすぎ」を選んで いるのに水道水ですすぐ	<ul style="list-style-type: none"> <li>●すすぎが2回以上の場合、最終すすぎは水道水で仕上げます。(1回の場合でも柔軟剤投入のため、途中で水道水が出ます)</li> <li>●ふる水がなくなると、途中で水道水に切り替えて給水が続けます。</li> <li>●「注水すすぎ」の場合「44L」に達したあとの注水は水道水です。</li> </ul>	31 31 31
洗濯中に音がする (「ポコンポコン」音)	●布の片寄りなどによって、槽パッキングがゆれたときに発生する音です。	—
脱水のはじめに音がする (「パチパチ」音)	●脱水の水が槽に当たって発生する音です。	—
洗濯中に大きな音がする (「ガラガラ」音)	●洗濯機の下に排水ホースがあると、機構部と接触して、音がする場合があります。そのまま使用を続けると、排水ホースが破れる原因になります。排水ホースの状態を確認してください。	据付説明書
異常な音がする 振動が大きい	<ul style="list-style-type: none"> <li>●がたつき、傾きはありますか。据え付け状態を確認してください。</li> <li>●排水ホースを正しく処理していますか。</li> </ul>	据付説明書 据付説明書
槽に水がないのに、槽を 動かすと水の音がする (「シャワシャワ」音)	●脱水時のバランスをとるための液の音です。	—
脱水中、音がする (「ポコポコ」音)	●排水ホースは水平に(高さ10cm以下)設置されていますか。排水が悪いと異音発生の原因になります。	据付説明書
脱水中、音がする (「ポッコポッコポッコ」音)	●水平に設置されていないときや、調節脚固定ねじを締め忘れると槽パッキングがゆれて、音が発生することがあります。据え付け状態の確認をおこなってください。	据付説明書
異臭がする(ゴム臭)	●乾燥機能の使いはじめ、においがすることがあります。乾燥試運転をおこなってください。	11
本体が熱い	●ヒーター乾燥をおこなうためです。乾燥中や乾燥直後、また衣類を取り出すさいには、ご注意ください。	—
室温が上がる 壁などが濡れる	●乾燥中、十分に換気してください。	—
本体や床が濡れる	<ul style="list-style-type: none"> <li>●以下のような場合、槽の外側が結露して床面を濡らすことがあります。別売の洗濯機用トレーをご利用ください。               <ul style="list-style-type: none"> <li>・水温と室温に差がある</li> <li>・地下水・井戸水で洗濯</li> <li>・冬季にふる水で洗濯</li> <li>・乾燥中</li> </ul> </li> </ul>	裏表紙
床に脚の跡がつく	●塩化ビニールの床に設置している場合、床材の成分でゴム製の脚の色が移ることがあります。別売の洗濯機用トレーのご使用をおすすめします。	裏表紙
室内の照明が一瞬暗くなる ことがある	●ご家庭のコンセント回路によっては、モーター始動時に一瞬電圧が低下します。(専用のコンセント回路の使用をおすすめします)	—
ラジオ、テレビに雑音が入ったり、映像が乱れる ことがある	●ラジオ、テレビからできるだけ離してください。	—

こんなときは?

# コースの詳細

## 洗濯のみ / 洗濯～乾燥

### 自動運転の内容

コース	容量の上限	洗い	すすぎ	脱水	乾燥※2	所要時間の目安※3	水量	
標準	洗濯	7kg	8～11分	シャワー→ため	7～10分	30～40分	18～44L	
	洗濯～乾燥	3.5kg(化繊は5kg)	8～10分		18分※1			70分～4時間
強力	洗濯	3.5kg	38～48分	ため→ため	7～11分	65～84分	18～42L	
	洗濯～乾燥				18分※1			70分～4時間
ドライ	洗濯	1.2kg	10分	ため→ため	1分	32分	38L※4	
すすぎ1回	洗濯	7kg	8～11分	ため	7～10分	28～37分	18～44L	
	洗濯～乾燥	3.5kg(化繊は5kg)	8～10分		18分※1			70分～4時間
ソフト	洗濯	2kg	5分	ため→ため	3分	36分	38L※4	
毛布	洗濯	(毛布は)4.2kg	15分	注水→注水	7分	53分	44L※4	
	洗濯～乾燥	(毛布は)2.8kg			3時間	4時間		
室内干し	洗濯～乾燥	3.5kg	8～10分	シャワー→ため	7～8分※1	30分～1時間	61～97分	18～42L
時短	洗濯	7kg	5分	ため	7～8分	20～29分	18～38L	
	洗濯～乾燥	3.5kg			7～15分※1			90分～3時間22分
槽洗浄	洗濯(洗浄)	—	6時間	注水→注水	3分	6時間40分	44L※4	

### 各ボタンで選べる内容

コース	洗い	すすぎ※5	脱水※6	乾燥	水量
標準 (わが家流)	3～15分(1分刻み) ・洗いなし	ため1回・注水1回・ため2回・ 注水2回・ため3回・注水3回・ すすぎなし	1分・3分・6分・ 9分・脱水なし	自動・0.5時間・1時間・ 1.5時間・2時間・3時間・ 乾燥なし	12L・18L・ 24L・30L・ 34L・38L・ 42L・44L
強力	自動(「ー」表示) ・洗いなし				
ドライ	10分・洗いなし	ため2回・すすぎなし	1分(ソフト脱水65秒) ・脱水なし		
すすぎ1回	【標準と同じ】	ため1回・注水1回・ すすぎなし	【標準と同じ】		
ソフト	【標準と同じ】				
毛布	【標準と同じ】			0.5時間・1時間・1.5時間・ 2時間・3時間・乾燥なし	
室内干し	【標準と同じ】		1分・3分・6分・9分	0.5時間・1時間・1.5時間・ 2時間・3時間	【標準と同じ】
時短	【強力と同じ】	ため1回・すすぎなし	6分・脱水なし	【毛布と同じ】	—(変更不可)
槽洗浄	2時間・6時間・ 8時間	注水2回(変更不可)	3分(変更不可)	【標準と同じ】	

※1「洗濯～乾燥」自動運転の脱水は「洗濯」のみ運転より長くなり、時間変更できません。※2室温や衣類により制御が変わるため、長くなることがあります。※3給水量が19L/分の場合の目安時間。給排水事情やふる水、槽クリーンの使用により長くなります。※4水量が決まっているコース。必要に応じて水量を変更してください。(洗濯量は計量しません)※5シャワーすすぎは選べません。※6洗濯～乾燥では取消不可、また「1分」も選べません。

すすぎの種類

シャワーすすぎ

シャワーで洗濯物全体に水をしみこませ、脱水で絞ってすすぐ。



ためすすぎ

表示水量まで給水後すすぐ。



注水すすぎ

表示水量に関係なく、44Lまで給水後、かくはん→注水すすぎをおこなう。



表示の見かた

すすぎ

注水 2 ≥1<(回)	注水< 2 ≥1<(回)	注水 ≥2< 1 (回)	注水< ≥2< 1 (回)	注水 ≥2< ≥1< (回)	注水< ≥2< ≥1< (回)	注水 2 1 (回)
ためすすぎ 1回	注水すすぎ 1回	ため2回 または シャワー+ため	注水2回	ため3回	注水3回	すすぎなし

脱水

6 3 ≥1<(分)	6 ≥3< 1 (分)	≥6< 3 1 (分)	≥6< ≥3< 1 (分)	6 3 1 (分)
1分	3分	6分	9分	脱水なし

乾燥

≥自動< 2 1 0.5(時間)	自動 2 1 ≥0.5<(時間)	自動 2 ≥1< 0.5(時間)	自動 2 ≥1< ≥0.5<(時間)	自動 ≥2< 1 0.5(時間)	自動 ≥2< ≥1< 0.5(時間)	自動 2 1 0.5(時間)
自動乾燥	0.5時間	1時間	1.5時間	2時間	3時間	乾燥なし

## 乾燥のみ

### 乾燥量と乾燥時間の目安(室温20℃)

コース	乾燥量と乾燥時間の目安		選べる乾燥時間
標準※1 (わが家流※1)	1.5kg以下	約 70分~2時間30分	自動・0.5時間・1時間・1.5時間・2時間・3時間・乾燥なし
	1.5~2.5kg	約 2時間30分~3時間30分	
	2.5~3.5kg	約 3時間30分~4時間30分	
ドライ	0.4kg以下	約 2時間	0.5時間・1時間・1.5時間・2時間・乾燥なし
毛布	(毛布は)2.8kg以下	約 3時間	0.5時間・1時間・1.5時間・2時間・3時間・乾燥なし
室内干し	3.5kg以下	約 30分~60分	0.5時間・1時間・1.5時間・2時間・3時間
ハンガー乾燥	ハンガー1本につき脱水後の衣類 1kg(計2kg※2)	22ページ をご覧ください	0.5時間・1時間・1.5時間・2時間・3時間
仕上乾燥※1	0.5kg以下	約 30分	自動・0.5時間・1時間・1.5時間・2時間・3時間
	0.5~1.5kg	約 30分~60分	
	1.5~3.5kg	約 60分~90分	
槽乾燥	—	約 30分	0.5時間 <変更不可>

※1 自動運転の目安時間を表しています。室温や衣類により自動的に制御方法が変わるため、長くなることがあります。

※2 別売のハンガーをお求めいただくと、計2kgまで乾燥できます。(裏表紙)

ご注意

乾燥量にご注意!

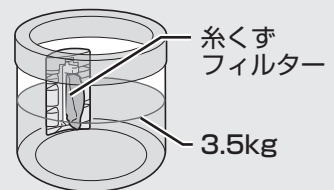

多いと乾きむらや乾き残りの原因になったり、乾いてかさの増えた衣類が内部ですれて、衣類を傷める原因になります。

- 衣類の種類・気温・湿度・設置環境によって乾燥不足や乾きすぎになることがあります。
- 容量の目安  
乾いた衣類を押さえずに入れた場合、糸くずフィルターの1/3あたりで、約3.5kgです。(素材などにより異なる)



# エラー表示・お知らせ表示

●点灯・点滅している進行表示(「洗い」「すすぎ」などのランプ)を急速点滅させながら、以下の表示でお知らせします。

表示・お知らせ内容		お調べください	原因を取り除いて再スタート
E1	給水できない	<ul style="list-style-type: none"> <li>●蛇口を開けましたか。(ふる水給水時にも)</li> <li>●断水していませんか。</li> <li>●給水弁用フィルターが詰まっていますか。(38ページ)</li> </ul>	「スタート」を押す
	給水が止まらない	<ul style="list-style-type: none"> <li>●「槽の外側まで洗浄する場合」で排水ホースを立てましたか。(40ページ)</li> </ul>	排水ホースを立て、初めからやり直す
E2	ふたが開いている	<ul style="list-style-type: none"> <li>●排水ホースの位置が高くありませんか。               <ol style="list-style-type: none"> <li>① 電源を切り、排水ホースを水平(高さ10cm以下)にする。</li> <li>② 電源を入れ直し、排水してから洗濯を続ける。</li> </ol> </li> <li>●ふたをきっちり閉めていますか。「カチッ」と鳴るまでしっかり閉めてください。(ロックピンが出ているときは(45ページ))</li> </ul>	
E3	排水できない	<ul style="list-style-type: none"> <li>●排水口が詰まっていますか。</li> <li>●排水ホースがつぶれていたり長すぎませんか。</li> <li>●排水位置が10cm以上になったりホースの先がふさがっていますか。(据付説明書)</li> <li>●排水ホースを3m以上に延長していませんか。</li> </ul>	「スタート」を押す
E4	脱水できない	<ul style="list-style-type: none"> <li>●本体が傾いたり、がたついていませんか。</li> <li>●洗濯物がはみだしかけていませんか。</li> <li>●洗濯物が片寄っていませんか。*(特にジーンズや厚手の衣類などは片寄りやすい)</li> </ul> <div style="display: flex; align-items: center; justify-content: center;">  <div style="margin: 0 10px;">振動が大きくなり、ストップスイッチがはたらいた。</div>  <div style="margin: 0 10px;">▶</div> <div style="margin: 0 10px;">槽が完全に止まってから洗濯物を均一に直す。</div> </div> <p>※ チャイルドロック設定中は、ふたロックを解除してからご確認ください。(36ページ)</p>	ふたを閉める 約15秒後(残水状況によっては約1分後)に回転を始める。
E↔19	交互に表示	<ul style="list-style-type: none"> <li>●排水事情が悪くありませんか。(「E3」参照)</li> <li>●洗剤を入れすぎていませんか。</li> </ul>	「スタート」を押す
E↔21	交互に表示 ふたロックがかからない、はずれない	<ul style="list-style-type: none"> <li>●ふたのロック部に、布などがはさまっていませんか。</li> </ul>	ふたを閉め、「スタート」を押す
E↔26	交互に表示 乾燥量が多い	<ul style="list-style-type: none"> <li>●洗濯物の量(乾燥量)が多すぎませんか。</li> </ul>	「スタート」を押す
[...]	などの表示のとき	<ul style="list-style-type: none"> <li>●「C22」は(51ページ)をご覧ください。</li> <li>●電源をいったん切り、1分ほどしてから入れ直します。再度同じ表示をするときは故障のおそれがありますので、電源プラグを抜き、すぐに点検・修理を依頼してください。</li> </ul>	

エラー表示

## 表示・お知らせ内容

## 説明

お知らせ表示

U4  
(C→22)  
交互に表示

(乾燥運転中)  
吸気フィルターが  
目詰まりしている

- 運転終了から24時間表示を続けます。  
吸気フィルターや排気フィルターを掃除してください。(37ページ)  
お手入れ後、電源を切ると表示が消えます。
- 運転中に表示に気付いたときは・・・  
一時停止し、フィルター類を清掃後再スタートします。  
再スタートしても表示は消えませんが、次回は表示しません。
  - 洗濯物の量が多いときや温風の吹出口が洗濯物でふさがった場合にも表示することがあります。量を減らし、再スタートしてください。
  - 少量の洗濯物に対して長すぎる乾燥時間を選んだ場合も、表示することがあります。
- お手入れをせず、乾燥をくり返すと・・・  
「C22」を表示して運転が止まります。電源を切ってフィルター類を掃除し、乾燥し直してください。  
(それでも「C22」を表示するときは故障のおそれがあります。  
電源プラグを抜き、すぐに点検・修理を依頼してください)

U5

(洗濯～乾燥運転中)  
洗濯物の量  
(乾燥量)が多い

- 電源を切り、適量に減らしてから運転し直してください。  
放置していると、いったん残り時間表示に変わって運転を続けますが(乾燥に入ると再び「U5」を表示)、乾きが悪くなりますので、ご注意ください。  
さらに乾燥運転を続けると、「E26」を表示して止まります。

H1→15  
交互に表示

槽内が高温なので  
送風運転している

- 一時停止したとき槽内が高温の場合、送風で槽内の温度を下げた後からふたロックを解除します。(46ページ)

## 仕様

- 下表は、日本電機工業会自主基準による。
- 電源プラグを差し込んだ状態で、電源スイッチを「切」にしたときの待機時消費電力は0(ゼロ)です。
- 本機はヘルツ(Hz)フリーです。転居により電源周波数が変わっても、部品の取り換えや調整は不要です。

電 源	100V 50/60Hz共用
標準洗濯・脱水容量	7.0kg (乾燥布質量)
標準乾燥容量	3.5kg (乾燥布質量)
標準水量	44L
標準使用水量	89L(標準コース)
電動機定格消費電力	390/450W
電熱装置定格消費電力	450/470W
乾燥時消費電力	650/680W
運 転 音	洗い時40dB 脱水時46dB 乾燥時46dB
洗濯の方式	うず巻式
乾燥方式	排気式
水道水圧	0.03~0.8MPa
外形寸法*	幅600×奥行650×高さ1,025(mm)
製品質量	43kg

ふる水ポンプ	
定 格	直流 12V/1.2A
揚水量 長さ4m時	揚程1m 7L/分 (揚程1.4m) 6L/分

※幅には排水ホースを、高さには給水ホースを含む。

エラー表示・お知らせ表示／仕様

# 別売品

詳しくは、お買いあげの販売店または以下のシャープホームページにてご確認ください。  
シャープ洗濯機オプション(別売品)ページ <http://www.sharp.co.jp/sentakuo/option/>  
下記の部品および希望小売価格は、2014年10月現在のもので変更する場合があります。

**延長用給水ホース**  
付属の給水ホースにつき足して使用します。  
1m用 流通コード 210 360 0110 1,300円+税  
2m用 流通コード 210 360 0111 1,750円+税  
3m用 流通コード 210 360 0112 2,000円+税  
5m用 流通コード 210 360 0113 2,750円+税

**給水ホース**  
水栓つぎては付属していません。オートストッパー付き水栓ジョイントとともにお求めください。  
0.5m用 流通コード 210 360 0291 1,300円+税  
1m用 流通コード 210 360 0187 1,800円+税

**オートストッパー付き水栓ジョイント**  
直形ノズル YSP-2A 2,500円+税  
L形ノズル YSP-2L 3,000円+税  
給水栓 YS81 5,800円+税

**分岐水栓**  
流通コード 211 425 0164 5,700円+税

**排水Lつぎて**  
排水ホースのコーナー処理に。  
流通コード 210 247 0062 1,250円+税

**真下排水つぎてセット** (据付脚 高さ2.7cm 4個同梱)  
排水口が本体の下にある場合に。  
ES-MH2 2,000円+税  
(プラスチック製)

**延長用排水ホース(長さ1.3m)**  
流通コード 210 360 0575 2,000円+税

**洗濯機用トレイ**  
幅585 奥行585 高さ10(mm)(内寸:幅580 奥行580 深さ8(mm))  
床を結露による水滴から守ります。(排水口はなく防水パンとは異なります。防水パンについては住設機器メーカーなどにお問い合わせください)  
流通コード 210 416 0060 3,700円+税

**洗濯槽クリーナー(塩素系)**  
石けんかすなどの汚れ落としに。  
ES-C 2,000円+税

**ふる水ポンプセット**  
長さ4m 流通コード 210 396 0118 3,000円+税  
長さ5m 流通コード 210 396 0117 3,000円+税

**延長用ふる水ホースセット**  
付属品のふる水ポンプセットにつき足して延長できます。  
長さ2m 流通コード 210 360 0535 2,000円+税  
長さ5m 流通コード 210 360 0477 2,900円+税

**洗濯キャップ**  
流通コード 210 938 0003 1,500円+税

**大型毛布用丸型ネット**  
流通コード 210 931 0008 4,200円+税

**給水弁用フィルター**  
流通コード 210 337 0217 300円+税

**糸くずフィルター**  
流通コード 210 337 0428 500円+税

**排気フィルター**  
流通コード 210 337 0407 500円+税

**吸気フィルター**  
流通コード 210 337 0406 1,500円+税

**ハンガー**  
流通コード 210 353 0007 500円+税

**製品登録のお願い**  
オンラインでの各種サポートサービスをご利用いただくために、〈SHARP i CLUB〉で  
ご愛用製品の登録をお願いいたします。(登録無料)  
<http://iclub.sharp.co.jp/m/> スマートフォンや携帯電話はこちらから



**お問い合わせ先** **お問い合わせの前にもう一度「こんなときは?」(43~47ページ)、  
「エラー表示・お知らせ表示」(50, 51ページ)をご確認ください。**

メールでのお問い合わせなど  
【シャープサポートページ】 <http://www.sharp.co.jp/support/>

使用方法のご相談など  
【お客様相談センター】  
■製品の「よくあるご質問」への回答を24時間  
音声ガイダンスでご案内 (電話オペレーターにはつながりません)

固定電話、PHSからは、フリーダイヤル **0120-078-178**  
自動音声案内 フリーダイヤル (携帯電話からもご利用いただけます) **0120-001-252**  
携帯電話からは、ナビダイヤル **0570-550-449**

修理のご相談など  
【修理相談センター】  
固定電話、PHSからは、フリーダイヤル **0120-02-4649**  
携帯電話からは、ナビダイヤル **0570-550-447**

※非通知設定の電話は、最初に「186」をつけておかけください。詳しくは、取扱説明書42ページをご覧ください。

**シャープ株式会社** 本 社 〒545-8522 大阪市阿倍野区長池町22番22号  
健康・環境システム事業本部 〒581-8585 大阪府八尾市北亀井町3丁目1番72号

