

SHARP®

電気洗濯乾燥機 **家庭用**

取扱説明書

形名

イー エス ティーエックス

ES-TX72



イオンコート



お買いあげいただき、まことにありがとうございました。
ました。

この取扱説明書をよくお読みのうえ、正しくお使い
ください。

ご使用前に「安全上のご注意」を必ずお読みくだ
さい。

この取扱説明書は保証書、据付説明書とともに、
いつでも見ることができる所に必ず保存してくだ
さい。

みんなで家電リサイクル、つくろう循環型社会

製品登録の
お願い

オンラインでの各種サポートサービスをご利用いただくために、〈SHARP i CLUB〉で
ご愛用製品の登録をお願いいたします。（登録無料）

<http://iclub.sharp.co.jp/m/>

スマートフォンや
携帯電話はこちらから



おすすめ機能

34ページ

お洗濯中に衣類を除菌^{※1}・防臭コート
Ag⁺イオン



24ページ

便利に使える
ハンガードライ



9ページ

センサーでかしくく見分ける
エコ運転^{※2}



20,39ページ

すすぎ1回推奨の洗剤に対応した
すすぎ1回コース



※1 ●試験機関：(一財)ボークン品質評価機構 ●除菌方法：銀イオンによる
●試験方法：JIS L 1902菌液吸収法 ●試験結果：99%以上の除菌効果

※2 消費電力量：洗濯時最大約11%セーブ(当社比。エコ運転ONとOFFの比較)
(標準コース洗濯7kg：116Wh/135Wh → 103Wh/120Wh)

よくあるご質問 もくじ

ページ

こんなときは？

ふたが開かない
(ふたロック) **51** ページ

衣類の仕上がりが悪い **49** ページ

運転音や振動が気になる
53,54 ページ

ふろ水の
使いかたは？ **36** ページ

洗剤類の使いかたは？
16~19 ページ

「E3」を表示する
排水できない **57** ページ

好みの設定に変えたい
38~40 ページ

- ・ 運転内容の変更
- ・ 終了音の消しかた
- ・ 自動運転のすすぎ回数を1回に変更する
- ・ チャイルドロック設定
- ・ 電源「入」時を「洗濯～乾燥」に変更する
- ・ エコ運転をやめる
- ・ 乾燥仕上がり具合調整
- ・ 水量調整

準備と確認

安全上のご注意
操作部の見かた
コースの紹介
各部のなまえ
(本体/付属品)
ご使用前に
洗濯・乾燥の流れ

4
6
8
10
11
14

使いかた

洗剤類の使いかた
(洗剤類の使用量/のりづけのしかたなど)
洗濯する/洗濯～乾燥する
(標準/わが家流/すすぎ1回/強力/干す前コース)
乾燥する
(標準/わが家流/ドライ/仕上げ/干す前コース)
付属のハンガーで乾燥する
(ハンガー静止コース)
自分だけのコースを登録する
(わが家流コース)
個別に洗濯・乾燥
(脱水だけしたいときなど)
スピーディーに仕上げる
(倍速コース/快速コース)
おしゃれ着などを洗う
(ソフトコース/ドライコース)
毛布など大物を洗う
(毛布コース)
Ag⁺ イオンを使う
(除菌・防臭)
予約運転
ふろ水を使う
設定を変更する
(終了音の消しかた/乾燥仕上がり具合調整など)

16
20
22
24
26
27
28
30
32
34
35
36
38

必要なとき

お手入れする
(フィルター類など/槽除菌コース/槽乾燥/槽洗浄)
保証とアフターサービス
お客様ご相談窓口のご案内
こんなときは？
コースの詳細
エラー表示・お知らせ表示
別売品
仕様

41
47
48
49
55
57
59
裏表紙

安全上のご注意

人への危害、財産への損害を防ぐため、お守りいただくことを説明しています。

■誤った使いかたで生じる内容を次のように区分して、説明しています。

 **警告** 「死亡または重傷を負うおそれがある」内容。

 **注意** 「軽傷を負う、または財産に損害を受けるおそれがある」内容。



警告

感電や漏電、発火などによる事故やけがを防ぐために

電源や電源プラグ・コードは



- 傷んだものは使わない
- 束ねない、無理に曲げない
- 傷付けない、加工しない
- 重いものをのせない、挟み込まない
- 引っ張らない、ねじらない
- コードを持って抜かない
- ぬれた手で抜き差ししない
- ゆるんだコンセントは使わない
(感電・ショート・発火の原因)



- 定格15A・交流100Vの単独コンセントを使う
(電源や定格が異なったり、他の器具と併用すると分岐コンセント部が異常発熱して発火の原因)
- 電源プラグの刃および刃の取付面にほこりが付着している場合はよく拭く
(火災の原因)

洗濯・脱水槽は



- 幼児にのぞかせない
- 近くに台を置かない(中に落ちてけがの原因)
- 完全に止まるまで触れない
(洗濯物が手に巻き付くと、けがの原因)
- 改造はしない。また修理技術者以外の方は、分解したり修理をしない
(火災・感電・けがの原因)
修理はお買いあげの販売店にご相談を

乾燥について



- 次のようなものは(洗濯後でも)絶対に乾燥しない
 - 油や溶剤が付着した衣類
 - ・ 食用油・動植物系油・機械油・灯油・ガソリン
 - ・ 美容オイル
(ボディオイル・エステ系のオイルなど)
 - ・ ベンジン・シンナー・アルコール・ドライクリーニング油など
 - 発泡ウレタン(スポンジ類)・ポリプロピレン繊維・樹脂(セルロース系)・手芸用ボンドなどを使ったもの
(油の酸化熱による自然発火や引火の原因)



注意

漏電やけがを防ぎ家財などを守るために

電源プラグは



プラグを抜く

- 電源プラグを抜くときは電源コードを持たずに必ず先端の電源プラグを持って引き抜く(感電・ショート・発火の原因)
- 長期間で使用にならないときは、必ず電源プラグをコンセントから抜く
(絶縁劣化による感電や漏電火災の原因)

温度に注意



- 温水を使用する場合は、50℃以上のお湯は使用しない
(プラスチックが変形し、故障の原因)
- 乾燥運転中や終了直後はふたや洗濯・脱水槽などに触れない
(高温になり、やけどの原因)
衣類を出すさいもご注意を

運転前の確認



- 蛇口を開けてホースの接続を確認する
(ねじがゆるんでいると、水漏れして水びたしなどの思わぬ被害の原因)

運転後の確認



- 必ず蛇口を閉じる
(万が一の水漏れ防止)

必ずお守りください

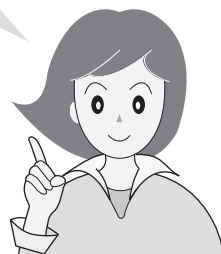

■お守りいただく内容の種類を次の図記号で説明しています。



してはいけないこと。



しなければならないこと。

お手入れのさいは



- 本体各部に直接水をかけない
(ショート・感電の原因)



プラグを抜く

- 必ず電源プラグをコンセントから抜く
(感電やけがの原因)

据え付けは



- 浴室など湿気の多い所や風雨にさらされる場所に置かない
(感電や漏電による火災の原因)



アース線接続

- アースを確実に取り付ける
(故障や漏電のときに感電の原因)
アース工事は販売店または、最寄りの電気工事店にご相談を

異常・故障時には



- ただちに使用を中止する
 - ・ときどき運転しないときがある。
 - ・脱水運転中、ふたのロックがかからない。
 - ・水漏れする。
(ホース・水槽・水栓つぎてなど)
 - ・こげくさいにおいがする。
 - ・運転中に異常な音や振動がある。
 - ・さわると、ピリピリ電気を感じる。
 - ・電源コード、プラグが異常に熱い。

すぐに電源プラグを抜き、必ず販売店に点検をご依頼ください。

その他



- ガソリン・灯油・ベンジン・シンナー・アルコールなどや、それらが付着した洗濯物を絶対に入れたり近付けたりしない(爆発・火災の原因)
- プラスチック部には絶対に火気を近づけない(火災・変形の原因)
- 脱水中にふたのロックがかからない(回転中でもふたが開けられる)ときや、運転終了後、洗濯・脱水槽が回転しているときは、絶対に手を入れない。
ただちに電源プラグを抜き修理を依頼する(けがの原因)

洗濯・脱水・乾燥できないものは



- 防水性の衣類やシートは洗わない
 - ・レインコート・サウナスーツ
 - ・ウィンドブレーカー
 - ・スキーウェア
 - ・ダウンジャケット
 - ・理美容用クロス
 - ・自転車、自動車などのカバー
 - ・オムツカバー・寝袋など

(水が抜けられないため脱水中に異常振動を起こし、転倒によるけが、本体・壁・床などの損壊、水漏れ被害の原因)
- カーペット・水を通さないカーペットカバーやマット類(裏にゴムなどが付いているもの)
衣類の取扱い表示をご確認ください。



その他



- 本体の上のにぼったり重い物をのせたりしない
(変形・破損により、けがをする原因)
- 運転中は本体の下に手足を入れない
(回転部などがあり、けがや感電の原因)
とくに、置台などを使用すると、床面とのすき間が大きくなります。ご注意ください。
- ロックされたふたを無理に開けない
(ふたやロック機構部が破損の原因)
- 用途外には、使用しない
(洗濯機本来の用途以外のものを洗ったり、脱水しない 異常振動を起こし本体の損壊やけがの原因)

操作部の見かた

操作部・表示部

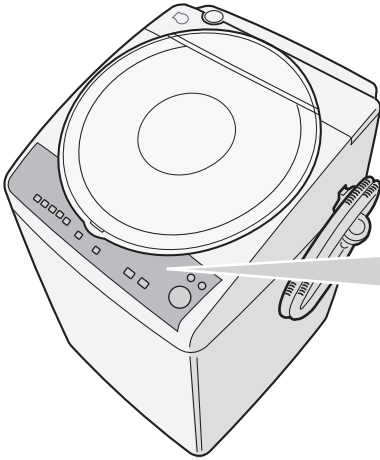

数字表示部 (「洗い」時間以外も表示)

● 予約時間

予約 水量 残り
(時間後) (L) (分)

9 9時間後に終了

● 水量

予約 水量 残り
(時間後) (L) (分)

44 水量44L

● エラー表示/お知らせ表示 (57, 58 ページ)

予約 水量 残り
(時間後) (L) (分)

E2

● 運転残り時間

予約 水量 残り
(時間後) (L) (分)

40 残り40分

100分以上は「2H」～「9H」の1時間刻みで、99分以下は1分刻みで表示します。

洗剤量の目安表示

SHARP

洗剤量/水量(L):

- 38-44
- 30-34
- 18-24
- 12

予約 水量 残り
(時間後) (L) (分)

88

:(分)

注水	6	自動
	2	2
	1	1
		0.5(時間)

洗い
すすぎ

水量

予約

洗い

すすぎ

脱水

乾燥

ふろ水

水量ボタン

水量は自動的に決まります。
(18～44Lまで10段階)

お好みの水量に変更できます。
(12～44Lまで8段階)

(18, 55 ページ)

運転内容ボタン

● 個別運転や運転内容の
変更に

スタート後は「洗い」中に
変更できます。

(27, 38 ページ)

予約ボタン (35 ページ)

運転終了時間を予約するときに





1～24時間後まで1時間単位で
選べます。

ふろ水給水ボタン

(36 ページ)



運転内容／進行表示

運転内容の表示

			
洗い	注水 2 1 (回)	脱水 6 3 1 (分)	自動 2 1 0.5 (時間)
洗い8分	ためすぎ2回 または シャワー+ため	脱水9分	乾燥3時間

例

自動運転の場合、表示と運転時間は一致しない場合があります。

例  6
 3
1
(分)
6分を超えていることを表す

電源スイッチ

運転が終わると自動的に切れます。電源を入れたまま放置すると、5分後に切れます。(オートパワーオフ)

お願い

電源を切ったときや、自動的に電源が切れてから、約2秒間は電源「入」を受け付けません。(すべてのコースの表示ランプ点灯中)

- 電源を入れ直したいときは、ランプが消えてから操作してください。

進行表示 進行状況にしたがって、ランプの点滅位置が変わります。

- 運転中に「洗い」を押すと、「洗い」の残り時間を約5秒間表示します。

● 各コースの運転内容や所要時間などの詳細は (55, 56 ページ)

コースボタン (8 ページ)

エコ運転 (9 ページ)

切 (オートパワーオフ) 入 (電源)

スタート
一時停止

コース 標準 強力 ドライ 洗濯 洗乾 洗乾 すすぎ回 倍速 ソフト 毛布 洗濯 洗乾 乾燥

洗濯～乾燥 便利乾燥 静止 仕上げ 快速 干す前

除菌防臭 槽除菌

便利乾燥

Ag+

洗・乾切換ボタン

運転方法の切り換えに

- 洗濯** 洗濯(洗い～脱水)するとき
- 洗乾** 洗濯～乾燥連続運転するとき
- 乾燥** 乾燥だけするとき

便利乾燥ボタン

乾燥のコースを選ぶときに

(8, 20～25 ページ)

スタート・一時停止ボタン

ふたロックを解除したいときにも。(50 ページ)

Ag+ ボタン

- 洗濯中に除菌・防臭

(34 ページ)

- 槽除菌コース

(44 ページ)

コースの紹介

選べるコース

こんなときに			コース名		洗濯
<div style="border: 1px solid black; padding: 5px; display: inline-block;">コース</div>	日常の衣類に  	ふだんのまとめ洗いに	標準	20,22	7kg
		自分だけのコースをつくる	わが家流 ➤標準 ㊦<	20,22,26	
		すすぎ1回推奨の洗剤での洗濯に	すすぎ1回	20	7kg
		軽い汚れをスピーディーに洗濯	倍速	28	3kg
		ガンコな汚れに 強水流と高濃度洗剤液でのつけおき洗いで洗濯	強力	20	3.5kg
	デリケートな衣類に 	「弱」表示のランジェリーやブラウスなどに 	ソフト	30	2kg
	おしゃれ着などに	ドライ	22,30	1.2kg	
	大物のお洗濯に	毛布やふとん、カーペットカバーなどに	毛布	32	毛布は4.2kg
<div style="border: 1px solid black; padding: 5px; display: inline-block;">便利乾燥</div>	乾燥のみ	付属のハンガーにかけて乾燥	ハンガー静止 ➤ ㊦静止 ㊦<	24	—
		生乾きの衣類をからっと乾燥	仕上げ	22	—
	洗濯～乾燥	スピーディーに洗濯～乾燥	快速	28	—
		短時間の乾燥で部屋干し時間を短縮	干す前	20,22	—
	洗濯・脱水槽のお手入れに	Ag ⁺ で汚れやにおいを防止	槽除菌	44	洗濯物はいれない

● 槽洗浄・槽乾燥については (44, 45 ページ) をご覧ください。

※ 1 すすぎ1回・強力コースの乾燥は標準コースと同じです。

洗濯量はJIS(日本工業規格)に規定の布地によるもの、乾燥量は日本電機工業会自主基準の衣類です。

スリッパ
(混紡約150g)



ブリーフ
(綿約50g)



タオル
(綿約70g)



長袖アンダーシャツ
(綿約150g)



くつ下
(混紡約50g)



バスタオル
(綿約300g)



便利な機能がいっぱい!
楽しく使ってね!

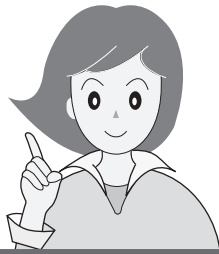

各コースの運転内容については **55ページ**

洗・乾切換		使える機能		
洗濯～乾燥	乾燥	除菌・防臭 Ag ⁺ 34ページ	ふる水 36ページ	予約 35ページ
【乾燥量の上限】		○	○	○
3.5kg(化繊5kg)		○ 登録可	○ 登録可	○
3.5kg ※1 (化繊5kg)	—	○	○ 「洗い」のみ	○
3kg	—	○	○ 「洗い」のみ	○
3.5kg ※1	—	○	○	○
—	—	○	○	○
—	0.4kg	○	○	—
毛布は2.8kg		○	○	○
—	脱水後の衣類 2kg	—	—	○
—	3.5kg	—	—	○
3.5kg	—	○	○ 「洗い」のみ	○
3.5kg		○	○	○
—	—	△	—	○

エコ運転

布ピタセンサーで布質を検知し、運転時間や水量などを適切にコントロールして、洗濯・乾燥します。

対象 標準・わが家流・すすぎ1回・倍速・快速・干す前コースの「洗濯」「洗濯～乾燥」

●対象コースを選ぶと ⇒ **ECO** ⇐

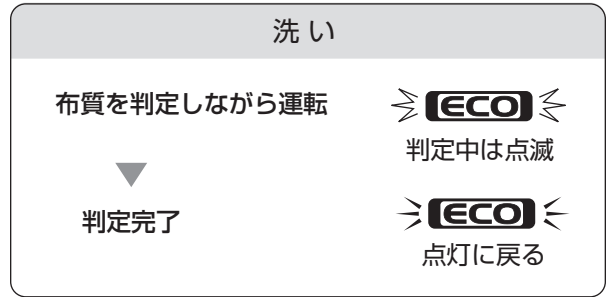

すすぎ～脱水・乾燥

布質に合わせた運転

「化繊が多い」場合、すすぎ水量を減らして脱水時間を短縮します。また、乾燥中はヒーターを最適な状態にコントロールして、消費電力量を抑えます。※2

- 洗濯量を計量し **14ページ** 容量0.5kg以下(水量が22L以下)と判定した場合や、布質判定完了までに水量を変更すると、エコ運転をおこないません。(**ECO** 表示消灯)
- 条件によっては、正しく判定できない場合もあります。
- エコ運転をやめる設定もできます。 **39ページ**

※2 消費電力量：洗濯時最大9%セーブ(当社比。エコ運転ONとOFFの比較)
化繊比率85%の場合、標準コース・洗濯7kgで使用水量約2%削減(89L→87L)
所要時間約5%削減(40分→38分)
消費電力量約11%削減(116Wh/135Wh→103Wh/120Wh)
(日本電機工業会自主基準による消費電力量とは異なります)

ワイシャツ
(混紡約200g)



パジャマ(上下)
(綿約500g)



ブラウス
(混紡約200g)



シーツ
(綿約500g)



各部のなまえ

本体

ふた開ボタン

- 運転中は押さないでください。

ふたパッキン (42 ページ)

給水ホース接続口 (42 ページ)

ふる水給水口 (36 ページ)

洗剤ケース (16, 41 ページ)

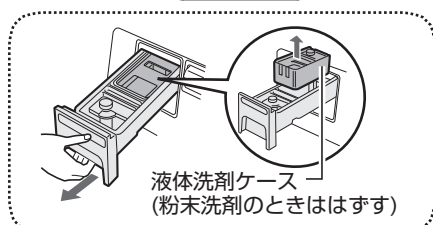

槽パッキン (42 ページ)

バランサー

糸くずフィルター (41 ページ)

パルセーター

洗濯・脱水槽

ふたロック部 (42, 50 ページ)

操作部 (6, 7 ページ)

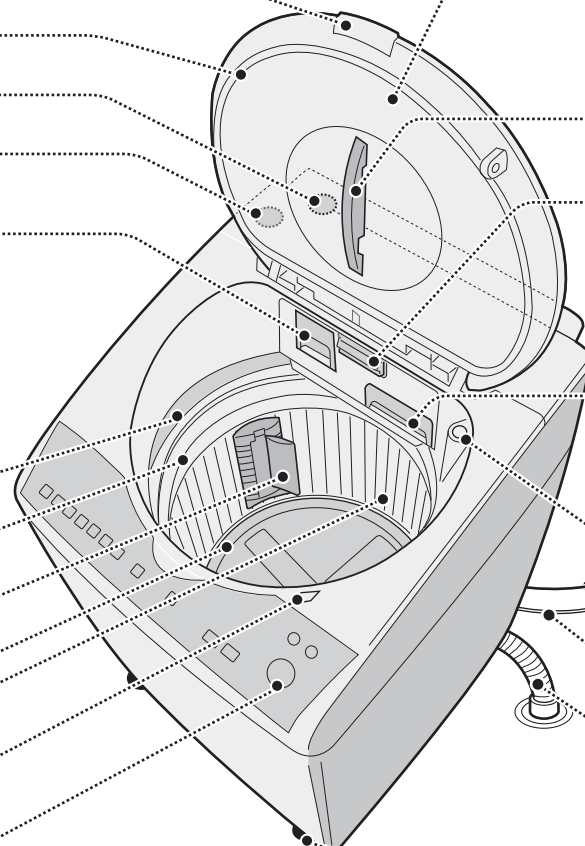

付属品

給水ホース (1組)

据付説明書

長さ0.8m

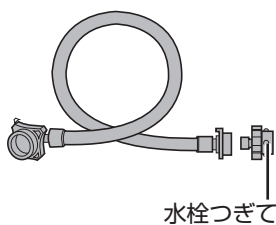

ハンガー (2本)

24 ページ

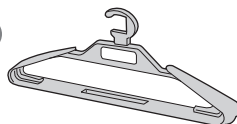

排水ホースつぎてセット 据付説明書

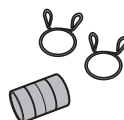

切った排水ホースを接続するときに使います。
(槽の外側を洗浄するときやご転居のさいに)

ふる水ポンプ

36, 43 ページ

長さ4m、
ホースの内径15mm

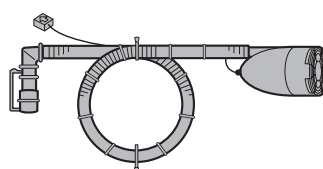

ふる水ホース・
ハンガーホルダー (1個)

36 ページ



ご使用前に

本体の確認

据付説明書にしたがって
正しく設置してください。

据え付け状態が悪い場合は、お買いあげの販売店または
設置した業者にお問い合わせください。

水栓つぎて/給水ホース

チェック

水漏れの原因

- 新しいものに取り替えましたか? 緩み、ぐらつき、傾きはありますか? または、**据付説明書** に記載の適した蛇口を使用していますか?
- 適さない蛇口の場合は、別売のオートストッパー付き水栓ジョイントに取り替えてください。
- 給水ホースにねじれ・引っ張りなどはありますか?

排水ホース

チェック

排水できなかつたり、ホース破れの原因

- 下に押し込んでいませんか?
- 持ち上がっていませんか?(10cm以下)

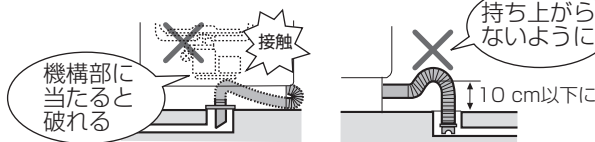

本体

異常な振動の原因

チェック

- ガタつきませんか?
- 水平ですか?

据え付けの確認

- 本機は、「消防法 設置基準」に基づく試験基準に適合しております。
建築物の可燃物などからの離隔距離は、下表に掲げる値以上の距離が必要です。

消防法 基準適合 組辺形

場所	離隔距離
上方	50cm
前方	開放
左/右/後方	2cm
下方	0cm

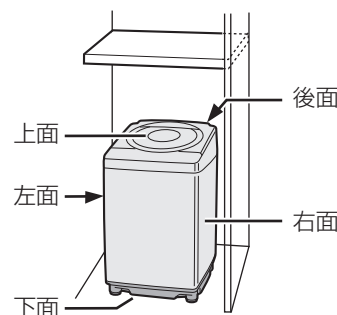

ふた

ふた開ボタン
を押して
開ける

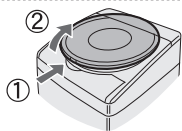

ハンガー掛け (24ページ)

排気フィルター (42ページ)

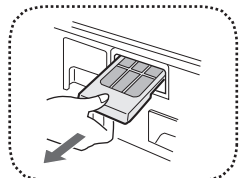

吸気フィルター (42ページ)



水準器 (据付説明書)

電源コード

アース線 (据付説明書)

排水ホース (据付説明書)

調節脚 (据付説明書)

脚スペーサー (据付説明書)

3mm(2個) 6mm(2個) 接着テープ(3枚)

印刷物付属品 (各1部)

- 取扱説明書*
- 据付説明書*
- 保証書

*当商品は日本国内向けであり、日本語以外の説明書はありません。

This model is designed exclusively for Japan, with manuals in Japanese only.

各部のなまえ/ご使用前に

ご使用前に (つづき)

乾燥するとき

フィルター・換気

- 吸気フィルター、排気フィルターは必ずセットする。
【ほこりが機内にたまり、故障の原因】
- フィルター類をふさがない。
【内部温度が上がり、衣類を傷める原因】
- 十分に換気する。【結露の原因】

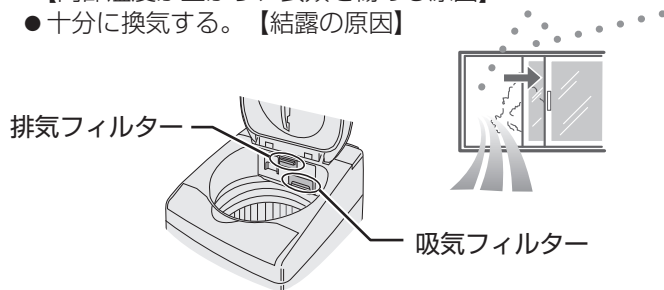

ご注意

- 乾燥中はふたやその周囲 (とくに温風吹出し位置周辺) が、高温になることがあります。

温風吹出し位置

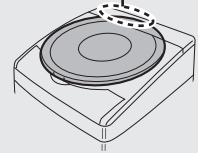

洗濯物の準備

洗濯も乾燥もできないもの

×

- 衣類の取扱い表示や組成表示のないもの

- 芯地が多く、形くずれしやすいもの

例 ネクタイ・ブレザー・ジャケット・コート・スーツなど

- 著しい収縮や変色、表面変化を起こすおそれのある素材

例 レーヨン・キュプラ・絹および混紡品など

- ウレタン(スポンジ類)の入ったもの

- 防水性のもの

- 毛倒れを起こす起毛製品

例 ベルベット・別珍など

- 形くずれや表面変化を起こすおそれのある生地

例 強撚糸使用の生地・ジョーゼット・クレープ・ちりめんなど

- 和服、和装小物など

- 色落ちしやすいもの

- 座ぶとん・クッション・枕など

- 表面の凹凸などが消えやすいもの

例 防しわ加工品・エンボス加工品など

- 皮革製品・皮革装飾をほどこしたもの

- カーペット・水を通さないカーペットカバーやマット類(裏にゴムなどが付いているもの)

乾燥できないもの

×

- 油や溶剤が付着したもの

例 食用油・動物系油・機械油・灯油・ガソリン・美容オイル(ボディオイル・エステ系のオイルなど)・ベンジン・シンナー・アルコール・ドライクリーニング油など

- 発泡ウレタン(スポンジ類)、ポリプロピレン繊維、樹脂(セルロース系)、手芸用ボンドなどを使ったもの
【油の酸化熱による自然発火や引火の原因】

- のりづけした衣類

・ 槽内がのりで汚れることがあります。乾燥後スプレーのりなどで仕上げます。

- 「タンブラー乾燥はおさげてください」の表示のあるもの

- 皮革製のパッチの付いたジーンズなど
・ パッチ部分が熱で傷むことがあります。

- 乾燥の使いはじめにゴムなどのにおいがする場合があります。乾燥試運転で軽減できます。



- 洗濯物はいれないでください。
- 終了後は電源を切り、ふたを開けておきます。(電源を切るまで「シワ防止」運転 (15 ページ) をおこないます)

確認しましょう

- 衣類の取扱い表示を確認。
- しみや部分汚れはあらかじめ処理。
繊維の種類やしみの内容に応じた方法で処理する。
- 初めて洗う衣類は、色落ちや色移りについて確認。
色落ちするものは、分けて洗う。

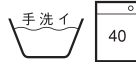

衣類・本体・槽・パルセーター・糸くずフィルターの傷付きを防ぐために

- ひもは結び、ファスナーは閉じる。
- 金属製のボタンや装飾品の付いたものは、裏返しにするかネットに。
- 毛玉や糸くず、毛羽立ちが気になる衣類は、裏返しに。
- 硬貨・ヘアピン・カーテン金具などの金属片などは、必ず取り除く。
- 砂やどろはあらかじめ落とす。

ファスナーを閉める



ひもを結ぶ

- 洗濯量は、表示の7~8割に。
● バランサーより上に衣類があるときは、給水後押さえて沈める。

【給水時浮き上がって水が飛散すると床が水浸しになったり、運転中槽からはみ出して傷付く原因】

- デリケートな衣類は、洗濯ネットに入れる。

- 軽やかさばる衣類(フリース素材など)
【運転中に飛び出し、衣類や製品を傷める原因】
- ブラジャーは市販の専用ネットに。
【ワイヤーが飛び出し、異音や故障の原因】

- 入れる量は少なめに。
【洗い・すすぎ・脱水性能の低下や脱水中の片寄り、飛び出しの原因】

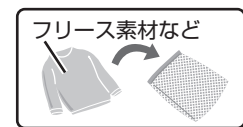

- ジーパンなどかさばる衣類や浮きやすいものは底の方に入れる。
- ふたに衣類やふる水ホースなどを挟み込んだり、ふたの上に物を載せない。
【変形や破損の原因】

洗濯・乾燥の流れ

標準コース

準備 洗濯物を入れる

本体の確認 (11ページ)

- 蛇口を開ける。
ふる水を使うときも必ず開ける。
- ふる水ポンプの準備。
(36ページ)

ふたを開ける

ふた開ボタンを押す
(ふたが少し開きます)

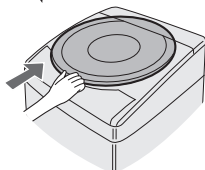

持ち上げる

洗濯物を入れる

電源を入れて 運転内容を選ぶ



洗濯

「標準」「洗濯」点灯



洗濯～乾燥



乾燥



スタートする



水なし運転で洗濯機が自動的に衣類の量を量ります。

洗濯物計量



洗濯内容表示

水量表示

表示 残り時間

表示 残り時間



ふたを閉めると

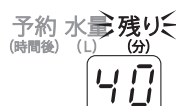

「U5」は洗濯量が多いお知らせです。(58ページ)

ふたを閉めると

約1分後、乾燥時間の目安を表示する

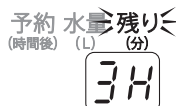

運転中の基本的な動き

洗濯 洗濯 洗濯～乾燥

洗い



(高濃度洗浄)

(表示水量)

少ない水量の濃い洗剤液から洗い始め(高濃度洗浄)数段階に分けて、表示水量まで給水。

すすぎ



排水

中間脱水



シャワー

中間脱水

シャワーすすぎ



給水

すすぎ

ためすすぎ

ふたロック

ふたロック中(脱水中や乾燥中など)に
ふた開ボタンを押さないでください。
【ふたが浮いて「E2」を表示して途中で
止まったり、乾燥不足の原因】
ボタンを押したときはふたを押さえて
閉めてください。

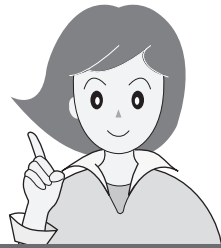

注意



プラグを抜く

長期間ご使用にならないときは、必ず電源プラグをコンセントから抜く

【絶縁劣化による感電や漏電・火災の原因】

はじめてお使いになるとき
工場テスト時の残水が出る場合があります

洗剤を入れる

表示を目安に量って入れる。

16~19 ページ

洗剤ケースに入れる

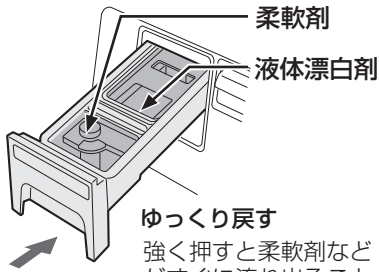

ゆっくり戻す

強く押すと柔軟剤などがすぐに流れ出ることがあります。

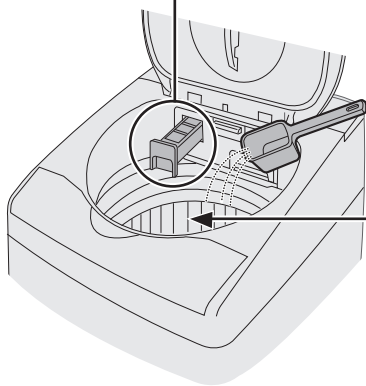

ふたを閉める

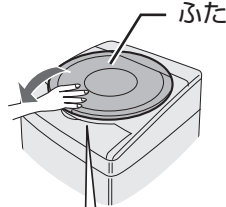

「カチッ」と鳴るまで
しっかり閉める

給水を始め自動運転する。

洗濯物を取り出して あとしまつする

- 蛇口を閉める。
- フィルター類を掃除する。

41,42 ページ

排気フィルター 吸気フィルター

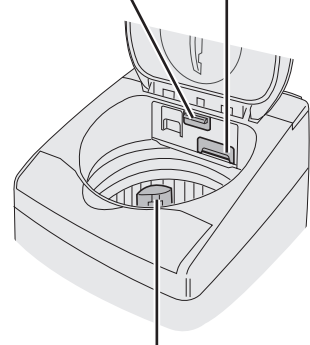

糸くずフィルター

- ふろ水ホースのあとしまつ。

36 ページ

洗濯・乾燥の流れ

脱水



排水

しばらく低速回転してから高速回転する。

ふたロック



脱水

乾燥

乾燥

洗濯～乾燥

乾燥



低速回転

予備脱水する。

乾燥



高速回転

乾燥

洗濯～乾燥



乾燥中

温風を吹き込みながら、バルセーターと槽を交互に回転させる。

バルセーター

かくはん



低速回転



槽

繰り返す

「シワ防止」運転 ※1

乾燥後の置きじわを防ぐため、弱いかくはん※2と送風運転を間欠的におこないます。(「0分」「残り」点灯(送風中は点滅)、最長2時間まで) 運転は終わっていますので、電源を切って(ロック解除する) 早めに取り出します。

※1 槽乾燥は除く。

※2 ドライコース、ハンガー静止コースではかくはんしない。

洗剤類の使いかた

洗剤ケースの使いかた

洗剤ケースで、粉末洗剤や粉末漂白剤を使うときは、必ず「液体洗剤ケース」をはずしてください。

洗剤ケース

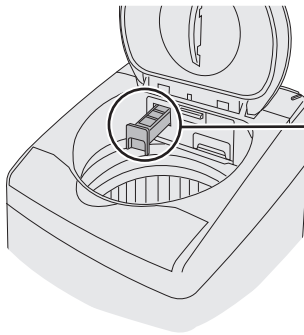

洗剤ケース

液体洗剤ケース(水色)

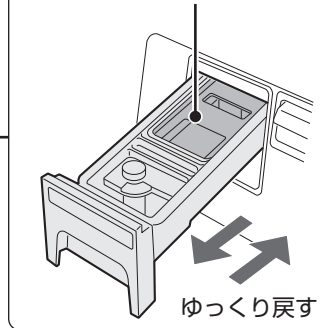

液体洗剤をケースで使う

液体洗剤ケース：必要

液体洗剤
液体漂白剤
約85mLまで入る

柔軟剤
約50mLまで入る

洗剤類の入れかた

洗剤類の使用量については [18, 19 ページ](#)

すぐに洗濯するとき

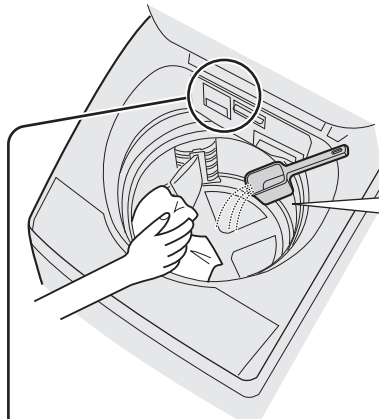

槽に直接入れる

洗濯物をよけて、槽の周辺部に入れます。

粉末洗剤

表示を目安に量って入れる。

- カップの大きさや使用量は、メーカーや銘柄によって異なります。
- 水に溶けやすいものをお使いください。

液体洗剤

表示水量を目安に量って入れる。

- 粘り気が強い洗剤はあらかじめ約500mLのぬるま湯に溶かしてから入れます。
- 「すすぎ1回」コースでは、すすぎ1回推奨の洗剤をお使いください。

粉末漂白剤

使用量・使いかたは、容器の表示をご覧ください。

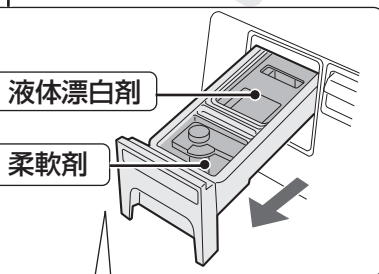

洗剤ケースに入れる

柔軟剤

表示水量を目安に量って入れる。

- 最終すすぎ中に自動的に入ります。
- 入れたまま12時間以上放置したり低温のときは固まることがあります。
- 正しく量って入れます。【入れすぎはかびの原因】
- 一部の柔軟剤では衣類に固まって付着すると変色するものがあります。(変色したときは [49ページ](#))

液体漂白剤

使用量・使いかたは、容器の表示をご覧ください。

- 液体洗剤ケースを必ず取り付けてください。
- 塩素系は色落ち・変色のおそれがあります。

すぐに洗濯する場合と
予約運転する場合では、
洗剤類を入れる場所が
異なります。

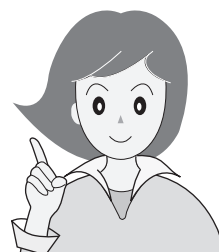

この位置以上に入れ
ない
(すぐに流れ出る原因)

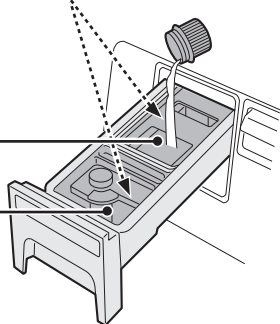

粉末洗剤をケースで使う

液体洗剤ケース：不要

液体洗剤ケースをはずす

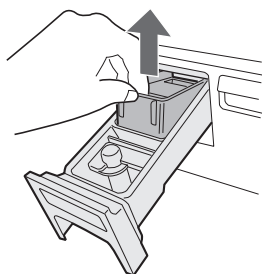

洗剤を入れる前に、
ケースの水分をふき取る
(洗剤がこびりつく原因)

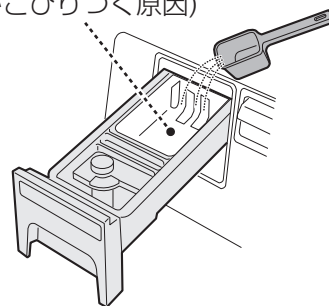

洗剤類の使いかた

粉石けん・液体石けん

槽内で溶かす

- ① 水量「12L」を選び、いったんふたを閉めてスタートする。(給水を始める)
- ② かくはんが始まったら石けんを少しずつ入れ、約3分運転して十分に溶かす。
- ③ 電源を入れ直し、コースや水量を選び直して洗濯する。

溶けにくい場合

- ① 洗面器などに30℃前後のぬるま湯(約5~10L)を用意し、石けんを少しずつ入れながら、かきまぜて十分に溶かす。
- ② 洗濯を始め、給水中に石けん液を槽内に入れる。

- 合成洗剤と比較して洗濯物に残りやすいため、十分にすすぐ。注水すぎ3回をおすすめします。

55, 56 ページ

【黄ばみやにおいの原因】

- 入れ過ぎたり低温の水に直接入れない。

【石けんかすがたまる原因】

- 粉石けんや液体石けんは予約洗濯に使わない。

全て洗剤ケースに入れる

予約運転で洗剤と漂白剤を併用する場合、
液体と粉末は同時に使えません。

液体洗剤を使うとき

液体洗剤ケースを
セットする

液体洗剤
液体漂白剤

柔軟剤

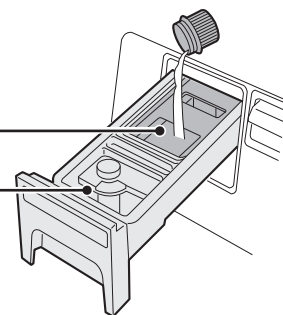

粉末洗剤を使うとき

液体洗剤ケースをはずす

粉末洗剤
粉末漂白剤

柔軟剤

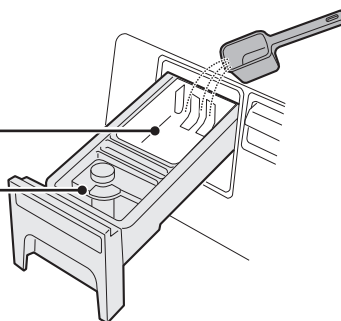











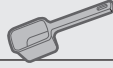



- 洗剤ケースに水が残ることがありますが、異常ではありません。
- 洗剤ケースはゆっくり戻してください。洗剤ケースを強く押ししたり、給水中に動かすと、柔軟剤などがすぐに流れ出る場合があります。

予約運転するとき

洗剤類の使いかた (つづき)

洗剤・柔軟剤の使用量

強力コースは、表示水量に対する洗濯量の目安と使用量が他のコースとは異なります。

	洗剤量目安表示 すりきり一杯が 47gの カップの場合	表示水量	洗濯量の目安	合成洗剤				
				粉末 		液体 		
				20g アタック	25g ニユービーズ トップフローチナクリア 消臭フルーダイヤ	10mL ニユービーズ Neo	20mL アタック Neo	25mL トップクリアリキッド ふわりニユービーズ ボールド ジェル
				水30Lに対して				
洗剤類の使用量 (強力コース除く)	 約0.6杯	44L	7kg以下	29g	37g	15mL	29mL	37mL
		42L	6kg以下	28g	35g	14mL	28mL	35mL
	 約0.5杯	40L, 38L	4.5kg以下	25g	32g	13mL	25mL	32mL
		34L	3.5kg以下	23g	28g	11mL	23mL	28mL
	 約0.4杯	32L, 30L	2.5kg以下	20g	25g	10mL	20mL	25mL
	 約0.3杯	24L	1.5kg以下	16g	20g	8mL	16mL	20mL
		22L, 18L	0.5kg以下	12g	15g	6mL	12mL	15mL
 約0.2杯	12L	0.3kg以下	8g	10g	4mL	8mL	10mL	
強力コースの使用量	 約0.9杯	42L	3.5kg以下	42g	53g	21mL	42mL	53mL
	 約0.8杯	40L, 38L	2.5kg以下	38g	48g	19mL	38mL	48mL
	 約0.7杯	34L	2kg以下	34g	43g	17mL	34mL	43mL
	 約0.6杯	32L, 30L	1.5kg以下	30g	38g	15mL	30mL	38mL
	 約0.5杯	24L	1kg以下	24g	30g	12mL	24mL	30mL
	 約0.4杯	22L, 18L	0.5kg以下	18g	23g	9mL	18mL	23mL
	 約0.3杯	12L	0.3kg以下	12g	15g	6mL	12mL	15mL

●水量「12L」は、 で選んでください。自動で出ません。

●強力コースで「44L」を表示した場合は、上段の表「洗剤類の使用量(強力コース除く)」にしたがってください。

のりづけのしかた

粉石けん	柔軟剤				
	36g そよ風	4mL ハミング Neo	7mL レノア ハミング グ(濃縮)	10mL トのソフ フランド ン 香り とデオ ドラ ン	20mL フソハ ミア フン グ ア S
	53g	6mL	10mL	15mL	29mL
	50g	6mL	10mL	14mL	28mL
	46g	5mL	9mL	13mL	25mL
	41g	5mL	8mL	11mL	23mL
	36g	4mL	7mL	10mL	20mL
	29g	3mL	6mL	8mL	16mL
	22g	3mL	4mL	6mL	12mL
	14g	2mL	3mL	4mL	8mL
	76g	6mL	10mL	14mL	28mL
	68g	5mL	9mL	13mL	25mL
	61g	5mL	8mL	11mL	23mL
	54g	4mL	7mL	10mL	20mL
	43g	3mL	6mL	8mL	16mL
	32g	3mL	4mL	6mL	12mL
	22g	2mL	3mL	4mL	8mL

のりづけのしかた

- 「洗濯機用」と表示している化学合成のり以外
は使わない。
- のりづけした衣類は乾燥しない。



1

のりづけしたいもの(2kg以下)を入れて
以下の内容で運転を始める。

標準コース
「水量34L(1kg以下は「30L」)」「洗い3分」「脱水1～3分」

2

一時停止してのりを入れる

給水後

のりづけ後

3

衣類を取り出し、すぐに以下の内容で
槽に付着したのりを洗い落とす

標準コース「水量42L」「洗い3分」「脱水1～3分」
(漂白剤を約10mL入れると効果的)

洗剤類の使いかた

洗濯する / 洗濯～乾燥する

標準/わが家流/すすぎ1回/強力/干す前コース

標準コースの **洗濯** **洗濯～乾燥** をするとき

準備

蛇口を開けて
洗濯物を入れる

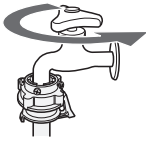

お願い

●ジーパンなどのかさばるものや浮きやすいものは、底の方に入れてください。また、全体がバルンサーより上に出ないように押し込んでください。運転中に洗濯物が飛び出し、本体や洗濯物が傷む原因になります。

ここから上に出ないように入れる



⇒ **洗濯** ⇐ ⇒ **標準** ⇐

「標準コース/洗濯」に自動設定

洗濯～乾燥までするときは
「洗乾」を選ぶ



⇒ **洗乾** ⇐

1

「コース」で選ぶ

※1



標準 **ECO**
⇒ **すすぎ1回** ⇐ ⇒ **強力** ⇐ ⇐ **ドライ**
倍速 ソフト 毛布

●標準・わが家流・すすぎ1回コースの「洗濯」「洗濯～乾燥」を運転すると、コースを記憶します。(次回電源を入れると、記憶したコースを表示する)

※1 わが家流コースの表示は ⇒ **標準** ⇐
登録方法は (26 ページ)

「便利乾燥」で選ぶ



⇒ **干す前** ⇐ ※2

※2 洗濯のみは選べません

必要に応じて

● 除菌・防臭する (34 ページ)



● ふろ水を使う (36 ページ)



● 予約運転する (35 ページ)



● 電源「入」時を「洗濯～乾燥」に変更する

(39 ページ)

● 自動運転のすすぎを1回に変更する

(39 ページ)

乾燥する

コース

便利
乾燥

標準/わが家流/ドライ/仕上げ/干す前コース

排気フィルター・吸気フィルターの取り付けを確認し、十分に脱水してしわを伸ばした洗濯物を入れる。

お願い

- 初めて「乾燥」をおこなう前には必ず乾燥試運転をおこなってください。(13ページ)
- 洗剤ケース内や、ケースをはずした本体側、また槽内が濡れているときは乾いた布で拭き取ってください。

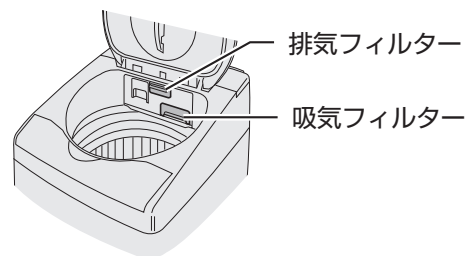

衣類の入れかた

ドライコース

槽をゆっくり回転させたり、止めたりしながらデリケートな衣類を低温で優しく乾燥します。(パルセーターは回りません)

- 例
- セーター(ウール・アクリルなど)なら1枚(0.4kg以下)
 - 洗って十分に脱水したもの
 - 乾燥時間の目安：2時間

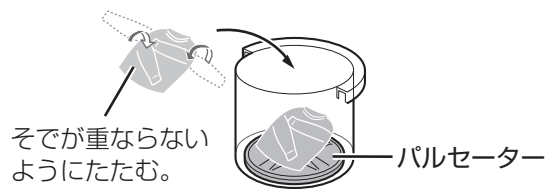

そでが重ならないようにたたむ。

パルセーターがかくれるくらい、できるだけ大きめにたたむ。

ご注意

- ふたに衣類などをのせたまま乾燥しない。
【内部の温度が上がりすぎてプラスチック部が変形したりやけどの原因】
- 気温や衣類の量により、乾燥中はふたやその周囲が、また、取り出すさいは槽や衣類、ふたの内側などが高温になる場合がありますので、ご注意ください。

お願い

- 乾き残りがある場合は、追加乾燥してください。
- 「自動」の場合、センサーで乾燥具合を確かめながら運転するため、残り時間が減らないことがあります。異常ではありません。(残り時間と「自動」ランプが点滅)

「タンブラー乾燥はおさげてください」の表示があるものは乾燥できません。他にも乾燥できない衣類があります。 **12ページ** をご確認ください。

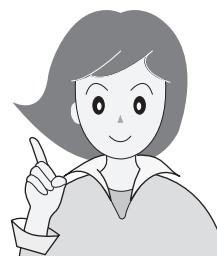

乾燥のしかた **乾燥**

乾燥したいものを入れて、ふたを閉めて

1



⇒ 標準 ⇐

コースを選ぶ

または

2

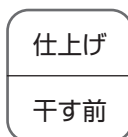
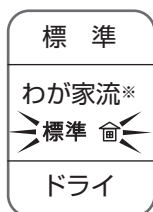
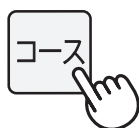

仕上げコース以外は、「乾燥」を選ぶ

3



⇒ 乾燥 ⇐

ドライ・干す前コースや、自分で乾燥時間を決めるときは乾燥時間を選ぶ

4



● 乾燥量と乾燥時間の目安は **56ページ**

● ドライ・干す前コースは、「自動」は選べません。必要に応じて、乾燥時間を変更してください。

5



● 「自動」の場合は乾燥量を量り、乾燥時間の目安を表示する。(約1分後)

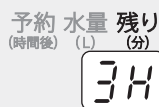

運転



衣類を取り出す

● 乾燥後「シワ防止」運転をおこないます。運転は終わっていますので、電源を切って(ふたロックを解除する)早めに取り出してください。 **15ページ**

● 終了後は、排気フィルターと吸気フィルターを掃除してください。 **42ページ**

付属のハンガーで乾燥する

便利
乾燥

ハンガー静止コース 乾燥

ハンガー※に掛けて乾燥できます。(洗濯槽とパルセーターは静止)

※本書に記載の「ハンガー」は付属品のハンガーを表します。

- ハンガー1本につき脱水後の衣類1kgまで掛けられます。

1kgを超えるものは掛けしないでください。
【ハンガーや本体が傷んだり故障する原因】

(乾燥状態時約600g以下の衣類がご利用の目安です 8 ページ)

コースの説明

ハンガー掛け

上下2カ所に掛けることができます。

- ハンガー1本で使うときは下の穴に掛ける。

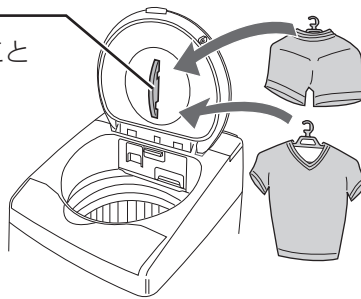

十分に脱水した衣類をハンガーに掛ける

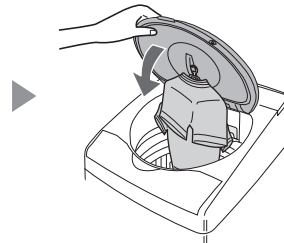

ふたを閉める

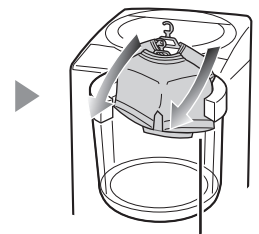

ハンガー静止コースで乾燥する

■ シャツなど



襟をたてると乾きやすい

■ ズボン

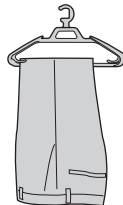

ポケットは裏返すと乾きやすい

■ シーツなど長いもの



ハンガー2本でM字形に掛ける(奥を短めに掛けると乾きやすい)

■ うわぐつや帽子など

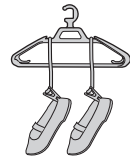

洗濯バサミなどでとめる

衣類の掛けかた例

- 「洗濯・乾燥できないもの」12 ページ は乾燥できません。

- ハンガーに掛けられないものや、掛けると型崩れするものは、パルセーターの上に置いてください。

ご注意

- ふたを手で支えながらご使用ください。衣類の重みで閉まる場合があります。
- 「ハンガー静止コース」以外で、ハンガーを使用しないでください。
【槽とパルセーターが回転するため、ハンガー・本体・衣類が傷んだり本体が故障する原因】
- 運転後、ファスナーや洗濯バサミなどの金属部分が熱くなる場合があります。ご注意ください。
- 22 ページ の「ご注意」もご覧ください。

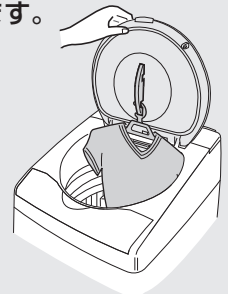

お願い

- 衣類の重みでふたが開けにくいときは、ふた開ボタンを押しながらふたを持ち上げてください。
- 初めて「乾燥」をおこなう前には、必ず「乾燥試運転」をおこなってください。13 ページ

必ず、付属のハンガーをご使用ください。

- 付属品以外のハンガーを使用すると、洗濯物や製品が傷むおそれがあります。

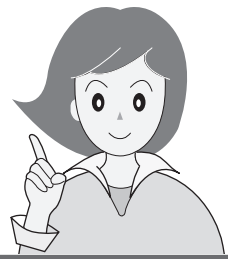

操作のしかた

準備

- 洗濯物は十分に脱水してしわを伸ばす
(脱水できないものは十分に水気を取る)
- 排気フィルターと吸気フィルターの取り付けを確認する
- 槽内や洗剤ケースの水分を拭き取り、槽内のほこりをとる

● 予約運転する

予約

35 ページ

- 「除菌・防臭」「ふる水」は使えません。

例 乾燥時間の目安(室温20℃の場合)

- サイズや素材の厚みなどにより、乾燥時間が異なります。乾き残りがある場合は、追加乾燥してください。

種類	素材	数量	乾燥時間の目安
ワイシャツ	化繊混紡	1枚	約0.5時間
		2枚	約1時間
	綿	1枚	約1時間
		2枚	約2時間
長ズボン	綿	1枚	約2時間
体操服(上下)	化繊混紡	1組	約0.5時間
給食エプロンセット	化繊混紡	1組	約0.5時間
パジャマ(上下)	化繊混紡	1組	約1時間
	綿	1組	約1.5時間
ブラウス	化繊	1枚	約0.5時間
うわぐつ	—	1足	約1.5時間
		2足	約2時間
帽子	綿	1個	約1時間
		2個	約1.5時間
シーツ(シングルサイズ)	綿	1枚	約2時間

付属のハンガーで乾燥する

1

乾燥したいものをハンガーに掛けて本体にセットする
ふたを閉めて



2

ハンガー静止コースを選ぶ



3

右表を参考に、乾燥時間を選ぶ



自動
2
1
⇒0.5(時間)

4



運転

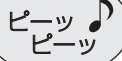

衣類とハンガーを
すぐに取り出す

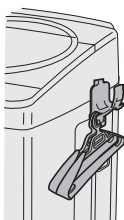

ハンガーは「ふる水ホース・ハンガーホルダー」に収納できます。36 ページ

- 乾燥後「シワ防止」運転をおこないません。運転は終わっていますので、電源を切って(ふたロックを解除する)早めに取り出してください。

- 終了後は、排気フィルターと吸気フィルターを掃除してください。42 ページ

自分だけのコースを登録する

コース

わが家流コース 

洗濯

洗濯～乾燥

乾燥

1

洗濯物を入れて



● 予約運転する (登録できません)

予約

35 ページ

2



⇒ 標準  ⇐

● 「洗乾(洗濯～乾燥)」「乾燥」の「わが家流」を作るときは、 で選ぶ。

3



運転したい行程のボタンを選ぶ

● 選べる時間や回数などは  ● これらも登録できます。

ふる水

36 ページ



34 ページ

最初の設定

	洗い	すすぎ	脱水	乾燥
洗濯	3分	ため1回	1分	—
洗乾	3分	ため1回	3分	自動
乾燥	—	—	—	自動

● 水量は自動計量で決まりますが、 でも選べます。(登録できません)

4



● 必要に応じて洗剤を入れ、ふたを閉める。

● 運転すると、選んだ内容とわが家流コースを記憶します。

20 ページ

● 次回電源を入ると、「わが家流」を表示します。(前回乾燥のみで運転した場合を除く)

● 「洗乾」「乾燥」の「わが家流」は  で選んでから「スタート」します。

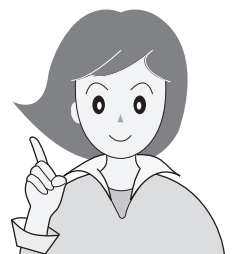

個別に洗濯・乾燥

脱水だけしたいときなど

例 すすいで脱水したいとき

洗濯物を入れて



●必要に応じてコースや **洗乾
切換** を選ぶ。

●除菌・防臭する



34 ページ

●ふろ水を使う



36 ページ

●予約運転する



35 ページ

1



運転したい行程のボタンを選ぶ

- すすぎから始めるときは「水量」も選ぶ。
- 選べる時間や回数などは **55, 56 ページ**

こんなときに

- 脱水だけしたい → **脱水**
- 排水だけしたい → **脱水**
(「排水だけ」のときはふたを開けておく)
(「E2」が出たら終了)

- 洗濯液を再利用したい (洗濯液が残る) → **洗い**

- すすいで乾燥したい → **洗乾切換** **すすぎ** **脱水** **乾燥** **水量**

2



●必要に応じて洗剤を入れ、ふたを閉める。

●「洗い」を含む「洗乾(洗濯～乾燥)」運転を選んだ場合、「水量」を選んでいても、乾燥量確認のために計量します。

3

スピーディーに仕上げる

倍速コース / 快速コース

洗濯

洗濯～乾燥

倍速コース

- 軽い汚れ専用のコースです
洗う量が多い場合や汚れが気になるときは、標準や強力、快速(洗濯～乾燥の場合)コースをおすすめします。
- 洗濯量の上限

洗濯	3kg
洗濯～乾燥	

快速コース

- ワイシャツやスポーツウエアなどの日常衣類をスピーディーに洗濯～乾燥します。
例えば2kg(化繊比率70%以上)なら約150分で洗濯～乾燥。
(素材により時間が延びる場合があります)

1

洗濯物を入れて



2

倍速コース



⇒倍速⇐

- 「洗乾(洗濯～乾燥)」は **洗乾切換** で選ぶ。

快速コース



3

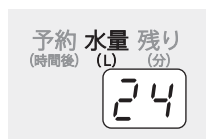

(表示を目安に) 洗剤を入れてふたを閉める

運転



衣類を取り出す

- 乾燥後は「シワ防止」運転をおこないます。

15 ページ

コース

便利
乾燥

●洗濯量の上限

洗濯～乾燥 3.5kg

●衣類の組み合わせ **例**

	2kg
タオル(綿)	3枚
下着(綿)	2枚
くつした(化繊混紡)	2足
Tシャツ(化繊混紡)	2枚
スポーツウェア上下(化繊)	2組

●除菌・防臭する



34 ページ

●ふろ水を使う
〔洗い〕のみ

ふろ水

36 ページ

●予約運転する

予約

35 ページ

⇒快速⇐

- 洗濯～乾燥で洗濯物が多い場合は「**ひら**」でお知らせします。(58 ページ)
一度電源を切って洗濯物の量を減らしてからスタートし直してください。

- 水量変更はできません。
- 〔洗い〕や〔すすぎ〕中に、給水しながらかくはんや排水をして、効率よく洗濯するため、水位は一定になりません。
- 綿や厚物などが混ざると、十分に乾燥しないまま終わることがあります。
- 乾燥はタイマー方式です。
乾き足りない場合は仕上げコースで追加乾燥してください。

おしゃれ着などを洗う

コース

ソフトコース/ドライコース 洗濯

洗濯できる衣類の確認

ソフトコース(2kg以下)

- 「弱」や「手洗い」表示の洗濯物
 - ・ランジェリーやブラウスなど



ドライコース(1.2kg以下)

- 水につけてもこすったりしなければ洗えるもの

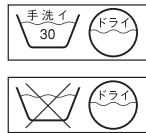

- おしゃれ着やデリケートな衣類
 - ・ウール・カシミアなどのセーター、ブラウス
 - ・スカート、スラックスなど

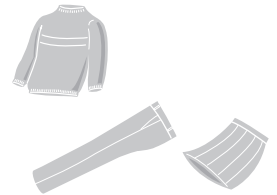

- 「洗濯も乾燥もできないもの」(12ページ)に記載のもの

乾かしかた

陰干しする

■セーター

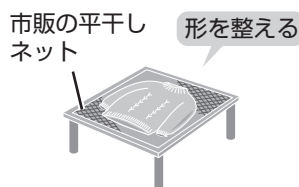

■ブラウスなど伸びにくいもの



■毛足が長いもの

振りながら形を整えて干す。

ドライコースで乾燥する

洗濯した衣類を入れ直してから乾燥する。(22,23ページ)

仕上げかた

アイロンをかける

- 衣類の絵表示にしたがう。



てかりの出やすいもの、刺繍・ビーズの付いたものは当て布をしてね。



もしも縮んだら

- ウール・麻などの縮みやすい繊維でもある程度伸ばせます。

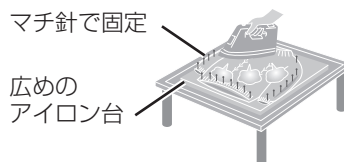

アイロンを浮かせた状態でスチームをあてる。

ソフトコース、
ドライコースでは、
液体洗剤を
お使いください。

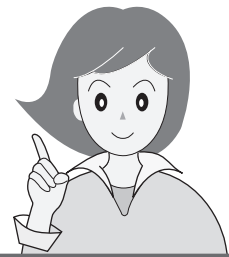

洗濯のしかた

1

洗濯物を入れて



- 除菌・防臭する



34 ページ

- ふろ水を使う



36 ページ

2



⇒ ソフト ⇐ または ⇒ ドライ ⇐

<ソフトコースのみ>

- 予約運転する



35 ページ

- 自動運転のすすぎを
1回に変更する

39 ページ

3

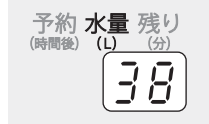

- 洗濯量計量はありません。

- ソフトコースは運転内容を変更できません。
ドライコースは、水量のみ
変更できます。 (55 ページ)

4

(表示水量にしたがい)

液体洗剤を入れてふたを閉める

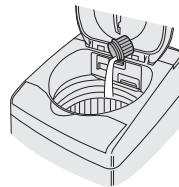

- 給水を開始。

- ドライコースには中性液体洗剤、ソフトコースでは、
素材に合った液体洗剤を
ご使用ください。
- 洗剤が衣類に直接かからない
ようご注意ください。

運転



衣類をすぐに取り出す

- 素材により浮きやすいものがあります。
給水後に一時停止して、上から押さえて十分に液を含ませて沈めます。
- 終了後、十分に脱水できていないと感じたときは、各コースの「脱水のみ」で追加運転してください。

ご注意

- 水温は30℃以下でお使いください。特にふろ水をご使用のときはご注意ください。
【ウール・絹など動物繊維の縮み・変形の原因】



おしゃれ着などを洗う

毛布など大物を洗う

コース

毛布コース **洗濯** **洗濯～乾燥** **乾燥**

洗濯・乾燥できるもの

×: 不可 ○: 必要	 または  表示のあるもの (その他の取扱い表示にもしたがう)						
	毛布		掛けふとん		カーペットカバー		
	洗濯	洗濯～乾燥 乾燥	洗濯	洗濯～乾燥 乾燥	洗濯 洗濯～乾燥 乾燥		
素材	アクリルなど合成繊維 または 綿100%	アクリルなど 合成繊維100%	ポリエステル100% または 羽毛	ポリエステル100%	約2.5畳まで		
サイズ	シングル 140cm×210cm以下 ダブル 180cm×230cm以下	シングル 140cm×210cm以下	ダブル 180cm×230cm以下	シングル 150cm×210cm以下	・製品によって多少 異なります ・カーペットや水を 通さないもの(裏に ゴムなどが付いて いるもの)は不可		
重さ	約1.5kg 以下	約1.5kg～ 4.2kg	約1.5kg 以下	約1.5kg～ 2.8kg		中綿約1.3kg以下 羽毛約1.2kg以下	中綿約1kg以下
洗濯キャップ (別売) 59ページ	×	○ 洗濯キャップ	×	○		×	
大型毛布用丸型ネット (別売) 59ページ	○	○ または 大型毛布用 丸型ネット	○	洗濯キャップまたは大型毛布用丸型ネット		○	

● 指定の洗濯キャップや大型毛布用丸型ネットを使わず運転して洗濯物や製品が傷んだ場合は、保証の対象外となります。

洗濯キャップの使いかた

① 長手方向を6つ折りにしてから巻き込む。(高さ: 水面以下に)

② 槽に押し込む。

③ 洗濯キャップを曲げながら奥に入れる。続いて手前も入れ、バルンサーの下に押し込み、水平にする。

ここから上に出さない

洗濯キャップ

バルンサー

■ 取り出しかた
キャップの奥を押し下げてから
手前を引き上げて取り出す

● 洗濯キャップは、毛布コース以外で使わない。また、正しく入れる。(右図)【キャップが飛び出してけがをしったり本体破損の原因】

洗濯物をはさんでいる

傾いている

はずれかけている

ネットの使いかた

① 6つ折りにしてから巻き込む。(高さ: 水面以下に)

② ネットに入れて槽に押し込む。

ファスナー

大型毛布用丸型ネット

ここから上に出さない

別売の洗濯キャップか、大型毛布用丸型ネットを
必ずお使いください。(59ページ)
【洗濯物が浮き上がって洗濯物や製品を傷める原因】

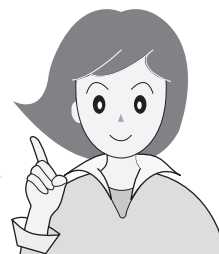

操作のしかた

洗濯物を入れて



洗濯～乾燥 乾燥 の場合



乾燥時間は、「3時間」に設定されます。

● 変更できます。(55, 56 ページ)

洗濯 洗濯～乾燥

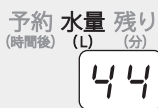

- 洗濯量計量はありません。
- 運転時間を変更できます。

(55, 56 ページ)

乾燥

ふたを閉めて



- 乾燥量計量は
ありません。

(表示水量にしたがい)
液体洗剤を入れて
ふたを閉める

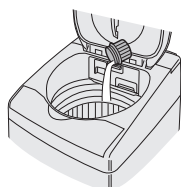

- 粉末洗剤はあらかじめ、
ぬるま湯(約30℃・5L)で
よく溶かしてから、槽の
周辺部へ直接入れます。

運転



洗濯物を取り出す

- 乾き残りがある場合は裏側に折り直し、
「毛布コース / 乾燥」で時間を選んで、
追加乾燥します。

● 除菌・防臭 (34 ページ)、ふる水 (36 ページ)、予約運転 (35 ページ) が使えます。

お願い

- 洗濯中は、洗濯物が浮き上がりやすいので十分に押し込んで
ください。(「洗い」の後半におこなうと効果的)

- ① 一時停止
- ② 浮き上がっている部分の
空気を押し出す
- ③ 再スタート
(自動的に水を
補給する)

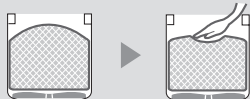

- 洗える電気毛布でも、乾燥(「洗濯～乾燥」
「乾燥」)しない。

- 羽毛ふとんは、洗濯後に羽毛のにおいの
残るものがあるため、目立たない部分を
水につけて絞り、においがするものは
洗わない。
干すときは、羽毛の片寄りを直して形を
整えながら風通しのよい日陰で干す。

毛布など大物を洗う

Ag⁺イオンを使う

「除菌・防臭」のしかた

Ag⁺ (銀)イオンの力で衣類を除菌し、部屋干し時や着用中などの気になるにおいの発生を抑えます。

洗濯物を入れて

1



- 必要に応じてコース、ふる水など運転内容を選ぶ。

● 乾燥には使えません。

2



⇒ 除菌防臭 ⇐

3



- 必要に応じて洗剤を入れてふたを閉める。

● 「除菌・防臭」を記憶します。

● Ag⁺イオン発生中は表示が点滅します。

⇒ 除菌防臭 ⇐

Ag⁺ ボタンの使いかた



押すごとに切り換わります

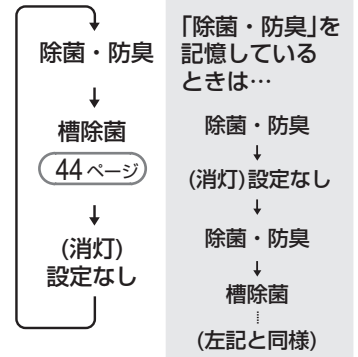

ご注意

- 飲用など、衣類の「除菌・防臭」目的以外には使わない。
- Ag⁺イオンコートした衣類を着用の際、お肌に異常を感じたときは、ご使用をおやめください。
- 柔軟剤や柔軟剤入りの洗剤、液体中性洗剤を使用してのAg⁺イオンコート後に天日干しすると、衣類に黄ばみを生じることがあります。(49ページ)
- 衣類の種類・使用する洗剤・仕上剤・水質により、効果が抑えられる場合があります。

効果が表われやすい条件

- 綿やポリエステル衣類
- 粉末洗剤の使用

効果が表われにくい条件

- 吸水性の悪い衣類(ナイロン・ウール・アクリル・シルク)
- 液体洗剤・のり剤の使用

- 「すすぎなし」や「ふる水すすぎ1回」には使えません。

Ag⁺イオン水の給水

雑巾・ふきん・上履き・帽子やデリケートな衣類などをつけ置きしてAg⁺イオンコートしたいときに。

電源「切」の状態

1



を押しながら



ピッ

- 「水量44L」に設定します。(必要に応じて変更可)

2



- 給水を途中で止めるときは、 で一時停止します。

- Ag⁺イオン水給水後、電源が切れます。つけ置きしたいものを入れてください。

予約運転

予約

運転終了までの時間を予約

ドライコース以外に使用できます。

1

洗濯物を入れて



- 必要に応じてコース、ふろ水など運転内容を選ぶ。

- 毛布コースで粉末洗剤を使用する場合は、毛布を入れる前に、洗剤をぬるま湯に溶かして槽に流し入れてください。

2



運転終了までの時間を選ぶ

予約 (時間後) 水量 (L) 残り (分)

9

- 1～24時間後まで、1時間刻みで選べます。

- 一度使用すると、前回使った時間を表示します。
- 所要時間 (55ページ) より長めに設定します。短いとすぐに運転が始まり、予約した時間内に終わらないことがあります。

3



表示水量を目安に洗剤類を入れる

- 洗剤類をすべて洗剤ケースに入れます。(16～19ページ)

液体洗剤を使う場合

液体洗剤ケース(水色)が付いていることを確認する。

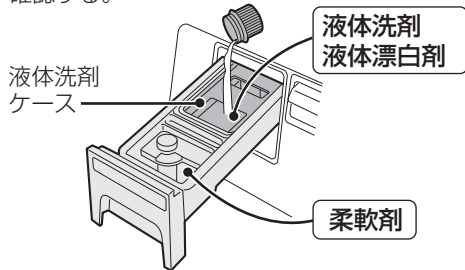

粉末洗剤を使う場合

洗剤を入れる前に洗剤ケースの水分を拭き取る。(洗剤の溶け残りを防ぐため)

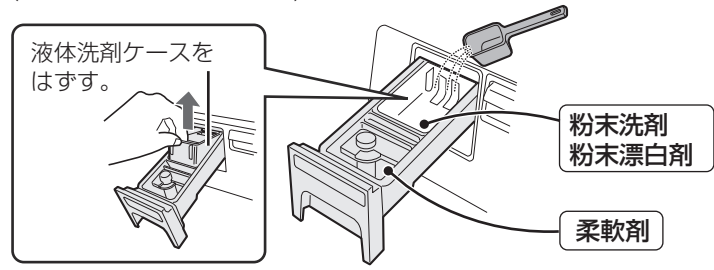

- 粉石けんや液体石けんは、予約洗濯に使わないでください。
- 洗剤と漂白剤を併用する場合、液体と粉末は同時に使えません。

4

5

カチッ

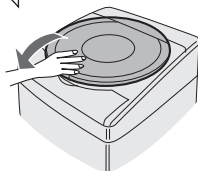

必ずふたを閉める

- 予約完了。

- ふたを開けていると始まりません。
- 給水・排水条件、衣類の片寄りなどにより、選んだ終了時間を前後することがあります。

予約内容を確認めたいとき



予約

を押す。

運転終了までの時間と運転内容を表示し待機状態に戻ります。

予約後に変更や取消ししたいとき



電源を入れ直して、初めからやり直す。

ふる水を使う

ふる水

付属のホース(4m)で足りないときは、別売の「延長用ふる水ホースセット」をご利用ください。 (59ページ)

準備

電源「切」の状態でご接続してください。

1

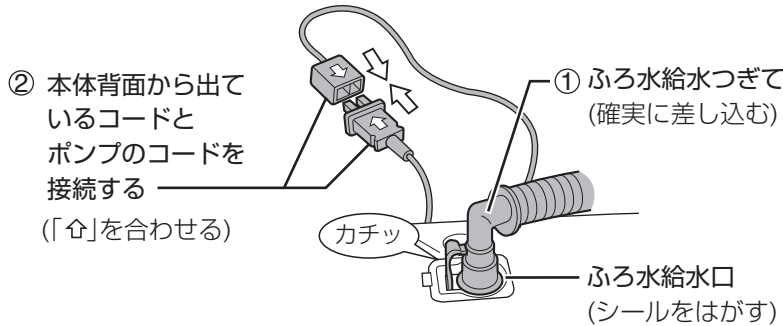

- ふる水給水つぎてを軽く引っ張って、抜けないか確かめる。
- 水道からのホースは、差し込まない。
【水の流れる量が多く水漏れの原因】

2

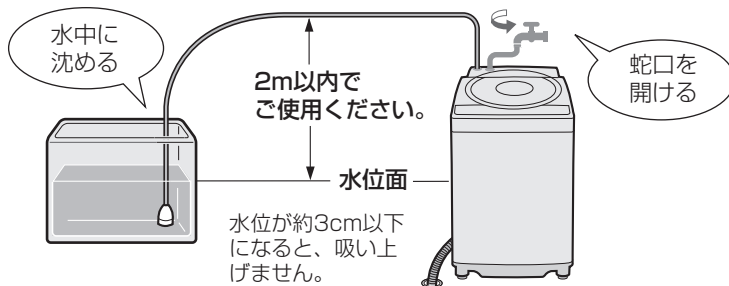

- ポンプのホース内に水が残っていると、ふる水を吸い上げにくくなる場合があります。必ず、ホースに水が残っていないことを確認のうえご使用ください。

はずし方

- ① レバーの根元を押しながら、ふる水給水つぎてを傾けてホースをはずす。

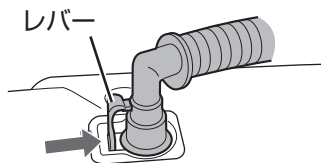

- ② コードは必ずプラグを持ってはずす。

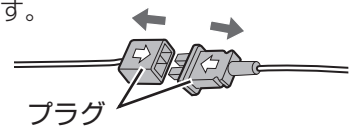

あとしまつ

1

洗濯物を取り出す

- ホースの残水で洗濯物を濡らすのを防ぎます。

2

ポンプを浴槽から取り出してから内部の水を抜く

- 本体側もはずして残水を抜きます。
【残水はホース内の汚れや凍結の原因】

3

ホースを輪にして、「ふる水ホース・ハンガーホルダー」に掛ける

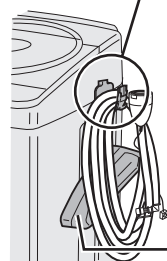
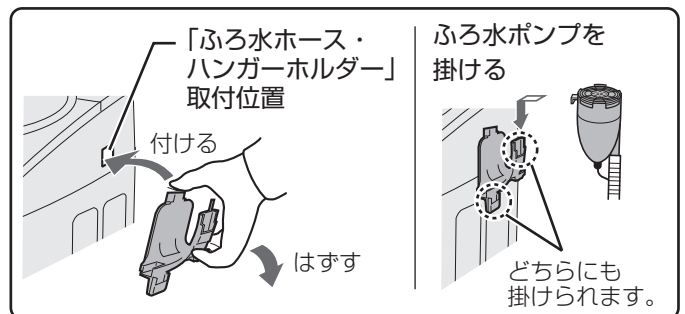

ふる水ホース・ハンガーホルダー
本体の左右どちら側にも取り付けられます。

- はずしかた
差し込むときと同様に上部に親指を
かけ穴の上部からホース掛けの上部
2か所の角をはずして手前に引く。

付属のハンガーも掛けられます。

蛇口は初めから開けておきます。
(洗剤投入のため、初めの約30秒間は水道水が出たあとふろ水に切り換わります)

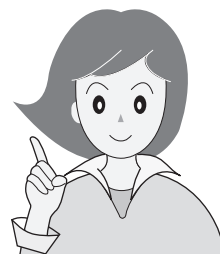

ふろ水給水の手順

槽除菌・ハンガー静止・仕上げ以外のコースに使えます。

1

蛇口を開けて洗濯物を入れ、



必要に応じてコース、「除菌・防臭」など運転内容を選ぶ。

2



⇒ 洗い ⇐
すすぎ

3



●必要に応じて洗剤を入れ、ふたを閉める。

ふろ水の設定のしかた

- 「ふろ水」を押すごとに変わります。
- すすぎ1回/倍速/快速コースでは、「洗い」だけにふろ水が使えます。

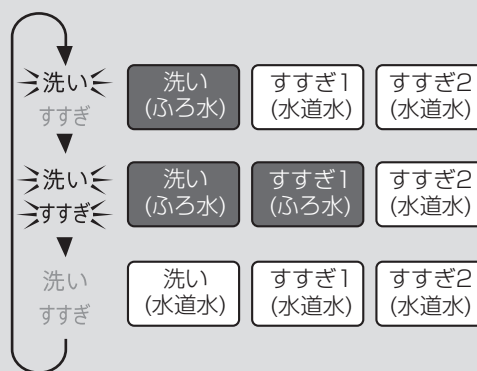

ふろ水給水について

すすぎにふろ水を使うと…

- 標準、干す前コースでは、「シャワーすすぎ+ためすすぎ」が「ためすすぎ2回」に変わります。
- すすぎが2回以上の場合、最終すすぎには水道水を使います。また柔軟剤投入時や、注水すすぎで44Lまでふろ水給水した後の注水も水道水です。

途中でふろ水がなくなった場合 (58 ページ)

- 1~2分後、水道水に切り換わります。(ふろ水表示がゆっくり点滅)
- 初めからふろ水給水できない場合は、約2~4分で、「E P」を表示して運転が止まります。予約運転中は、止まらずに水道水に切り換えて運転を続けます。(ふろ水表示がゆっくり点滅) 残り湯が少ない場合にも表示することがあります。

お願い

- 巻き込んだまま使わない。【空運転の原因】
- 引き戸などにはさまない。【ホース破れの原因】
- 浴槽が本体より高い位置の場合は、使わない。【サイフォンの原理で水が止まらなくなる原因】
- 沸かしているお風呂や、45℃以上のお湯には使わない。【変形や故障の原因】
- 本機へのふろ水給水以外には使わない。
- お洗濯が終わったらすぐに浴槽からポンプを引き上げます。【給水つぎてが本体からはずれた場合、水が流れ出る原因】
- 「ふろ水」を押すと水道水に切り換えられます。(再度ふろ水に戻せません。)

- 入浴剤が入ったふろ水を使うと変色することがあります。また、硫黄(いおう)などの入った入浴剤は、ステンレス槽が錆びる原因になります。
- 気温が低く残り湯の温度が高い場合、槽の外側や、ふたの内外が結露して床面を濡らすことがあります。水滴を受けるための洗濯機用トレー (59 ページ) をお求めください。
- ふろ水ポンプを空運転させたり、フィルターが詰まったまま使わないでください。【ポンプが故障する原因】 ふろ水ポンプをご入用のさいは、別売のふろ水ポンプセット (59 ページ) をお求めください。

ご注意

- 指定以外のふろ水ポンプを接続しない。【火災や故障の原因】
- ふろ水が少ない場合は、ポンプの空運転にご注意を。【ポンプが故障する原因】

設定を変更する

運転内容の変更

洗いに、洗い時間・すすぎ回数・脱水時間・乾燥時間・水量を変更できます。

変更できるコース 標準・わが家流・すすぎ1回・強力・ソフト・毛布・干す前

- 1** 洗い中に 「一時停止」する

 - 洗濯物を追加したい場合は入れません。(適切な水量に変える)
- 2** 変更したい行程のボタンを選ぶ

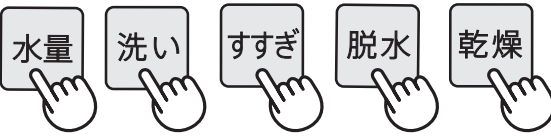
 - 変更できる内容は (55 ページ)
- 3** 再スタートする

 - 洗い中でも終わり近くになると、変更できません。
 - 以下の変更は運転が始まるとできません。「コース」の変更、「乾燥」や「除菌・防臭」の追加・取り消し、ふる水設定

終了音の消しかた

終了音を消すと、以下のお知らせ音も鳴りません。

- 槽洗浄：洗濯槽クリーナー投入のお知らせ。
- 槽洗浄「槽の外側まで洗浄する場合」：つけ置き洗浄終了のお知らせ。





設定のしかた	スタート後に  を押しながら 
解除のしかた	

 終了音は鳴らない

 終了音が鳴る

チャイルドロック設定

洗いやすすぎ中にもふたが開かないようにロックできます。(小さなお子様がおられる場合などに)

設定のしかた	電源「切」の状態	解除のしかた	電源「切」の状態
	 を押しながら 		 を押しながら 

ご注意

- チャイルドロックを設定していても、電源が「切」のときや予約待機中はロックがかかりません。

電源「入」時を「洗濯～乾燥」に変更する

初期状態は「洗濯」のみに設定されています。「洗濯～乾燥」をよくお使いの場合、記憶できます。

1



- 「洗濯」設定に戻すときは、「洗濯」を選んで、同じ操作をおこなってください。

2



自動運転のすすぎ回数を1回に変更する

「すすぎ1回」以外のコースでも、すすぎ回数を1回(ためすすぎ)に設定したいときに。

反映されるコース 標準・倍速・ソフト・快速・干す前

設定のしかた



解除のしかた



すすぎ1回に設定する



設定を解除する

- 設定後は上記のコースを選ぶと、選んだコースが点灯し、「すすぎ1回」が点滅します。
- 倍速・快速コースは、初めからすすぎ1回ですが、この設定により、さらに節水できます。

例



エコ運転をやめる

設定のしかた

電源「切」の状態

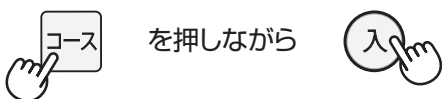

解除のしかた



エコ運転しない



エコ運転する

設定を変更する (つづき)

乾燥仕上がり具合調整

「自動」で仕上がる乾燥具合を、「念入り」や「ひかえめ」に調整できます。

反映されるコース 標準・わが家流・すすぎ1回・強力・仕上げ

仕上がり具合	こんなときに
標準	通常の乾燥(変更なし)
念入り	厚物やしっかり乾かしたいとき(標準より20~30分長い)
ひかえめ	しわを抑えたい(時間が少し短い: 湿り気が残ったり乾きむらができることがある)

1 電源「切」の状態
乾燥 を押しながら 入 ⇒自動⇐

2 乾燥 で調整する
標準 → 念入り → ひかえめ

3 スタート一時停止
ピッ

- 記憶して電源が切れます。

水量調整

自動的に決まる水量を、多めや少なめに調整できます。

反映されるコース 標準・わが家流・すすぎ1回・強力・干す前

1 電源「切」の状態
予約 を押しながら 入

2 水量 で調節する
標準 → 1段階多め → 2段階多め → 1段階少なめ*

3 スタート一時停止
ピッ

- 記憶して電源が切れます。
- 最高は44L以上、最低は18L以下にはなりません。

*「少なめ」でも洗濯量が多い(7kg)場合は44Lになります。

お手入れする

警告

⊘ 本体各部に水をかけない
【ショート・感電の原因】

本体・フィルター類など

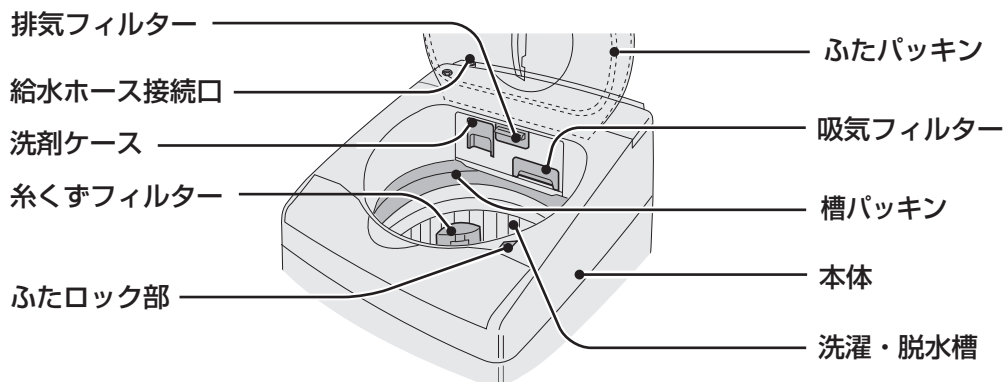

使う
たびに

洗剤ケース はずして水洗い、水分を拭き取る

はずしかた

- 止まるまで引き出し斜め上に持ち上げてはずす。(はずしにくいときは左右に動かしながら引き出す)
- 液体洗剤ケースやキャップもはずして洗う。

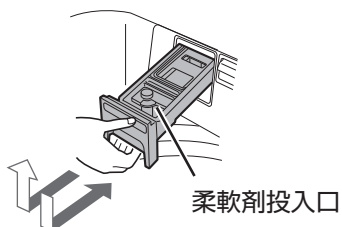

取り付けかた

- 液体洗剤ケースやキャップは、方向に注意しながら元通り取り付ける。
- 洗剤ケースを斜め上からはめて、本体に押し込む。

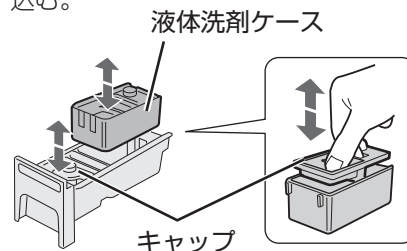

- お手入れせずに「除菌・防臭」機能を継続して使うと、柔軟剤投入口の内側が黒くなることがあります。(Ag⁺イオンと水の成分が結合したもの)簡単に拭き取れます。

糸くずフィルター はずして掃除する

【目詰まりするとネットが破れたり糸くずが取れにくくなる原因】

はずしかた

上部をつまんでかかりを押し下げてはずし、裏返して糸くずを取り除く。

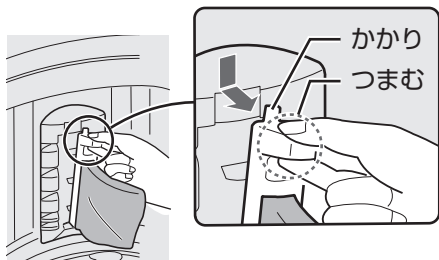

取り付けかた

下部の軸を穴に差し込んでから上部を押し込む。
● 上下を確認のうえ、取り付けてください。

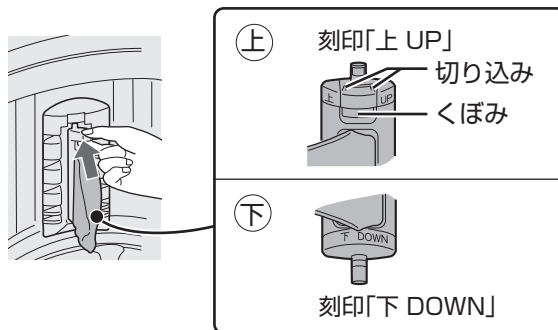

設定を変更する／お手入れする

お手入れする (つづき)

本体・フィルター類など(つづき)

使う
たびに

槽パッキン

軽く絞ったやわらかい布で溝(3カ所)のほこりなどを拭き取る

- 綿ぼこりなどが槽に落ちたときは取り出してください。
- ほこりを掃除機で吸い取らない。また、異物を槽パッキンにはさみ込まない。
【パッキンが破れる原因】

槽パッキン

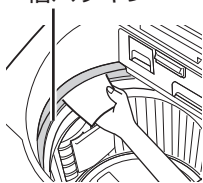

洗濯・脱水槽(ステンレス槽)

よく絞ったやわらかい布で拭く

- さびに気付いたら市販のステンレス用(台所用)洗剤で拭き取る。
- 槽の内側に白い線(洗剤成分と水中の成分が結合したものが付くことがあります。放置するとこびり付くことがあります。液体洗剤を使ったり、注水すすぎを利用すると防げます。55,56 ページ)
- 槽除菌コース 44 ページ や槽洗浄 45 ページ もご利用ください。

乾燥の
たびに

取りはずしてほこりなどを取り除く

- 目詰まりすると、空気の通りが悪くなります。
【乾きが悪くなったり、機構部に糸くずなどが入り、故障の原因】
- 汚れが取れにくいときは水洗いし、乾かして取り付ける。

「UV」や「22」
が出たときにも

吸気 フィルター

図のように開き、
フィルターAは
内側を、Bは裏面
して掃除する。

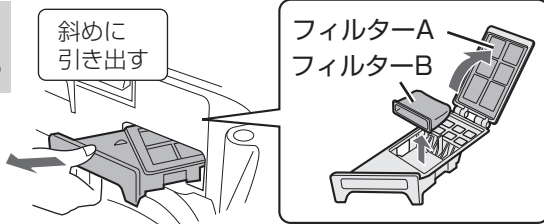

排気 フィルター

裏面のほこり
などを取り除く。

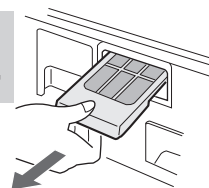

水の出が
悪く
なったら

給水ホース接続口

給水ホースをはずしてから歯ブラシなどで
ごみを取り除く

- ① ふたを閉めたまま蛇口を閉じて、電源を入れる。
- ② 水量 を押して、スタート。
約10秒後電源を切り、ホースをはずす。
● ホース内に水が残っているので容器で受けてください。



給水弁用
フィルター

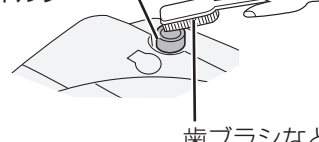

ごみをフィルターの内側へ
入れない。

汚れたら

ふたパッキン

綿ぼこりなどを
つまみ取ってから、
軽く絞った
やわらかい布で拭く

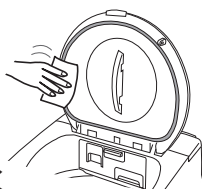

ふたロック部

洗剤や柔軟剤がついたら
綿棒などで拭き取る
【ふたロック故障の原因】

ふた
ロック部

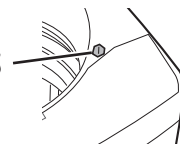

本体

水を含ませたやわらかい布で
拭き取る

- 揮発性溶剤・クレンザーなどは使わない。
【プラスチック部などが傷む原因】
- 本体やふたなどに洗剤・柔軟剤・漂白剤などが付いたら、すぐに拭き取る。【放置すると傷む原因】

- はずした部品は必ず取り付けて運転してください。
【洗濯物や製品を傷めたり故障の原因】
- フィルター類は消耗品です。破れたときは、お買いあげの販売店で
お求めください。

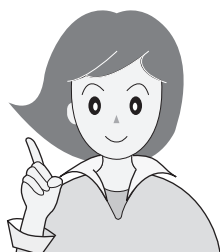

警告

● 本体各部に水をかけない
【ショート・感電の原因】

排水口

設置前や「E3」が出たとき

排水口をはずして掃除する

【糸くずがたまると、水漏れの原因】

排水口からホースをはずすときは、ぞうきんなどをあててください。ホース内に水が残っていることがあります。

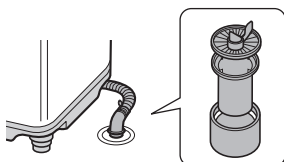

凍結を防ぐために

蛇口を閉めて給水ホースやふる水ポンプをはずし、ホースと槽内の水を十分に排水する

凍結したときは

● 水栓と接続部は蒸しタオルで包む

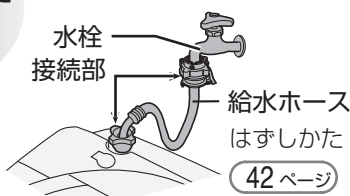

● 約40℃のお湯を入れ、10分程度放置する

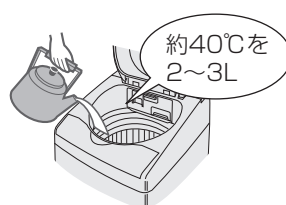

● 給水ホース、ふる水ホースは、約40℃のお湯につける



ふる水ポンプ

ポンプのコードを本体からはずします。(偶発的な回転によるけがを防止)

2~3回の使用ごとに

フィルターカバー

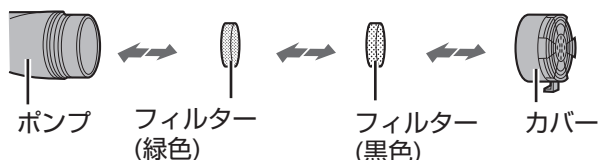

カバー・フィルターをはずし、水中で洗う

● フィルターやカバーをはずしたままで使用しない。
【内部で詰まりポンプ故障の原因】

汚れが気になったら

ふる水ホース内部 (大きめのバケツを準備します)

- ① カバー、フィルターをはずす
- ② コードのプラグに袋などをかぶせる
- ③ 洗濯バサミなどでつぎて部を固定する

倒れないようにひもなどで固定

洗濯槽クリーナーを、30~40倍薄めたもの(溢れないようカップで少しずつ入れる)

- 2 薄めた洗濯槽クリーナーを注ぐ
 - 洗濯槽クリーナーが手・衣類などに付かないようご注意ください。

6~12時間つけ置き

- 3 水量「38L」に合わせ、「ふる水給水 (37ページ)」でホースをすすぐ
 - 38Lまで給水したら排水し、もう一度繰り返す。

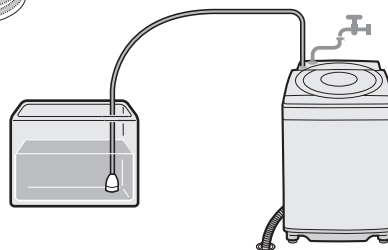
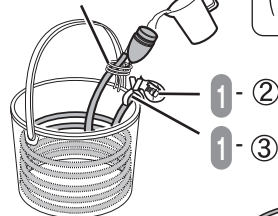

お手入れする (つづき)

槽除菌コース

洗濯物は絶対に入れないでください。

少量(12L)の Ag⁺ イオン水で、槽の内側やパルセーターの裏側を除菌※・防臭します。終了後、槽乾燥するとさらに効果的です。

● 汚れが目立ってきたら槽洗浄 (45, 46 ページ) をご利用ください。

※ ● 試験機関：(社) 京都微生物研究所
● 試験方法：菌付着る紙での除菌率の測定

ふたを閉めたまま

1



● 予約運転する

予約

(35 ページ)

● 「ふる水」は使えません。

2



⇒ 槽除菌 ⇐

● Ag⁺ の使いかたは (34 ページ)

● 必要に応じて、脱水時間を変更できます。

3



槽乾燥のしかた

日頃乾燥機能を使わない場合、月1回を目安に実施すると、においの発生を抑えられます。

ふたを閉めたまま

1



を押しながら



(または「LL」(46 ページ))

● 「除菌・防臭」「ふる水」は使えません。

2



⇒ 乾燥 ⇐



● 槽乾燥「0.5時間」設定 (変更不可)

3

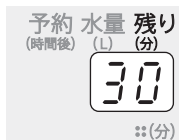

● 運転を始め、残り時間を表示します。

● 「シワ防止」運転はありません。

洗濯物は絶対に入れないでください。

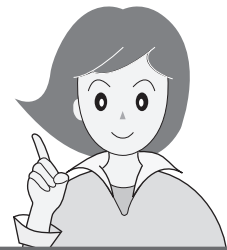

槽洗浄のしかた

洗濯・脱水槽の汚れやカビ、においが気になるときに。
 (槽の内側と外側まで洗浄する場合とでは方法が異なります)
 本機は洗濯・脱水槽の外側が汚れても、槽内に逆流しない構造ですが、
 外側の汚れが気になる場合にも洗浄できます。

準備

用意するもの

- 別売の洗濯槽クリーナー (59 ページ)
 または市販の洗濯槽クリーナー
- バケツなど水を受けるもの
 (「槽の外側まで洗浄」のとき (46 ページ))

- 「ふる水」 (36 ページ) ・ 「除菌・防臭」 (34 ページ) が使えます。
- 「予約」は使えません
- 十分に換気してください。
- 運転中に **コース** を押すと、「**[[L]**」または「**[[L]**」で「槽洗浄中」をお知らせします。

槽の内側を洗浄する場合

1 ふたを閉めたまま



- 槽の内側を洗浄するモード(「[[L]」で表す)に設定。

2



- 給水を始め、残り時間を表示します。

給水

3



一時停止し洗濯槽クリーナーを入れる

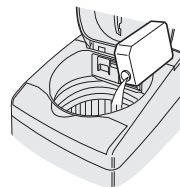

- 必要に応じて

洗い でつけ置き時間を、
水量 で水量を変更します。

- つけ置き時間の選びかた

こんなときに	用意するもの	洗い (つけ置き) 時間
汚れが気になり始めたら	市販の洗濯槽クリーナー	2H (2時間)
汚れがひどいとき	(別売品) 洗濯槽クリーナー	6H (6時間) 8H (8時間)

- 終了音を消すと (38 ページ)、クリーナー投入のお知らせ音や「槽の外側まで洗浄」 (46 ページ) の、つけ置き終了音は鳴りません。

4

ふたを閉めて



- 洗濯槽クリーナーを溶かすためのかくはん(約5分)後、約6時間(または2時間、8時間)つけ置き洗浄をおこないます。その後、注水すすぎ2回・脱水3分で仕上げます。

お手入れする (つづき)

洗濯物は絶対に
入れないで
ください。



槽洗浄のしかた(つづき)

槽の外側まで洗浄する場合

1

ホースは本体のホース掛けに掛ける
ふたを閉めたまま

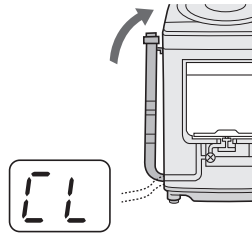
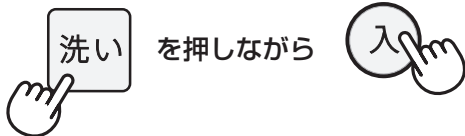

2

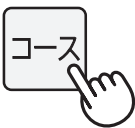

● 外側まで洗浄するモード
(「LL」で表す)を設定します。



● 必要に応じて「洗い」でつけ置き時間を変更します。

(45ページ)

3



● 給水を始め、残り時間を表示します。

給水

4



ピーツ
ピーツ

一時停止し、
洗濯槽クリーナーを入れる

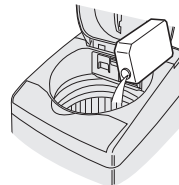

ふたを閉めて

5



つけ置き洗浄

つけ置き洗浄終了

ピーツ
ピーツ



洗浄液を抜く

- ① バケツをあてがいながら、排水ホースをはずし、
出てきた液をバケツで受ける。
- ② バケツがいっぱいになったら、ホース掛けに掛ける。
- ③ ① ② をくり返し、液が出なくなったらホースを
排水口に接続する。

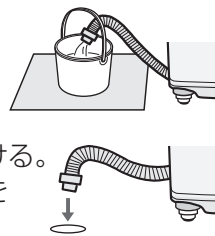

7



● 残り時間表示に戻ります。

ご注意

- ホースを立てないと、ホースから洗浄液が床にあふれ出て、エラー「E1」を表示します。
- ホースを切った場合など、ホースが短くて、本体に掛けることができない場合は、付属の「排水ホースつぎてセット」(10ページ)で延長してください。

据付説明書

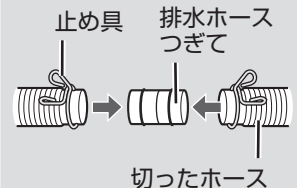

● お知らせ音が止まっても、「U3」表示は続きます。

● 最初は勢いよく出ます。あふれないようご注意ください。

● 槽の内側の洗浄(45ページ)と同様に、すすぎ・脱水で仕上げます。

保証とアフターサービス よくお読みください

修理を依頼される時は **出張修理**

- 1 「こんなときは？」 [49～54ページ](#) や「エラー表示・お知らせ表示」 [57, 58ページ](#) などをお調べください。
- 2 それでも異常があるときは使用をやめて、必ず電源プラグを抜いてください。
- 3 お買いあげの販売店に次のことをお知らせください。

- ・品名：電気洗濯乾燥機 ・形名：(本書の表紙に記載の形名)
- ・お買いあげ日(年月日) ・故障の状態(具体的に)
- ・ご住所(付近の目印も合わせてお知らせください)
- ・お名前 ・電話番号 ・ご訪問希望日

便利メモ お買いあげの際に記入されると便利です。

販売店名
電 話 () —
お買いあげ日 年 月 日

保証期間中

- 修理に際しましては保証書をご提示ください。
保証書の規定にしたがって修理させていただきます。

保証期間が過ぎているときは

- 修理すれば使用できる場合には、ご希望により有料で修理させていただきます。

修理料金のしくみ

- 修理料金は技術料・部品代・出張料などで構成されています。

技術料	故障した製品を正常に修復するための料金です。
部品代	修理に使用した部品代金です。
出張料	製品のある場所へ技術者を派遣する場合の料金です。

愛情点検



長期で使用的場合は商品の点検を! こんな症状はありませんか?

- ときどき運転しないときがある。
- 脱水運転中、ふたのロックがかからない。
- 水漏れする。(ホース・水槽・水栓つぎてなど)
- こげくさいにおいがする。
- 運転中に異常な音や振動がある。
- さわると、ピリピリ電気を感じる。
- 電源コード、プラグが異常に熱い。

故障や事故の防止のため、使用を中止し電源プラグをコンセントから抜き、必ず販売店に点検をご依頼ください。
なお、点検・修理に要する費用は販売店にご相談ください。

- 左記症状がなくても、お買いあげ後5年程度たちましたら、安全のためや能力低下を防ぐため、点検をおすすめします。点検費用については販売店にご相談ください。

保証書(別添)

- 保証書は「お買いあげ日・販売店名」などの記入をお確かめのうえ、販売店から受け取ってください。保証書は、内容をよくお読みの後、大切に保存してください。
- 保証期間…お買いあげの日から1年間です。
保証期間中でも有料になることがありますので、保証書をよくお読みください。

補修用性能部品の保有期間

- 当社は電気洗濯乾燥機の補修用性能部品の製品の製造打切後、6年保有しています。
- 補修用性能部品とは、その製品の機能を維持するために必要な部品です。

廃棄時にご注意

2001年4月施行の家電リサイクル法ではお客様がご使用済みの電気洗濯機を廃棄される場合は収集・運搬料金と再商品化等料金をお支払いいただき、対象品を販売店や市町村へ適正に引き渡すことが求められています。

一般家庭用以外の目的でご使用になる場合

理容院や美容院・寮・病院など、一日の使用時間が一般家庭に比べて極端に長い場合や、薬品が付着した衣類を洗濯や乾燥する場合には、短期間で部品の交換が必要になることがあります。この場合は、保証期間の対象になりませんので、原則として有料修理となります。お買いあげの販売店にご相談のうえ、定期的な点検を受けてお使いになることをおすすめします。

お客様ご相談窓口のご案内

修理・使いかた・お手入れ・お買い物などのご相談・ご依頼、および万一、製品による事故が発生した場合は、お買いあげの販売店、または下記窓口にお問い合わせください。

ファクシミリ送信される場合は、製品の形名やお問い合わせ内容のご記入をお願いいたします。

※弊社では、確実なお客様対応のため、フリーダイヤル・ナビダイヤルサービスをご利用のお客様に「発信者番号通知」をお願いしています。発信者番号を非通知に設定されている場合は、番号の最初に「186」をつけておかけください。



いつでも便利なWebサービス【シャープオンラインサポート】

ご質問やお困りごとは、気軽にアクセス、しっかりアシスト！

シャープ お問い合わせ **検索**

<http://www.sharp.co.jp/support/>

スマートフォンや
携帯電話はこちらから

インターネットから修理のお申し込みや進捗確認も24時間サポート

シャープ 修理相談 **検索**

<http://www.sharp.co.jp/support/repair.html>

スマートフォンや
携帯電話はこちらから



使用方法のご相談など【お客様相談室】

受付時間 (年末年始を除く) ●月曜～土曜：9:00～18:00 ●日曜・祝日：9:00～17:00

固定電話、PHSからは、フリーダイヤル

 **0120 - 078 - 178**

携帯電話からは、ナビダイヤル

 **0570 - 550 - 449**

■フリーダイヤル・ナビダイヤルがご利用いただけない場合は…

電 話	
06 - 6792 - 1582	06 - 6792 - 5993
〒581-8585 大阪府八尾市北亀井町3丁目1番72号	



修理のご相談など【修理相談センター】

受付時間 (年末年始を除く) ●月曜～土曜：9:00～20:00 ●日曜・祝日：9:00～17:00

固定電話、PHSからは、フリーダイヤル

 **0120 - 02 - 4649**

携帯電話からは、ナビダイヤル

 **0570 - 550 - 447**

■フリーダイヤル・ナビダイヤルがご利用いただけない場合は…

電 話	
06 - 6792 - 5511	06 - 6792 - 3221
〒581-8585 大阪府八尾市北亀井町3丁目1番72号	

- お電話は番号をよくお確かめのうえ、お間違いのないようにおかけください。
- 所在地・電話番号・受付時間などについては、変更になることがあります。(2016.03)

■QRコードについて

スマートフォンやタブレット端末のバーコードリーダーで読み取ってください。(読み取れない場合は近傍に表記のアドレスを直接入力してください) 誘導されるサイトおよび動画の視聴は無料ですが、通信料金はお客様のご負担になります。QRコードは株式会社デンソーウェアの登録商標です。

こんなときは？

修理依頼やお問い合わせの前に、もう一度お調べください。

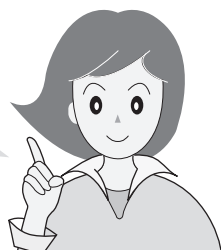



こんなとき	お調べください	参照ページ																										
<p>乾きが悪い (乾燥終了しても乾いていないものがある)</p>	<ul style="list-style-type: none"> 洗濯物の量が多すぎませんか(「U5」表示)。少なすぎる場合も衣類が槽に張り付き、乾かないことがあります。 洗剤ケースに水が残っていませんか。乾燥前は、槽や洗剤ケース内やはずした本体側の水分を拭きとってください。 乾燥だけの場合は、十分に脱水してから1枚ずつほぐして入れてください。 乾きやすいものと乾きにくいものが混ざっていませんか。素材、大物・小物、薄物・厚物などに分けて、規定容量以下にすると、効率よく乾燥できます。 フィルター類が目詰まりしていませんか(「U4」表示)。 快速コースの乾燥はタイマー方式です。乾燥が足りない場合は仕上げコースで追加乾燥してください。 ドライコースや毛布コースでは、上下を入れ替えたり反対側に折り返して追加乾燥してください。 「自動」乾燥を念入りや、ひかえめに調整することができます。 本機は、日本電機工業会自主基準の衣類を使用し、乾燥性能を確認しています。冬季など低温の場合や衣類の質、量、組み合わせなどにより乾燥むらが生じたときは、仕上げコースで追加乾燥してください。 	<p>58 22 22 — 58 22 — 40 —</p>																										
<p>快速コース、倍速コースの洗濯～乾燥で乾かない</p>	<ul style="list-style-type: none"> 快速コース、倍速コースの洗濯～乾燥は、日常衣類(化繊70%以上)を対象としています。綿が多いときや厚物には、標準コースをおすすめします。 電圧が低い場合も乾かないことがあります。 	<p>28 —</p>																										
<p>衣類が変色する (黄ばみ・黒ずみ・色移り)</p>	<p>●変色はさまざまな要因で起こります。</p>																											
<table border="1"> <thead> <tr> <th rowspan="2"></th> <th rowspan="2">変色の要因</th> <th colspan="2">対処方法</th> </tr> <tr> <th>お試しください</th> <th>変色した衣類は</th> </tr> </thead> <tbody> <tr> <td>柔軟剤</td> <td> <ul style="list-style-type: none"> 水に溶けにくく高濃度で付着すると、局部的なシミになりやすいものもあります。 入れすぎではありませんか。(衣類に直接かかると同様のシミになることがあります) </td> <td> <ul style="list-style-type: none"> 正しく量る 柔軟剤の種類を変える 濃縮タイプから従来タイプに変える </td> <td> <ul style="list-style-type: none"> 固形石けんなどで、すぐにもみ洗います。 </td> </tr> <tr> <td>水道水のサビ</td> <td> <ul style="list-style-type: none"> 水道管のサビで、衣類が変色する場合があります。(白いタオルなどに水道水を通すと確認できます) </td> <td>—</td> <td> <ul style="list-style-type: none"> 白物は還元系漂白剤で漂白する。 </td> </tr> <tr> <td>入浴剤</td> <td> <ul style="list-style-type: none"> 入浴剤の種類によっては洗濯に使用すると変色するものがあります。 </td> <td> <ul style="list-style-type: none"> 入浴剤または風呂水の使用をやめる </td> <td> <ul style="list-style-type: none"> 白物は塩素系、色柄物は酸素系漂白剤で漂白する。 硫黄によるサビの場合、白物は還元系漂白剤で漂白する。 </td> </tr> <tr> <td>色移り</td> <td> <ul style="list-style-type: none"> 新しい色柄物など色落ちしやすいものをいっしょに洗うと色移りする場合があります。 </td> <td> <ul style="list-style-type: none"> 色落ちしやすいものは分けて洗う </td> <td> <ul style="list-style-type: none"> 白物は塩素系、色柄物は酸素系漂白剤で漂白する。(→落ちない場合もあります) </td> </tr> <tr> <td>Ag⁺イオンコートと柔軟剤の併用</td> <td> <ul style="list-style-type: none"> 柔軟剤や柔軟剤入り洗剤を使用しているAg⁺イオンコート後に天日干しすると黄ばみを生じる場合があります。 </td> <td> <ul style="list-style-type: none"> 柔軟剤の種類を変える </td> <td> <ul style="list-style-type: none"> Ag⁺イオンコートも柔軟剤も使わずに粉末洗剤で洗濯する。(漂白剤を使ったり、気になる部分を固形石けんでもみ洗いと効果的) </td> </tr> </tbody> </table>				変色の要因	対処方法		お試しください	変色した衣類は	柔軟剤	<ul style="list-style-type: none"> 水に溶けにくく高濃度で付着すると、局部的なシミになりやすいものもあります。 入れすぎではありませんか。(衣類に直接かかると同様のシミになることがあります) 	<ul style="list-style-type: none"> 正しく量る 柔軟剤の種類を変える 濃縮タイプから従来タイプに変える 	<ul style="list-style-type: none"> 固形石けんなどで、すぐにもみ洗います。 	水道水のサビ	<ul style="list-style-type: none"> 水道管のサビで、衣類が変色する場合があります。(白いタオルなどに水道水を通すと確認できます) 	—	<ul style="list-style-type: none"> 白物は還元系漂白剤で漂白する。 	入浴剤	<ul style="list-style-type: none"> 入浴剤の種類によっては洗濯に使用すると変色するものがあります。 	<ul style="list-style-type: none"> 入浴剤または風呂水の使用をやめる 	<ul style="list-style-type: none"> 白物は塩素系、色柄物は酸素系漂白剤で漂白する。 硫黄によるサビの場合、白物は還元系漂白剤で漂白する。 	色移り	<ul style="list-style-type: none"> 新しい色柄物など色落ちしやすいものをいっしょに洗うと色移りする場合があります。 	<ul style="list-style-type: none"> 色落ちしやすいものは分けて洗う 	<ul style="list-style-type: none"> 白物は塩素系、色柄物は酸素系漂白剤で漂白する。(→落ちない場合もあります) 	Ag ⁺ イオンコートと柔軟剤の併用	<ul style="list-style-type: none"> 柔軟剤や柔軟剤入り洗剤を使用しているAg⁺イオンコート後に天日干しすると黄ばみを生じる場合があります。 	<ul style="list-style-type: none"> 柔軟剤の種類を変える 	<ul style="list-style-type: none"> Ag⁺イオンコートも柔軟剤も使わずに粉末洗剤で洗濯する。(漂白剤を使ったり、気になる部分を固形石けんでもみ洗いと効果的)
	変色の要因	対処方法																										
		お試しください	変色した衣類は																									
柔軟剤	<ul style="list-style-type: none"> 水に溶けにくく高濃度で付着すると、局部的なシミになりやすいものもあります。 入れすぎではありませんか。(衣類に直接かかると同様のシミになることがあります) 	<ul style="list-style-type: none"> 正しく量る 柔軟剤の種類を変える 濃縮タイプから従来タイプに変える 	<ul style="list-style-type: none"> 固形石けんなどで、すぐにもみ洗います。 																									
水道水のサビ	<ul style="list-style-type: none"> 水道管のサビで、衣類が変色する場合があります。(白いタオルなどに水道水を通すと確認できます) 	—	<ul style="list-style-type: none"> 白物は還元系漂白剤で漂白する。 																									
入浴剤	<ul style="list-style-type: none"> 入浴剤の種類によっては洗濯に使用すると変色するものがあります。 	<ul style="list-style-type: none"> 入浴剤または風呂水の使用をやめる 	<ul style="list-style-type: none"> 白物は塩素系、色柄物は酸素系漂白剤で漂白する。 硫黄によるサビの場合、白物は還元系漂白剤で漂白する。 																									
色移り	<ul style="list-style-type: none"> 新しい色柄物など色落ちしやすいものをいっしょに洗うと色移りする場合があります。 	<ul style="list-style-type: none"> 色落ちしやすいものは分けて洗う 	<ul style="list-style-type: none"> 白物は塩素系、色柄物は酸素系漂白剤で漂白する。(→落ちない場合もあります) 																									
Ag ⁺ イオンコートと柔軟剤の併用	<ul style="list-style-type: none"> 柔軟剤や柔軟剤入り洗剤を使用しているAg⁺イオンコート後に天日干しすると黄ばみを生じる場合があります。 	<ul style="list-style-type: none"> 柔軟剤の種類を変える 	<ul style="list-style-type: none"> Ag⁺イオンコートも柔軟剤も使わずに粉末洗剤で洗濯する。(漂白剤を使ったり、気になる部分を固形石けんでもみ洗いと効果的) 																									

衣類の仕上がり

お客様ご相談窓口のご案内／こんなときは？

こんなときは？ (つづき)

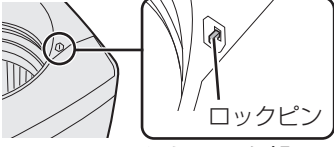
こんなとき	お調べください	参照ページ
衣類の仕上がり	<p>乾燥のしわが気になる</p> <p>生地素材や織りかたなどにより、しわの程度に差が出ます。</p> <div style="display: flex; justify-content: space-around;"> <div style="border: 1px solid black; padding: 5px; width: 45%;"> <p>しわになりにくい衣類</p> <p>例 タオル・アンダーシャツ・ブリーフなど</p>  </div> <div style="border: 1px solid black; padding: 5px; width: 45%;"> <p>しわになりやすい衣類</p> <p>例 パジャマ・シーツ・ワイシャツなど</p>  </div> </div> <p>しわを抑えるコツ</p> <ul style="list-style-type: none"> ●ハンガー静止コースで乾燥する。 ●衣類を少なめにする。 ●一時停止し、衣類をほぐして上下を入れ替える。 (衣類やふたの内側、槽などが高温になりますのでご注意ください) ●干す前コースで洗濯～乾燥し、吊り干しする。 	— 24 — 20
	衣類が縮む	<p>洗濯しただけで縮むものや、乾燥するとさらに縮むものがあります。縮みの程度は、1回目の洗濯、乾燥が最も大きくなります。</p> <ul style="list-style-type: none"> ●綿や麻などの繊維でも、生地素材の織りかた(ニット・織り目の粗い生地など)によって、縮みが大きくなる場合があります。 ●乾燥前に取扱い表示や素材を、お確かめください。 <div style="display: flex; justify-content: space-around;"> <div style="border: 1px solid black; padding: 5px; width: 45%;"> <p>縮みやすい衣類</p> <p>例 綿や麻のシャツ・ポリウレタンやアクリル混紡の衣類・トレーナー・セーター・靴下など。</p> </div> <div style="border: 1px solid black; padding: 5px; width: 45%;"> <p>縮みにくい衣類</p> <p>例 ポリエステルのブラウス・ポリエステル混紡のワイシャツなど。</p> </div> </div>
洗濯物が傷んだ	<ul style="list-style-type: none"> ●洗濯中、衣類が浮いていませんか。 ●毛布などの大物を洗濯キャップや大型毛布用丸型ネットを使わずに洗いませんか。 	— 32
糸くずが付く	<ul style="list-style-type: none"> ●気になる場合は、注水すすぎをおすすめします。 ●新しいタオルなどは糸くずが出やすいため、分けて洗うことをおすすめします。 	55,56 —
ふたロック	<p>ふたが開いているのに、ロックがかかって(ロックピンが出て)おり、ふたが閉まらない</p> <ul style="list-style-type: none"> ●電源を入れ直してください。 ●運転中は  で一時停止し、ふたを閉め直します。(無理に閉めると破損します) <div style="display: flex; align-items: center;">  <div style="margin-left: 10px;"> <p>ふたロック部</p> </div> </div>	— —
	脱水や乾燥中にロックがかからない 運転が終わっているのに回転している	<ul style="list-style-type: none"> ●故障のおそれがあります。回転中は危険ですので、絶対に手を入れないでください。ただちに使用を中止し、修理を依頼してください。
ふたを閉めているのに、「E2 (ふたが開いている)」表示が出る	<ul style="list-style-type: none"> ●いったんふたを開けて、カチッと鳴るまでもう一度閉め直してください。 	—

こんなとき

お調べください

参照
ページ

運転中のふたの
開けかたは？

-  で一時停止する。
(5～15秒後回転が止まって、ロックを解除します)
一時停止してもふたが開かないときは、下記「一時停止してもすぐにふたが開かない」を、ご覧ください。

—

ふたが開かない

- ロック中、停電したり電源プラグを抜くと安全のためロックがはずれません。通電後、電源を入れると開けられます。
- 乾燥後、ふたをロック状態で「シワ防止」運転します。「スタート」ボタンを押すとロックを解除、ふたが開きます。ただし、槽内が高温の場合、ロックが解除されないことがあります。電源を入れ直すと、下記「一時停止してもすぐにふたが開かない／運転中、プラグを抜いたり、停電したときは」と同様に動作し、槽内温度が下がるとふたが開けられます。

—

—

一時停止してもすぐに
ふたが開かない

- 乾燥運転中、槽内が高温の場合は安全のため送風で温度を下げてからロック解除するので、多少の時間がかかります。

—

槽内が高温の場合の動き

乾燥運転中は

「スタート」ボタンを押すと、送風運転が始まり、下記の表示に変わります。

- 槽内の温度が下がり、残り時間表示に戻ったら、ロックを解除します。
(目安として「15」分を表示しますが、温度が下がった時点でロック解除します)

表示例

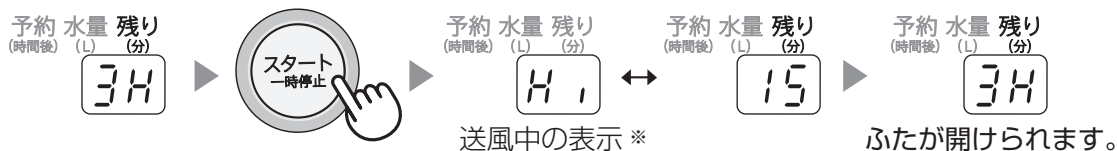

- 送風が終わっても温度が下がりきらなかった場合には、ロック解除しません。「スタート」ボタンを2回続けて押し、再度送風運転してください。

運転中、プラグを抜いたり、停電したときは

電源を入れ直すと、自動的に送風運転します。(上記※と同様に表示) 温度が下がると、ロック解除して電源が切れます。

- 送風が終わっても温度が下がりきらなかった場合には、ロック解除しません。再度電源を入れ直してください。

「除菌・防臭」したのに
洗濯物が臭う

- 洗剤や仕上げ剤、季節などで、効果に差がでることがあります。十分なすすぎをおすすめします。

—

異臭がする
(ゴム臭)

- 乾燥機能の使いはじめ、においがすることがあります。乾燥試運転をおこなってください。

13

ふたが開かない(ふたロック)

におい

こんなときは？

こんなときは? (つづき)

こんなとき	お調べください	参照ページ
電源が切れない 電源が入らない	<ul style="list-style-type: none"> ● 電源を切ってから約2秒間は電源「入」を受け付けません。電源を入れ直したいときは、ランプがすべて消えてから、操作してください。 ● ランプ点灯中に電源「入」を繰り返し押しすと、「E7」でお知らせします。約2秒放置すると、表示が消えて電源が入られます。 	7 58
給水つぎてから水漏れする	<ul style="list-style-type: none"> ● 蛇口の形状や水栓つぎての取り付けを確認します。 	据付説明書
高濃度洗浄とは?	<ul style="list-style-type: none"> ● 少ない水量の濃い洗剤液から洗濯を始め、ガンコな汚れにしみ込ませて、洗浄効果を高める洗いかたです。 	14
洗濯物の量に対する水量が合わない	<ul style="list-style-type: none"> ● 水が残っていると計量しません。(42Lなど決められた水量になります) ● 「高濃度洗浄」をおこなうため、初めは少なく見えますが、その後適量まで追加しながら洗います。 ● 水量は洗濯物の重量で決まります。化繊が多かったりネットを使うと軽めに、濡れたものが入っていると重めに計量します。合わない場合は「水量」ボタンで調節できます。なお、いつも合わないと感じる場合は計量時の水量調整ができます。 	— 14 40
残り時間が ・急に増えた ・減らない ・「20分」で点滅している	<ul style="list-style-type: none"> ● 「自動」乾燥中はセンサーが乾燥不十分と検知したとき、残り時間を「20分」に繰り上げて延長運転します。残り時間表示「20分」と「自動」ランプが点滅して、延長運転をお知らせします。残り時間は減りません。延長運転が終わると、通常の残り時間表示に戻り、時間が減ります。(「乾燥仕上り具合の調整/念入り」を設定している場合は、約1時間延長する場合があります) 	40
洗いやすすぎの途中や終わりに パルセーターが小刻みに動く	<ul style="list-style-type: none"> ● 洗濯物の片寄りを防いだり、ほぐしています。 	—
排水しない	<ul style="list-style-type: none"> ● 排水ホースを排水口に接続していますか。 ● 排水ホースを水が流れやすいように設置していますか。(ホースの長さ、折れ曲がりなどにご注意を) ● 排水口が詰まっていますか。 	据付説明書 据付説明書 据付説明書
選んでいないのに、注水 すすぎをおこなっている	<ul style="list-style-type: none"> ● 脱水中に泡が多量に発生すると泡を消すための行程(注水すすぎ)を追加します。 ● 排水ホースの位置が高くありませんか。 	— 据付説明書
脱水中に給水をして すすぎに変わる (脱水ランプが急速点滅)	<ul style="list-style-type: none"> ● 洗濯物の片寄りや多量の泡の発生を検知し、自動修正しているためです。(このまま運転を続けてください)直らない場合は「E4」または「E9」を表示して止まります。 	57
すすぎ1回コースで洗濯物が すすげない	<ul style="list-style-type: none"> ● すすぎ1回推奨の洗剤専用のコースです。それ以外の洗剤をご使用になるときは、標準コースなどで洗濯してください。 	8
脱水の初め低速回転が続く	<ul style="list-style-type: none"> ● 高速回転の前にバランスを整えています。 	—
運転が止まったように見える	<ul style="list-style-type: none"> ● 「除菌・防臭」では、Ag⁺ イオンを衣類に吸着させるためのつけ置き中、ドライコースではやさしく洗うために、運転が止まって見えることがあります。 	30,34

電源・洗濯・乾燥について

修理依頼やお問い合わせの前に、もう一度お調べください。

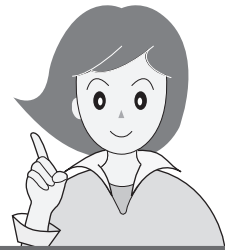

	こんなとき	お調べください	参照ページ
電源・洗濯・乾燥について	最終すすぎの水がにごっている 洗濯終了後、洗濯・脱水槽に白い線が付く	●にごりの原因は、洗剤分でなく粉末洗剤中の成分(ゼオライト)です。 洗濯後、ゼオライトと水の成分が結合し、槽に白い線が付くことがあります。放置するとこびりつく原因となりますので、絞った布で拭き取ってください。 気になる場合は、液体洗剤を使ったり、すすぎ回数を増やしてください。	42
	柔軟剤が流れてしまう 流れない	●入れすぎていませんか。 ●洗剤ケースを強く押し込みませんでしたか。 ●ケース内で固まっていませんか。水洗いしてください。	19 16 41
	乾燥のしくみは？	●槽とパルセーターを交互に回転させながら、ヒーターの温風を吹き込んで、乾燥させます。「自動」の場合、センサーで乾燥具合を確かめてから止まります。 (ハンガー静止コースでは槽とパルセーターは回転しません)	—
	乾燥が終了しているのに 〔残り0分〕表示 ふたが開かない	●「シワ防止」運転をおこなっています。運転は終わっていますので、「スタート」ボタンでロックを解除して早めに取り出ししてください。 (最長2時間/「0分」「残り」が点灯または点滅)	15
ふろ水について	ふろ水給水が止まらない	●浴槽が本体より高い位置にありますか。	—
	ふろ水が給水できない	●ポンプが浮いていませんか。 ●ポンプのフィルターが目詰まりしていませんか。 ●浴槽にふろ水が残っていますか。 ●ふろ水ホースやコードを確実に接続していますか。 ●スタート後に「ふろ水」ボタンを押しませんでしたか。 (いったん押すとふろ水に戻らない) ●ホース内に空気が入っていませんか。 (使用後、残水を抜かないで放置すると空気の層ができる) 以上のいずれにも該当しない場合は、ポンプの故障が考えられます。販売店でお買い求めください。	36 43 36 — 37 36
	「ふろ水すすぎ」を選んで いるのに水道水ですすぐ	●すすぎが2回以上の場合、最終すすぎは水道水で仕上げます。(1回の場合でも柔軟剤投入のため、途中で水道水が出ます) ●ふろ水がなくなると、途中で水道水に切り替えて給水を続けます。(ふろ水ランプ点滅) ●「注水すすぎ」の場合、「44L」に達したあとの注水は水道水です。	— 58 —
音や振動	洗濯中に音がする (「ポコンポコン」音)	●布の片寄りなどによって、槽パッキンがゆれたときに発生する音です。	—
	脱水のはじめに音がする (「パチパチ」音)	●脱水の水が槽に当たって発生する音です。	—
	洗濯中に大きな音がする (「ガラガラ」音)	●洗濯機の下に排水ホースがあると、機構部と接触して、音がする場合があります。 そのまま使用を続けると、排水ホースが破れる原因になりますので、ご注意ください。	据付説明書

こんなときは？

こんなときは? (つづき)

	こんなとき	お調べください	参照ページ	
音や振動	異常な音がる 振動が大きい	<ul style="list-style-type: none"> ● がたつき、傾きはありますか。据え付け状態を確認してください。 ● 排水ホースを正しく処理していますか。 	<p>据付説明書</p> <p>据付説明書</p>	
	槽に水がないのに、槽を動かすと水の音がる (「シャワシャワ」音)	<ul style="list-style-type: none"> ● 脱水時のバランスをとるための液の音です。 	—	
	脱水中、音がる (「ポコポコ」音)	<ul style="list-style-type: none"> ● 排水ホースは水平に(高さ10cm以下)設置されていますか。排水が悪いと異音発生の原因になります。 	据付説明書	
	脱水中、音がる (「ポッコポッコポッコ」音)	<ul style="list-style-type: none"> ● 水平に設置されていないときや、調節脚固定ねじを締め忘れると槽パッキンがゆれて、音が発生することがあります。設置状態の確認をおこなってください。 	据付説明書	
除菌・防臭	「除菌・防臭」のしくみは?	<ul style="list-style-type: none"> ● 最終すすぎ中に電気分解で発生した Ag^+ イオンを含んだ水を給水し、衣類に Ag^+ イオンを吸着させます。 ● 「除菌・防臭」の使用で、所要時間が約6分長くなります。 	—	
	<div style="border: 1px solid black; padding: 10px;"> <p style="text-align: center;">すすぎ中に Ag^+ イオンコート</p> </div>			—
その他	安全性は?	<ul style="list-style-type: none"> ● Ag^+ イオンは、浴水の殺菌にも利用されており皮膚に対する安全性も確認されています*。 ● ただし、金属アレルギーの方は個人差があり低濃度でも影響が出る場合があります。異常を感じたらご使用を控えてください。 	—	
	※ ● 試験機関: 日本産業皮膚衛生協会 ● 試験方法: 皮膚貼布試験 ● 開放法貼付試験(24時間)後、レプリカ法による判定をおこなった。			
	本体が熱い	<ul style="list-style-type: none"> ● ヒーター乾燥をおこなうためです。乾燥中や乾燥直後、また衣類を取り出すさいには、ご注意ください。 	—	
	室温が上がる 壁などが濡れる	<ul style="list-style-type: none"> ● 乾燥中、十分に換気してください。 	—	
	本体や床が濡れる	<ul style="list-style-type: none"> ● 以下のような場合、槽の外側が結露して床面を濡らすことがあります。別売の洗濯機用トレーをご利用ください。 <ul style="list-style-type: none"> ● 水温と室温に差がある ● 地下水・井戸水で洗濯 ● 冬季にふる水で洗濯 ● 乾燥中 	59	
	床に脚の跡がつく	<ul style="list-style-type: none"> ● 塩化ビニールの床に設置している場合、床材の成分でゴム製の脚の色が移ることがあります。別売の洗濯機用トレーのご使用をおすすめします。 	59	
	室内の照明が一瞬暗くなる ことがある	<ul style="list-style-type: none"> ● ご家庭のコンセント回路によっては、モーター始動時に一瞬電圧が低下します。(専用のコンセント回路をおすすめします) 	—	
	ラジオ、テレビに雑音が入ったり、映像が乱れる ことがある	<ul style="list-style-type: none"> ● ラジオ、テレビからできるだけ離してください。 	—	

コースの詳細

洗濯のみ / 洗濯～乾燥

自動運転の内容

コース		容量の上限	洗い	すすぎ	脱水	乾燥※2	所要時間の目安※3	水量
標準	洗濯	7kg	8～11分	シャワー→ため	7～10分	/	30～40分	18～44L
	洗濯～乾燥	3.5kg(化繊は5kg)	8～10分		18分*1		70分～4時間	100分～4時間35分
すすぎ1回	洗濯	7kg	8～11分	ため	7～10分	/	28～37分	18～44L
	洗濯～乾燥	3.5kg(化繊は5kg)	8～10分		18分*1		70分～4時間	95分～4時間30分
倍速	洗濯	3kg	3分	給水しながら かくはん	4分	/	18分	18～38L
	洗濯～乾燥				7～15分*1		45分～3時間	
強力	洗濯	3.5kg	38～48分	ため→ため	7～11分	/	65～84分	18～42L
	洗濯～乾燥				18分*1		70分～4時間	
ソフト	洗濯	2kg	5分	ため→ため	3分	/	36分	38L*4
ドライ	洗濯	1.2kg	10分	ため→ため	1分		32分	38L*4
毛布	洗濯	(毛布は)4.2kg	15分	注水→注水	7分	/	53分	44L*4
	洗濯～乾燥	(毛布は)2.8kg					3時間	
快速	洗濯～乾燥	3.5kg	8～10分	給水しながら かくはん	7～15分*1	35分～4時間	60分～4時間25分	18～42L
干す前	洗濯～乾燥	3.5kg	8～10分	シャワー→ため	7～8分*1	30分～1時間	61～97分	18～42L
槽除菌	槽除菌	—	/	ため (Ag ⁺ イオンコート)	3分	/	16分	12L

各ボタンで選べる内容

コース	洗い	すすぎ※5	脱水※6	乾燥	水量
標準 (わが家流)	3～15分(1分刻み) ・洗いなし	ため1回・注水1回・ため2回・ 注水2回・ため3回・注水3回・ すすぎなし	1分・3分・6分・ 9分・脱水なし	自動・0.5時間・1時間・ 1.5時間・2時間・3時間・ 乾燥なし	12L・18L・ 24L・30L・ 34L・38L・ 42L・44L
すすぎ1回		ため1回・注水1回 すすぎなし			
倍速	自動(「—」表示) ・洗いなし	ため1回・すすぎなし	6分・脱水なし	0.5時間・1時間・1.5時間・ 2時間・3時間・乾燥なし	—〈変更不可〉
強力		【標準と同じ】			
ソフト	【標準と同じ】				【標準と同じ】
ドライ	10分・洗いなし	ため2回・すすぎなし	1分(ソフト脱水65秒) ・脱水なし		
毛布	【標準と同じ】				【倍速と同じ】
快速	【倍速と同じ】		—〈変更不可〉	0.5時間・1時間・1.5時間・ 2時間・3時間	—〈変更不可〉
干す前	【標準と同じ】		1分・3分・6分・9分 (取消不可)		【標準と同じ】
槽除菌	/	ため1回 (Ag ⁺ イオンコート)〈変更不可〉	【標準と同じ】	/	12L〈変更不可〉

※1 「洗濯～乾燥」自動運転の脱水は「洗濯」のみ運転より長くなり、時間変更できません。※2 室温や衣類により制御が変わるため、長くなる場合があります。※3 給水量が19L/分の場合の目安時間。給排水事情やふろ水、「除菌・防臭」の使用により長くなります。※4 水量が決まっているコース。必要に応じて水量を変更してください。(洗濯量は計量しません)※5 シャワーすすぎは選べません。※6 洗濯～乾燥では取消不可、また「1分」も選べません。

コースの詳細 (つづき)

洗濯のみ / 洗濯～乾燥(つづき)

すすぎの種類

シャワーすぎ

シャワーで洗濯物全体に水をしみこませ、脱水で絞ってすすぐ。



ためすぎ

表示水量まで給水後すすぐ。



注水すぎ

表示水量に関係なく、44Lまで給水後、かくはん→注水すぎをおこなう。



表示の見かた

すすぎ	注水 2 ≥1回	≥注水 2 ≥1回	注水 ≥2回 1回	≥注水 2回 1回	注水 ≥2回 ≥1回	≥注水 2回 ≥1回	注水 2 1回	脱水	6 3 ≥1分	6 ≥3分 1分	≥6分 3分 1分	≥6分 ≥3分 1分	6 3 1分	
	ためすぎ 1回	注水すぎ 1回	ため2回 または シャワー+ため	注水2回	ため3回	注水3回	すすぎなし		1分	3分	6分	9分	脱水なし	
乾燥	≥自動 2 1 0.5(時間)	自動 2 1 ≥0.5(時間)	自動 2 ≥1回 0.5(時間)	自動 2 ≥1回 ≥0.5(時間)	自動 ≥2回 1 0.5(時間)	自動 ≥2回 ≥1回 0.5(時間)	自動 2 1 0.5(時間)							
	自動乾燥	0.5時間	1時間	1.5時間	2時間	3時間	乾燥なし							

乾燥のみ

乾燥量と乾燥時間の目安(室温20℃)

コース	乾燥量と乾燥時間の目安		選べる乾燥時間
標準* (わが家流*)	1.5kg以下	約 70分～2時間30分	自動・0.5時間・1時間・1.5時間・2時間・3時間・乾燥なし
	1.5～2.5kg	約 2時間30分～3時間30分	
	2.5～3.5kg	約 3時間30分～4時間30分	
ドライ	0.4kg以下	約 2時間	0.5時間・1時間・1.5時間・2時間・乾燥なし
毛布	(毛布は)2.8kg以下	約 3時間	0.5時間・1時間・1.5時間・2時間・3時間・乾燥なし
仕上げ*	0.5kg以下	約 30分	自動・0.5時間・1時間・1.5時間・2時間・3時間 <取消不可>
	0.5～1.5kg	約 30分～60分	
	1.5～3.5kg	約 60分～90分	
ハンガー静止	脱水後の衣類 2kg以下	25ページ をご覧ください	0.5時間・1時間・1.5時間・2時間・3時間 <取消不可>
干す前	3.5kg以下	約 30分～60分	0.5時間・1時間・1.5時間・2時間・3時間 <取消不可>

* 標準(わが家流)・仕上げコースでは、自動運転の目安時間を表しています。室温や衣類により自動的に制御方法が変わるため、長くなることがあります。

ご注意

乾燥量にご注意！

多いと乾きむらや乾き残りの原因になったり、乾いてかさの増えた衣類が内部ですれて、衣類を傷める原因になります。

●衣類の種類・気温・湿度・設置環境によって乾燥不足や乾きすぎになることがあります。

●容量の目安

乾いた衣類を押さえずに入れた場合、糸くずフィルターの1/3あたりで、約3.5kgです。(素材などにより異なる)



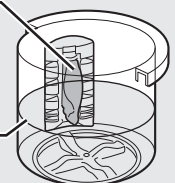

糸くずフィルター

3.5kg

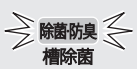

エラー表示・お知らせ表示

●点灯・点滅している進行表示(「洗い」「すすぎ」などのランプ)を急速点滅させながら、以下の表示でお知らせします。







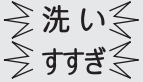

表示・お知らせ内容		お調べください	原因を取り除いて再スタート
E1	給水できない	<ul style="list-style-type: none"> ●蛇口を開けましたか。(ふる水給水時にも) ●断水していませんか。 ●給水弁用フィルターが詰まっていますか。(42ページ) 	「スタート」を押す
	給水が止まらない	<ul style="list-style-type: none"> ●「槽の外側まで洗浄する場合」で排水ホースを立てましたか。(46ページ) 	排水ホースを立て、初めからやり直す
E2	給水が止まらない	<ul style="list-style-type: none"> ●排水ホースの位置が高くありませんか。 ① 電源を切り、排水ホースを水平(高さ10cm以下)にする。 ② 電源を入れ直し、排水してから洗濯を続ける。 	
E2	ふたが開いている	<ul style="list-style-type: none"> ●ふたをきっちり閉めていますか。「カチッ」と鳴るまでしっかり閉めてください。(ロックピンが出ているときは(50ページ)) 	
E3	排水できない	<ul style="list-style-type: none"> ●排水口が詰まっていますか。 ●排水ホースがつぶれていたり長すぎませんか。 ●排水位置が10cm以上になったりホースの先がふさがっていませんか。(振付説明書) ●排水ホースを3m以上に延長していませんか。 	「スタート」を押す
E4	脱水できない	<ul style="list-style-type: none"> ●本体が傾いたり、がたついていませんか。 ●洗濯物がはみだしかけていませんか。 ●洗濯物が片寄っていませんか。(特にジーパンや厚手の衣類などは片寄りやすい)  振動が大きくなり、ストップスイッチがはたらいた。  槽が完全に止まってから洗濯物を均一に直す。	ふたを閉める 約15秒後(残水状況によっては約1分後)に回転を始める。
E+19 交互に表示		<ul style="list-style-type: none"> ●排水事情が悪くありませんか。(「E3」参照) ●洗剤を入れすぎていませんか。 	「スタート」を押す
E+21 交互に表示	ふたロックがかからない、はずれない	<ul style="list-style-type: none"> ●ふたのロック部に、布などがはさまっていませんか。 	ふたを閉め、「スタート」を押す
E+26 交互に表示	乾燥量が多い	<ul style="list-style-type: none"> ●洗濯物の量が多すぎませんか。 	「スタート」を押す
[...]	などの表示のとき	<ul style="list-style-type: none"> ●「[E22]」は(58ページ)をご覧ください。 ●電源をいったん切り、1分ほどしてから入れ直します。再度同じ表示をするときは故障のおそれがありますので、電源プラグを抜き、すぐに点検・修理を依頼してください。 	
Ag ⁺ 表示	Ag ⁺ ランプのいずれかが急速点滅  除菌防臭 槽除菌 	<ul style="list-style-type: none"> ●最終すすぎ中に蛇口が閉じていたり、断水している。次回正しく給水されれば通常表示に戻ります。 ●長期のご使用による装置の寿命。そのままご使用いただけますが、「除菌・防臭」したい場合は、Ag⁺イオン発生装置の交換が必要です。お買いあげの販売店にお問い合わせください。 ※標準コース、水量44Lで「除菌・防臭/標準」を使用し、1日1回洗濯した場合の寿命は約7年です。(水質・水温などにより異なります) 	最終すすぎ中に蛇口が閉じていたり、Ag ⁺ イオン発生装置の寿命などでAg ⁺ イオンの発生が止まっている

エラー表示

Ag⁺表示

コースの詳細／エラー表示・お知らせ表示

エラー表示・お知らせ表示 (つづき)

表示・お知らせ内容	説明
<div style="writing-mode: vertical-rl; position: absolute; left: -40px; top: 50px;">ふろ水のお知らせ</div> <div style="display: flex; align-items: center;"> <div style="text-align: center; margin-right: 10px;">  <p>洗いすぎ (点減しながら運転)</p> </div> <div> <p>途中でふろ水給水 ができなくなった</p> </div> </div>	<ul style="list-style-type: none"> ● 水道水に切り換えて運転を続けます。 (「予約運転 (35 ページ)」では、初めからふろ水給水されていない場合でも水道水に切り換えて運転を続けます)
<div style="display: flex; align-items: center;"> <div style="text-align: center; margin-right: 10px;">  <p>(運転は停止)</p> </div> <div> <p>初めから ふろ水給水 されていない</p> </div> </div>	<ul style="list-style-type: none"> ● ふろ水ポンプが浮いていたり、内部に空気が入っていませんか。 ● ふろ水ポンプの浮き・ポンプのフィルターが目詰まり・ホースの折れ曲がりなどがある場合は改善してから再スタートしてください。 ● 残り湯が少ないときにも表示することがあります。 ( を押して「EP」を解除後、  を押すと水道水に切り換わります)
<div style="display: flex; align-items: center;"> <div style="text-align: center; margin-right: 10px;">  </div> <div> <p>(槽洗浄「槽の外側 まで洗浄」中) つけ置き終了</p> </div> </div>	<ul style="list-style-type: none"> ● (46 ページ) にしたがって、引き続き槽洗浄をおこなってください。
<div style="writing-mode: vertical-rl; position: absolute; left: -40px; top: 50px;">その他のお知らせ</div> <div style="display: flex; align-items: center;"> <div style="text-align: center; margin-right: 10px;">  <p>(乾燥運転中)</p> </div> <div> <p>吸気フィルターが 目詰まりしている 交互に表示</p> </div> </div>	<ul style="list-style-type: none"> ● 運転終了から24時間表示を続けます。 吸気フィルターや排気フィルターを掃除してください。(42 ページ) お手入れ後、電源を切ると表示が消えます。 ● 運転中に表示に気付いたときは… 一時停止し、フィルター類を清掃後再スタートします。 再スタートしても表示は消えませんが、次回は表示しません。 <ul style="list-style-type: none"> ・洗濯物の量が多いときや温風の吹出口が洗濯物でふさがった場合も表示することがあります。量を減らし、再スタートしてください。 ・少量の洗濯物に対して長すぎる乾燥時間を選んだ場合も、表示することがあります。 ● お手入れをせず、乾燥をくり返すと… 「U4」を表示して運転が止まります。電源を切ってフィルター類を掃除し、乾燥し直してください。 (それでも「U4」を表示するときは故障のおそれがあります。 電源プラグを抜き、すぐに点検・修理を依頼してください)
<div style="display: flex; align-items: center;"> <div style="text-align: center; margin-right: 10px;">  </div> <div> <p>(洗濯～乾燥運転中) 洗濯物の量が多い</p> </div> </div>	<ul style="list-style-type: none"> ● 洗濯量が多い場合、お知らせします。 電源を切って適量に減らしてスタートし直してください。 放置していても、いったん残り時間表示に変わって運転を続けますが(乾燥に入ると再び「U5」を表示)、乾きが悪くなりますので、ご注意ください。 さらに乾燥運転を続けると、「E26」を表示して止まります。
<div style="display: flex; align-items: center;"> <div style="text-align: center; margin-right: 10px;">  </div> <div> <p>電源が切れて いない</p> </div> </div>	<ul style="list-style-type: none"> ● 表示中は電源「入」を受け付けません。 表示が消えてから操作してください。
<div style="display: flex; align-items: center;"> <div style="text-align: center; margin-right: 10px;">  <p>交互に表示</p> </div> <div> <p>槽内が高温なので 送風運転している (H1+20)</p> </div> </div>	<ul style="list-style-type: none"> ● 槽内が高温のときに一時停止すると、送風で槽内の温度を下げてからふたロックを解除します。(51 ページ) ● 「H1+20」を表示したときは、いったん電源を切り約1分後に入れ直します。再度、同じ表示をするときは、故障のおそれがあります。 電源プラグを抜き、すぐに点検・修理を依頼してください。

別売品

詳しくは、お買いあげの販売店またはお客様ご相談窓口 **48ページ** にお問い合わせください。

取扱説明書に記載の部品および価格は、2013年2月現在のものです、変更する場合があります。

延長用給水ホース

流通コード 希望小売価格(税抜価格)

1m用	210 360 0110	1,365円(1,300円)
2m用	210 360 0111	1,837円(1,750円)
3m用	210 360 0112	2,100円(2,000円)
5m用	210 360 0113	2,887円(2,750円)



給水ホース

0.5m用	210 360 0291	1,365円(1,300円)
1m用	210 360 0187	1,890円(1,800円)

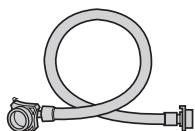

オートストッパー付き水栓ジョイント

直形ノズル	YSP-2A	2,625円(2,500円)
L形ノズル	YSP-2L	3,150円(3,000円)
給水栓	YS81	6,090円(5,800円)



YSP-2A

YSP-2L

YS81

分岐水栓

211 425 0164	5,985円(5,700円)
--------------	----------------

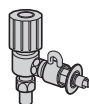

延長用排水ホース(長さ1.3m)

210 360 0465	2,100円(2,000円)
--------------	----------------

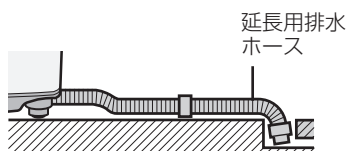

延長用排水
ホース

排水つぎて

210 247 0062	1,312円(1,250円)
--------------	----------------



真下排水つぎてセット

(据付脚 高さ2.7cm 4個同梱)
ES-MH2 2,100円(2,000円)

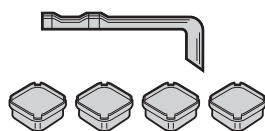

(プラスチック製)

洗濯機用トレイ

排水口はなく防水パンとは異なります。
防水パンについては住設機器メーカー
などにお問い合わせください。

幅585 奥行585 高さ10 (mm)
(内寸: 幅580 奥行580 深さ8(mm))
210 416 0060 3,885円(3,700円)

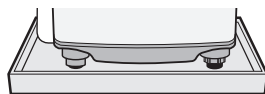

洗濯槽クリーナー(塩素系)

ES-C 2,100円(2,000円)



ふる水ポンプセット

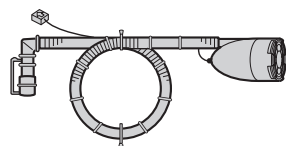

長さ4m
210 396 0108 3,150円(3,000円)
長さ5m
210 396 0101 3,150円(3,000円)

延長用ふる水ホースセット

付属品のふる水ポンプセットに
つぎ足して延長できます。

長さ2m
210 360 0635 2,100円(2,000円)
長さ5m
210 360 0477 3,045円(2,900円)

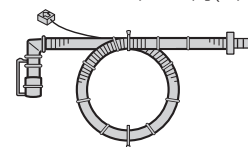

洗濯キャップ

210 938 0003 1,575円(1,500円)



大型毛布用丸型ネット

210 931 0005 4,410円(4,200円)

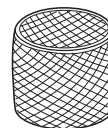

給水并用フィルター

210 337 0217 315円(300円)



糸くずフィルター

210 337 0413 525円(500円)



排気フィルター

210 337 0407 525円(500円)

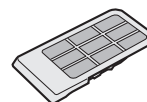

吸気フィルター

210 337 0406 1,575円(1,500円)

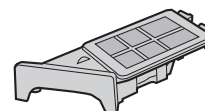

ハンガー(1本)

210 353 0007 525円(500円)

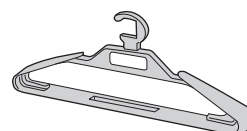

仕様

- 下表は、日本電機工業会自主基準による。
- 電源プラグを差し込んだ状態で、電源スイッチを「切」にしたときの待機時消費電力は0(ゼロ)です。
- 本機はヘルツ(Hz)フリーです。転居により電源周波数が変わっても、部品の取り換えや調整は不要です。

形 名	ES-TX72
電 源	100V 50/60Hz共用
標準洗濯・脱水容量	7.0kg (乾燥布質量)
標準乾燥容量	3.5kg (乾燥布質量)
標準水量	44L
標準使用水量	89L(標準コース)
電動機定格消費電力	380/450W
電熱装置定格消費電力	450/470W
乾燥時消費電力	650/680W
運 転 音	洗い時40dB 脱水時46dB 乾燥時46dB
洗濯の方式	うす巻式
乾燥方式	排気式
水道水圧	0.03~0.8MPa
外形寸法*	幅600×奥行650×高さ1,025(mm)
製品質量	43kg

ふろ水ポンプ	
定 格	直流 12V/1.2A
揚水量 長さ4m時	揚程1m 7L/分 (揚程1.4m) 6L/分

※幅には排水ホースを、高さには給水ホースを含む。

シャープはエコポジティブ。



省資源 節水・省エネ性に優れた「穴なし槽」。

リサイクル

洗濯機の底台や水槽などに再生プラスチックを採用。

省エネ 待機時消費電力ゼロ。

グリーン材料

プリント基板に無鉛はんだを採用。
クロム化合物を含まない塗装鋼板を採用。

お問い合わせ先

お問い合わせの前にもう一度「こんなときは?」(49~54ページ)、
「エラー表示・お知らせ表示」(57,58ページ)をご確認ください。



メールでのお問い合わせなど
【シャープサポートページ】

シャープ お問い合わせ

検索

<http://www.sharp.co.jp/support/>



使用方法のご相談など
【お客様相談室】

固定電話、PHSからは、フリーダイヤル
0120-078-178

携帯電話からは、ナビダイヤル
0570-550-449



修理のご相談など
【修理相談センター】

固定電話、PHSからは、フリーダイヤル
0120-02-4649

携帯電話からは、ナビダイヤル
0570-550-447

※非通知設定の電話は、最初に「186」をつけておかけください。詳しくは、取扱説明書48ページをご覧ください。

シャープ株式会社

本 社 〒590-8522 大阪府堺市堺区匠町1番地
健康・環境システム事業本部 〒581-8585 大阪府八尾市北亀井町3丁目1番72号



Printed in China
TINSJA719QBRZ 16K- (CN) ④