

SHARP®

電気洗濯乾燥機 **家庭用**

取扱説明書

形名

イー エス ティーエックス

ES-TX71



イオンコート



お買いあげいただき、まことにありがとうございました。

この取扱説明書をよくお読みのうえ、正しくお使いください。

ご使用の前に「安全上のご注意」を必ずお読みください。

この取扱説明書は保証書、据付説明書とともに、いつでも見ることができる所に必ず保存してください。

みんなで家電リサイクル、つくりよう循環型社会

おすすめ機能

32ページ

お洗濯中に衣類を除菌※・防臭コート

「Ag⁺イオン」

- | | |
|-------------------------|--------------------|
| ※ ● 試験機関：(一財)ボークン品質評価機構 | ● 除菌方法：銀イオンによる。 |
| ● 試験方法：JIS L 1902菌液吸収法 | ● 試験結果：99%以上の除菌効果。 |

22ページ

便利に使える

「ハンガードライ」

9ページ

センサーでかしこく見分ける

「エコ運転」

18,37ページ

すすぎ1回推奨の洗剤に対応した

「すすぎ1回コース」

よくあるご質問 もくじ

こんなときは？

ふたが開かない
(ふたロック) **50**ページ

衣類の仕上がりが悪い **48**ページ

運転音や振動が気になる **53**ページ

ふろ水の使いかたは？ **34**ページ

洗剤類の使いかたは？ **16**ページ

排水できない「E3」を表示する **57**ページ

好みの設定に換えたい **36~39**ページ

便利な機能

- ・ 運転内容の変更
- ・ 終了音の消しかた
- ・ 自動運転のすすぎ回数を1回に設定変更する
- ・ チャイルドロック設定
- ・ 電源「入」時の設定変更
〈洗濯/洗乾の変更〉
〈コースの変更〉
- ・ 乾燥仕上がり具合調整
- ・ 水量調整

- その他のご質問については、
(48~53ページ) をご覧ください。

準備と確認

安全上のご注意
操作部の見かた
コースの紹介
各部のなまえ(本体/付属品)
ご使用前に
洗濯物を準備する
洗濯・乾燥の流れ

ページ

4
6
8
10
11
12
14

使いかた

洗剤類の使いかた
(洗剤類の使用量/のりづけのしかたなど)
洗濯する/洗濯～乾燥する
(標準/わが家流/すすぎ1回/強力/干す前コース)
乾燥する
(標準/わが家流/ドライ/仕上げ/干す前コース)
付属のハンガーで乾燥する
(ハンガー静止コース)
自分だけのコースを登録する
(わが家流コース)
スピーディーに仕上げる
(倍速コース/60分コース)
おしゃれ着などを洗う
(ドライコース/ソフトコース)
毛布やカーペットカバーなど大物に
(毛布コース)
個別に洗濯・乾燥
(脱水だけしたいときなど)
予約運転
Ag⁺ イオンを使う
(除菌・防臭)
ふろ水を使う
便利な機能
(終了音の消しかた/乾燥仕上がり具合調整など)

16
18
20
22
24
25
26
28
30
31
32
34
36

必要なとき

お手入れする
(フィルター類など/槽除菌コース/槽乾燥/槽洗浄)
保証とアフターサービス
お客様ご相談窓口のご案内
こんなときは？
コースの詳細
エラー表示・お知らせ表示
別売品
仕様

40
46
47
48
54
57
59

裏表紙

安全上のご注意

お使いになる人や他の人への危害、財産への損害を防止するため、お守りいただくことを説明しています。

■表示を無視して、誤った取り扱いをすることによって生じる内容を次のように区分しています。

 **警告** 「死亡または重傷を負うおそれがある」内容です。

 **注意** 「軽傷を負う、または財産に損害を受けるおそれがある」内容です。



警告

感電や漏電、発火などによる事故やけがを防ぐために

電源や電源プラグ・コードは



- 傷んだものは使わない
- 束ねない、無理に曲げない
- 傷付けない、加工しない
- 重いものをのせない、挟み込まない
- 引っ張らない、ねじらない
- コードを持って抜かない
- ぬれた手で抜き差ししない
- ゆるんだコンセントは使わない
(感電・ショート・発火の原因)



- 定格15A・交流100Vの単独コンセントを使う
(電源や定格が異なったり、他の器具と併用すると分岐コンセント部が異常発熱して発火の原因)

- 電源プラグの刃および刃の取付面にほこりが付着している場合はよく拭く
(火災の原因)

洗濯・脱水槽は



- 幼児にのぞかせない
- 近くに台を置かない(中に落ちてけがの原因)
- 完全に止まるまで触れない
(洗濯物が手に巻き付くと、けがの原因)
- 改造はしない。また修理技術者以外の方は、分解したり修理をしない
(火災・感電・けがの原因)
修理はお買いあげの販売店にご相談を

乾燥について



- 次のようなものは(洗濯後でも)絶対に乾燥しない
(油の酸化熱による自然発火や引火の原因)
 - 油や溶剤が付着した衣類
 - ・ 食用油・動植物系油・機械油・灯油・ガソリン
 - ・ 美容オイル
(ボディオイル・エステ系のオイルなど)
 - ・ ベンジン・シンナー・アルコール・ドライクリーニング油など
 - 発泡ウレタン(スポンジ類)・ポリプロピレン繊維・樹脂(セルロース系)・手芸用ボンドなどを使ったもの



注意

漏電やけがを防ぎ家財などを守るために

電源プラグは



プラグを抜く

- 電源プラグを抜くときは電源コードを持たずに必ず先端の電源プラグを持って引き抜く(感電・ショート・発火の原因)
- 長期間で使用にならないときは、必ず電源プラグをコンセントから抜く
(絶縁劣化による感電や漏電火災の原因)

温度に注意



- 温水を使用する場合は、50℃以上のお湯は使用しない
(プラスチックが変形し、故障の原因)
- 乾燥運転中や終了直後はふたや洗濯・脱水槽などに触れない
(高温になり、やけどの原因)
衣類を出すさいもご注意ください

運転前の確認



- 蛇口を開けてホースの接続を確認する
(ねじがゆるんでいると、水漏れして水びたしなどの思わぬ被害の原因)

運転後の確認



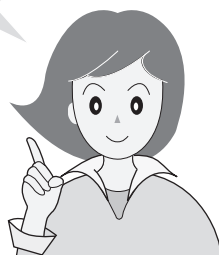

- 必ず蛇口を閉じる
(万一の水漏れ防止)

必ずお守りください



■お守りいただく内容の種類を、次の表示で区分しています。

 してはいけない
禁止内容です。

 必ずしなければならない
強制内容です。

お手入れのさいは



- 本体各部に直接水をかけない
(ショート・感電の原因)



- 必ず電源プラグをコンセントから抜く
(感電やけがの原因)

プラグを抜く

据え付けは



- 浴室など湿気の多い所や風雨にさらされる場所に置かない
(感電や漏電による火災の原因)



- アースを確実に取り付ける
(故障や漏電のときに感電の原因)
アース工事は販売店または、最寄りの電気工事店にご相談を

アース線接続

異常・故障時には



- ただちに使用を中止する
 - ・ときどき運転しないときがある。
 - ・脱水運転中、ふたのロックがかからない。
 - ・水漏れする。
(ホース・水槽・水栓つぎてなど)
 - ・こげくさいにおいがする。
 - ・運転中に異常な音や振動がある。
 - ・さわると、ピリピリ電気を感じる。
 - ・電源コード、プラグが異常に熱い。

すぐに電源プラグを抜き、必ず販売店に点検をご依頼ください。

その他



- ガソリン・灯油・ベンジン・シンナー・アルコールなどや、それらが付着した洗濯物を絶対に入れたり近付けたりしない(爆発・火災の原因)
- プラスチック部には絶対に火気を近づけない(火災・変形の原因)
- 脱水中にふたのロックがかからない(回転中でもふたが開けられる)ときや、運転終了後、洗濯・脱水槽が回転しているときは、絶対に手を入れない。ただちに電源プラグを抜き修理を依頼する(けがの原因)

洗濯・脱水・乾燥できないものは



- 防水性の衣類やシートは洗わない
 - ・レインコート・サウナスーツ
 - ・ウィンドブレーカー
 - ・スキーウェア
 - ・ダウンジャケット
 - ・理美容用クロス
 - ・自転車、自動車などのカバー
 - ・オムツカバー・寝袋など(水が抜けられないため脱水中に異常振動を起こし、転倒によるけが、本体・壁・床などの損壊、水漏れ被害の原因)
- カーペット・水を通さないカーペットカバーやマット類(裏にゴムなどが付いているもの)



防水性は入れない

その他



- 本体の上へのぼったり重い物をのせたりしない(変形・破損により、けがをする原因)
- 運転中は本体の下に手足を入れない(回転部などがあり、けがや感電の原因)とくに、置台などを使用すると、床面とのすき間が大きくなります。ご注意ください。
- ロックされたふたを無理に開けない(ふたやロック機構部が破損の原因)
- 用途外には、使用しない(洗濯機本来の用途以外のものを洗ったり、脱水しない 異常振動を起こし本体の損壊やけがの原因)

操作部の見かた

操作部・表示部

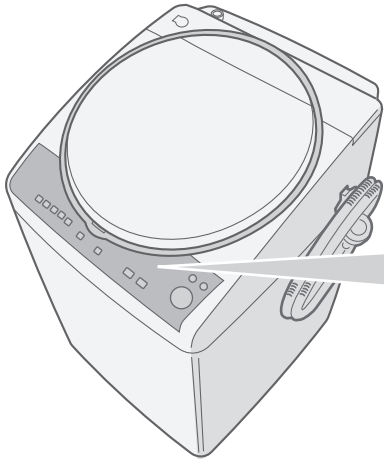

数字表示部 (「洗い」時間以外も表示)

● 予約時間

予約 (時間後) 水量 (L) 残り (分)
 9 — 9時間後に終了

● 水量

予約 (時間後) 水量 (L) 残り (分)
 44 — 水量44L

● エラー表示/お知らせ表示 (57, 58 ページ)

予約 (時間後) 水量 (L) 残り (分)
 E2

● 運転残り時間

予約 (時間後) 水量 (L) 残り (分)
 40 — 残り40分

100分以上は「2H」～「9H」の1時間刻みで、99分以下は1分刻みで表示します。

洗剤量の目安表示

SHARP

洗剤量/水量(L):

- 38-44
- 30-34
- 18-24
- 12

予約 (時間後) 水量 (L) 残り (分)
 88
 **: (分)

注水 (回) 6
 2
 1

自動 (分) 6
 3
 1
 0.5(時間)

洗い
 すすぎ

水量

予約

洗い

すすぎ

脱水

乾燥

ふろ水

水量ボタン

水量は自動的に決まります。
 (18～44Lまで10段階)

お好みの水量に変更できます。
 (12～44Lまで8段階)

(17, 55 ページ)

運転内容ボタン

● 個別運転や運転内容の
 変更に

スタート後は「洗い」中に
 変更できます。

(30, 36 ページ)

予約ボタン (31 ページ)

運転終了時間を予約するときに

1～24時間後まで1時間単位で
 選べます。

ふろ水給水ボタン

(34 ページ)

運転内容／進行表示

運転内容の表示	予約水量残り (時間後) (L) (分)	注水	6 3 1 (分)	自動
	8 5分	2 1 (回)	1 (分)	2 1 0.5(時間)
	洗い	すすぎ	脱水	乾燥
	洗い8分	ためすすぎ2回 または シャワー+ため	脱水9分	乾燥3時間

例

進行表示
運転中に「洗い」を押すと、「洗い」の残り時間を約5秒間表示します。

進行状況にしたがって、ランプの点滅位置が変わります。

●各コースの運転内容や所要時間などの詳細は (54～56ページ)

電源スイッチ

運転が終わると自動的に切れます。
電源を入れたまま放置すると、5分後に切れます。(オートパワーオフ)

お願い

電源を切ったときや、自動的に電源が切れてから、約2秒間は電源「入」を受け付けません。(すべてのコースの表示ランプ点灯中)

- 電源を入れ直したいときは、ランプが消えてから操作してください。

コースボタン (8ページ)

エコ運転 (9ページ)

コース	標準	エコ	洗濯	洗乾	洗乾	洗乾
	すすぎ回数	強力	ドライ	洗乾	洗乾	洗乾
	倍速	ソフト	毛布	乾燥		

洗濯～乾燥
△静止 干す前
仕上げ 60分

便利乾燥

除菌防臭
槽除菌

Ag⁺

HANGER DRY

切 (オートパワーオフ) 入 電源

スタート
一時停止

洗・乾切換ボタン

運転方法の切り換えに

- 洗濯** 洗濯(洗い～脱水)するとき
- 洗乾** 洗濯～乾燥連続運転するとき
- 乾燥** 乾燥だけするとき

便利乾燥ボタン

乾燥のコースを選ぶときに

(8, 18～23, 25ページ)

スタート・一時停止ボタン

ふたロックを解除したいときにも。(50ページ)

Ag⁺ ボタン

- 洗濯中に除菌・防臭

(32ページ)

- 槽除菌コース

(43ページ)

コースの紹介

選べるコース

こんなときに			コース名		洗濯	
					洗濯	【洗濯・
コース	日常の衣類に  	ふだんのまとめ洗いに	標準	18,20	7kg	
		自分だけのコースをつくる	わが家流 ⇒標準 會←	18,20,24		
		すすぎ1回推奨の洗剤での洗濯に	すすぎ1回	18	7kg	
		軽い汚れをスピーディーに洗濯 (乾燥は標準コースと同じです)	倍速	25	3kg	
		ガンコな汚れに 強水流と高濃度洗剤液でのつけおき洗いで洗濯	強力	18	3.5kg	
	デリケートな衣類に 	「弱」表示のランジェリーやブラウスなどに 	ソフト	26	2kg	
		ドライマークのおしゃれ着などに	ドライ	20,26	1.2kg	
大物のお洗濯に	毛布やふとん、カーペットカバーなどに	毛布	28	毛布は 4.2kg		
便利乾燥	乾燥コース	付属のハンガーにかけて乾燥	ハンガー静止 ⇒ 人静止 ←	22	—	
		生乾きの衣類をからっと乾燥	仕上げ	20	—	
	洗乾コース	短時間の乾燥で部屋干し時間を短縮	干す前	18,20	—	
		軽い汚れの少ない衣類を約60分で洗濯～乾燥	60分	25	—	
	洗濯・脱水槽のお手入れに	Ag ⁺ で汚れやニオイを防止	槽除菌	43	洗濯物は入れない	

● 槽洗浄・槽乾燥については (43, 44 ページ) をご覧ください。

洗濯量はJIS(日本工業規格)に規定の布地によるもの、乾燥量は日本電機工業会自主基準の衣類です。

スリッパ
(混紡約150g)



長袖アンダーシャツ
(綿約150g)



ブリーフ
(綿約50g)



くつ下
(混紡約50g)



タオル
(綿約70g)



バスタオル
(綿約300g)



便利な機能がいっぱい!
楽しく使ってね!

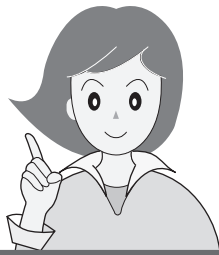

各コースの運転内容については **54 ページ**

洗・乾切換		使える機能		
洗濯～乾燥	乾燥	除菌・防臭 Ag ⁺ 32 ページ	ふろ水 34 ページ	予約 31 ページ
乾燥量の上限】		○	○	○
3.5kg(化繊5kg)		○	○	○
		○ 登録可	○ 登録可	○
3.5kg (化繊5kg)	—	○	○ 「洗い」のみ	○
化繊混紡 3kg	—	○	○ 「洗い」のみ	○
3.5kg	—	○	○	○
—	—	○	○	○
—	0.4kg	○	○	—
毛布は2.8kg		○	○	○
—	脱水後の衣類 2kg	—	—	○
—	3.5kg	—	—	○
3.5kg		○	○	○
化繊混紡 0.5kg	—	○	○ 「洗い」のみ	○
—	—	—	—	○

エコ運転

布ピタセンサーで布質を検知し、運転時間や水量などを適切にコントロールして、洗濯・乾燥します。

対象

標準・わが家流・すすぎ1回・
倍速・干す前・60分コースの
「洗濯」「洗濯～乾燥」

●対象コースを選ぶと ⇒ **エコ** ⇐ 点灯

エコ運転の流れ

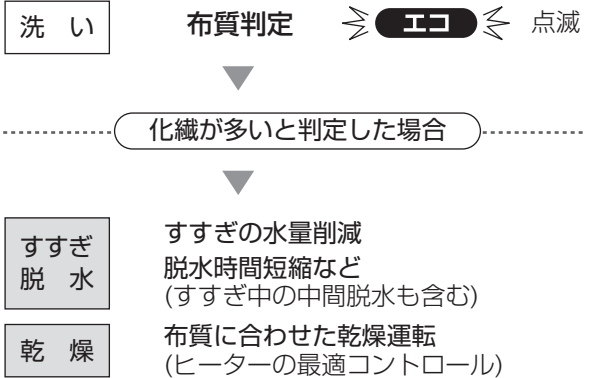

- 運転の途中で設定を変更した場合は、布質判定をしない場合があります。
- 条件により正しく判定できない場合もあります。

■「エコ運転をやめる」設定もできます

電源「切」
の状態

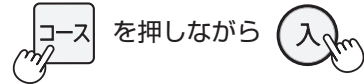

▶ **エコ** ⇐ ピーッ♪ エコ運転しない

設定解除の場合も同様のボタン操作をおこなう

▶ **エコ** ⇐ ビビッ♪ エコ運転する

カッターシャツ
(混紡約200g)



パジャマ(上下)
(綿約500g)



ブラウス
(混紡約200g)



シーツ
(綿約500g)



各部のなまえ

本体

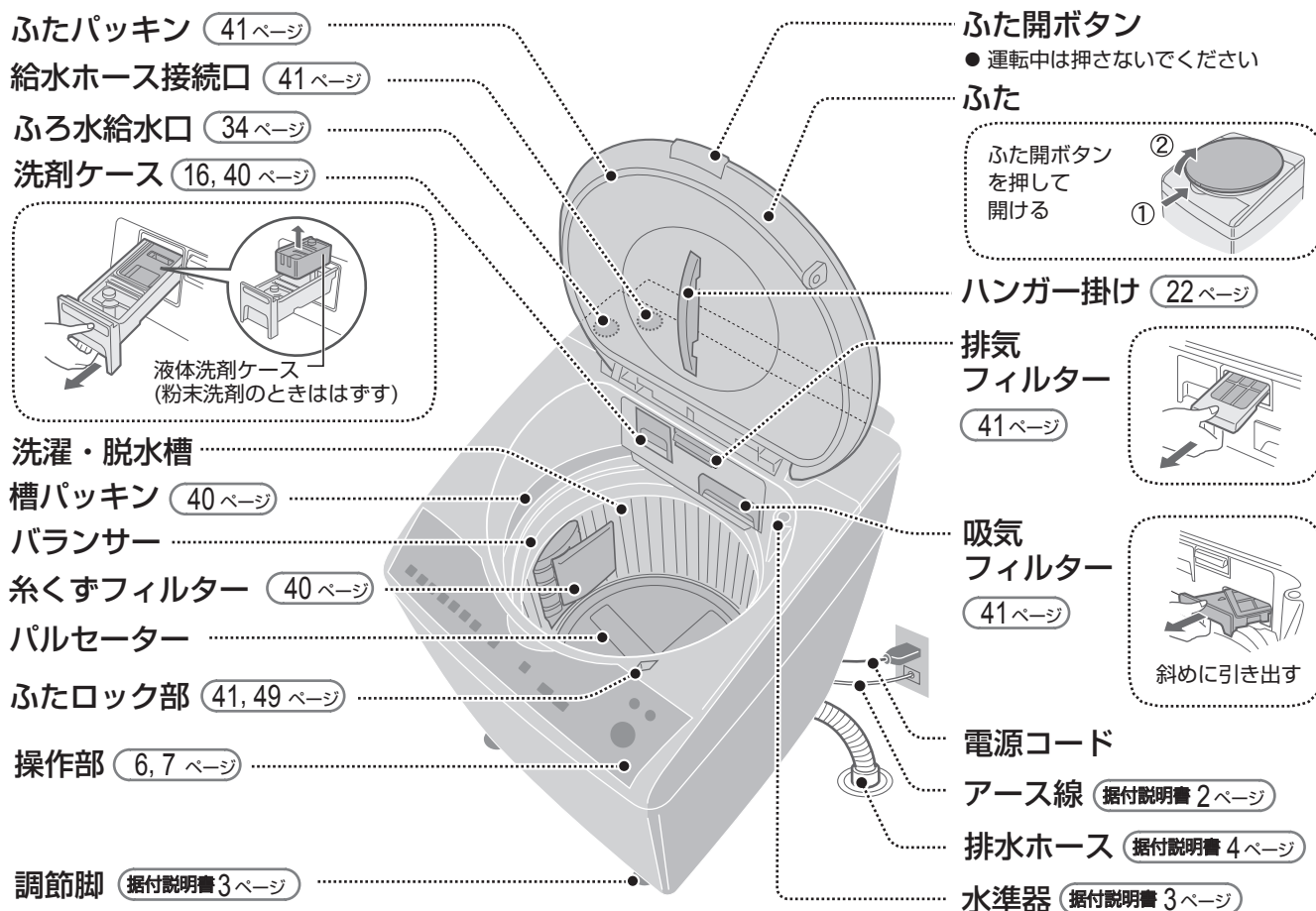

付属品

給水ホース (1組)

据付説明書 6 ページ

長さ0.8m

水栓つぎて

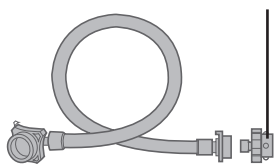

ふろ水ポンプ (1組)

34,42 ページ

長さ4m、
ホースの内径15mm

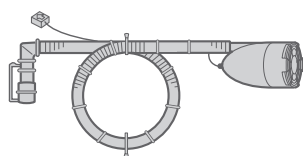

ふろ水ホース・
ハンガーホルダー
(1個)

34 ページ



排水ホースつぎてセット

据付説明書 5 ページ



切った排水ホースを接続する
ときに使います。
(槽の外側を洗浄するときや
ご転居のさいに)

ハンガー (2個)

22 ページ



脚スペーサー

据付説明書 3 ページ



印刷物付属品 (各1部)

● 取扱説明書 ※ ● 据付説明書 ※ ● 保証書

※当商品は日本国内向けであり、日本語以外の説明書はありません。
This model is designed exclusively for Japan, with manuals in Japanese only.

ご使用前に

据付説明書にしたがって
正しく設置してください。

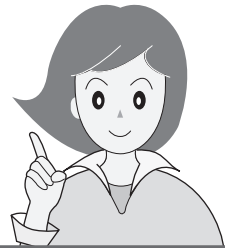

本体の確認

据え付け状態が悪い場合は、お買いあげの販売店または設置した業者にお問い合わせください。

据え付けの確認

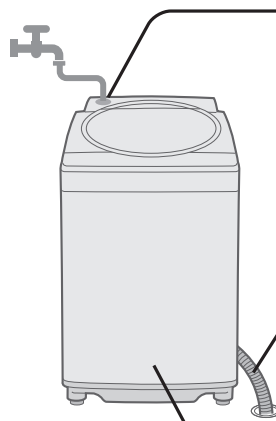

水栓つぎて/給水ホース 水漏れの原因

チェック

- 新しいものに取り替えましたか？ 緩み、ぐらつき、傾きはありますか？ または、**据付説明書 6 ページ** に記載の適した蛇口を使用していますか？
- 適さない蛇口の場合は、別売のオートストッパー付き水栓ジョイントに取り替えてください。
- 給水ホースにねじれ・引っ張りなどはありますか？

排水ホース 排水できなかつたり、ホース破れの原因

チェック

- 持ち上がっていませんか？ (10cm以下)
- 下に押し込んでいませんか？

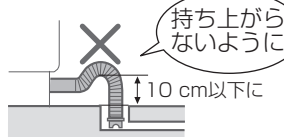

本体 異常な振動の原因

チェック

- ガタつきませんか？
- 水平ですか？

- 本機は、「消防法 設置基準」に基づく試験基準に適合しております。建築物の可燃物などからの離隔距離は、右表に掲げる値以上の距離が必要です。

消防法 基準適合 組込形

場所	離隔距離
上方	50cm
前方	開放
左/右/後方	2cm
下方	0cm

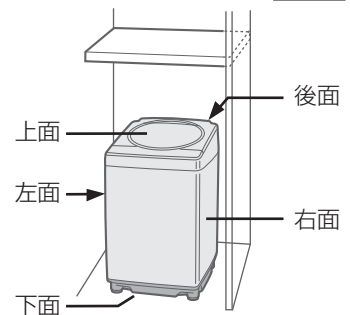

- 吸気フィルター、排気フィルターは必ずセットする。
【ほこりが機内にたまり、故障の原因】
- フィルター類をふさがない。
【内部温度が上がり、衣類を傷める原因】
- 十分に換気する。【結露の原因】

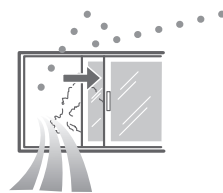
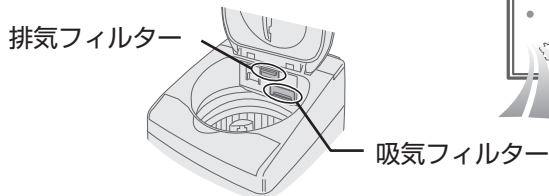

ご注意

- 乾燥中はふたやその周囲(とくに温風吹出し位置周辺)が、高温になることがあります。

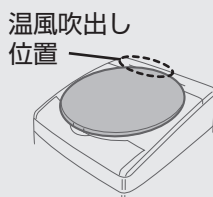

乾燥試運転

- 乾燥の使いはじめにゴムなどのニオイがする場合があります。乾燥試運転で軽減できます。



- 洗濯物は入れないでください。
- 終了後は電源を切り、ふたを開けておきます。(電源を切るまで「シワ防止」運転(15ページ)をおこないます)

乾燥するときは

各部のなまえ／ご使用前に

洗濯物を準備する

洗濯・乾燥できないもの

洗濯も乾燥もできないもの



● 衣類の取扱い表示や組成表示のないもの

● 芯地が多く、形くずれしやすいもの



例 ネクタイ・ブレザー・ジャケット・コート・スーツなど

● 著しい収縮や変色、表面変化を起こすおそれのある素材

例 レーヨン・キュプラ・絹および混紡品など

● ウレタン(スポンジ類)の入ったもの

● 防水性のも

洗濯機で洗える表示があっても水を通さないものは洗えません。



● 毛倒れを起こす起毛製品

例 ベルベット・別珍など

● 形くずれや表面変化を起こすおそれのある生地

例 強撚糸使用の生地・ジョーゼット・クレープ・ちりめんなど

● 和服、和装小物など



● 座ぶとん・クッション・枕など

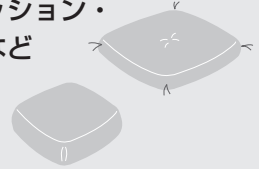

● 表面の凹凸などが消えやすいもの

例 防しわ加工品・エンボス加工品など

● 色落ちしやすいもの

● 皮革製品・皮革装飾をほどこしたものの

● カーペット・水を通さないカーペットカバーやマット類(裏にゴムなどが付いているもの)

乾燥できないもの



● 油や溶剤が付着したもの

例 食用油・動物系油・機械油・灯油・ガソリン・美容オイル(ボディオイル・エステ系のオイルなど)ベンジン・シンナー・アルコール・ドライクリーニング油など



● 「タンブラー乾燥はおさげください」の表示のあるもの



■洗濯上の注意
●タンブラー乾燥は、お避けください。
●.....
●.....

● 皮革製のパッチの付いたジーパンなど(パッチ部分が熱で傷むことがあります)



● のりづけしたもの(槽内がのりで汚れることがあります。乾燥後スプレーのりなどで仕上げます)

【油の酸化熱による自然発火や引火の原因】

洗濯物の準備

確認しましょう

- 取扱い表示を確認。
- しみや部分汚れはあらかじめ処理。
繊維の種類やしみの内容に応じた方法で。
- 初めて洗う衣類は、色落ちや色移りを確認。
色落ちするものは、分けて洗う。

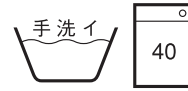

- ひもは結び、ファスナーは閉じる。
金属製のボタンや装飾品の付いたものは、裏返しにするか洗濯ネットに入れる。
- 毛玉や糸くず、毛羽立ちが気になる衣類は、裏返しにする。
- 硬貨・ヘアピン・カーテン金具などの金属片などは、必ず取り除く。
- 砂やどろやペットの毛は、あらかじめ落とす。
- 洗濯量は、表示の7~8割に。
 - バランサー(右図)より上に衣類があるときは、給水後押さえて沈める。
【給水時に浮き上がると、運転中に衣類や本体が傷付く原因】

ファスナーを閉める

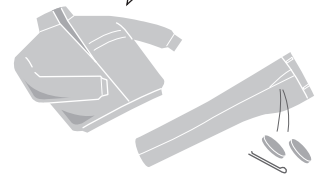

- デリケートな衣類は、洗濯ネットに入れる。
 - 軽やかさばる衣類(フリース素材など)
【運転中に飛び出し、衣類や製品を傷める原因】
 - ブラジャーは市販の専用ネットに。
【ワイヤーが飛び出し、異音や故障の原因】
 - 入れる量は少なめに。(バランサーの下に収まるように)
【洗い・すすぎ・脱水性能の低下や脱水中の片寄り、飛び出しの原因】
- ジーパンなどかさばる衣類や浮きやすいものは底の方に入れる。
- ふたに衣類やふる水ホースなどを挟み込んだり、ふたの上に物を載せないでください。
【変形や破損の原因】

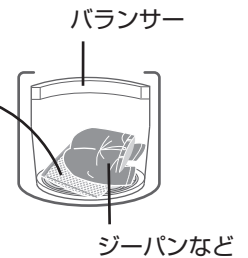
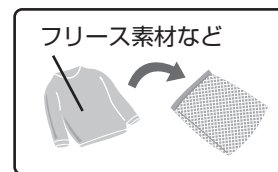

衣類・本体・槽・バルセーター・糸くずフィルター
の傷付きを防ぐために

洗濯・乾燥の流れ

標準コース

準備 洗濯物を入れる

本体の確認 (11ページ)

- 蛇口を開ける。
ふる水を使うときも必ず開ける。
- ふる水ポンプの準備。
(34ページ)

ふたを開ける

ふた開ボタンを押す
(ふたが少し開きます)

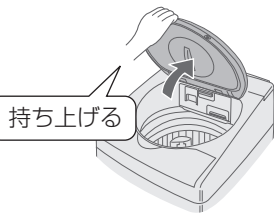
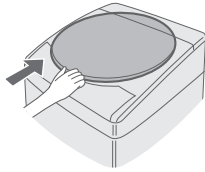

洗濯物を入れる

電源を入れて 運転内容を選ぶ



洗濯

「標準」「洗濯」点灯



洗濯～乾燥



乾燥



スタートする



水なし運転で洗濯機が自動的に衣類の量を量ります。

運転内容表示

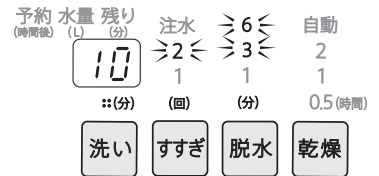

水量表示

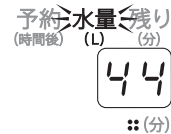

表示残り時間

ふたを閉めると



洗濯～乾燥
「U5」は洗濯量が多いお知らせです。(58ページ)

表示残り時間

ふたを閉めると
約1分後、乾燥時間の目安を表示する



運転中の基本的な動き

洗濯 (洗濯) (洗濯～乾燥)

洗い



(高濃度洗浄)

(表示水量)

少ない水量の濃い洗剤液から洗い始め(高濃度洗浄)数段階に分けて、表示水量まで給水。

すすぎ



排水

中間脱水



シャワー

中間脱水

シャワーすすぎ



給水

すすぎ

ためすすぎ

ふたロック

ふたロック中(脱水中や乾燥中など)に
ふた開ボタンを押さないでください。
【ふたが浮いて「E2」を表示して途中で
止まったり、乾燥不足の原因】
ボタンを押したときはふたを押さえて
閉めてください。

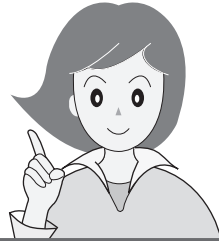

注意



プラグを抜く

長期間ご使用にならないときは、必ず電源プラグをコンセントから抜く

【絶縁劣化による感電や漏電・火災の原因】

はじめてお使いになるとき
工場テスト時の残水が出る場合があります。

洗剤を入れる

表示を目安に量って入れる。

16,17 ページ

洗剤ケースに入れる

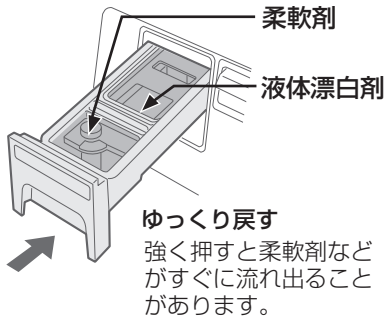

ゆっくり戻す
強く押すと柔軟剤などが
すぐに流れ出ることが
あります。

ふたを閉める

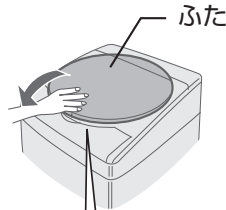

「カチッ」と鳴るまで
しっかり閉める

給水を始め自動運転する。

洗濯物を取り出して あとしまつする

- 蛇口を閉める。
- フィルター類を掃除する。

40, 41 ページ

排気フィルター 吸気フィルター

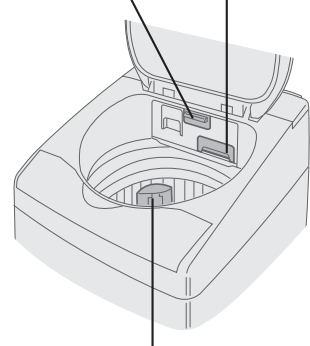

糸くずフィルター

- 風呂水ポンプのあとしまつ。

34 ページ

槽に直接入れる

粉末洗剤
液体洗剤
粉末漂白剤

「シワ防止」運転 ※1

乾燥後の置きじわを防ぐため、
弱いかくはん※2と送風運転を
間欠的におこないます。
(「0分」「残り」点灯(送風中は
点滅)、最長2時間まで)
運転は終わっていますので、
電源を切って(ロック解除する)
早めに取り出します。

※1 槽乾燥は除く。
※2 ドライコース、ハンガー静止コース
ではかくはんしない。

乾燥 乾燥 洗濯～乾燥

乾燥



低速回転 高速回転
予備脱水する。

乾燥

洗濯～乾燥

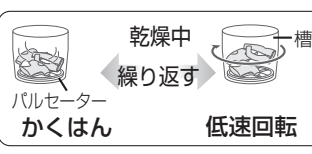

乾燥中 洗濯槽
繰り返す 低速回転
バルセーター
かくはん

温風を吹き込みながら、バルセーターと槽を交互に回転させる。

脱水



排水 脱水

しばらく低速回転して
から高速回転する。

ふたロック

洗剤類の使いかた

洗剤類を入れる

槽に直接入れる

粉末洗剤 表示を目安に量って入れる。

- カップの大きさや使用量は、メーカーや銘柄によって異なります。
- 水に溶けやすいものをお使いください。

液体洗剤 表示水量を目安に量って入れる。

- 粘り気強い洗剤はあらかじめ約500mLのぬるま湯に溶かしてから入れます。
- 「すすぎ1回」コースでは、すすぎ1回推奨の洗剤をお使いください。

粉末漂白剤 使用量・使いかたは、容器の表示をご覧ください。

粉石けん

槽内で溶かす

- ① 水量「12L」を選び、いったんふたを閉めてスタートする。(給水を始める)
- ② かくはんが始まったら粉石けんを少しずつ入れ、約3分運転して十分に溶かす。
- ③ 電源を入れ直し、コースや水量を選び直して洗濯する。

溶けにくい場合

- ① 洗面器などに30℃前後のぬるま湯(約5~10L)を用意し、粉石けんを少しずつ入れながら、かきまぜて十分に溶かす。
- ② 洗濯を始め、給水中に石けん液を槽内に入れる。

- 合成洗剤と比較して洗濯物に残りやすいため、十分にすすぐ。注水3回をおすすめします。

(54ページ)

【黄ばみやにおいの原因】

- 入れ過ぎたり低温の水に直接入れない。【石けんかすがたまる原因】
- 粉石けんや液体石けんは予約洗濯に使わない。

洗濯物をよけて、槽の周辺部に入れます。

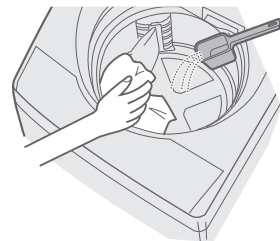

洗剤ケースに入れる

柔軟剤 表示水量を目安に量って入れる。

- 最終すすぎ中に自動的に入ります。
- 入れたまま12時間以上放置したり低温のときは固まることがあります。
- 正しく量って入れます。【入れすぎはかびの原因】
- 一部の柔軟剤では衣類に固まって付着すると変色するものがあります。(変色したときは 48ページ)

液体漂白剤 使用量・使いかたは、容器の表示をご覧ください。

- 液体洗剤ケースを必ず取り付けてください。
- 塩素系は色落ち・変色のおそれがあります。

予約運転 すべての洗剤類を洗剤ケースに入れる。(31ページ)

液体洗剤の場合 液体洗剤ケース(水色)をつける。

この位置以上に入ると、すぐに流れ出すことがあります。

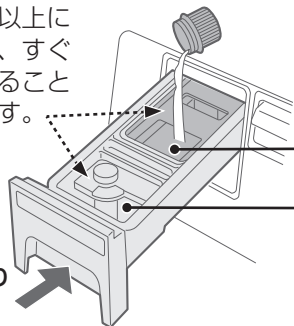

液体洗剤
液体漂白剤
約85mLまで入ります

柔軟剤
約50mLまで入ります

ゆっくり戻す

粉末洗剤の場合 液体洗剤ケース(水色)をはずす。

粉末洗剤
粉末漂白剤

液体洗剤
ケース
(水色)

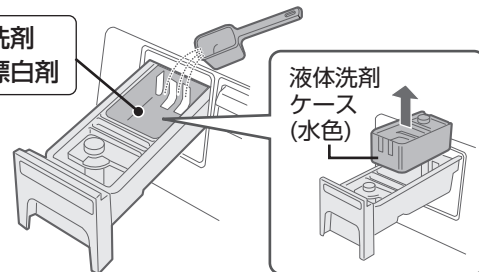

洗剤を入れる前に洗剤ケースの水分を拭き取る。

- 予約運転で洗剤と漂白剤を併用する場合、液体と粉末は同時に使えません。
- 洗剤ケースに水が残ることがありますが、異常ではありません。
- 洗剤ケースはゆっくり戻してください。洗剤ケースを強く押ししたり、給水中に動かすと、柔軟剤などがすぐに流れ出すことがあります。

洗剤ケースの使いかた

洗剤ケースの使いかたにご注意ください。

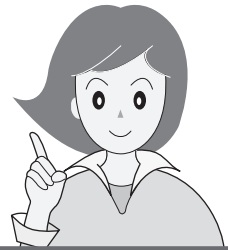

洗剤・柔軟剤の使用量

洗剤類の使用量 (強力コース除く)	表示水量	洗濯量の目安	合成洗剤					粉石けん	柔軟剤			
			粉末		液体				36gのもの	7mLのもの	10mLのもの	20mLのもの
			20gのもの	25gのもの	10mLのもの	20mLのもの	25mLのもの					
			すりきり一杯が47gのカップの場合									
			容器に記載の使用量が水30Lに対して									
			←								→	
	44L	7.0kg以下	約0.6杯	29g	37g	15mL	29mL	37mL	53g	10mL	15mL	29mL
	42L	6.0kg以下	約0.6杯	28g	35g	14mL	28mL	35mL	50g	10mL	14mL	28mL
	40L, 38L	4.5kg以下	約0.5杯	25g	32g	13mL	25mL	32mL	46g	9mL	13mL	25mL
	34L	3.5kg以下	約0.5杯	23g	28g	11mL	23mL	28mL	41g	8mL	11mL	23mL
	32L, 30L	2.5kg以下	約0.4杯	20g	25g	10mL	20mL	25mL	36g	7mL	10mL	20mL
	24L	1.5kg以下	約0.3杯	16g	20g	8mL	16mL	20mL	29g	6mL	8mL	16mL
	22L, 18L	0.5kg以下	約0.3杯	12g	15g	6mL	12mL	15mL	22g	4mL	6mL	12mL
	12L	0.3kg以下	約0.2杯	8g	10g	4mL	8mL	10mL	14g	3mL	4mL	8mL

強力コースの使用量	表示水量	洗濯量の目安	20gのもの	25gのもの	10mLのもの	20mLのもの	25mLのもの	36gのもの	7mLのもの	10mLのもの	20mLのもの	
	42L	3.5kg以下	約0.9杯	42g	53g	21mL	42mL	53mL	76g	10mL	14mL	28mL
	40L, 38L	2.5kg以下	約0.8杯	38g	48g	19mL	38mL	48mL	68g	9mL	13mL	25mL
	34L	2.0kg以下	約0.7杯	34g	43g	17mL	34mL	43mL	61g	8mL	11mL	23mL
	32L, 30L	1.5kg以下	約0.6杯	30g	38g	15mL	30mL	38mL	54g	7mL	10mL	20mL
	24L	1.0kg以下	約0.5杯	24g	30g	12mL	24mL	30mL	43g	6mL	8mL	16mL
	22L, 18L	0.5kg以下	約0.4杯	18g	23g	9mL	18mL	23mL	32g	4mL	6mL	12mL
	12L	0.3kg以下	約0.3杯	12g	15g	6mL	12mL	15mL	22g	3mL	4mL	8mL

- 強力コースは、表示水量に対する洗濯量の目安と洗剤類の使用量が他のコースとは異なります。
- 強力コースで「44L」を表示した場合は、上段の表「洗剤類の使用量(強力コース除く)」にしたがって、洗剤類を入れてください。

のりづけのしかた

- 洗濯機用以外ののりを使わない
- のりづけした衣類は「乾燥」運転しない

① のりづけしたいもの(2kg以下)を入れて以下の内容で運転を始める

② 一時停止してのりを入れる

③ 衣類を取り出しすぐに以下の内容で槽に付着したのりを洗い落とす

運転方法



- 標準コース
「水量34L(1kg以下は「30L」)」「洗い3分」「脱水1~3分」

(給水後)



(のりづけ後)

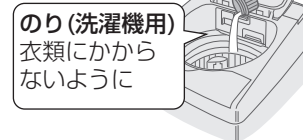

のり(洗濯機用)衣類にかからないように

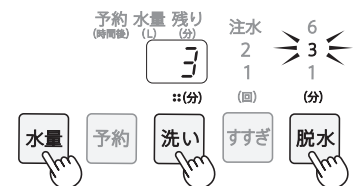

- 標準コース
「水量42L」「洗い3分」「脱水1~3分」(漂白剤を約10mL入れると効果的)

洗剤類の使いかた

洗濯する / 洗濯～乾燥する

標準/わが家流/すすぎ1回/強力/干す前コース

洗濯

洗濯～乾燥

標準コースの 洗濯 洗濯～乾燥 をするとき

準備

蛇口を開けて
洗濯物を入れる

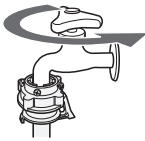

お願い

- ジーパンなどのかさばるものや浮きやすいものは、底の方に入れてください。また、全体がバルンサーより上に出ないように押し込んでください。運転中に洗濯物が飛び出し、本体や洗濯物が傷む原因になります。

ここから上に出ないように
入れる

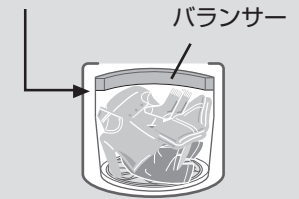

⇒ 標準 ⇐ ⇒ 洗濯 ⇐

「標準コース/洗濯」に自動設定

洗濯～乾燥までするときは「洗乾」を選ぶ



⇒ 洗乾 ⇐

1

必要に応じて

- 除菌・防臭するとき

32 ページ



- ふろ水を使うとき

34 ページ



- 予約運転するとき

31 ページ



「コース」で選ぶとき



標準	すすぎ1回
わが家流*1 ⇒ 標準 へ ⇐	強力

※1 わが家流コースの登録方法は 24 ページ

洗濯～乾燥までするとき



⇒ 洗乾 ⇐

「便利乾燥」で選ぶとき



洗濯～乾燥 ※2
△ 停止 ⇒ 干す前
仕上げ 60分

※2 洗濯のみはできません

- 電源「入」時の設定(コースや運転方法)や、自動運転のすすぎ回数を1回に設定変更できません。 37 ページ

コース

便利乾燥



「標準コース / 洗濯」の表示例

2



- 乾燥時間を変更したいときは水量表示後 **乾燥** で変更できます。

運転内容を約5秒間表示後、水量などを表示

3

洗剤を入れる (16, 17 ページ)

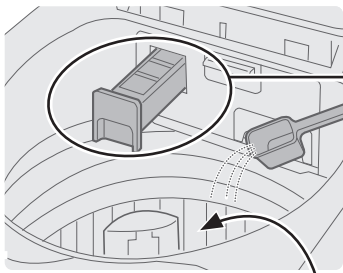

槽に直接入れる
粉末洗剤・液体洗剤・粉末漂白剤

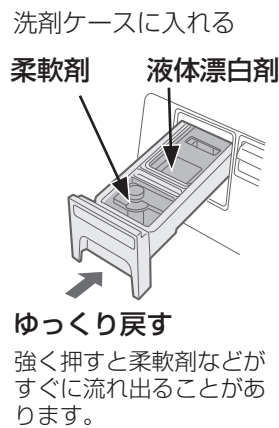

ゆっくり戻す
強く押すと柔軟剤などがすぐに流れ出ることがあります。

- すすぎ1回コースでは必ずすすぎ1回推奨の洗剤(アタックNeo・ナノックス・ニュービーズNeoなど)をお使いください。

4

ふたを閉める



給水を開始



- 乾燥後「シワ防止」運転をおこないます。運転は終わっていますので電源を切って(ふたロックを解除する)早めに取り出してください。 (15 ページ)

運転



衣類を取り出す

- 衣類を取り出さない、槽や衣類、ふたの内側などが、高温になることがありますのでご注意ください。

洗濯する / 洗濯 / 乾燥する

乾燥する

コース

便利
乾燥

標準/わが家流/ドライ/仕上げ/干す前コース

排気フィルター・吸気フィルターの取り付けを確認し、十分に脱水してしわを伸ばした洗濯物を入れる。

お願い

- 初めて「乾燥」をおこなう前には必ず乾燥試運転をおこなってください。(11ページ)
- 洗剤ケース内や、ケースをはずした本体側、また槽内が濡れているときは乾いた布で拭き取ってください。

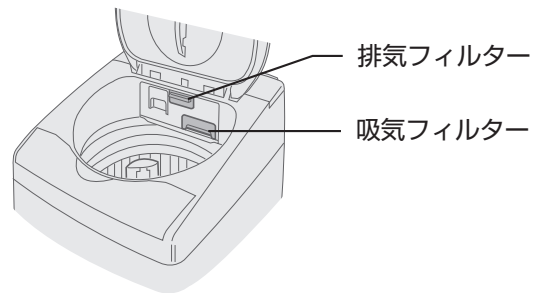

衣類の入れかた

ドライコース

槽をゆっくり回転させたり、止めたりしながらデリケートな衣類を低温で優しく乾燥します。(パルセーターは回りません)

- 例
- セーター(ウール・アクリルなど)なら1枚(0.4kg以下)
 - 洗って十分に脱水したもの
 - 乾燥時間の目安：2時間

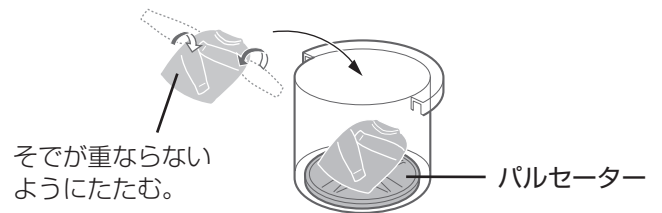

パルセーターがかくれるくらい、できるだけ大きめにたたむ。

「タンブラー乾燥はおさげください」の表示があるものは乾燥できません。他にも乾燥できない衣類があります。 (12ページ) をご確認ください。

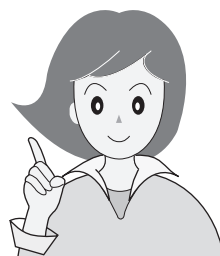

乾燥のしかた 乾燥

1

乾燥したいものを入れて、ふたを閉めて



⇒ 標準 ⇐

2

コースを選ぶ

または

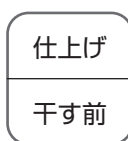
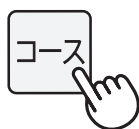

3

仕上げコース以外は、「乾燥」を選ぶ



⇒ 乾燥 ⇐

4

ドライ・干す前コースや、自分で乾燥時間を決めるときは乾燥時間を選ぶ



● 乾燥量と乾燥時間の目安は (56ページ)

5



● 「自動」の場合は乾燥量を量り、乾燥時間の目安を表示する。
(約1分後)

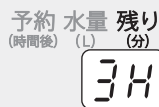

運転



衣類を取り出す

● 予約運転するとき

予約

(31ページ)

● 乾燥の仕上がり具合を調整したいとき (39ページ)

● 「除菌・防臭」「ふる水」は使えません。

※ わが家流コースの登録方法は (24ページ)

● ドライ・干す前コースは、「自動」は選べません。必要に応じて、乾燥時間を変更してください。

● 乾燥後「シワ防止」運転をおこないません。運転は終わっていますので、電源を切って(ふたロックを解除する)早めに取り出してください。

● 終了後は、排気フィルターと吸気フィルターを掃除してください。 (41ページ)

ご注意

- ふたに衣類などをのせたまま乾燥しない。
【内部の温度が上がりすぎてプラスチック部が変形したりやけどの原因】
- 気温や衣類の量により、乾燥中はふたやその周囲が、また、取り出すさいは槽や衣類、ふたの内側などが高温になる場合がありますので、ご注意ください。

お願い

- 乾き残りがある場合は、追加乾燥してください。
- 「自動」の場合、センサーで乾燥具合を確かめながら運転するため、残り時間が減らないことがあります。異常ではありません。(残り時間と「自動」ランプが点滅)

付属のハンガーで乾燥する

便利
乾燥

ハンガー静止コース 乾燥

ハンガー※に掛けて乾燥できます。(洗濯槽とパルセーターは静止)

※本書に記載の「ハンガー」は付属品のハンガーを表します。

- ハンガー1個につき脱水後の衣類1kg(ハンガー掛けに合計2kg)まで掛けられます。

ハンガー1個には、1kgより重いものを掛けないでください。

【ハンガーや本体が傷んだり故障する原因】

(乾燥状態の衣類約600gで脱水後の重さは約1kgになります。衣類の目安量は **8 ページ**)

コースの説明

ハンガー掛け
上下2カ所に掛けること
ができます。

- ハンガー1個で
使用するとき
下の穴に掛ける。

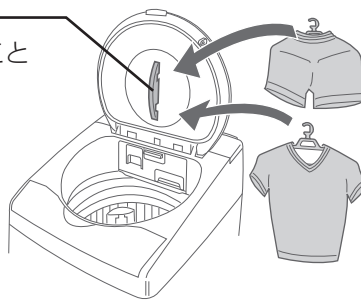

十分に脱水した衣類をハンガーに掛ける

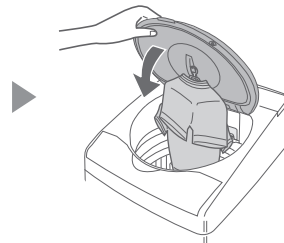

ふたを閉める

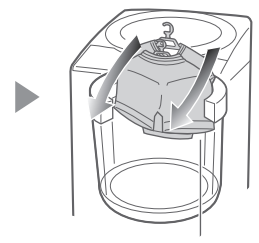

ハンガー静止コースで乾燥する

衣類の掛けかた

■ シャツなど



襟をたてると乾き
やすくなります

■ ズボンなど

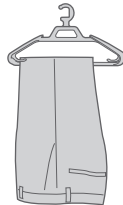

ポケットなどは裏返すと
乾きやすくなります

■ 長いもの



ハンガー2個でM字形に掛ける
奥側を短めに掛けると乾きやす
くなります

■ うわぐつや帽子など

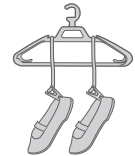

洗濯バサミなどで
とめる

- 「洗濯・乾燥できないもの **12 ページ**」に記載されているものは乾燥できません。

- ハンガーに掛けられないものや、掛けると型崩れするものは、槽の中に入れて乾燥できます。

ご注意

- ふたを手で支えながらご使用ください。衣類の重みで閉まる場合があります。
- ハンガー静止コース以外で、ハンガーを使用しないでください。
【槽とパルセーターが回転するため、ハンガー・本体・衣類が傷んだり
本体が故障する原因】
- 運転後、ファスナーや洗濯バサミなどの金属部分が熱くなる場合が
あります。ご注意ください。
- 「乾燥する **21 ページ**」の「ご注意」もご覧ください。

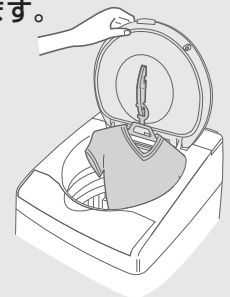

お願い

- 衣類の重みでふたが開けにくい場合があります。ふた開ボタンを押しながら、ふたを持ち上げて
ください。
- 初めて「乾燥」をおこなう前に、必ず乾燥試運転をおこなってください。 **11 ページ**

必ず、付属のハンガーをご使用ください。

- 付属品以外のハンガーを使用すると、洗濯物や製品が傷むおそれがあります。

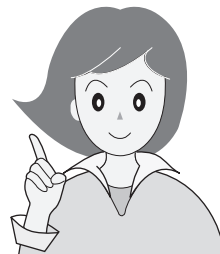

操作のしかた

準備

- 洗濯物は十分に脱水してしわを伸ばす
(脱水できないものは十分に水気を取る)
- 排気フィルターと吸気フィルターの取り付けを確認する
- 槽内や洗剤ケースの水分を拭き取り、槽内のほこりをとる

- 予約運転 (31 ページ) が使えます。
- 「除菌・防臭」「ふる水」は使えません。

例 乾燥時間の目安 (室温20℃の場合)

- サイズや素材の厚みなどにより、乾燥時間は異なります。乾き残りがある場合は、追加乾燥してください。

種類	素材	数量	乾燥時間の目安
ワイシャツ	化繊混紡	1枚	約0.5時間
		2枚	約1時間
	綿	1枚	約1時間
		2枚	約2時間
カットソー	綿	1枚	約1時間
		2枚	約1.5時間
長ズボン	綿	1枚	約2時間
体操服(上下)	化繊混紡	1組	約0.5時間
		1組	約1時間
パジャマ(上下)	化繊混紡	1組	約1.5時間
	綿	1組	約1.5時間
ブラウス	化繊	1枚	約0.5時間
うわぐつ	—	1足	約1.5時間
		2足	約2時間
帽子	綿	1個	約1時間
		2個	約1.5時間
シーツ(シングルサイズ)	綿	1枚	約2時間

付属のハンガーで乾燥する

1

乾燥したいものをハンガーに掛けて本体にセットする
ふたを閉めて



2

ハンガー静止コースを選ぶ



3

右表を参考に、乾燥時間を選ぶ



自動
2
1
⇒ 0.5 (時間)

4



予約 水量 残り
(時間後) (L) (分)
30

運転

ピーッ
ピーッ

衣類とハンガーを
すぐに取り出す

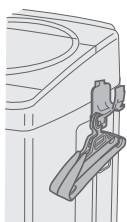

ハンガーは「ふる水ホース・ハンガーホルダー」に収納できます。(34 ページ)

- 乾燥後「シワ防止」運転をおこないません。運転は終わっていますので、電源を切って(ふたロックを解除する)早めに取り出してください。
- 終了後は、排気フィルターと吸気フィルターを掃除してください。(41 ページ)

自分だけのコースを登録する

コース

わが家流コース

洗濯

洗濯～乾燥

乾燥

1

洗濯物を入れて



● 予約運転するとき

予約

31 ページ

2



⇒ 標準  ⇐

● 「洗乾(洗濯～乾燥)」「乾燥」の「わが家流」を作るときは、 で選ぶ。

3



運転したい行程のボタンを選ぶ

● 選べる時間や回数などは 

● これらも登録できます。



34 ページ



32 ページ

最初の設定

	洗い	すすぎ	脱水	乾燥
洗濯	3分	ため1回	1分	—
洗乾	3分	ため1回	3分	自動
乾燥	—	—	—	自動

4



● 必要に応じて洗剤を入れ、ふたを閉める。

● スタートと同時に、選んだ内容を登録します。

次回から「わが家流」を選んで「スタート」すれば、登録した内容で運転できます。

18, 21 ページ

● 「洗乾」「乾燥」の「わが家流」は  で選んでから「スタート」します。

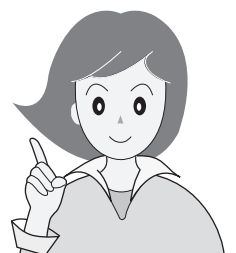

スピーディーに仕上げる

コース

便利乾燥

倍速コース/60分コース

洗濯

洗濯～乾燥

軽い汚れの衣類専用のコースです。

洗濯量の上限

コース	洗濯	洗濯～乾燥
倍速	3kg	化繊混紡3kg ※
60分	—	化繊混紡0.5kg

※ 乾燥は標準コースと同じです。

- 効率よく洗濯するため、洗いとすすぎ行程で給水しながら、かくはんや排水をします。そのため水位が一定になりません。また、すすぎ回数は1回です。
- 洗う量が多い場合や汚れが気になるときは、標準コースや強力コースをおすすめします。
- 綿や厚物などが混ざると、十分に乾燥しないまま終わることがあります。

1

洗濯物を入れて



- 除菌・防臭するとき

32 ページ

- ふろ水を使うとき

(「洗い」のみ) 34 ページ

- 予約運転するとき

31 ページ

2

倍速コースの場合



⇒ 倍速 ⇐

60分コースの場合



洗濯～乾燥
干す前
⇒60分⇐

- 「洗乾(洗濯～乾燥)」は **洗乾切替** で選ぶ。

3



洗濯量計量

予約 水量 残り
(時間後) (L) (分)
24

(表示水量にしたがい)
洗剤を入れてふたを閉める

- 洗濯～乾燥で洗濯物が多い場合は「45」でお知らせします。58 ページ

一度電源を切って洗濯物の量を減らしてからスタートし直してください。

運転



衣類を取り出す

- 60分コースでは運転時間が60分より長くなった場合、残り時間の点滅でお知らせします。
 - ・延長したときや洗濯物が多いとき。
 - ・「除菌・防臭」やふろ水を使った場合など。

予約 水量 残り
(時間後) (L) (分)
65

残り時間は、給水量が19L/分の場合の表示です。水圧が低いときや排水事情が悪いときは、表示の時間より長くなります。

おしゃれ着などを洗う

コース

ドライコース/ソフトコース 洗濯



ドライコースで

洗濯できる衣類の確認

ドライコース(1.2kg以下)

○ ● 水につけてもこすったりしなければ洗えるもの

- おしゃれ着やデリケートな衣類
 - ・ウール・カシミアなどのセーター、ブラウス
 - ・スカート、スラックスなど

✕ ● 「洗濯も乾燥もできないもの (12ページ)」に記載のもの
(  でも、洗えません)

ソフトコース(2kg以下)

- 「弱」や「手洗い」表示の洗濯物
 - ・ランジェリーやブラウスなど

乾かしかた

陰干しする

- セーター
 - 市販の平干しネット
 - 形を整える
- ブラウスなど伸びにくいもの
 - ハンガー
 - 形を整える
- 毛足が長いもの 振りながら形を整えて干す。

ドライコースで乾燥する

洗濯した衣類を入れ直してから乾燥する。
(20,21ページ)

仕上げかた

アイロンをかける

- 衣類の絵表示にしたがう。



てかりの出やすいもの、刺繍・ビーズの付いたものは当て布をしてね。



もしも縮んだら

- ウール・麻などの縮みやすい繊維でもある程度伸ばせます。

マチ針で固定

広めのアイロン台

▶ アイロンを浮かせた状態でスチームをあてる。

- 洗濯物はいれない
- コース
- スタート一時停止
- (表示水量にしたがい) 中性洗剤を入れてふたを閉める
かくはん 20秒
- スタート一時停止
ピーッ
ピーッ
- 一時停止し、洗濯物を入れる
ふたを閉めて
スタート一時停止
運転
ピーッ
ピーッ

他のコースとは方法が異なります。よく読んでからお洗濯してください。

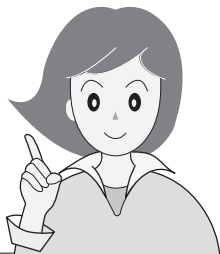

の洗濯のしかた

- 初めは、洗剤を溶かすために、洗濯物を入れずにスタートします。

ご注意

- 水温は30℃以下でお使いください。特にふろ水をご使用のときはご注意ください。【ウール・絹など動物繊維の縮み・変形の原因】

⇒ドライ⇐

予約 水量 残り
(時間後) (L) (分)
38

- 水量は変更できます。

- 洗濯量計量はありません。水量「38L」に設定されます。

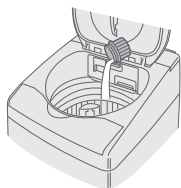

- 水が残ったままスタートすると、洗剤を溶かすかくはんをおこなわない場合があります。

- 終了音を消すと、お知らせ音は鳴りません。

36 ページ

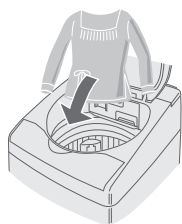

- 洗濯物は上から手で押さえ、十分に液を含ませて沈めます。

衣類をすぐに取り出す

ソフトコースでの洗濯のしかた

洗濯物を入れて

1



2



⇒ソフト⇐

3



予約 水量 残り
(時間後) (L) (分)
38

- 洗濯量計量はありません。
- 運転内容を変更できます。

55 ページ

4

(表示水量にしたがい)
液体洗剤を入れて
ふたを閉める

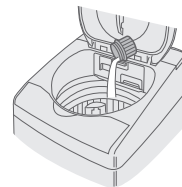

- 素材に合った液体洗剤をお使いください。

運転



衣類をすぐに取り出す

- 自動運転のすぎ回数を1回に設定変更できます。 (37 ページ)

● 除菌・防臭するとき



32 ページ

● ふろ水を使うとき



34 ページ

● 予約運転するとき



31 ページ



※ドライコースでは使えません。

おしゃれ着などを洗う

毛布やカーペットカバーなど大物に

毛布コース 洗濯 洗濯～乾燥 乾燥

洗濯・乾燥できるもの

	 または  表示のあるもの（その他の取扱い表示にもしたがう）					
	毛布		掛けふとん		カーペットカバー	
	洗濯	洗濯～乾燥 乾燥	洗濯	洗濯～乾燥 乾燥	洗濯 洗濯～乾燥 乾燥	
×：不可 ○：必要						
素材	アクリルなど合成繊維 または 綿100%	アクリルなど 合成繊維100%	ポリエステル100% または 羽毛	ポリエステル100%	約2.5畳まで	
サイズ	シングル 140cm×210cm以下 ダブル 180cm×230cm以下	シングル 140cm×210cm以下	ダブル 180cm×230cm以下	シングル 150cm×210cm以下	<ul style="list-style-type: none"> ・製品によって多少異なります ・カーペットや水を通さないもの（裏にゴムなどが付いているもの）は不可 	
重さ	約1.5kg以下	約1.5kg～4.2kg	約1.5kg以下	約1.5kg～2.8kg		中綿約1.3kg以下 羽毛約1.2kg以下
洗濯キャップ (別売) 59ページ	×	○ 洗濯キャップ	×	○		×
大型毛布用丸型ネット (別売) 59ページ	○	○ または 大型毛布用丸型ネット	○	○ 洗濯キャップまたは大型毛布用丸型ネット	○	

● 指定の洗濯キャップや大型毛布用丸型ネットを使わず運転して洗濯物や製品が傷んだ場合は、保証の対象外となります。

洗濯キャップの使いかた

① 長手方向を6つ折りにしてから巻き込む。（高さ：水面以下に）

② 槽に押し込む。

③ 洗濯キャップを曲げながら奥に入れる。続いて手前も入れ、バルンサーの下に押し込み、水平にする。

洗濯キャップ

バルンサー

洗濯キャップ

■ 取り出しかた
キャップの奥を押し下げてから
手前を引き上げて取り出す

● 洗濯キャップは、毛布コース以外で使わない。また、正しく入れる。（右図）【キャップが飛び出してけがをしたり本体破損の原因】

洗濯物をはさんでいる

傾いている

はずれかけている

ネットの使いかた

① 6つ折りにしてから巻き込む。（高さ：水面以下に）

② ネットに入れて槽に押し込む。

ファスナー

大型毛布用丸型ネット

コース

別売の洗濯キャップか、大型毛布用丸型ネットを必ずお使いください。(59ページ)
【洗濯物が浮き上がって洗濯物や製品を傷める原因】

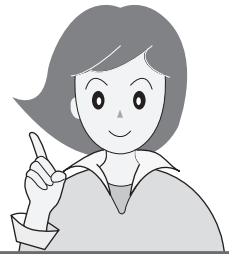

操作のしかた

洗濯物を入れて



1

洗濯～乾燥 乾燥 の場合

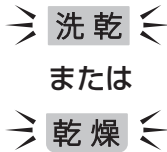

乾燥時間は、「3時間」に設定されます。

●乾燥時間は変更できます。

(55, 56 ページ)

洗濯 洗濯～乾燥

2



予約 水量 残り
(時間後) (L) (分)
44

- 洗濯量計量はありません。
- 運転時間を変更できます。

(36, 55, 56 ページ)

乾燥

ふたを閉めて



- 乾燥量計量は
ありません。

2

(表示水量にしたがい)
液体洗剤を入れて
ふたを閉める

3

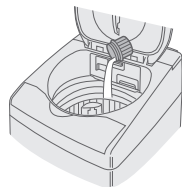

- 粉末洗剤はあらかじめ、ぬるま湯(約30℃・5L)でよく溶かしてから、槽の周辺部へ直接入れます。

運転



洗濯物を取り出す

- 乾き残りがある場合は裏側に折り直し、「毛布コース / 乾燥」で時間を選んで、追加乾燥します。

●除菌・防臭 (32 ページ)、ふる水 (34 ページ)、予約運転 (31 ページ)が使えます。

お願い

- 洗濯中は、洗濯物が浮き上がりやすいので十分に押し込んでください。(「洗い」の後半におこなうと 効果的)

- ① 一時停止
- ② 浮き上がっている部分の空気を押し出す
- ③ 再スタート (自動的に水を補給する)



- 洗える電気毛布でも、乾燥(「洗濯～乾燥」「乾燥」)しない。

- 羽毛ふとんは、洗濯後に羽毛のにおいの残るものがあるため、目立たない部分を水につけて絞り、においがするものは洗わない。干すときは、羽毛の片寄りを直して形を整えながら風通しのよい日陰で干す。

毛布やカーペットカバーなど大物に

個別に洗濯・乾燥

脱水だけしたいときなど

1

例 すすいで脱水したいとき

洗濯物を入れて



- 必要に応じてコースや **洗乾切換** を選ぶ。



運転したい行程のボタンを選ぶ

- すすぎから始めるときは「水量」も選ぶ。
- 選べる時間や回数などは **55, 56 ページ**

2

こんなときに

- 脱水だけしたい → **脱水**
- 排水だけしたい → **脱水**
(「排水だけ」のときはふたを開けておく)
(「E2」が出たら終了)
- 洗濯液を再利用したい (洗濯液が残る) → **洗い**
- すすいで乾燥したい → **洗乾切換** **すすぎ** **脱水** **乾燥** **水量**

3



- 必要に応じて洗剤を入れ、ふたを閉める。

- 除菌・防臭するとき



32 ページ

- ふろ水を使うとき



34 ページ

- 予約運転するとき



31 ページ

- 「洗い」を含む「洗乾(洗濯～乾燥)」運転を選んだ場合、「水量」を選んでいても、乾燥量確認のために計量します。

予約運転

予約

運転終了までの時間を予約

ドライ以外のコースに使えます

1

洗濯物を入れて



- 必要に応じてコース、ふる水など運転内容を選ぶ。

- 毛布コースで粉末洗剤を使用する場合は、毛布を入れる前に、洗剤をぬるま湯に溶かして槽に流し入れてください。

2



運転終了までの時間を選ぶ

予約 水量 残り
(時間後) (L) (分)

9

- 1～24時間後まで、1時間刻みで選べます。

- 一度使用すると、前回使った時間を表示します。
- 所要時間 (54ページ) より長めに設定します。短いとすぐに運転が始まり、予約した時間内に終わらないことがあります。

3



表示水量を目安に洗剤類を入れる

- 洗剤類をすべて洗剤ケースに入れます。(16ページ)

液体洗剤を使う場合

液体洗剤ケース(水色)が付いていることを確認する。

液体洗剤ケース

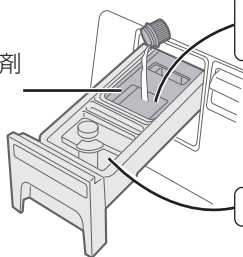

粉末洗剤を使う場合

洗剤を入れる前に洗剤ケースの水分を拭き取る。(洗剤の溶け残りを防ぐため)

液体洗剤ケースをはずす。

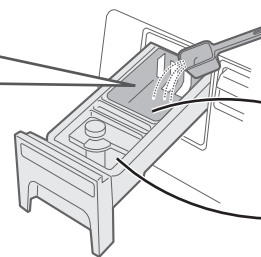
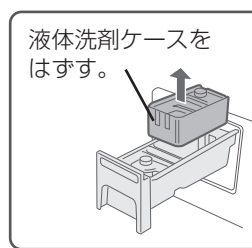

- 粉石けんや液体石けんは、予約洗濯に使わないでください。
- 洗剤と漂白剤を併用する場合、液体と粉末は同時に使えません。

4

5

カチッ

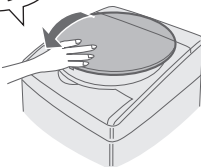

必ずふたを閉める

- 予約完了。

- ふたを開けていると始まりません。
- 給水・排水条件、衣類の片寄りなどにより、選んだ終了時間を前後することがあります。

予約内容を確認めたいとき



予約

を押す。

運転終了までの時間と運転内容を表示し待機状態に戻ります。

予約後に変更や取消ししたいとき



電源を入れ直して、初めからやり直す。

Ag⁺イオンを使う



除菌・防臭(Ag⁺イオンコート)とは

Ag⁺ (銀)イオンの力で衣類を除菌し、部屋干し時や着用中などの気になるニオイの発生を抑えます。

除菌・防臭のしくみ

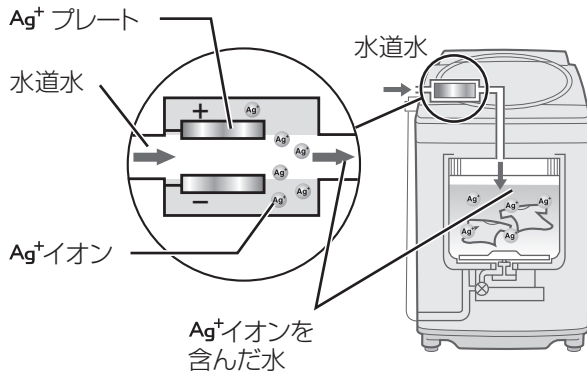

- 最終すすぎ中に電気分解で発生した Ag⁺イオンを含んだ水を給水し、衣類に Ag⁺イオンを吸着させます。
- 「除菌・防臭」の使用で、所要時間が約6分長くなります。

すすぎ中に Ag⁺イオンコート

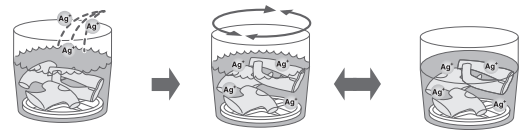

最終すすぎ中に Ag⁺イオンを含んだ水を給水

かくはんとつけ置きで Ag⁺イオンコート

安全性は？

- Ag⁺イオンは、浴場水の殺菌にも利用されており皮膚に対する安全性も確認されています※。ただし、金属アレルギーの方は個人差があり、低濃度でも影響が出る場合があります。異常を感じたらご使用を控えてください。

- ※
- 試験機関：日本産業皮膚衛生協会
 - 試験方法：皮膚貼布試験
 - 開放法貼付試験(24時間)後、レプリカ法による判定をおこなった。

ご注意

- 飲用など、衣類の「除菌・防臭」目的以外には使わない。
- Ag⁺イオンコートした衣類を着用の際、お肌に異常を感じたときは、ご使用をおやめください。
- 柔軟剤や柔軟剤入りの洗剤、液体中性洗剤を使用しての Ag⁺イオンコート後に天日干しすると、衣類に黄ばみを生じることがあります。 [48ページ](#)
- 衣類の種類・使用する洗剤・仕上剤・水質により、効果が抑えられる場合があります。

効果が表われやすい条件

- 綿やポリエステル系の衣類
- 粉末洗剤の使用

効果が表われにくい条件

- 吸水性の悪い衣類(ナイロン・ウール・アクリル・シルク)
- 液体洗剤・のり剤の使用

- 「すすぎなし」や「ふろ水すすぎ1回」では、「除菌・防臭」が使えません。

「除菌・防臭」のしかた

日常の衣類の Ag⁺ イオンコートに

1

洗濯物を入れて



- 必要に応じてコース、ふろ水など運転内容を選ぶ。

● 乾燥には使えません。

2



⇒ 除菌・防臭 ⇐

3



- 必要に応じて洗剤を入れてふたを閉める。

● スタートすると「除菌・防臭」を記憶。

● Ag⁺イオン発生中は表示が点滅します。 ⇒ 除菌・防臭 ⇐

Ag⁺ ボタンの使いかた



押すごとに切り換わります

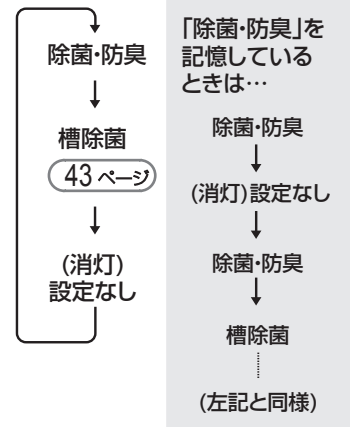

Ag⁺ イオン水の給水

通常のお洗濯以外で Ag⁺ イオンコートしたいときに
(雑巾・ふきん・うわぐつ・帽子やデリケートな衣類などをつけ置く)

1

電源「切」の状態



を押しながら



ピッ

- 「水量44L」に設定。(必要に応じて変更可)

2



- 設定水量まで Ag⁺ イオン水給水後、電源が切れます。つけ置きしたいものを入れてください。

- 給水を途中で止めるときは、



で一時停止します。

ふる水を使う

ふる水

付属のホース(4m)で足りないときは、別売の「5m延長用ふる水ホースセット」をご利用ください。 (59ページ)

準備

電源「切」の状態でご接続してください

1

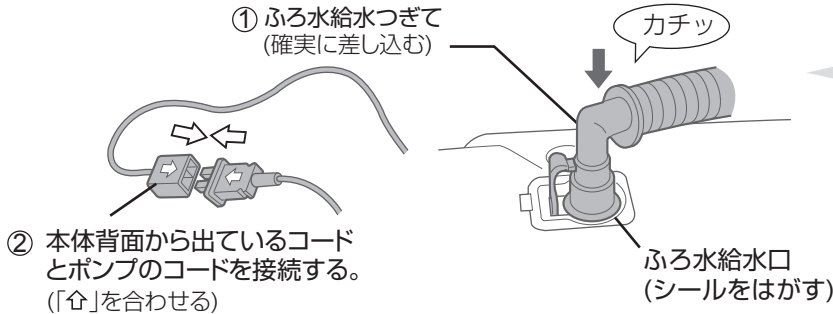

- ふる水給水つぎてを軽く引っ張って、抜けにくい確かめる。
- 水道からのホースは、差し込まない。【水の流れる量が多く水漏れの原因】

2

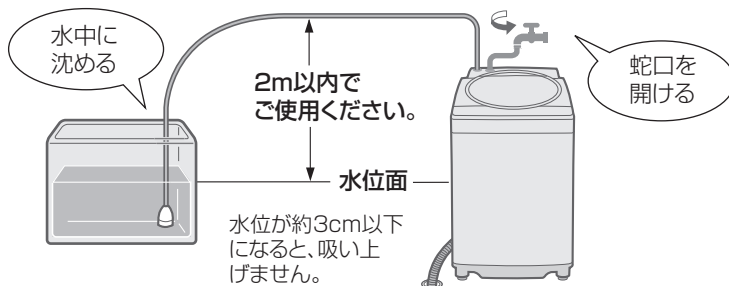

- ポンプのホース内に水が残っていると、ふる水を吸い上げにくくなる場合があります。必ず、ホースに水が残っていないことを確認のうえご使用ください。

はしまつ

① レバーの根元を押しながら、ふる水給水つぎてを傾けてホースをはさず。

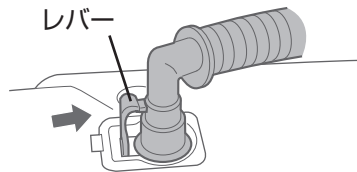

② コードは必ずプラグを持ってはさず。

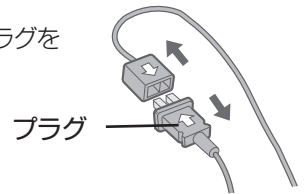

あしまつ

1

洗濯物を取り出す

- ホースの残水で洗濯物を濡らすのを防ぎます。

2

ポンプを浴槽から取り出してから内部の水を抜く

- 本体側もはずして残水を抜きます。残水はホース内の汚れや凍結の原因になります。

3

ホースを輪にして、「ふる水ホース・ハンガーホルダー」に掛ける

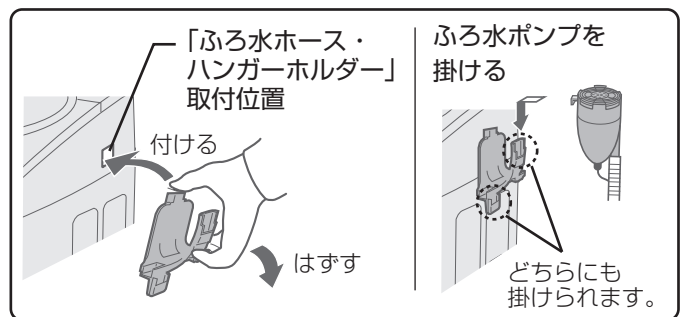

ふる水ホース・ハンガーホルダー
本体の左右どちら側にも取り付けられます。

はずしかた

差し込むときと同様に上部に親指を
かけ穴の上部からホース掛けの上部
2か所の角をはずして手前に引く。

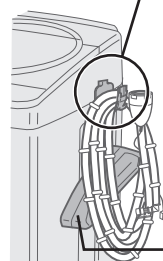

付属のハンガーも掛けられます。

蛇口は初めから開けておきます。
(洗剤投入のため、初めの約30秒間
は水道水が出たあとふろ水に切り換
わります)

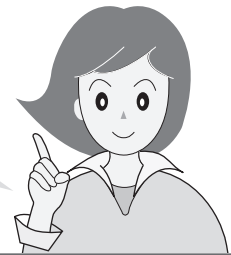

ふろ水給水の手順

槽除菌・ハンガー静止・仕上げ以外のコースに使用します

1

蛇口を開けて洗濯物を入れ、



必要に応じてコース、
「除菌・防臭」
など運転内容を選ぶ。

2

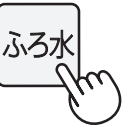

⇒ 洗い ⇐
すすぎ

3



● 必要に応じて洗剤を入れ、
ふたを閉める。

ふろ水の設定のしかた

- 「ふろ水」を押すごとに変わります。
- すすぎ1回/倍速/60分コースでは、
「洗い」だけにふろ水が使用します。

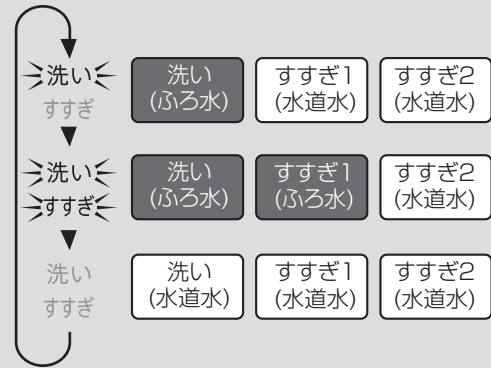

ふろ水給水について

すすぎにふろ水を使うと…

- 標準、干す前コースでは、「シャワーすすぎ+ためすすぎ」が「ためすすぎ2回」に変わります。
- すすぎが2回以上の場合、最終すすぎには水道水を使います。また柔軟剤投入時や、注水すすぎで44Lまでふろ水給水した後の注水も水道水です。

途中でふろ水がなくなった場合 58 ページ

- 1～2分後、水道水に切り換わります。(ふろ水表示がゆっくり点滅)
- 初めからふろ水給水できない場合は、約2～4分で、「E P」を表示して運転が止まります。予約運転中は、止まらずに水道水に切り換えて運転を続けます。(ふろ水表示がゆっくり点滅)

お願い

- 巻き込んだまま使わない。【空運転の原因】
- 引き戸などにはさまない。【ホース破れの原因】
- 浴槽が本体より高い位置の場合は、使わない。
【サイフォンの原理で水が止まらなくなる原因】
- 沸かしているお風呂や、45℃以上のお湯には使わない。
【変形や故障の原因】
- 本機へのふろ水給水以外には使わない。
- お洗濯が終わったらすぐに浴槽からポンプを引き上げます。
【給水つぎでが本体からはずれた場合、水が流れ出る原因】
- 「ふろ水」を押すと水道水に切り換えられます。
(再度ふろ水に戻せません。)

- 入浴剤が入ったふろ水を使うと変色することがあります。また、硫黄(いおう)などの入った入浴剤は、ステンレス槽が錆びる原因になります。
- 気温が低く残り湯の温度が高い場合、槽の外側や、ふたの内外が結露して床面を濡らすことがあります。水滴を受けるための洗濯機用トレー 59 ページ をお求めください。
- ふろ水ポンプを空運転させたり、フィルターが詰まったまま使わないでください。
【ポンプが故障する原因】
ふろ水ポンプをご入用のさいは、別売のふろ水ポンプセット 59 ページ をお求めください。

ご注意

- 指定以外のふろ水ポンプを接続しない。【火災や故障の原因】
- ふろ水が少ない場合は、ポンプの空運転にご注意を。【ポンプが故障する原因】

便利な機能

運転内容の変更

洗い中に、洗い時間・すすぎ回数・脱水時間・乾燥時間・水量が変更できます。

変更できるコース 標準・わが家流・すすぎ1回・強力・ソフト・毛布・干す前

洗い中に

1



「一時停止」する

- 洗濯物を追加したい場合は入れます。(適切な水量に変える)

2

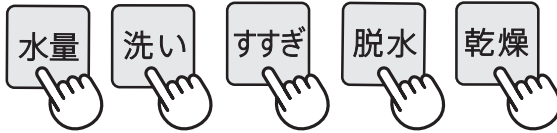

変更したい行程のボタンを選ぶ

- 変更できる内容は (55ページ)

- 洗い中でも終わり近くになると、変更できません。
- 水量はすすぎ中も変更できます。(最終すすぎの給水中は除く)
- 以下の変更は運転が始まるとできません。「コース」の変更、「乾燥」や「除菌・防臭」の追加・取り消し、ふる水設定

3



再スタートする

終了音の消しかた

終了音を消すと、以下のお知らせ音も鳴りません。

- ドライコース：洗濯物投入のお知らせ。
- 槽洗浄：洗濯槽クリーナー投入のお知らせ。
- 槽洗浄「槽の外側まで洗浄する場合」：つけ置き洗浄終了のお知らせ。

設定・解除のしかた

スタート後に



を押しながら



ピッ

終了音は鳴らない

ピピッ

終了音が鳴る

自動運転のすすぎ回数を1回に設定変更する

「すすぎ1回」以外のコースでも、すすぎ回数を1回(ためすすぎ)に設定したいときに。

反映されるコース 標準・ソフト・干す前

設定・解除のしかた	電源「切」の状態ですすぎを押しながら入	ピーッ♪	すすぎ1回に設定する
		ピピッ♪	設定を解除する

- 設定後は上記のコースを選ぶと、選んだコースが点灯し、「すすぎ1回」が点滅します。



チャイルドロック設定

洗いやすすぎ中にもふたが開かないようにロックできます。(小さなお子様がおられる場合などに)

設定のしかた	電源「切」の状態ですぎ乾換を押しながら入 → L	ピーッ♪
--------	--------------------------	------

解除のしかた	電源「切」の状態ですぎ水量を押しながら入 → --	ピピッ♪
--------	---------------------------	------

ご注意

- チャイルドロックを設定していても、電源が「切」のときや予約待機中はロックがかかりません。

便利な機能 (つづき)

電源「入」時の設定変更 〈洗濯/洗乾の変更〉

初期状態は「洗濯」のみに設定されています。「洗濯～乾燥」をよくお使いの場合、記憶できます。

1



- 「洗濯」設定に戻すときは、「洗濯」を選んで、同じ操作をおこなってください。

2



電源「入」時の設定変更 〈コースの変更〉

初期状態は「標準」コースに設定されています。「わが家流」「すすぎ1回」「倍速」「強力」の中からよくお使いのコースに変更できます。

1

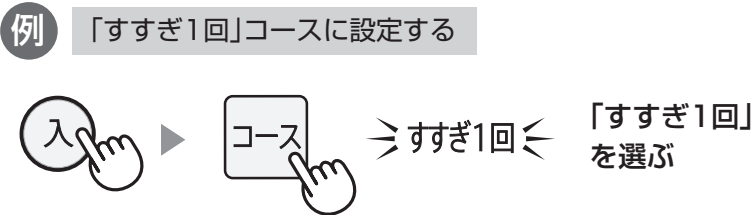

- 「標準」コースに戻すときは「標準」を選んで、同じ操作をおこなってください。

2

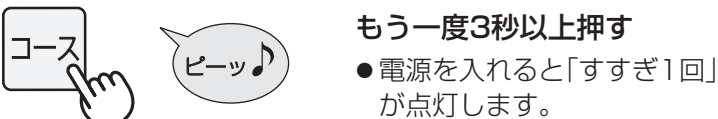

乾燥仕上がり具合調整

「自動」で仕上がる乾燥具合を、「念入り」や「ひかえめ」に調整できます。

反映されるコース 標準・わが家流・すすぎ1回・強力・仕上げ

仕上がり具合	こんなときに
標準	通常の乾燥(変更なし)
念入り	厚物やしっかり乾かしたいとき(標準より20~30分長い)
ひかえめ	しわを抑えたい(時間が少し短い: 湿り気が残ったり乾きむらができることがある)

1

電源「切」の状態

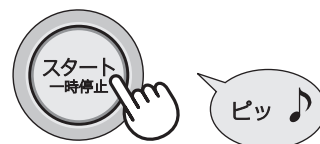
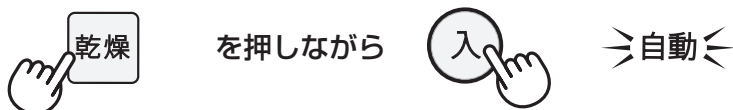

2



で調整する



3

水量調整

自動的に決まる水量を、多めや少なめに調整できます。

反映されるコース 標準・わが家流・すすぎ1回・強力・干す前

1

電源「切」の状態

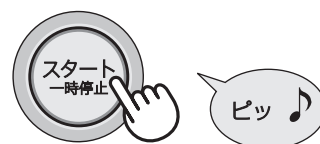
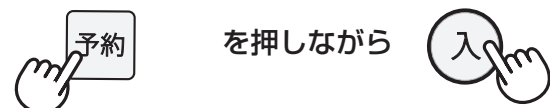

2



で調節する



3

- 記憶して電源が切れます。
- 最高は44L以上、最低は18L以下にはなりません。

※「少なめ」でも洗濯量が多い(7kg)場合は44Lになります。

便利な機能

お手入れする



警告



本体各部に水をかけない

【ショート・感電の原因】

本体・フィルター類など

使う
たびに

槽パッキン

軽く絞ったやわらかい布で溝(3カ所)のほこりなどを拭き取る

- 綿ほこりなどが槽に落ちたときは取り出してください。
- ほこりを掃除機で吸い取らない。
また、異物を槽パッキンにはさみ込まない。
【パッキンが破れる原因】

槽パッキン

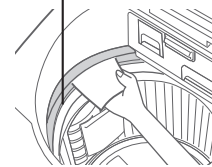

洗剤ケース はずして水洗いし、水分を拭き取る

はずしかた

- 止まるまで引き出し斜め上に持ち上げてはずす。
(はずしにくいときは左右に動かしながら引き出す)
- 液体洗剤ケースやキャップもはずして洗う。



取り付けかた

- 液体洗剤ケースやキャップは、方向に注意しながら元通り取り付ける。
- 洗剤ケースを斜め上からはめて、本体に押し込む。

液体洗剤ケース

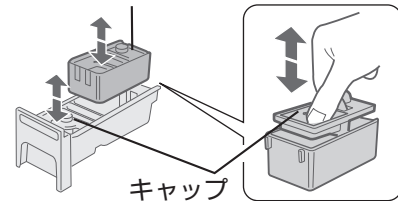

- お手入れせずに「除菌・防臭」機能を継続して使うと、柔軟剤投入口の内側が黒くなることがあります。
(Ag⁺イオンと水の成分が結合したもの)簡単に拭き取れます。

糸くずフィルター はずして掃除する

【目詰まりするとネットが破れたり糸くずが取れにくくなる原因】

はずしかた

親指を奥まで入れて強く押し下げながら、ネットを軽く引いてはずし、裏返して糸くずを取り除く。

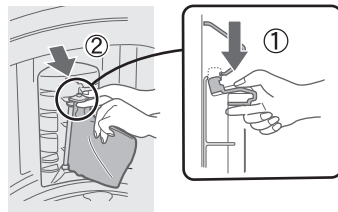

取り付けかた

下部の軸(長い方)を穴に差し込んでから上部を押し込む。

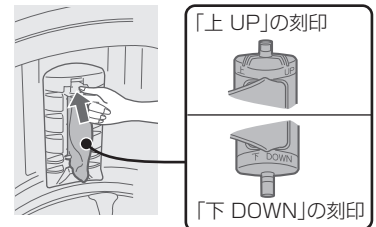

洗濯・脱水槽(ステンレス槽) よく絞ったやわらかい布で拭く

- さびに気付いたら市販のステンレス用(台所用)洗剤で拭き取る。
- 槽の内側に白い線(洗剤成分と水中の成分が結合したもの)が付くことがあります。
注水すぎ (54 ページ) を利用すると防げます。
- 槽除菌コース (43 ページ) や槽洗浄 (44 ページ) もご利用ください。

- はずした部品は必ず取り付けて運転してください。
【洗濯物や製品を傷めたり故障の原因】
- フィルター類は消耗品です。
破れたときは、お買いあげの販売店でお求めください。

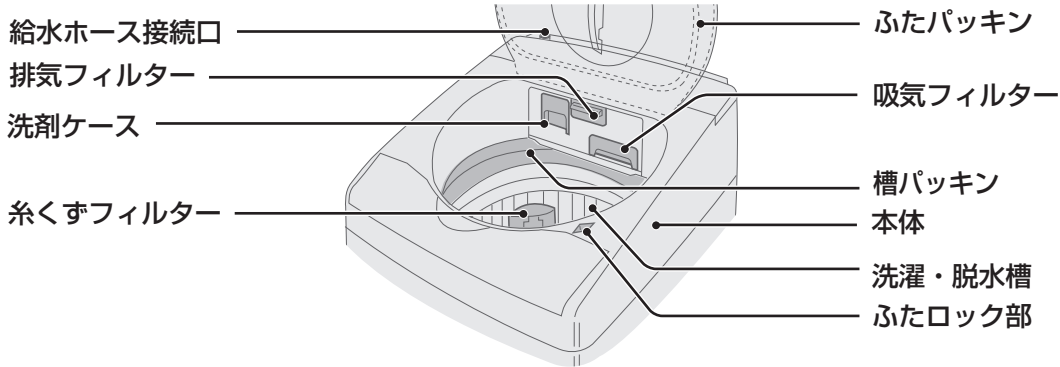
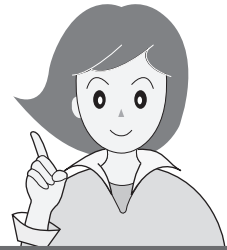

乾燥のたびに

取りはずしてほこりなどを取り除く

- 「UV」や「[22]」が出たときも掃除する。
- 汚れが取れにくいときは水洗いし、乾かして取り付ける。

- 目詰まりすると、空気の通りが悪くなります。
【乾きが悪くなったり、機構部に糸くずなどが入り、故障の原因】

吸気フィルター

図のように開き、フィルターAは内側を、Bは裏返して掃除する。

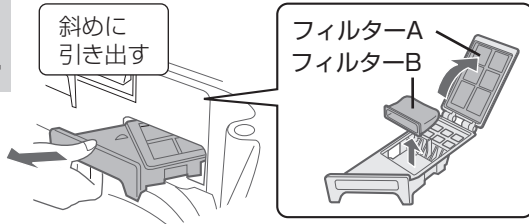

排気フィルター

裏面のほこりなどを取り除く。

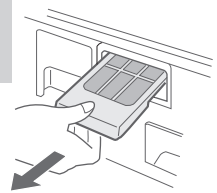

水の出が悪く なったら

給水ホース接続口

給水ホースをはずしてから歯ブラシなどでごみを取り除く

- ① ふたを閉めたまま蛇口を閉じて、
- ② 電源を入れる。
- ③ **水量** を押して、スタート。

約10秒後電源を切り、ホースをはずす。

- ホース内に水が残っているのを容器で受けてください。

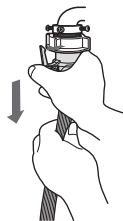

給水弁用 フィルター

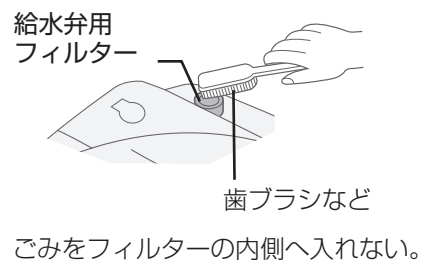

汚れたら

ふたパッキン

綿ぼこりなどをつまみ取ってから、軽く絞ったやわらかい布で拭く

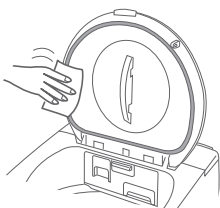

ふたロック部

洗剤や柔軟剤がついたら綿棒などで拭き取る
【ふたロック故障の原因】

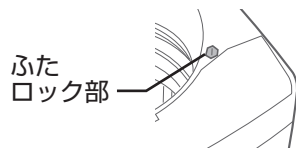

本体

水を含ませたやわらかい布で拭き取る

- 揮発性溶剤・クレンザーなどは使わない。
【プラスチック部などが傷む原因】
- 本体やふたなどに洗剤・柔軟剤・漂白剤などが付いたら、すぐに拭き取る。【放置すると傷む原因】

お手入れする (つづき)



警告



本体各部に水をかけない

【ショート・感電の原因】

排水口

設置前や「E3」表示が出たとき

排水口をはずして掃除する

【糸くすがたまると、水漏れの原因】

排水口からホースをはずすときは、ぞうきんなどをあててください。ホース内に水が残っていることがあります。

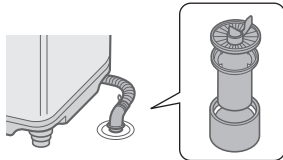

凍結を防ぐために

蛇口を閉めて給水ホースやふろ水ポンプをはずし(はずしかたは41ページ)ホースと槽内の水を十分に排水する

凍結したときは

● 水栓と接続部は蒸しタオルで包む

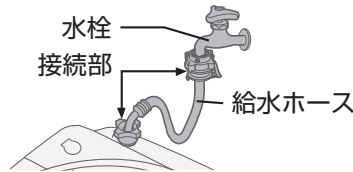

● 約40℃のお湯を入れ、10分程度放置する



● 給水ホース、ふろ水ホースは、約40℃のお湯につける



ふろ水ポンプ

ポンプのコードを本体からはずします(偶発的な回転によるけがを防止)

2~3回の使用ごとに

フィルターカバー

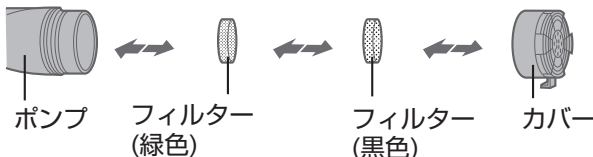

カバー・フィルターをはずし、水中で洗う

● フィルターやカバーをはずしたままで使用しない。
【内部で詰まりポンプ故障の原因】

汚れが気になったら

ふろ水ホース内部 (大きめのバケツを準備します)

1

- ① カバー、フィルターをはずす
- ② コードのプラグに袋などをかぶせる
- ③ 洗濯バサミなどでつぎて部を固定する

倒れないようにひもなどで固定

2

- 薄めた洗濯槽クリーナーを注ぐ
- 洗濯槽クリーナーが手・衣類などに付かないようご注意ください。

6~12時間つけ置き

3

- 水量「38L」に合わせ、「ふろ水給水 (35ページ)」でホースをすすぐ
- 38Lまで給水したら排水し、もう一度繰り返す。

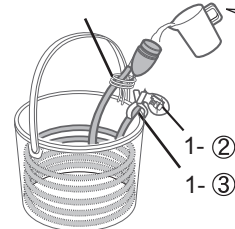

洗濯槽クリーナーを、30~40倍薄めたもの(溢れないようカップ)で少しずつ入れる

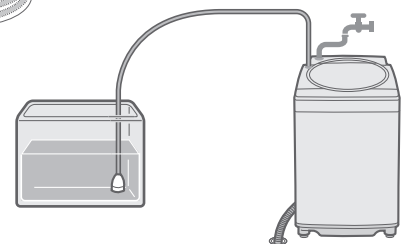

槽除菌コース

洗濯物は絶対に入れないでください

少量(12L)のAg⁺イオン水で、槽の内側やパルセーターの裏側を除菌※・防臭します。終了後、槽乾燥するとさらに効果的です。

●汚れが目立ってきたら槽洗浄 (44, 45 ページ) をご利用ください。

※ ●試験機関：(社) 京都微生物研究所
●試験方法：菌付着ろ紙での除菌率の測定

ふたを閉めたまま

1



●「予約運転」 (31 ページ) が使えます。

●「ふろ水」は使えません。

2



⇒ 槽除菌 ⇐

● Ag⁺ の使いかたは (33 ページ)

● 必要に応じて、脱水時間を変更できます。

3



槽乾燥のしかた

日頃乾燥機能を使わない場合、月1回を目安に実施すると、ニオイの発生を抑えられます

ふたを閉めたまま

1



を押しながら

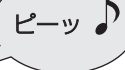

● 槽の外側まで洗浄するモード('L'表示)からも設定できます。

(45 ページ)

2



⇒ 乾燥 ⇐

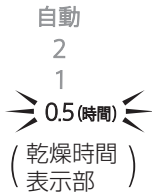

● 槽乾燥「0.5時間」設定 (変更不可)

3



● 運転を始め、残り時間を表示します。

● 「シワ防止」運転はありません。

お手入れする

お手入れする (つづき)

洗濯物は絶対に
入れないでくだ
さい。

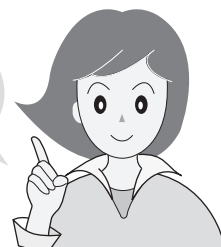

槽洗浄のしかた

洗濯・脱水槽の汚れやカビ、ニオイが気になるときに
(槽の内側と外側まで洗浄する場合とでは方法が異なります)

本機は洗濯・脱水槽の外側が汚れても、槽内に逆流しない構造ですが、
外側の汚れが気になる場合にも洗浄できます。

準備

用意するもの

- 別売の洗濯槽クリーナー (59 ページ)
または市販の洗濯槽クリーナー
- バケツなど水を受けるもの
(「槽の外側まで洗浄」のとき (45 ページ))

- 「ふる水」 (34 ページ) ・ 「除菌・防臭」 (32 ページ) が使えます。
- 「予約」は使えません。
- 十分に換気してください。
- 運転中に [コース] を押すと、「[L]」または「[L]」で「槽洗浄中」をお知らせします。

槽の内側を洗浄する場合

1 ふたを閉めたまま



- 槽の内側を洗浄するモード(「[L]」表示)に設定。

2



- 給水を始め、残り時間を表示します。

給水

3



- 一時停止し洗濯槽クリーナーを入れる

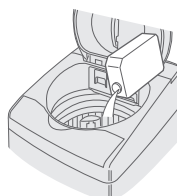

4 ふたを閉めて



- 洗濯槽クリーナーを溶かすためのかくはん(約5分)後、約6時間(または2時間、8時間)つけ置き洗浄をおこないます。その後、注水すすぎ2回・脱水3分で仕上げます。

- 必要に応じて [洗い] でつけ置き時間を [水量] で水量を変更します。

● つけ置き時間の選びかた

こんなときに	用意するもの	洗い (つけ置き) 時間
汚れが気になり始めたら	市販の洗濯槽クリーナー	2H (2時間)
汚れがひどいとき	(別売品) 洗濯槽クリーナー	6H (6時間) 8H (8時間)

- 終了音を消すと (36 ページ)、クリーナー投入のお知らせ音や「槽の外側まで洗浄 (45 ページ)」の、つけ置き終了音は鳴りません。

槽の外側まで洗浄する場合

1

ホースは本体のホース掛けに掛ける
ふたを閉めたまま

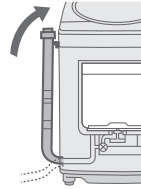
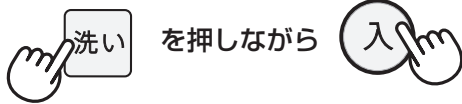

ご注意

●ホースを立てないと、ホースから洗浄液が床にあふれ出て、エラー「E1」を表示します。

2

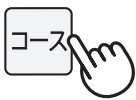

●外側まで洗浄するモード
('LL'で表す)を設定
します。



●必要に応じて '洗水' でつけ置き時間を変更します。

44 ページ

●ホースを切った場合など、ホースが短くて、本体に掛けることができない場合は、付属の「排水ホースつぎてセット 10ページ」で延長してください。

据付説明書 5 ページ

3



●給水を始め、残り時間を表示します。

4



一時停止し、
洗濯槽クリーナーを入れる

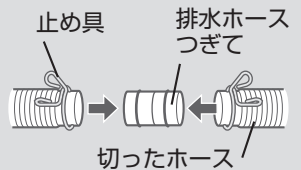
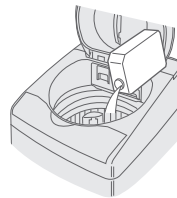

5



ふたを閉めて

つけ置き洗浄終了



●お知らせ音が止まっても「U3」表示は続きます。

6

洗浄液を抜く

- ① バケツをあてがいながら、排水ホースをはずし、出てきた液をバケツで受ける。
- ② バケツがいっぱいになったら、ホース掛けに掛ける。
- ③ ① ② をくり返し、液が出なくなったらホースを排水口に接続する。

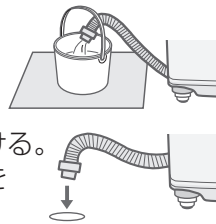

●最初は勢いよく出ます。あふれないようにご注意ください。

7



●残り時間表示に戻ります。

●槽の内側の洗浄 (44 ページ) と同様に、すすぎと脱水で仕上げます。

保証とアフターサービス よくお読みください

修理を依頼される時は **出張修理**

- 1 「こんなときは？」(48～53ページ) や「エラー表示・お知らせ表示」(57, 58 ページ) などをお調べください。
- 2 それでも異常があるときは使用をやめて、必ず電源プラグを抜いてください。
- 3 お買いあげの販売店に次のことをお知らせください。

- 品名：電気洗濯乾燥機
- 形名：(本書の表紙に記載の形名)
- お買いあげ日(年月日)
- 故障の状態(具体的に)
- ご住所(付近の目印も合わせてお知らせください)
- お名前
- 電話番号
- ご訪問希望日

便利メモ お買いあげの際に記入されると便利です。

販売店名
電 話 () -
お買いあげ日 年 月 日

保証期間中

- 修理に際しましては保証書をご提示ください。保証書の規定にしたがって修理させていただきます。

保証期間が過ぎているときは

- 修理すれば使用できる場合には、ご希望により有料で修理させていただきます。

修理料金のしくみ

- 修理料金は技術料・部品代・出張料などで構成されています。

技術料	故障した製品を正常に修復するための料金です。
部品代	修理に使用した部品代金です。
出張料	製品のある場所へ技術者を派遣する場合の料金です。



長期で使用する場合は商品の点検を! こんな症状はありませんか?

- ときどき運転しないときがある。
- 脱水運転中、ふたのロックがかからない。
- 水漏れする。(ホース・水槽・水栓つぎなど)
- こげくさいにおいがする。
- 運転中に異常な音や振動がある。
- さわると、ピリピリ電気を感じる。
- 電源コード、プラグが異常に熱い。

故障や事故の防止のため、使用を中止し電源プラグをコンセントから抜き、必ず販売店に点検をご依頼ください。
なお、点検・修理に要する費用は販売店にご相談ください。

- 左記症状がなくても、お買いあげ後5年程度たちましたら、安全のためや能力低下を防ぐため、点検をおすすめします。点検費用については販売店にご相談ください。

保証書(別添)

- 保証書は「お買いあげ日・販売店名」などの記入をお確かめのうえ、販売店から受け取ってください。保証書は、内容をよくお読みの後、大切に保存してください。
- 保証期間…お買いあげの日から1年間です。保証期間中でも有料になることがありますので、保証書をよくお読みください。

補修用性能部品の保有期間

- 当社は電気洗濯乾燥機の補修用性能部品を製品の製造打切後、6年保有しています。
- 補修用性能部品とは、その製品の機能を維持するために必要な部品です。

廃棄時にご注意

2001年4月施行の家電リサイクル法ではお客様がご使用済みの電気洗濯機を廃棄される場合は収集・運搬料金と再商品化等料金をお支払いいただき、対象品を販売店や市町村へ適正に引き渡すことが求められています。

一般家庭用以外の目的でご使用になる場合

理容院や美容院・寮・病院など、一日の使用時間が一般家庭に比べて極端に長い場合や、薬品が付着した衣類を洗濯や乾燥する場合には、短時間で部品の交換が必要になることがあります。この場合は、保証期間の対象になりませんので、原則として有料修理となります。お買いあげの販売店にご相談のうえ、定期的な点検を受けてお使いになることをおすすめします。

お客様ご相談窓口のご案内

修理・使いかた・お手入れ・お買い物などのご相談・ご依頼、および万一、製品による事故が発生した場合は、**お買いあげの販売店、または下記窓口にお問い合わせください。**

ファクシミリ送信される場合は、製品の形名やお問い合わせ内容のご記入をお願いいたします。

※弊社では、確実なお客様対応のため、フリーダイヤル・ナビダイヤルサービスをご利用のお客様に「発信者番号通知」をお願いしています。発信者番号を非通知に設定されている場合は、番号の最初に「186」をつけておかけください。



いつでも便利なWebサービス【シャープオンラインサポート】

ご質問やお困りごとは、気軽にアクセス、しっかりアシスト！

シャープ お問い合わせ

<http://www.sharp.co.jp/support/>

スマートフォンや
携帯電話はこちらから



インターネットから修理のお申し込みや進捗確認も24時間サポート

シャープ 修理相談

<http://www.sharp.co.jp/support/repair.html>

スマートフォンや
携帯電話はこちらから



使用方法のご相談など【お客様相談室】

受付時間 (年末年始を除く) ●月曜～土曜：9:00～18:00 ●日曜・祝日：9:00～17:00

固定電話、PHSからは、フリーダイヤル

0120 - 078 - 178

携帯電話からは、ナビダイヤル

0570 - 550 - 449

■フリーダイヤル・ナビダイヤルがご利用いただけない場合は…

電話	FAX
06 - 6792 - 1582	06 - 6792 - 5993
〒581-8585 大阪府八尾市北亀井町3丁目1番72号	



修理のご相談など【修理相談センター】

受付時間 (年末年始を除く) ●月曜～土曜：9:00～20:00 ●日曜・祝日：9:00～17:00

固定電話、PHSからは、フリーダイヤル

0120 - 02 - 4649

携帯電話からは、ナビダイヤル

0570 - 550 - 447

■フリーダイヤル・ナビダイヤルがご利用いただけない場合は…

電話	FAX
06 - 6792 - 5511	06 - 6792 - 3221
〒581-8585 大阪府八尾市北亀井町3丁目1番72号	

●お電話は番号をよくお確かめのうえ、お間違いのないようにおかけください。

●所在地・電話番号・受付時間などについては、変更になることがあります。(2016.03)

■QRコードについて

スマートフォンやタブレット端末のバーコードリーダーで読み取ってください。(読み取れない場合は近傍に表記のアドレスを直接入力してください) 誘導されるサイトおよび動画の視聴は無料ですが、通信料金はおお客様のご負担になります。QRコードは株式会社デンソーウェーブの登録商標です。

こんなときは？

修理依頼やお問い合わせの前に、もう一度お調べください。



こんなとき	お調べください	参照ページ
乾きが悪い (乾燥終了しても乾いていないものがある)	<ul style="list-style-type: none"> ●洗濯物の量が多すぎませんか(「U5」表示)。少なすぎる場合も衣類が槽に張り付き、乾かないことがあります。 ●洗剤ケースに水が残っていませんか。乾燥前は、槽や洗剤ケース内やはずした本体側の水分を拭きとってください。 ●乾燥だけの場合は、十分に脱水してから1枚ずつほぐして入れてください。 ●乾きやすいものと乾きにくいものが混ざっていませんか。素材、大物・小物、薄物・厚物などに分けて、規定容量以下にすると、効率よく乾燥できます。 ●フィルター類が目詰まりしていませんか(「U4」表示)。 ●ドライコースや毛布コースでは、上下を入れ替えたり反対側に折り返して追加乾燥してください。 ●「自動」乾燥を念入りや、ひかえめに調整することができます。 ●本機は、日本電機工業会自主基準の衣類を使用し、乾燥性能を確認しています。冬季など低温の場合や衣類の質、量、組み合わせなどにより乾燥むらが生じたときは、仕上げコースで追加乾燥してください。 	58 20 — 58 — 39 —
倍速コースの洗濯～乾燥、60分コースで乾かない	<ul style="list-style-type: none"> ●少量の化繊混紡用のコースです。量が多いときや厚物には、標準コースをおすすめします。 ●電圧が低い場合も乾かないことがあります。 	25 —

衣類の仕上がり

衣類が変色する
(黄ばみ・黒ずみ・色移り)

●変色はさまざまな要因で起こります。

	変色の要因	対処方法	
		お試しください	変色した衣類は
柔軟剤	<ul style="list-style-type: none"> ●水に溶けにくく高濃度で付着すると、局所的なシミになりやすいものもあります。 ●入れすぎではありませんか。(衣類に直接かかると同様のシミになることがあります) 	<ul style="list-style-type: none"> ●正しく量る ●柔軟剤の種類を変える ●濃縮タイプから従来タイプに変える 	<ul style="list-style-type: none"> ●固形石けんなどで、すぐにもみ洗います。
水道水のサビ	<ul style="list-style-type: none"> ●水道管のサビで、衣類が変色する場合があります。(白いタオルなどに水道水を通すと確認できます) 	—	<ul style="list-style-type: none"> ●白物は還元系漂白剤で漂白する。
入浴剤	<ul style="list-style-type: none"> ●入浴剤の種類によっては洗濯に使用すると変色するものがあります。 	<ul style="list-style-type: none"> ●入浴剤または風呂水の使用をやめる 	<ul style="list-style-type: none"> ●白物は塩素系、色柄物は酸素系漂白剤で漂白する。 ●硫黄によるサビの場合、白物は還元系漂白剤で漂白する。
色移り	<ul style="list-style-type: none"> ●新しい色柄物など色落ちしやすいものをいっしょに洗うと色移りする場合があります。 	<ul style="list-style-type: none"> ●色落ちしやすいものは分けて洗う 	<ul style="list-style-type: none"> ●白物は塩素系、色柄物は酸素系漂白剤で漂白する。(→落ちない場合もあります)
Ag ⁺ イオンコートと柔軟剤の併用	<ul style="list-style-type: none"> ●柔軟剤や柔軟剤入り洗剤を使用しているAg⁺イオンコート後に天日干しすると、黄ばみを生じる場合があります。 	<ul style="list-style-type: none"> ●柔軟剤の種類を変える 	<ul style="list-style-type: none"> ●Ag⁺イオンコートも柔軟剤も使わずに粉末洗剤で洗濯する。(漂白剤を使ったり、気になる部分を固形石けんでもみ洗いと効果的)

こんなとき

お調べください

参照
ページ

衣類の仕上がり

乾燥のしわが気になる

生地素材や織りかたなどにより、しわの程度に差が出ます。

しわになりにくい衣類の例

- タオル、アンダーシャツ、ブリーフなど



しわになりやすい衣類の例

- パジャマ、シーツ、ワイシャツなど



しわを抑えるコツ

- ハンガー静止コースで乾燥する。
- 衣類を少なめにする。
- 一時停止し、衣類をほぐして上下を入れ替える。
(衣類やふたの内側、槽などが高温になりますのでご注意ください)
- 干す前コースで洗濯～乾燥し、吊り干しする。

22

18

衣類が縮む

洗濯しただけで縮むものや、乾燥するとさらに縮むものがあります。縮みの程度は、1回目の洗濯、乾燥が最も大きくなります。

- 綿や麻などの繊維でも、生地織りかた(ニット・織り目の粗い生地など)によって、縮みが大きくなる場合があります。
- 乾燥前に取扱い表示や素材を、お確かめください。

縮みやすい衣類

- 例 綿や麻のシャツ・
ポリウレタンやアクリル混紡の衣類・
トレーナー・セーター・
靴下など。

縮みにくい衣類

- 例 ポリエステルのブラウス・
ポリエステル混紡の
カッターシャツなど。

洗濯物が傷んだ

- 洗濯中、衣類が浮いていませんか。
- 毛布などの大物を洗濯キャップや大型毛布用丸型ネットを使わずに洗いませんか。

28

糸くずが付く

- 気になる場合は、注水すぎをおすすめします。
- 新しいタオルなどは糸くずが出やすいため、分けて洗うことをおすすめします。

54

ふたが開いているのに、ロックがかかって(ロックピンが出て)おり、ふたが閉まらない

- 電源を入れ直してください。
- 運転中は  で一時停止し、ふたを閉め直します。
(無理に閉めると破損します)

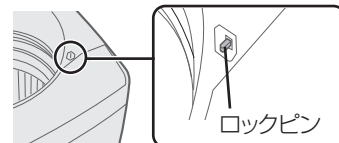

ふたロック部

脱水や乾燥中にロックがかからない
運転が終わっているのに回転している

- 故障のおそれがあります。
回転中は危険ですので、絶対に手を入れないでください。
ただちに使用を中止し、修理を依頼してください。



ふたを閉めているのに、「 (ふたが開いている)」表示が出る

- いったんふたを開けて、カチッと鳴るまでもう一度閉め直してください。

ふたロック

こんなときは？

こんなときは？ (つづき)

こんなとき	お調べください	参照ページ
<p>運転中のふたの開けかたは？</p>	<ul style="list-style-type: none"> ●  で一時停止する。 (5～15秒後回転が止まって、ロックを解除します) 一時停止してもふたが開かないときは、下記「一時停止してもすぐにふたが開かない」を、ご覧ください。 	—
<p>ふたが開かない</p>	<ul style="list-style-type: none"> ● ロック中、停電したり電源プラグを抜くと安全のためロックがはずれません。通電後、電源を入れると開けられます。 ● 乾燥後、ふたをロック状態で「シワ防止」運転します。「スタート」ボタンを押すとロックを解除、ふたが開きます。ただし、槽内が高温の場合、ロックが解除されないことがあります。電源を入れ直すと、下記「一時停止してもすぐにふたが開かない／運転中、プラグを抜いたり、停電したときは」と同様に動作し、槽内温度が下がるとふたが開けられます。 	—
<p>一時停止してもすぐにふたが開かない</p>	<ul style="list-style-type: none"> ● 乾燥運転中、槽内が高温の場合は安全のため送風で温度を下げてからロック解除するので、多少の時間がかかります。 	—
<div style="border: 1px solid black; padding: 10px;"> <p style="text-align: center;">槽内が高温の場合の動き</p> <p>乾燥運転中は</p> <p>「スタート」ボタンを押すと、送風運転が始まり、下記の表示に変わります。</p> <ul style="list-style-type: none"> ● 槽内の温度が下がり、残り時間表示に戻ったら、ロックを解除します。 (目安として「15」分を表示しますが、温度が下がった時点でロック解除します) <p>表示例</p> <div style="display: flex; align-items: center; justify-content: space-around;"> <div style="text-align: center;"> <p>予約水量 残り (時間後) (L) (分)</p> <p>34</p> </div> <div style="text-align: center;">  </div> <div style="text-align: center;"> <p>予約水量 残り (時間後) (L) (分)</p> <p>H1</p> <p>送風中の表示 ※</p> </div> <div style="text-align: center;"> <p>予約水量 残り (時間後) (L) (分)</p> <p>15</p> </div> <div style="text-align: center;"> <p>予約水量 残り (時間後) (L) (分)</p> <p>34</p> <p>ふたが開けられます。</p> </div> </div> <ul style="list-style-type: none"> ● 送風が終わっても温度が下がりきらなかった場合には、ロック解除しません。「スタート」ボタンを2回続けて押し、再度送風運転してください。 <p>運転中、プラグを抜いたり、停電したときは</p> <p>電源を入れ直すと、自動的に送風運転します。(上記※と同様に表示) 温度が下がると、ロック解除して電源が切れます。</p> <ul style="list-style-type: none"> ● 送風が終わっても温度が下がりきらなかった場合には、ロック解除しません。再度電源を入れ直してください。 </div>		
<p>「除菌・防臭」したのに洗濯物が臭う</p>	<ul style="list-style-type: none"> ● 洗剤や仕上げ剤、季節などで、効果に差がでることがあります。十分なすすぎをおすすめします。 	—
<p>異臭がする (ゴム臭)</p>	<ul style="list-style-type: none"> ● 乾燥機能の使いはじめ、においがすることがあります。乾燥試運転をおこなってください。 	11

ふたが開かない(ふたロック)

におい

修理依頼やお問い合わせの前に、もう一度お調べください。

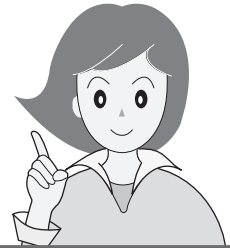

こんなとき	お調べください	参照ページ
電源が切れない 電源が入らない	<ul style="list-style-type: none"> ●電源を切ってから約2秒間は電源「入」を受け付けません。電源を入れ直したいときは、ランプがすべて消えてから、操作してください。 ●ランプ点灯中に電源「入」を繰り返し押しすと、「U7」でお知らせします。約2秒放置すると、表示が消えて電源が入られます。 	7 58
給水つぎてから水漏れする	<ul style="list-style-type: none"> ●蛇口の形状や水栓つぎての取り付けを確認します。 	据付説明書
高濃度洗浄とは?	<ul style="list-style-type: none"> ●少ない水量の濃い洗剤液から洗濯を始め、ガンコな汚れにしみ込ませて、洗浄効果を高める洗いかたです。 	14
洗濯物の量に対する水量が合わない	<ul style="list-style-type: none"> ●水が残っていると計量しません。(42Lなど決められた水量になります) ●「高濃度洗浄」をおこなうため、初めは少なく見えますが、その後適量まで追加しながら洗います。 ●水量は洗濯物の重量で決まります。化繊が多かったりネットを使うと軽めに、濡れたものが入っていると重めに計量します。合わない場合は「水量」ボタンで調節できます。なお、いつも合わないと感じる場合は計量時の水量調整ができます。 	— — 39
残り時間表示が点滅している	<ul style="list-style-type: none"> ●運転時間の延長をお知らせしています。60分コースでは、洗濯量が多いときなどに自動的に延長し、標準時間を超えた場合に点滅します。 	25
残り時間が ・急に増えた ・減らない ・「20分」で点滅している	<ul style="list-style-type: none"> ●「自動」乾燥中はセンサーが乾燥不十分と検知したとき、残り時間を「20分」に繰り上げて延長運転します。残り時間表示「20分」と「自動」ランプが点滅して、延長運転をお知らせします。残り時間は減りません。延長運転が終わると、通常に残り時間表示に戻り、時間が減ります。(「乾燥仕上り具合の調整/念入り」を設定している場合は、約1時間延長する場合があります) 	39
洗いやすすぎの途中や終わりにパルセーターが小刻みに動く	<ul style="list-style-type: none"> ●洗濯物の片寄りを防いだり、ほぐしています。 	—
排水しない	<ul style="list-style-type: none"> ●排水ホースを排水口に接続していますか。 ●排水ホースを水が流れやすいように設置していますか。(ホースの長さ、折れ曲がりなどにご注意を) ●排水口が詰まっていますか。 	据付説明書 据付説明書 据付説明書
選んでいないのに、注水すすぎをおこなっている	<ul style="list-style-type: none"> ●脱水中に泡が多量に発生すると泡を消すための行程(注水すすぎ)を追加します。 ●排水ホースの位置が高くありませんか。 	— 据付説明書
脱水中に給水をしてすすぎに変わる(脱水ランプが急速点滅)	<ul style="list-style-type: none"> ●洗濯物の片寄りや多量の泡の発生を検知し、自動修正しているためです。(このまま運転を続けてください)直らない場合は「E4」または「E19」を表示して止まります。 	57
すすぎ1回コースで洗濯物がすすげない	<ul style="list-style-type: none"> ●すすぎ1回推奨の洗剤専用のコースです。それ以外の洗剤をご使用になるときは、標準コースなどで洗濯してください。 	8

電源・洗濯・乾燥について

こんなときは?

こんなときは？ (つづき)

電源・洗濯・乾燥について	こんなとき	お調べください	参照ページ
	脱水の初め低速回転が続く	● 高速回転の前にバランスを整えています。	—
	運転が止まったように見える	● 「除菌・防臭」では、Ag ⁺ イオンを衣類に吸着させるためのつけ置き中、ドライコースではやさしく洗うために、運転が止まって見えることがあります。	—
	最終すすぎの水がにごっている 洗濯終了後、洗濯・脱水槽に白い線が付く	● にごりの原因は、洗剤分ではなく粉末洗剤中の成分(ゼオライト)です。洗濯後、ゼオライトと水の成分が結合し、槽に白い線が付くことがあります。放置するとこびりつく原因となりますので、絞った布で拭き取ってください。気になる場合は、液体洗剤を使ったり、すすぎ回数を増やしてください。	—
	柔軟剤が流れてしまう 流れない	● 入れすぎていませんか。 ● 洗剤ケースを強く押し込みませんでしたか。 ● ケース内で固まっていませんか。水洗いしてください。	16 16 40
	乾燥のしくみは？	● 槽とパルセーターを交互に回転させながら、ヒーターの温風を吹き込んで、乾燥させます。「自動」の場合、センサーで乾燥具合を確かめてから止まります。(ハンガー静止コースでは槽とパルセーターは回転しません)	—
	乾燥が終了しているのに 〔残り0分〕表示 ふたが開かない	● 「シワ防止」運転をおこなっています。運転は終わっていますので、「スタート」ボタンでロックを解除して早めに取り出ししてください。 (最長2時間／「0分」〔残り〕が点灯または点滅)	15
	ふろ水給水が止まらない	● 浴槽が本体より高い位置にありませんか。	—
	ふろ水が給水できない	● ポンプが浮いていませんか。 ● ポンプのフィルターが目詰まりしていませんか。 ● 浴槽にふろ水が残っていますか。 ● ふろ水ホースやコードを確実に接続していますか。 ● スタート後に「ふろ水」ボタンを押しませんでしたか。(いったん押すとふろ水に戻らない) ● ホース内に空気が入っていませんか。(使用后、残水を抜かないで放置すると空気の層ができる)	34 42 34 — 35 34
	「ふろ水すすぎ」を選んで いるのに水道水ですすぐ	● すすぎが2回以上の場合、最終すすぎは水道水で仕上げます。(1回の場合でも柔軟剤投入のため、途中で水道水が出ます) ● ふろ水がなくなると、途中で水道水に切り替えて給水を続けます。(ふろ水ランプ点滅) ● 「注水すすぎ」の場合、「44L」に達したあとの注水は水道水です。	— 58 —

電源・洗濯・乾燥について

ふろ水について

修理依頼やお問
い合わせの前に、
もう一度お調べ
ください。

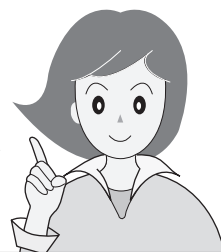

こんなとき	お調べください	参照 ページ
異常な音をする 振動が大きい	<ul style="list-style-type: none"> ● がたつき、傾きはありますか。据え付け状態を確認してください。 ● 排水ホースを正しく処理していますか。 	据付説明書 据付説明書
槽に水がないのに、槽を動かすと水の音をする (「シャワシャワ」音)	<ul style="list-style-type: none"> ● 脱水時のバランスをとるための液の音です。 	—
洗濯中に音をする (「ポコンポコン」音)	<ul style="list-style-type: none"> ● 布の片寄りなどによって、槽パッキンがゆれたときに発生する音です。 	—
脱水のはじめに音をする (「パチパチ」音)	<ul style="list-style-type: none"> ● 脱水の水が槽に当たって発生する音です。 	—
脱水中、音をする (「ポコポコ」音)	<ul style="list-style-type: none"> ● 排水ホースは水平に(高さ10cm以下)設置されていますか。排水が悪いと異音発生の原因になります。 	据付説明書
脱水中、音をする (「ポッコポッコポッコ」音)	<ul style="list-style-type: none"> ● 水平に設置されていないときや、調節脚固定ねじを締め忘れと槽パッキンがゆれて、音が発生することがあります。設置状態の確認をおこなってください。 	据付説明書
本体が熱い	<ul style="list-style-type: none"> ● ヒーター乾燥をおこなうためです。乾燥中や乾燥直後、また衣類を取り出すさいには、ご注意ください。 	—
室温が上がる 壁などが濡れる	<ul style="list-style-type: none"> ● 乾燥中、十分に換気してください。 	—
本体や床が濡れる	<ul style="list-style-type: none"> ● 以下のような場合、槽の外側が結露して床面を濡らすことがあります。別売の洗濯機用トレーをご利用ください。 <ul style="list-style-type: none"> ● 水温と室温に差がある ● 冬季にふる水で洗濯 ● 地下水・井戸水で洗濯 ● 乾燥中 	59
室内の照明が一瞬暗くなる ことがある	<ul style="list-style-type: none"> ● ご家庭のコンセント回路によっては、モーター始動時に一瞬電圧が低下します。(専用のコンセント回路をおすすめします) 	—
ラジオ、テレビに雑音が入ったり、映像が乱れる ことがある	<ul style="list-style-type: none"> ● ラジオ、テレビからできるだけ離してください。 	—

音や振動

その他

こんなときは？

コースの詳細

洗濯のみ / 洗濯～乾燥

自動運転の内容

コース		容量の上限	洗い	すすぎ	脱水	乾燥 ^{※3}	所要時間の目安 ^{※4}	水量
標準 (わが家流 ^{※1})	洗濯	7kg	8～11分	シャワー→ため	7～10分	70分～4時間	30～40分	18～44L
	洗濯～乾燥	3.5kg(化繊は5kg)	8～10分		18分 ^{※2}		100分～4時間35分	18～42L
すすぎ1回	洗濯	7kg	8～11分	ため	7～10分	70分～4時間	28～37分	18～44L
	洗濯～乾燥	3.5kg(化繊は5kg)	8～10分		18分 ^{※2}		95分～4時間30分	18～42L
倍速	洗濯	3kg	3分	給水しながら かくはん	4分	45分～3時間	18分	18～38L
	洗濯～乾燥	化繊混紡3kg			10分 ^{※2}		63分～3時間18分	
強力	洗濯	3.5kg	38～48分	ため→ため	7～10分	70分～4時間	65～84分	18～42L
	洗濯～乾燥				18分 ^{※2}		2時間10分～4時間1分	
ソフト	洗濯	2kg	5分	ため→ため	3分	3時間	36分	38L ^{※5}
ドライ	洗濯	1.2kg	10分	ため→ため	1分		32分	38L ^{※5}
毛布	洗濯	(毛布は)4.2kg	15分	注水→注水	7分	3時間	53分	44L ^{※5}
	洗濯～乾燥	(毛布は)2.8kg					4時間	
干す前	洗濯～乾燥	3.5kg	8～10分	シャワー→ため	7～8分 ^{※2}	30分～1時間	61～97分	18～42L
60分	洗濯～乾燥	化繊混紡0.5kg	3分	給水しながら かくはん	7分	43分	60分	18～38L
槽除菌	槽除菌	—		ため (Ag ⁺ イオンコート)	3分		16分	12L

※1 わが家流コース：最初の設定

	洗い	すすぎ	脱水	乾燥
洗濯	3分	ため1回	1分	—
洗乾	3分	ため1回	3分	自動
乾燥	—	—	—	自動

※2 「洗濯～乾燥」自動運転の脱水は「洗濯」のみ運転より長くなり、時間変更できません。

※3 室温や衣類により制御が変わるため、長くなる場合があります。

※4 給水量が19L/分の場合の目安時間。給排水事情やふる水、「除菌・防臭」の使用により長くなります。

※5 水量が決まっているコース。必要に応じて水量を変更してください。(洗濯量は計量しません)

※6 シャワーすすぎは選べません。

※7 洗濯～乾燥では取消不可、また「1分」も選べません。

すすぎ表示の種類

シャワーすすぎ

シャワーで、洗濯物全体に水をしみこませ、脱水で絞って、すすぐ。

(シャワー)



ためすすぎ

表示水量まで給水後、すすぐ。

(給水)



注水すすぎ

表示水量に関係なく、44Lまで給水後、かくはん→注水すすぎをおこなう。

(給水)



すすぎ表示の見かた

注水 2 ≥1< (回)	⇒注水< 2 ≥1< (回)	注水 ≥2< 1 (回)	⇒注水< ≥2< 1 (回)	注水 ≥2< ≥1< (回)	⇒注水< ≥2< ≥1< (回)	注水 2 1 (回)
ため すすぎ 1回	注水 すすぎ 1回	ため2回 または シャワー +ため	注水2回	ため3回	注水3回	すすぎ なし

各ボタンで選べる内容

コース	洗い	すすぎ ^{※6}	脱水 ^{※7}	乾燥	水量
標準 (わが家流)	3~18分(1分刻み) ・洗いなし	ため1回・注水1回・ため2回・ 注水2回・ため3回・注水3回・ すすぎなし	1分・3分・6分・ 9分・脱水なし	自動・0.5時間・1時間・ 1.5時間・2時間・3時間・ 乾燥なし	12L・18L・ 24L・30L・ 34L・38L・ 42L・44L
すすぎ1回		ため1回・注水1回 すすぎなし			
倍速	自動(「ー」表示) ・洗いなし	ため1回・すすぎなし	6分・脱水なし	0.5時間・1時間・1.5時間・ 2時間・3時間・乾燥なし	—〈変更不可〉
強力	自動(「ー」表示) ・洗いなし	ため1回・注水1回・ため2回・ 注水2回・ため3回・注水3回・ すすぎなし	1分・3分・6分・ 9分・脱水なし	自動・0.5時間・1時間・ 1.5時間・2時間・3時間・ 乾燥なし	12L・18L・ 24L・30L・ 34L・38L・ 42L・44L
ソフト	3~18分(1分刻み) ・洗いなし				
ドライ	10分・洗いなし	ため2回・すすぎなし	1分〈ソフト脱水65秒〉 ・脱水なし		
毛布	3~18分(1分刻み) ・洗いなし	ため1回・注水1回・ため2回・ 注水2回・ため3回・注水3回・ すすぎなし	1分・3分・6分・ 9分・脱水なし	0.5時間・1時間・1.5時間・ 2時間・3時間・乾燥なし	
干す前			1分・3分・6分・9分 〈取消不可〉	0.5時間・1時間・1.5時間・ 2時間・3時間	
60分	自動(「ー」表示) ・洗いなし	ため1回・すすぎなし	—〈変更不可〉	43分(表示1時間) 〈変更不可〉	—〈変更不可〉
槽除菌		—〈変更不可〉	1分・3分・6分・ 9分・脱水なし		—〈変更不可〉

脱水表示の見かた

6 3 ≥1< (分)	6 ≥3< (分)	≥6< (分)	≥6< (分)	6 3 1 (分)
1分	3分	6分	9分	脱水なし

乾燥表示の見かた

≥自動< (2分)	自動 (2分)	自動 (2分)	自動 (2分)	自動 (2分)	自動 (2分)	自動 (2分)
1 0.5 (時間)	1 ≥0.5 (時間)	1 ≥1 (時間)	1 ≥1 (時間)	1 0.5 (時間)	1 ≥1 (時間)	1 0.5 (時間)
自動乾燥	0.5時間	1時間	1.5時間	2時間	3時間	乾燥なし

コースの詳細 (つづき)

乾燥のみ

乾燥量と乾燥時間の目安

- 室温20℃における乾燥時間の目安です。
- 乾燥時間の は自動運転の目安です。室温や衣類の種類により自動的に制御方法が変わるため、乾燥時間が長くなることがあります。

コース	乾燥量と乾燥時間の目安		選べる乾燥時間
標準 (わが家流)	1.5kg以下	約 70分~2時間30分	自動・0.5時間・1時間・1.5時間・2時間・3時間・乾燥なし
	1.5~2.5kg	約 2時間30分~3時間30分	
	2.5~3.5kg	約 3時間30分~4時間30分	
ドライ	0.4kg以下	約 2時間	0.5時間・1時間・1.5時間・2時間・乾燥なし
毛布	(毛布は) 2.8kg以下	約 3時間	0.5時間・1時間・1.5時間・2時間・3時間・乾燥なし
仕上げ	0.5kg以下	約 30分	自動・0.5時間・1時間・1.5時間・2時間・3時間〈取消不可〉
	0.5~1.5kg	約 30分~60分	
	1.5~3.5kg	約 60分~90分	
ハンガー 静止	脱水後の衣類 2kg以下	23ページ をご覧ください	0.5時間・1時間・1.5時間・2時間・3時間〈取消不可〉
干す前	3.5kg以下	約 30分~60分	0.5時間・1時間・1.5時間・2時間・3時間〈取消不可〉

ご注意

乾燥量にご注意！

多いと乾きむらや乾き残りの原因になったり、乾いてかさの増えた衣類が内部ですれて、衣類を傷める原因になります。

- 衣類の種類・気温・湿度・設置環境によって乾燥不足や乾きすぎになることがあります。
- 容量の目安
乾いた衣類を押さえずに入れた場合、糸くずフィルターの1/3あたりで、約3.5kgです。(素材などにより異なる)

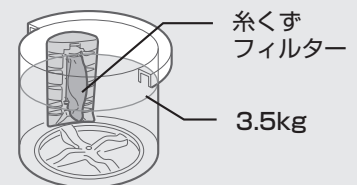

エラー表示・お知らせ表示

原因を取り除いてから再スタートします。

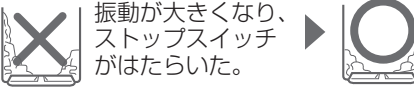





表示・お知らせ内容	お調べください	再スタート
E1 給水できない	<ul style="list-style-type: none"> ●蛇口を開けましたか。(ふる水給水時にも) ●断水していませんか。 ●給水弁用フィルターが詰まっていますか。(41ページ) 	「スタート」を押す
	<ul style="list-style-type: none"> ●「槽の外側まで洗浄する場合」で排水ホースを立てましたか。(45ページ) 	排水ホースを立て、初めからやり直す
E2 給水が止まらない	<ul style="list-style-type: none"> ●排水ホースの位置が高くありませんか。 ① 電源を切り、排水ホースを水平(高さ10cm以下)にする。 ② 電源を入れ直し、排水してから、洗濯を続ける。 	
E2 ふたが開いている	<ul style="list-style-type: none"> ●ふたをきっちり閉めていますか。「カチッ」と鳴るまでしっかり閉めてください。(ロックピンが出ているときは(49ページ)) 	
E3 排水できない	<ul style="list-style-type: none"> ●排水口が詰まっていますか。 ●排水ホースがつぶれていたり長すぎませんか。 ●排水位置が10cm以上になったりホースの先がふさがっていませんか。(据付説明書5ページ) ●排水ホースを3m以上に延長していませんか。 	「スタート」を押す
E4 E+19 脱水できない 交互に表示	<ul style="list-style-type: none"> ●本体が傾いたり、がたついていませんか。 ●洗濯物が片寄っていませんか。(特にジーパンや厚手の衣類などは片寄りやすい)  <p>振動が大きくなり、ストップスイッチがはたらいた。 → 槽が完全に止まってから洗濯物を均一に直す。</p> <ul style="list-style-type: none"> ●洗濯物がはみだしかけていませんか。 ●排水事情が悪い(「E3」参照)、洗剤の入れすぎなどの場合もあります。 	<p>ふたを閉める</p> <p>約15秒後(残水状況によっては約1分後)に回転を始める。</p>
E+21 ふたロックがかからない、はずれない 交互に表示	<ul style="list-style-type: none"> ●ふたのロック部に、布などがはさまっていませんか。 	ふたを閉め、「スタート」を押す
E+26 乾燥量が多い 交互に表示	<ul style="list-style-type: none"> ●洗濯物の量が多すぎませんか。 	「スタート」を押す
[...] などの表示のとき	<ul style="list-style-type: none"> ●「[22]」は(58ページ)をご覧ください。 ●電源をいったん切り、1分ほどしてから入れ直します。再度同じ表示をするときは故障のおそれがありますので、電源プラグを抜き、すぐに点検・修理を依頼してください。 	
Ag ⁺ ランプのいずれかが急速点滅 除菌防臭 槽除菌 Ag ⁺ 表示	<p>最終すすぎ中に蛇口が閉じていたり、Ag⁺イオン発生装置の寿命などでAg⁺イオンの発生が止まっている</p> <ul style="list-style-type: none"> ●最終すすぎ中に蛇口が閉じていたり、断水している。次回正しく給水されれば通常表示に戻ります。 ●長期のご使用による装置の寿命。そのままご使用いただけますが、「除菌・防臭」したい場合は、Ag⁺イオン発生装置の交換が必要です。お買いあげの販売店にお問い合わせください。 ※標準コース、水量44Lで「除菌・防臭/標準」を使用し、1日1回洗濯した場合の寿命は約7年です。(水質・水温などにより異なります) 	

エラー表示

Ag⁺表示

コースの詳細 / エラー表示・お知らせ表示

エラー表示・お知らせ表示 (つづき)

表示・お知らせ内容	説明
<div style="writing-mode: vertical-rl; position: absolute; left: -40px; top: 50%; transform: translateY(-50%);">ふろ水のお知らせ</div> <div style="display: flex; align-items: center;"> <div style="text-align: center; margin-right: 10px;">  <p>洗いすぎ (点減しながら運転)</p> </div> <div> <p>途中でふろ水給水 ができなくなった</p> </div> </div>	<ul style="list-style-type: none"> ● 水道水に切り換えて運転を続けます。 (「予約運転 (31 ページ)」では、初めからふろ水給水されていない場合でも水道水に切り換えて運転を続けます)
<div style="display: flex; align-items: center;"> <div style="text-align: center; margin-right: 10px;">  <p>E9 (運転は停止)</p> </div> <div> <p>初めから ふろ水給水 されていない</p> </div> </div>	<ul style="list-style-type: none"> ● ふろ水ポンプが浮いていたり、内部に空気が入っていませんか。 ● ふろ水ポンプの浮き・ポンプのフィルターが目詰まり・ホースの折れ曲がりなどがある場合は改善してから再スタートしてください。
<div style="display: flex; align-items: center;"> <div style="text-align: center; margin-right: 10px;">  <p>U3</p> </div> <div> <p>(槽洗浄「槽の外側 まで洗浄」中) つけ置き終了</p> </div> </div>	<ul style="list-style-type: none"> ● (45 ページ) にしたがって、引き続き槽洗浄をおこなってください。
<div style="writing-mode: vertical-rl; position: absolute; left: -40px; top: 50%; transform: translateY(-50%);">その他のお知らせ</div> <div style="display: flex; align-items: center;"> <div style="text-align: center; margin-right: 10px;">  <p>U4 (乾燥運転中)</p> </div> <div> <p>吸気フィルターが 目詰まりしている 交互に表示</p> </div> </div>	<ul style="list-style-type: none"> ● 運転終了から24時間表示を続けます。 吸気フィルターや排気フィルターを掃除してください。(41 ページ) お手入れ後、電源を切ると表示が消えます。 ● 運転中に表示に気付いたときは… 一時停止し、フィルター類を清掃後再スタートします。 再スタートしても表示は消えませんが、次回は表示しません。 <ul style="list-style-type: none"> ・洗濯物の量が多いときや温風の吹出口が洗濯物でふさがった場合も表示することがあります。量を減らし、再スタートしてください。 ・少量の洗濯物に対して長すぎる乾燥時間を選んだ場合も、表示することがあります。 ● お手入れをせず、乾燥をくり返すと… 「E22」を表示して運転が止まります。電源を切ってフィルター類を掃除し、乾燥し直してください。 (それでも「E22」を表示するときは故障のおそれがあります。 電源プラグを抜き、すぐに点検・修理を依頼してください)
<div style="display: flex; align-items: center;"> <div style="text-align: center; margin-right: 10px;">  <p>U5</p> </div> <div> <p>(洗濯～乾燥運転中) 洗濯物の量が多い</p> </div> </div>	<ul style="list-style-type: none"> ● 洗濯量が多い場合、お知らせします。 電源を切って適量に減らしてスタートし直してください。 放置していても、いったん残り時間表示に変わって運転を続けますが(乾燥に入ると再び「U5」を表示)、乾きが悪くなりますので、ご注意ください。 さらに乾燥運転を続けると、「E26」を表示して止まります。
<div style="display: flex; align-items: center;"> <div style="text-align: center; margin-right: 10px;">  <p>U7</p> </div> <div> <p>電源が切れて いない</p> </div> </div>	<ul style="list-style-type: none"> ● 表示中は電源「入」を受け付けません。 表示が消えてから操作してください。
<div style="display: flex; align-items: center;"> <div style="text-align: center; margin-right: 10px;">  <p>H 1+15 交互に表示</p> </div> <div> <p>槽内が高温なので 送風運転している (H 1+20)</p> </div> </div>	<ul style="list-style-type: none"> ● 槽内が高温のときに一時停止すると、送風で槽内の温度を下げてからふたロックを解除します。(50 ページ) ● 「H 1+20」を表示したときは、いったん電源を切り約1分後に入れ直します。再度、同じ表示をするときは、故障のおそれがあります。 電源プラグを抜き、すぐに点検・修理を依頼してください。

別売品

詳しくは、お買いあげの販売店またはお客様ご相談窓口 **47ページ** にお問い合わせください。

取扱説明書に記載の部品および価格は、2011年9月現在のものです、変更する場合があります。

延長用給水ホース

流通コード 希望小売価格(税抜価格)

1m用	210 360 0110	1,365円(1,300円)
2m用	210 360 0111	1,837円(1,750円)
3m用	210 360 0112	2,100円(2,000円)
5m用	210 360 0113	2,887円(2,750円)



給水ホース

0.5m用	210 360 0291	1,365円(1,300円)
1m用	210 360 0187	1,890円(1,800円)

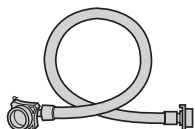

オートストッパー付き水栓ジョイント

直形ノズル	YSP-2A	2,625円(2,500円)
L形ノズル	YSP-2L	3,150円(3,000円)
給水栓	YS81	6,090円(5,800円)



YSP-2A

YSP-2L

YS81

分岐水栓

211 425 0164	5,985円(5,700円)
--------------	----------------

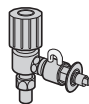

延長用排水ホース(長さ1.3m)

210 360 0465	2,100円(2,000円)
--------------	----------------

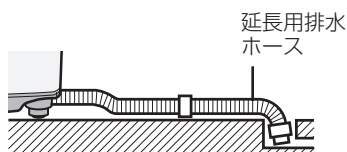

排水Lつぎて

210 247 0062	1,312円(1,250円)
--------------	----------------



真下排水つぎてセット

(据付脚 高さ2.7cm 4個同梱)
ES-MH2 2,100円(2,000円)

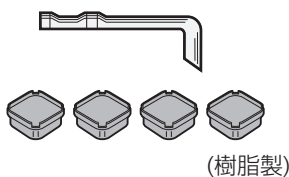

(樹脂製)

洗濯機用トレイ

排水口はなく防水パンとは異なります。
防水パンについては住設機器メーカー
などにお問い合わせください。

幅585 奥行585 高さ10 (mm)
(内寸:幅580 奥行580 深さ8(mm))
210 416 0060 3,885円(3,700円)

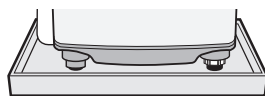

洗濯槽クリーナー (塩素系)

ES-C 2,100円(2,000円)



ふる水ポンプセット

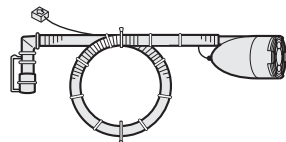

長さ4m
210 396 0108 3,150円(3,000円)
長さ5m
210 396 0101 3,150円(3,000円)

5m延長用ふる水ホースセット

付属品のふる水ポンプセットに
つぎ足して9mまで延長できます。
210 360 0466 3,045円(2,900円)

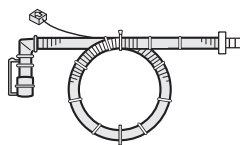

洗濯キャップ

210 938 0003 1,575円(1,500円)



大型毛布用丸型ネット

210 931 0005 4,410円(4,200円)

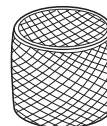

給水弁用フィルター

210 337 0217 315円(300円)



糸くずフィルター

210 337 0353 525円(500円)



排気フィルター

210 337 0407 525円(500円)



吸気フィルター

210 337 0406 1,575円(1,500円)

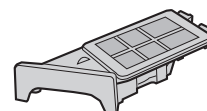

ハンガー(1個)

210 353 0006 525円(500円)



仕様

- 下表は、日本電機工業会自主基準による。
- 電源プラグを差し込んだ状態で、電源スイッチを「切」にしたときの待機時消費電力は0(ゼロ)です。
- 本機はヘルツ(Hz)フリーです。転居により電源周波数が変わっても、部品の取り換えや調整は不要です。

形名	ES-TX71
電源	100V 50/60Hz共用
標準洗濯・脱水容量	7.0kg (乾燥布質量)
標準乾燥容量	3.5kg (乾燥布質量)
標準水量	44L
標準使用水量	90L(標準コース)
電動機定格消費電力	380/450W
電熱装置定格消費電力	450/470W
乾燥時消費電力	650/680W
運転音	洗い時40dB 脱水時46dB 乾燥時46dB
洗濯の方式	うず巻式
乾燥方式	排気式
水道水圧	0.03~0.8MPa
外形寸法※	幅600×奥行650×高さ1,025(mm)
製品質量	43kg

ふろ水ポンプ	
定格	直流 12V/1.2A
揚水量 長さ4m時	揚程1m 7L/分 (揚程1.4m) 6L/分

※幅には排水ホースを、高さには給水ホースを含む。

シャープはエコポジティブ。



省資源 節水・省エネ性に優れた「穴なし槽」。

リサイクル

洗濯機の底台や水槽などに再生プラスチックを採用。

省エネ 待機時消費電力ゼロ。

グリーン材料

プリント基板に無鉛はんだを採用。
クロム化合物を含まない塗装鋼板を採用。

MY家電登録のご案内

詳しくはホームページで→



人と家電と暮らしをつなぐ、シャープの会員サイト

SHARP i CLUB

<http://iclub.sharp.co.jp/m/>

SHARP i CLUBは、お客様がご愛用のシャープ製品について、便利な使い方や、製品のサポート・サービス、キャンペーンなど、一人ひとりに合ったサービスをご利用いただける会員様向けサイトです。

ぜひ、ご登録ください。

お問い合わせ先

お問い合わせの前にもう一度「こんなときは?」(48~53ページ)、
「エラー表示・お知らせ表示」(57~58ページ)をご確認ください。

パソコン



メールでのお問い合わせなど
【シャープサポートページ】

シャープ お問い合わせ

検索

<http://www.sharp.co.jp/support/>

お電話



使用方法のご相談など
【お客様相談室】



0120-078-178

※詳しくは、取扱説明書47ページをご覧ください



修理のご相談など
【修理相談センター】



0120-02-4649

※詳しくは、取扱説明書47ページをご覧ください

シャープ株式会社

本社 〒590-8522 大阪府堺市堺区匠町1番地
健康・環境システム事業本部 〒581-8585 大阪府八尾市北亀井町3丁目1番72号



Printed in China

TINSJA698QBRZ 16K— (CN) ②