

取扱説明書

形名

イー エス ティー エックス エイ

ES-TX5A

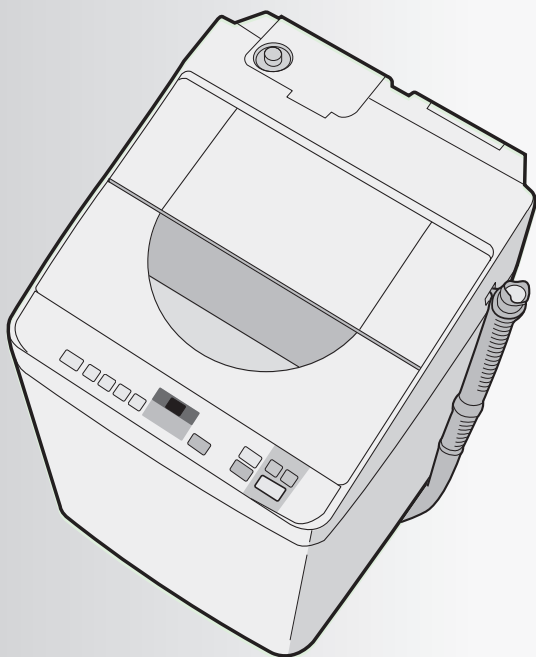

お買いあげいただき、まことにありがとうございました。
この取扱説明書をよくお読みのうえ、正しくお使いください。
ご使用前に「安全上のご注意」を必ずお読みください。
この取扱説明書は、保証書・据付説明書とともに、いつでも見ることができる所に必ず保存してください。

みんなで家電リサイクル、つくろう循環型社会

製品登録のご案内

オンラインでの各種サポートサービスをご利用いただくために、〈SHARP i CLUB〉でご愛用製品の登録をお願いいたします。（登録無料）

<http://iclub.sharp.co.jp/m/>



もくじ

ページ

準備と確認

安全上のご注意	2
各部のなまえ(付属品)	4
ご使用前に(本体/乾燥/洗濯物)	5
操作部の見かた	8
コースの紹介	10
洗剤類の使いかた (洗剤類の使用量/のりづけのしかたなど)	11
洗濯・乾燥の流れ	14

使いかた

洗濯する/洗濯～乾燥する (標準/わが家流/部屋干し/ガンコ汚れコース)	16
乾燥する (標準/わが家流/部屋干し/おしゃれ着コース)	18
自分だけのコースを登録する (わが家流コース)	20
個別に洗濯・乾燥 (脱水だけしたいときなど)	21
スピーディーに仕上げる (時短/洗～乾90コース)	22
デリケートな衣類を洗う (おしゃれ着コース)	23
毛布の洗濯・乾燥に (毛布コース)	24
洗濯・脱水槽を清潔に(槽クリーン)	26
予約運転する	27
設定を変更する (チャイルドロックを設定する/ 運転内容を変更するなど)	28

必要なとき

お手入れする (フィルター類など/槽乾燥/槽洗浄)	30
保証とアフターサービス	34
お客様ご相談窓口のご案内	35
こんなときは?	36
コースの詳細	40
エラー表示・お知らせ表示	42
仕様	43
別売品	裏表紙

安全上のご注意

人への危害、財産への損害を防ぐため、お守りいただくことを説明しています。

■誤った使いかたで生じる内容を次のように区分して、説明しています。

 **警告** 「死亡または重傷を負うおそれがある」内容。

 **注意** 「軽傷を負う、または財産に損害を受けるおそれがある」内容。



警告

感電や漏電、発火などによる事故やけがを防ぐために

電源や電源プラグ・コードは



- 傷んだものは使わない
- 束ねない、無理に曲げない
- 傷付けない、加工しない
- 重いものをのせない、挟み込まない
- 引っ張らない、ねじらない
- コードを持って抜かない
- ぬれた手で抜き差ししない
- ゆるんだコンセントは使わない
(感電・ショート・発火の原因)



- 定格15A・交流100Vの単独コンセントを使う(電源や定格が異なったり、他の器具と併用すると分岐コンセント部が異常発熱して発火の原因)
- 電源プラグの刃および刃の取付面にほこりが付着している場合はよく拭く(火災の原因)

洗濯・脱水槽は



- 子供に洗濯・脱水槽をのぞかせない
- 近くに台を置かない
(洗濯・脱水槽に閉じ込められて、窒息したり、やけど、感電、けが、おぼれるおそれがあります)
- 完全に止まるまで触れない
(洗濯物が手に巻き付くとけがの原因)
- 改造はしない
- 修理技術者以外の方は分解したり、修理をしない(火災・感電・けがの原因)
修理はお買いあげの販売店にご相談を



お手入れの際は



- 本体各部に直接水をかけない
(ショート・感電の原因)



プラグを抜く

- 必ず電源プラグをコンセントから抜く
(感電やけがの原因)

据え付けは



- 浴室など湿気が多い所や風雨にさらされる場所に置かない
(感電や漏電による火災の原因)



アース線接続

- アースを確実に取り付ける
(故障や漏電のときに感電の原因)
アース工事は販売店、または最寄りの電気工事店にご相談を

乾燥について



- 次のようなものは(洗濯後でも)絶対に乾燥しない
 - 油や溶剤が付着した衣類
食用油・動植物系油・機械油・灯油・ガソリン・美容オイル(ボディオイル・エステ系のオイルなど)・ベンジン・シンナー・アルコール・ドライクリーニング油など
 - 発泡ウレタン(スポンジ類)・ポリプロピレン繊維・樹脂(セルロース系)・手芸用ボンドなどを使ったもの
(油の酸化熱による自然発火や引火の原因)

その他



- ガソリン・灯油・ベンジン・シンナー・アルコールなどや、それらが付着した洗濯物を絶対に入れたり近付けたりしない
(爆発・火災の原因)
- プラスチック部には絶対に火気を近づけない
(火災・変形の原因)
- 脱水中にふたのロックがかからない(回転中でもふたが開けられる)ときや、運転終了後、洗濯・脱水槽が回転しているときは、絶対に手を入れない。
ただちに電源プラグを抜き修理を依頼する。
(けがの原因)

必ずお守りください



■お守りいただく内容の種類を次の図記号で説明しています。



してはいけないこと。



しなければならないこと。



注意

漏電やけがを防ぎ家財などを守るために

洗濯物・本体・周囲の壁などの損壊を防ぐために



- 防水性の衣類やシートは洗濯・脱水・乾燥しない

- レインコート・サウナスーツ
- ウィンドブレーカー・スキーウェア
- ダウンジャケット・理美容用クロス
- オムツカバー・自転車、自動車などのカバー
- 寝袋・防水シート・防水エプロン など
(水が抜けなため脱水中に異常振動を起こし、転倒によるけが、本体・壁・床などの損壊、水漏れの原因)



- 毛布は、折りたたんで重ねた状態で入れない
(洗濯中に固まりやすいため脱水中に異常振動を起こし、転倒によるけが、本体・壁・床・洗濯物などの損壊、水漏れの原因)

(24ページ) をご確認くださいのうえ、大型毛布用ネットを使用して正しく入れてください。

- カーペットやカーペットカバーは、洗濯・脱水・乾燥しない

- 用途外には、使用しない

洗濯機本来の用途以外のものを洗ったり、脱水、乾燥しない。

(異常振動を起こし本体損壊やけがの原因)

※衣類の取扱い表示をご確認ください。(7ページ)

※異常振動が起こった場合、安全装置がはたりますが、槽が高速で回転しているときはすぐに止まりませんのでご注意ください。

温度に注意



- 温水を使用する場合は、50℃以上のお湯は使用しない(プラスチックが変形し故障の原因)

- 乾燥運転中や終了直後はふたや洗濯・脱水槽などに触れない(高温になり、やけどの原因)
衣類を出す際もご注意ください

運転前の確認



- 蛇口を開いてホースの接続を確認する
(ねじがゆるんでいると、水漏れして水びたしなどの思わぬ被害の原因)

運転後の確認



- 必ず蛇口を閉じる
(万一の水漏れ防止)

電源プラグは



プラグを抜く

- 電源プラグを抜くときは、電源コードを持たずに必ず先端の電源プラグを持って引き抜く(感電・ショート・発火の原因)
- 長期間で使用にならないときは、必ず電源プラグをコンセントから抜く
(絶縁劣化による感電や漏電・火災の原因)

その他



- 上にのぼったり重い物をのせたりしない
(変形・破損により、けがをする原因)
- 運転中は本体の下に手足を入れない
(回転部などがあり、けがや感電の原因)
とくに置台などを使用すると、床面とのすき間が大きくなります。ご注意ください。
- ロックされたふたを無理に開けない
(ふたやロック機構部が破損の原因)

その他のご注意

- 操作部付近に、磁石など磁気を帯びたものを近付けない。(誤動作の原因)
- 上に物を置かない。(振動による落下や誤動作の原因)

各部のなまえ

本体

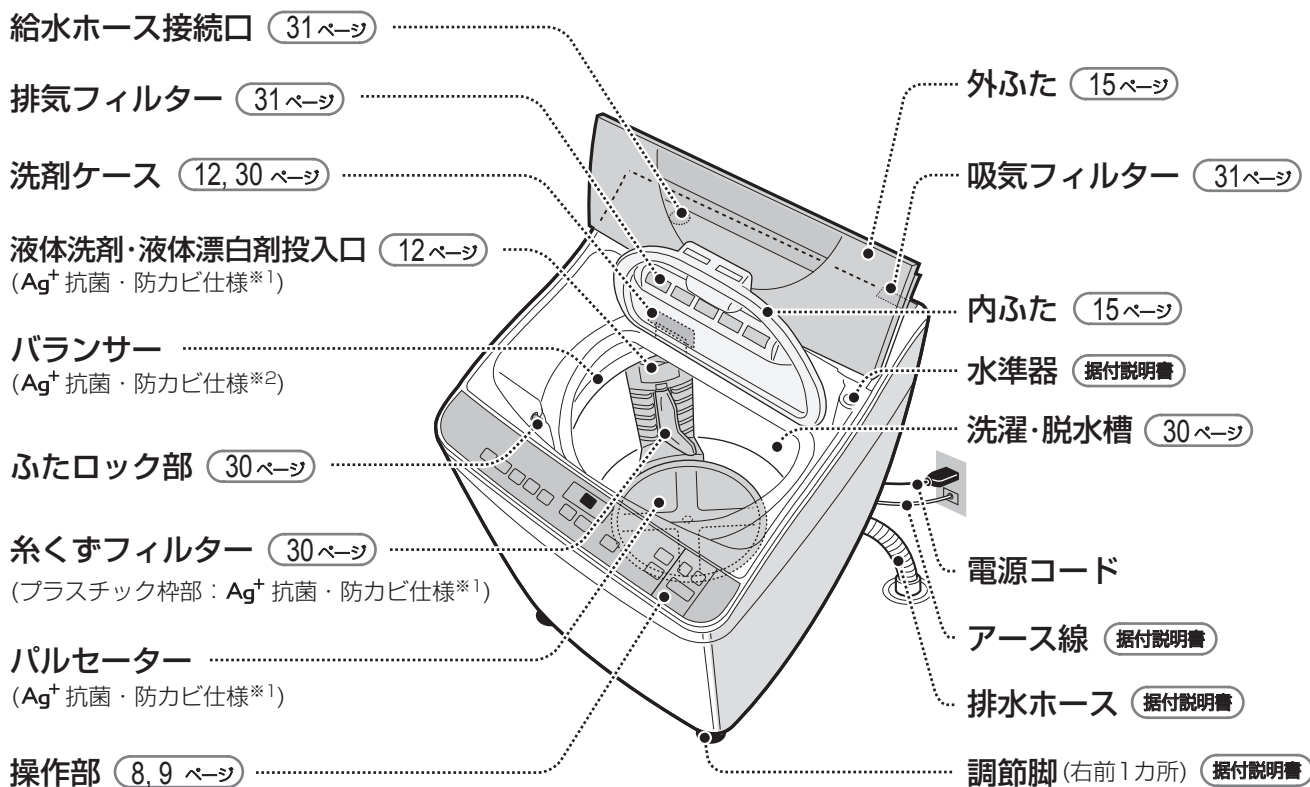

- ※1 ● 試験機関：(一財)ポークン品質評価機構
 ● 試験成績書発行番号：213248364-1/2
 ● 試験方法：JIS Z 2801 抗菌性試験/JIS Z 2911 かび抵抗性試験
 ● 試験結果：抗菌効果あり/カビ抑制効果あり
- ※2 ● 試験機関：(一財)ポークン品質評価機構
 ● 試験成績書発行番号：20215004004-1/2
 ● 試験方法：JIS Z 2801 抗菌性試験/JIS Z 2911 かび抵抗性試験
 ● 試験結果：抗菌効果あり/カビ抑制効果あり

付属品

給水ホース (1組) (据付説明書)
 長さ0.8m

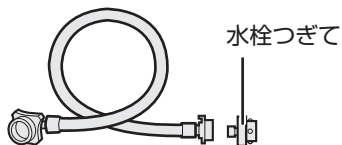

排水ホースつぎてセット (据付説明書)



切った排水ホースを接続するときに使います。
 (槽の外側を洗浄するときやご転居の際に)

印刷物付属品 (各1部)

- 取扱説明書※ ●据付説明書※ ●保証書

※当商品は日本国内向けであり、日本語以外の説明書はありません。
 This model is designed exclusively for Japan, with manuals in Japanese only.

ご使用前に 1

本体の確認

据付説明書にしたがって正しく設置してください。

据え付け状態が悪い場合は、お買いあげの販売店または設置した業者にお問い合わせください。

水漏れしませんか？

水栓つぎて・給水ホース

- 新しいものに取り替えましたか？
緩み、ぐらつき、傾きはありますか？
または、**据付説明書**に記載の適した蛇口を使用していますか？
- 適さない蛇口の場合は、別売のオートストッパー付き水栓ジョイントに取り替えてください。
- 給水ホースにねじれ・引っ張りなどはありませんか？ **据付説明書**

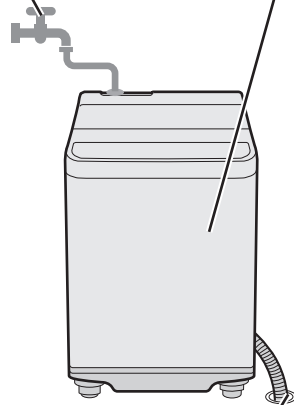

異常振動を防ぐために

本体の設置状態

- ガタつきませんか？
- 水平ですか？



ホース破れを防いだり、スムーズな排水のために

排水ホース

- 下に押し込んでいませんか？
- 持ち上がっていませんか？

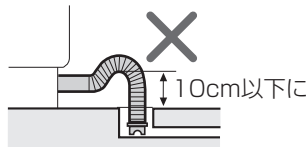
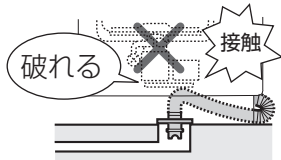

排水口

- 設置前にお掃除しましたか？

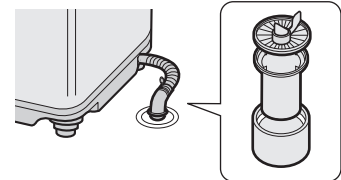

- 本機は、「消防法 設置基準」に基づく試験基準に適合しております。建築物の可燃物などからの離隔距離は、右表に掲げる値以上の距離が必要です。

消防法 基準適合 組込形

場所	離隔距離
上方	50cm
前方	開放
左/右/後方	2cm
下方	0cm

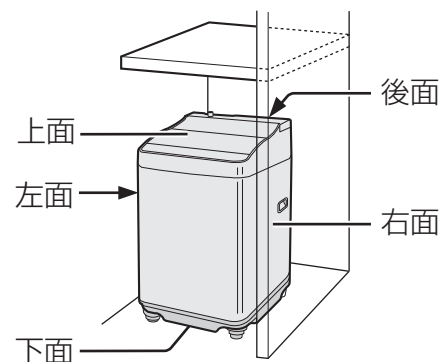

ご使用前に 2

乾燥するとき

フィルター・換気

- 吸気フィルター、排気フィルターは必ずセットする。
【ほこりが機内にたまり、故障の原因】
- フィルター類をふさがない。
【内部温度が上がり、衣類を傷める原因】
- 十分に換気する。
【結露の原因】

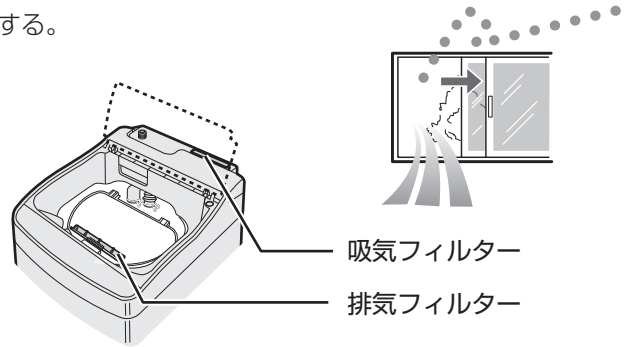

吸気フィルター
排気フィルター

洗濯物の準備

洗濯も乾燥もできないもの



- 衣類の取扱い表示や組成表示のないもの

- 芯地が多く、形くずれしやすいもの

例 ネクタイ・ブレザー・ジャケット・コート・スーツなど

- 著しい収縮や変色、表面変化を起こすおそれのある素材

例 レーヨン・キュプラ・絹および混紡品など

- ウレタン(スポンジ類)の入ったもの

- 防水性のもの

- 毛倒れを起こす起毛製品

例 ベルベット・別珍など

- 形くずれや表面変化を起こすおそれのある生地

例 強撚糸使用の生地・ジョーゼット・クレープ・ちりめんなど

- 和服、和装小物など

- 色落ちしやすいもの

- 以下の表示のあるもの

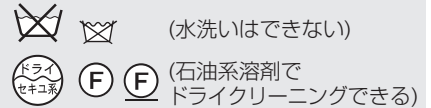

- 座ぶとん・クッション・枕など

- 表面の凹凸などが消えやすいもの

例 防しわ加工品・エンボス加工品など

- 皮革製品・皮革装飾をほどこしたもの

- ふとん・カーペット・カーペットカバーなど

乾燥できないもの



- 油や溶剤が付着したもの

例 食用油・動物系油・機械油・灯油・ガソリン・美容オイル(ボディオイル・エステ系のオイルなど)・ベンジン・シンナー・アルコール・ドライクリーニング油など

- 発泡ウレタン(スポンジ類)、ポリプロピレン繊維、樹脂(セルロース系)、手芸用ボンドなどを使ったもの
【油の酸化熱による自然発火や引火の原因】

- のりづけした衣類

・ 槽内がのりで汚れることがあります。
乾燥後スプレーのりなどで仕上げます。

- 以下の表示のあるもの

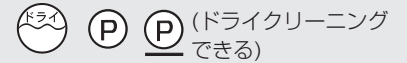

- 「タンブラー乾燥はおさけください」の表示のあるもの

- 皮革製のパッチの付いたジーパンなど

・ パッチ部分が熱で傷むことがあります。

- 乾燥の使いはじめにゴムなどのにおいがする場合があります。乾燥試運転で軽減できます。

「乾燥2時間」を運転する



- 洗濯物はいれないでください。
- 終了後は電源を切り、ふたを開けておきます。(電源を切るまで「シワ防止」運転 (15ページ) をおこないます)

確認しましょう

- 衣類の取扱い表示を確認。
- しみや部分汚れはあらかじめ処理。繊維の種類やしみの内容に応じた方法で処理する。
- 初めて洗う衣類は、色落ちや色移りについて確認。色落ちしやすいものは、分けて洗う。

衣類・本体・洗濯・脱水槽・パルセーター・糸くずフィルターの傷付きを防ぐために

- ひもは結び、ファスナーは閉じる。
- 金属製のボタンや装飾品の付いたものは、裏返しにするか洗濯ネットに入れる。
- 毛玉や糸くず、毛羽立ちが気になる衣類は、裏返しにする。
- 硬貨・ヘアピン・カーテン金具などの金属片などは、必ず取り除く。
- 砂やどろはあらかじめ落とす。
- ふたに衣類などを挟み込んだり、ふたの上に物を載せない。【変形や破損の原因】
- 洗濯量は、入れ過ぎない。
 - 衣類はバルサナーより上に出ないように押し込んでください。【給水時浮き上がって水が飛散すると床が水浸しになったり、運転中槽からはみ出して傷つく原因】
- 毛布コースで洗濯するときは、必ず別売の大型毛布用丸型ネットを使う。 (24ページ) 裏表紙
- デリケートな衣類は、洗濯ネットに入れる。
 - 軽やかさばる衣類(フリース素材など)。【運転中に飛び出し、衣類や製品を傷める原因】
 - ブラジャーは市販の専用ネットに入れる。【ワイヤーが飛び出し、異音や故障の原因】
 - 入れる量は少なめにする。(洗濯量の目安は (10ページ))
 - 【洗い・すすぎ・脱水性能の低下や脱水中の片寄り、飛び出しの原因】
 - 洗濯ネットのファスナー金具はカバーに収める。【運転中に接触し衣類や製品を傷める原因】

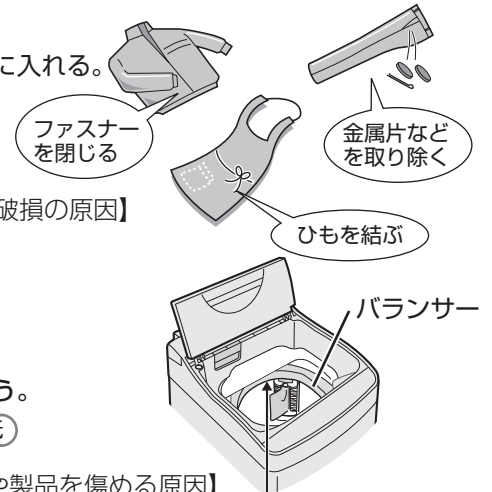

洗濯物はこの位置まで(バルサナーより下に)

- ジーンズなどかさばる衣類や浮きやすいもの※は底に入れる。【衣類が飛び出し傷つく原因】
- ※ くつ下・ハンカチなどの小物類、フリースなど化繊100%のもの、撥水加工を施したものなど

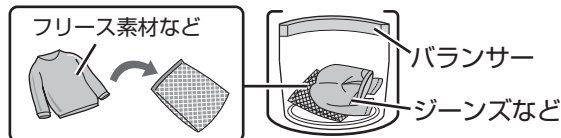

ビジュアルガイドでもご案内しています。 裏表紙

操作部の見かた

操作部・表示部

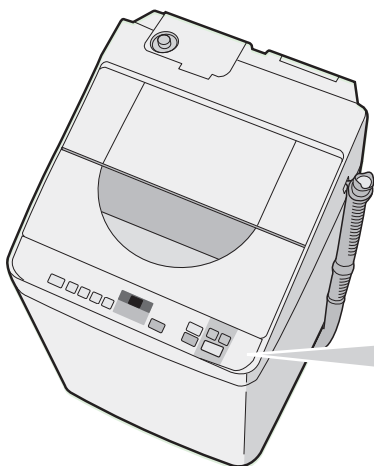

運転内容／進行表示

- 各コースの運転内容や所要時間、表示の見かたなどについては **40, 41 ページ** をご覧ください。
- ランプの点滅位置で進行状況をお知らせします。

自動運転では、表示と運転時間は一致しません。

例 10分を超えて ≥ 15 いることを表す 10 5分

洗剂量目安表示 **11 ページ**

洗剂量 / 水量 (L)

- ☐... 34-37
- ☐... 24-31
- ☐... **12**-20



槽クリーン

15	注水	6	3
10	2	3	おまかせ 2
5分	1回	1分	30分 1時間

洗い

すすぎ

脱水

乾燥

槽クリーンボタン

26 ページ

運転内容ボタン

個別運転や運転内容の変更にスタート後は「洗い」中に変更できます。 **21, 28 ページ**

水量ボタン **11, 40 ページ**

水量は自動的に決まります。(20~37Lまで5段階)
お好みの水量に変更できます。(12~37Lまで6段階)

数字表示部

● 運転残り時間

100分以上は「2H」～「9H」の1時間刻み、99分以下は1分刻みで表示します。



残り38分

● 水量



水量37L

● 予約時間

27 ページ



● エラー表示・お知らせ表示

42, 43 ページ



電源スイッチ

運転が終わると自動的に切れます。電源を入れたまま放置すると、5分後に切れます。(オートパワーオフ)

電源が切れたあと、約1秒間は電源 **入** を受け付けません。電源を入れ直したいときは、ランプが消えてから操作してください。

洗～乾ボタン 運転方法の切り換えに

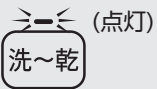

● 洗濯から乾燥まで連続で運転するとき

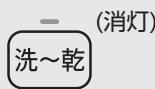

● 洗濯(洗い～脱水)するとき
● 乾燥だけするとき

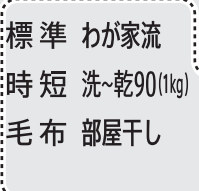
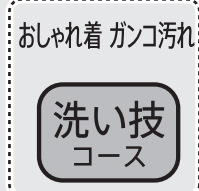
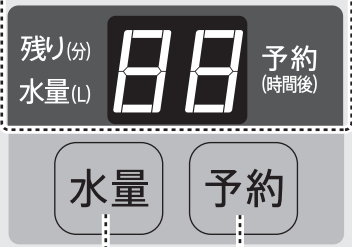

コースボタン 10 ページ

洗い技コースボタン

- おしゃれ着コース (18, 23 ページ)
- ガンコ汚れコース (16 ページ)

スタート・一時停止ボタン

ふたロックを解除したいときにも。(5～15秒でロック解除します)

予約ボタン 27 ページ

運転終了時間を予約するときに1～24時間後まで1時間単位で選べます。

コースの紹介

選べるコースと機能

こんなときに	コース	参照 ページ	消灯 洗～乾	点灯 洗～乾	乾燥	予約 27ページ	
			洗濯	洗濯～乾燥	乾燥		
コース	ふだんのまとめ洗いに	標準	16,18	5.5kg	3.5kg	3.5kg	○
	自分だけのコースをつくる	わが家流	16,18,20	5.5kg	3.5kg	3.5kg	○
	軽い汚れをスピーディーに	時短	22	5.5kg	—	—	○
	化繊混紡の衣類(1kg以下)を約90分で洗濯～乾燥	洗～乾90	22	—	1kg	—	○
	毛布の洗濯・乾燥に	毛布	24	3kg	1.5kg	1.5kg	○
	干し時間の短縮に	部屋干し	16,18	—	3.5kg	3.5kg	○
洗い技 コース	デリケートな衣類に	おしゃれ着	18,23	1.2kg	—	0.4kg	—
	泥汚れなどに	ガンコ汚れ	16	3.5kg	3.5kg [※]	—	○
槽洗浄 槽乾燥	洗濯・脱水槽のお手入れに	槽洗浄	32,33	(洗濯物は) 入れない	—	(洗濯物は) 入れない	—

※ ガンコ汚れコースの乾燥は標準コースと同じです。

洗濯量はJIS(日本工業規格)に規定の布地によるもの、乾燥量は日本電機工業会自主基準の衣類です。

ワイシャツ

(混紡約200g)



長袖アンダーシャツ

(綿約130g)



スリッパ

(混紡約150g)



くつ下

(混紡約50g)



バスタオル

(綿約300g)



ブラウス

(混紡約200g)



パジャマ(上下)

(綿約500g)



ブリーフ

(綿約50g)



タオル

(綿約70g)



シーツ

(綿約500g)



洗剤類の使いかた 1

洗剤・柔軟剤の使用量

ガンコ汚れコースの洗剤量は他のコースと異なります。

2016年10月現在

標準コースなど（ガンコ汚れコース以外）

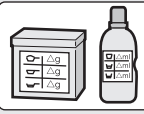
表示水量	洗濯量の目安	合成洗剤						粉石けん	柔軟剤		
		粉末		液体		液体中性					
		水30Lに対して									
		容器の表示をご確認ください 	20g アタック 高活性 バイオEX など	25g ポールド など	10mL ウルトラ アタックNeo など	20mL 液体 部屋干し トップ など	40mL アクリル エマル など	36g そよ風 など	7mL ふんわり ソフラン など	10mL フレア フレグランス など	17.5mL レノア ハビネス など
すりきり一杯が47gのカップの場合											
37L	5.5kg	約0.5杯	25g	31g	12mL	25mL	49mL	44g	9mL	13mL	22mL
34L	4.5kg	約0.5杯	23g	28g	11mL	23mL	45mL	41g	8mL	11mL	20mL
31L	3.5kg	約0.4杯	21g	26g	10mL	21mL	41mL	37g	7mL	10mL	18mL
24L	2kg	約0.3杯	16g	20g	8mL	16mL	32mL	29g	6mL	8mL	14mL
20L	1kg	約0.3杯	13g	17g	7mL	13mL	27mL	24g	5mL	7mL	12mL
12L	0.3kg	約0.2杯	8g	10g	4mL	8mL	16mL	14g	3mL	4mL	7mL

ガンコ汚れコース

31L	3.5kg	約0.7杯	31g	39g	15mL	31mL	—	56g	7mL	10mL	18mL
24L	2kg	約0.5杯	24g	30g	12mL	24mL	—	43g	6mL	8mL	14mL
20L	1kg	約0.4杯	20g	25g	10mL	20mL	—	36g	5mL	7mL	12mL
12L	0.3kg	約0.3杯	12g	15g	6mL	12mL	—	22g	3mL	4mL	7mL

- 「12L」は（水量）ボタンで選んでください。自動では選ばれません。
- 表に記載のない使用量については、容器の表示に従ってください。

洗剤類は周囲の温度や湿度など保管条件の変化にご注意のうえ、早めにご使用ください。
保管条件により、状態が変化して効果が十分に発揮できなくなったり、しみの原因になることがあります。

ジェルボール型洗剤（アリエールなど）は、槽に直接入れてください。

- 予約運転の場合も洗剤ケースや液体洗剤・液体漂白剤投入口に入れないでください。
- 使用量については、容器の表示をご覧ください。

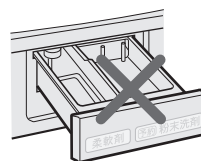

コースの紹介／洗剤類の使いかた

洗剤類の使いかた 2

すぐに洗濯するとき

槽に直接入れる

粉末洗剤 粉末漂白剤

洗剤が早く溶け、衣類への浸透も早くなるため、直接入れることをおすすめします。(洗剤ケースや投入口をご利用頂くこともできます)

粉末洗剤

表示を目安に量って入れる。

- カップの大きさや使用量は、メーカーや銘柄によって異なります。
- 水に溶けやすいものをお使いください。

粉末漂白剤

使用量・使いかたは、容器の表示をご覧ください。

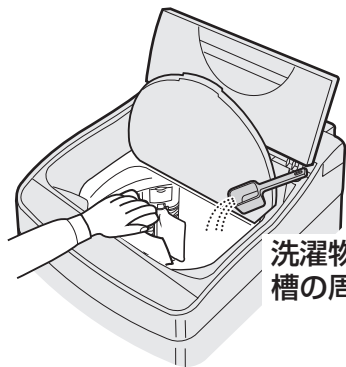

洗濯物をよけて、槽の周辺部に入れます

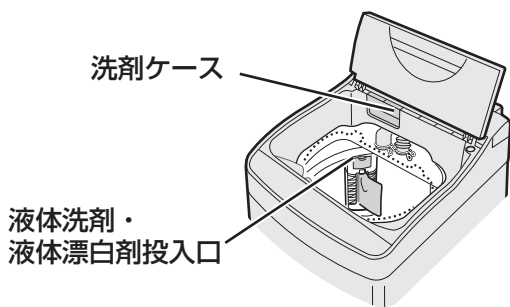

洗剤ケース

液体洗剤・
液体漂白剤投入口

液体洗剤・液体漂白剤投入口に入れる

液体洗剤 液体漂白剤

入れにくい位置にある場合
バルンサー部分をもち、
時計方向に回してください。



バルンサー

液体洗剤

表示水量を目安に量って入れる。

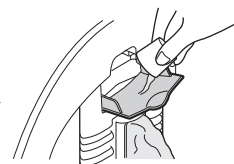

液体漂白剤

使用量・使いかたは、容器の表示をご覧ください。

- 少しずつ流し込みます。
- 原液が洗濯物に直接かからないように入れてください。
- 入れたあとは投入口のふたを必ず閉めてください。
- 塩素系は色落ち・変色のおそれがあります。

洗剤ケースに入れる 柔軟剤

洗剤ケースに給水され、薄められた状態で槽に入ります。

柔軟剤

表示水量を目安に量って入れる。

- 最終すすぎ中に自動的に入ります。
- 入れたまま12時間以上放置したり低温のときは固まる場合があります。
- 正しく量って入れます。【入れすぎはかびの原因】
- 一部の柔軟剤では衣類にまとまって付着すると変色するものがあります。(変色したときは 36ページ)

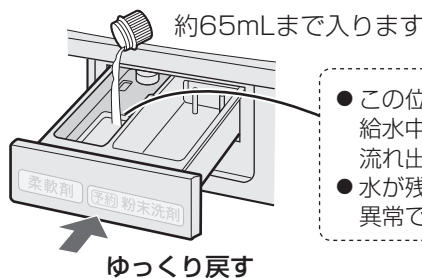

約65mLまで入ります

- この位置以上に入れたり、給水中に動かすと、すぐに流れ出ることがあります。
- 水が残ることがありますが、異常ではありません。

ゆっくり戻す

のりづけのしかた



- 「洗濯機用」と表示している化学合成のり以外は使わない。
- のりづけした衣類は乾燥しない。

のりづけしたいもの(2kg以下)を入れて、以下の内容で運転を始める

標準コース
「水量31L(1kg以下は「27L」)」「洗い5分」「脱水1～3分」



給水後

一時停止してのりを入れる

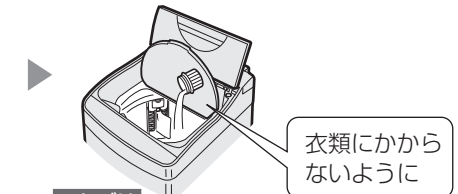

のりづけ後

衣類を取り出し、すぐに以下の内容で槽に付着したのりを洗い落とす(漂白剤を約10mL入れると効果的)

標準コース
「水量37L」「洗い5分」「脱水1～3分」



粉石けん・液体石けん

槽内で溶かす

- ① 水量「12L」を選び、いったんふたを閉めてスタートする。(給水を始める)
- ② かくはんが始まったら石けんを少しずつ入れ、約3分運転して十分に溶かす。
- ③ 電源を入れ直し、コースや水量を選び直して洗濯する。

溶けにくい場合

- ① 洗面器などに30℃前後のぬるま湯(約5～10L)を用意し、石けんを少しずつ入れながらかきまぜて十分に溶かす。
- ② 洗濯を始め、給水中に石けん液を槽内に入れる。

- 合成洗剤と比較して洗濯物に残りやすいため、十分にすすぐ。注水すすぎ3回をおすすめします。(40,41ページ)【黄ばみやにおいの原因】
- 入れすぎたり低温の水に直接入れない。【石けんかすがたまる原因】
- 粉石けんや液体石けんは予約洗濯に使わない。

予約運転するとき 27ページ

洗剤ケースに入れる

粉末洗剤 粉末漂白剤 柔軟剤

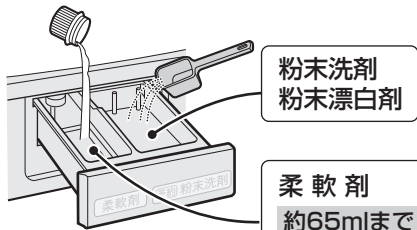

液体洗剤・液体漂白剤投入口に入れる

液体洗剤 液体漂白剤

水で薄めて流し込みます。

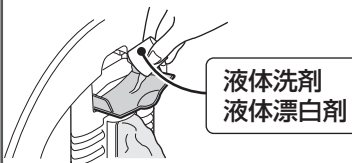

液体洗剤・液体漂白剤投入口

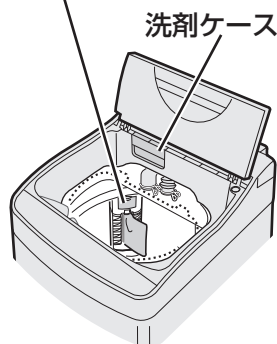

- 洗剤類は周囲の温度や湿度など保管条件の変化にご注意のうえ、早めにご使用ください。保管条件により、洗剤が固まる・柔軟剤がどろどろになったり粒ができるなど、状態が変化する場合があります。このような洗剤類は溶けにくいので、効果が十分に発揮できなくなったり、しみの原因になることがあります。

洗濯・乾燥の流れ

標準コース

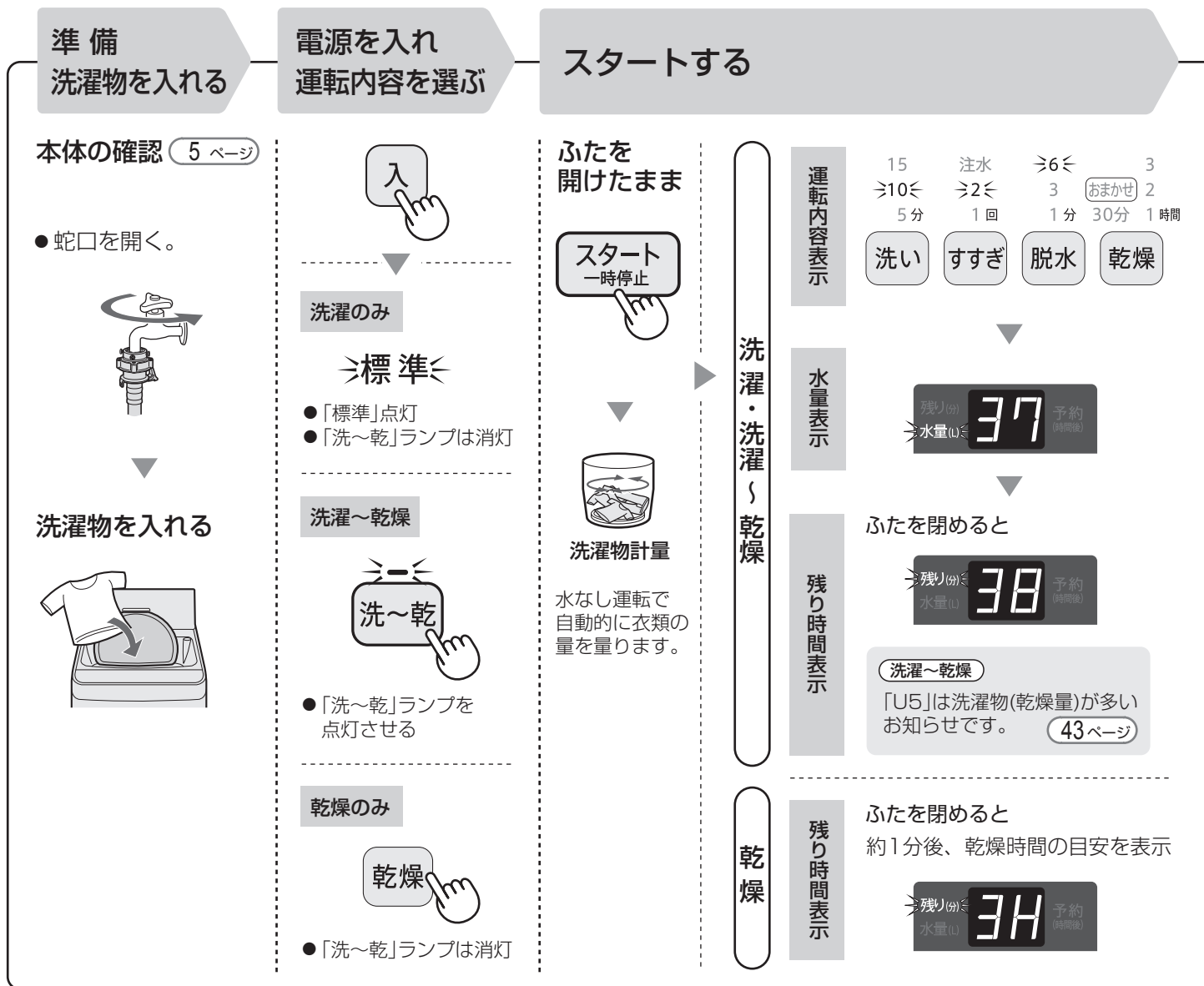

運転中の基本的な動き

洗濯 洗濯 洗濯～乾燥

洗 い



(高濃度洗浄) (表示水量)
少ない水量の濃い洗剤液から洗い始め(高濃度洗浄)、その後表示水量まで給水します。

すすぎ

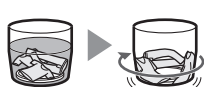

排水 中間脱水

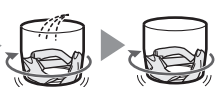

シャワー 中間脱水

シャワーすすぎ



給水 すすぎ

ためすすぎ

脱 水

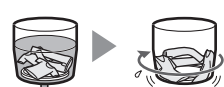

排水 脱水
しばらく低速回転してから高速回転する。

ふたロック

ふたロック

⚠ 注意



長期間で使用にならないときは、必ず電源プラグをコンセントから抜く

プラグを抜く

【絶縁劣化による感電や漏電・火災の原因】

はじめてお使いになるとき
工場テスト時の残水が出る場合があります。

洗剤を入れる

洗剤量や水量の表示を目安に量って入れる。(11~13ページ)

槽に直接入れる

粉末洗剤
粉末漂白剤



槽の投入口に入れる

液体洗剤
液体漂白剤

洗剤ケースに入れる

柔軟剤

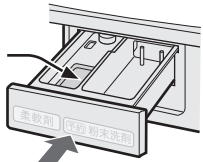

強く押すと柔軟剤などがすぐに流れ出ることがあります。

ふたを閉める

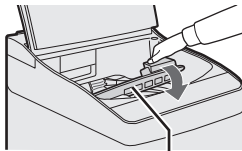

内ふた

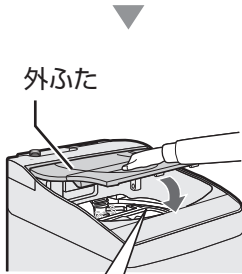

外ふた

脱水やすすぎの途中、「カチッ」と鳴ってロックする。

給水を始め自動運転する。

洗濯物を取り出してあとしまつする

- 蛇口を閉める。
- フィルター類を掃除する。

(30, 31 ページ)

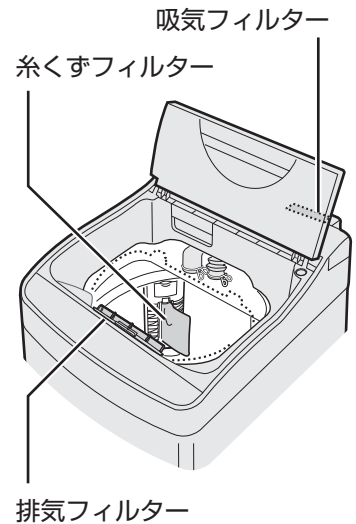

吸気フィルター

糸くずフィルター

排気フィルター

洗濯・乾燥の流れ

ほぐし運転



衣類を取り出しやすくするため、脱水後、約2~3分間かくはん運転をおこないます。

- 標準・わが家流・ガンコ汚れコースの「洗濯」で、容量が約4kg以下の場合。
- 脱水のみや、乾燥まで連続で運転するときには、おこないません。
- 「ほぐし運転」しない設定もできます。(28ページ)

乾燥 (乾燥) 洗濯~乾燥

乾燥



低速回転
予備脱水する。

乾燥



高速回転

乾燥



バルセーター
かくはん

洗濯~乾燥

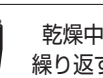

乾燥中
繰り返す



低速回転

温風を吹き込みながら、バルセーターと槽を交互に回転させる。

「シワ防止」運転※1

乾燥後の置きじわを防ぐため、弱いかくはん※2と送風運転を間欠的におこないます。(「0分」「残り」点灯(送風中は点滅)、最長2時間まで)

- 運転は終わっていますので、電源を切って(ふたロックが解除される)早めに取り出します。

※1 槽乾燥は除く。

※2 おしゃれ着コースではかくはんしない。

洗濯する/洗濯～乾燥する コース

標準/わが家流/部屋干し/ガンコ汚れコース

洗濯

洗濯～乾燥

準備

蛇口を開けて洗濯物を入れる



お願い

- ジーンズなどのかさばるものや浮きやすいものは、底の方に入れてください。また、全体がバルンサーより上に出ないように押し込んでください。運転中に洗濯物が飛び出し、本体や洗濯物が傷む原因になります。

ここから上に出ないように入れる

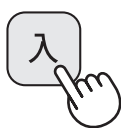

⇒ 標準 ⇐

「標準コース(洗濯のみ)」に自動設定

洗濯～乾燥 するときは「洗～乾」ランプを点灯させる



1

わが家流・部屋干しコース

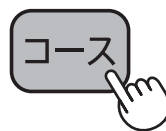

標準 わが家流
時短 洗～乾90(1kg)
毛布 ⇒ 部屋干し ⇐

- 標準、わが家流コースを運転すると、そのコースを記憶します。(乾燥のみ運転時は除く)
(次回電源を入ると、記憶したコースを表示)

※ わが家流コースの登録方法は 20 ページ

ガンコ汚れコース



⇒ ガンコ ⇐ 汚れ

必要に応じて

- 予約運転する 27 ページ



- 電源「入」時を「洗濯～乾燥」に変更する 28 ページ



2



洗濯量計量



運転内容を約5秒間表示後、水量などを表示

- すすぎ回数や乾燥時間を変更したいときは水量表示後、それぞれ すすぎ ボタン、乾燥 ボタンで変更できます。

洗い技 コース

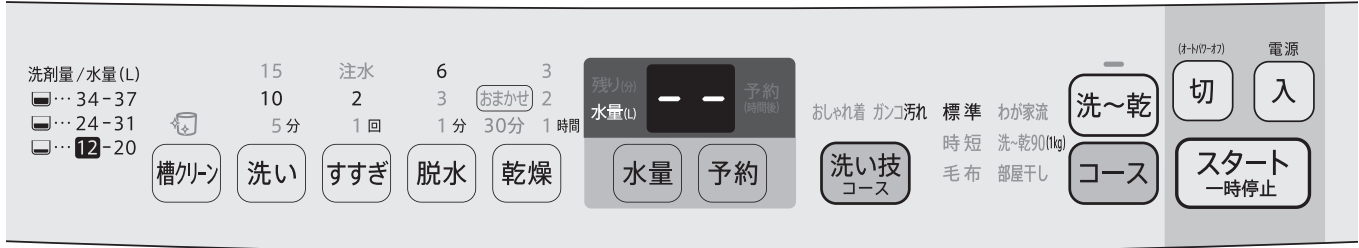

「標準コース(洗濯のみ)」の表示例

3 洗剤を入れる (11～13ページ)

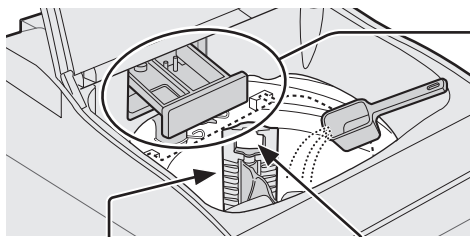

槽に直接入れる
粉末洗剤
粉末漂白剤

投入口に入れる
液体洗剤
液体漂白剤
入れたあとは、必ず投入口のふたを閉めてください。

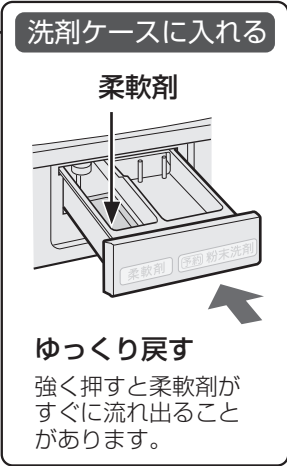

- 表示を目安に量って入れてください。
- ガンコ汚れコースでは他のコースと洗剤の使用量が異なります。(11ページ)

4 内ふた、外ふたを閉める

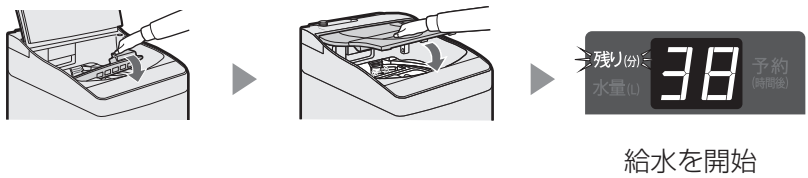

運転



衣類を取り出す

- 乾燥後は「シワ防止」運転をおこないます。乾燥は終わっていますので電源を切って(ふたロックが解除される)早めに取り出してください。(15ページ)
- 取り出す際、槽や衣類、ふたの内側などが、高温になっていることがありますのでご注意ください。
- 乾燥はタイマー方式です。乾き残りがある場合は、**乾燥** ボタンで時間を選んで追加乾燥してください。

洗濯する / 洗濯 / 乾燥する

乾燥する

コース

洗い技
コース

標準/わが家流/部屋干し/おしゃれ着コース

排気フィルター・吸気フィルターの取り付けを確認し、十分に脱水してしわを伸ばした洗濯物を入れてふたを閉める。

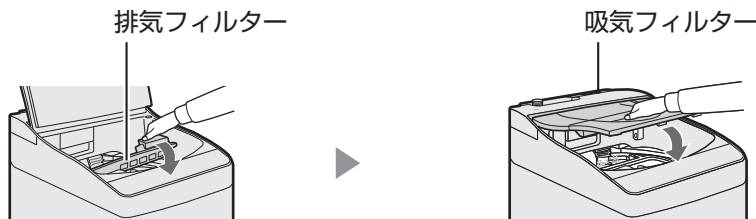

お願い

- 初めて乾燥をおこなう前には、必ず乾燥試運転をおこなってください。 (7 ページ)
- 洗剤ケース内やケースをはずした本体側、また槽内が濡れているときは、乾いた布で拭き取ってください。

衣類の入れかた

おしゃれ着コース

槽をゆっくり回転させたり止めたりしながら、デリケートな衣類を優しく乾燥します。
(パルセーターは回しません)

例

- セーター(ウール・アクリルなど)なら1枚(0.4kg以下)
- 洗って十分に脱水したもの
- 乾燥時間の目安：2時間

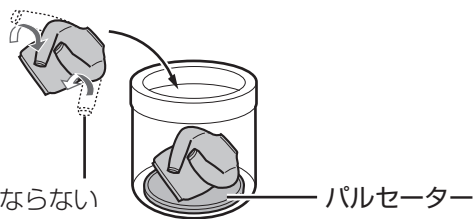

そでが重ならないようにたたむ

パルセーターがかくれるくらい、できるだけ大きめにたたむ。

ご注意

- ふたに衣類などをのせたまま乾燥しない。
【内部の温度が上がりすぎてプラスチック部が変形したりやけどの原因】
- 気温や衣類の量により、乾燥中はふたやその周囲が、また、取り出す際は槽や衣類、ふたの内側などが高温になっていることがありますので、ご注意ください。

お願い

- 乾き残りがある場合は、(乾燥) ボタンで時間を選んで追加乾燥してください。

- 「タンブラー乾燥はおさげください ☒」の表示があるものは乾燥できません。他にも乾燥できない衣類があります。
6 ページ をご確認ください。

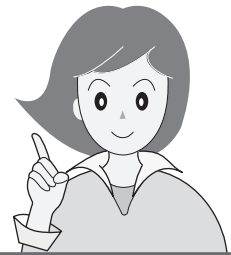

乾燥のしかた **乾燥**

乾燥したいものを入れて、ふたを閉め

1

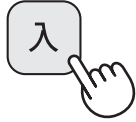

必要に応じて

- 予約運転する



コースを選ぶ

2

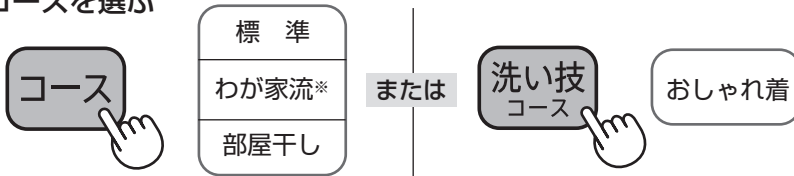

※ わが家流コースの登録方法は 20 ページ

3



- 「乾燥のみ」に設定されます。

乾燥時間を選ぶ

4



- 乾燥量と乾燥時間の目安は 41 ページ

スタート
一時停止

- 標準・わが家流・部屋干しコースでは、約1分後に残り時間を表示します。

5

運転



衣類を取り出す

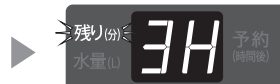

- 乾燥後は「シワ防止」運転をおこないません。乾燥は終わっていますので、電源を切って(ふたロックが解除される)早めに取り出してください。
- 終了後は、排気フィルターと吸気フィルターを掃除してください。 31 ページ

自分だけのコースを登録する コース

わが家流コース 洗濯 洗濯～乾燥 乾燥

1

洗濯物を入れて

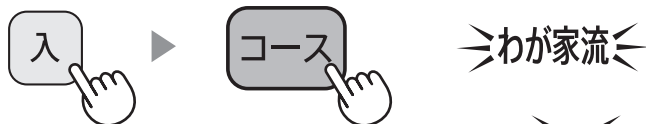

●「洗濯～乾燥」の「わが家流」登録は、続けて



●「乾燥のみ」の「わが家流」登録は、続けて



最初の設定

	洗い	すすぎ	脱水	乾燥
洗濯	5分	ため1回	1分	—
洗～乾	5分	ため1回	3分	30分
乾燥	—	—	—	30分

2



運転したい行程のボタンを選ぶ

● 選べる時間や回数などは 40, 41 ページ

● 水量は自動計量で決まりますが、

水量 でも選べます。
(登録できません)

● 予約 が使えます。 27 ページ
(登録できません)

3



● 必要に応じて洗剤を入れ、
ふたを閉める。

● 運転すると、選んだ内容と
わが家流コースを記憶します。

16 ページ

● 次回電源を入れると「わが家流」を表示します。
(前回乾燥のみで運転した場合を除く)

● 「洗濯～乾燥」の「わが家流」は 洗～乾、
「乾燥」の「わが家流」は 乾燥 で選んでから
「スタート」します。

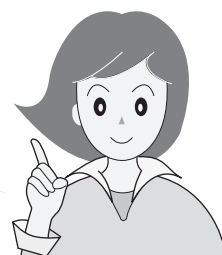

個別に洗濯・乾燥

脱水だけしたいときなど

1

例 すすいで脱水したいとき

洗濯物を入れて



- 必要に応じてコースなどを選ぶ。

必要に応じて

- 予約運転する

予約

27 ページ



運転したい行程のボタンを選ぶ

- すすぎから始めるときは「水量」も選ぶ。
- 選べる時間や回数などは [40, 41 ページ](#)

2

こんなときに

- 脱水だけしたい → [脱水](#)
- 排水だけしたい → [脱水](#)
(「排水だけ」のときは、ふたを開けておき、
「E2」が出たら電源を切る。)

- 洗濯液を再利用したい → [洗い](#)
(洗濯液が残る)

- すすいで乾燥したい → [すすぎ](#) [脱水](#) [乾燥](#) [水量](#)

3

スタート
一時停止



- ふたを閉める。

運転



衣類を取り出す

- 「洗い」を含む「洗濯～乾燥」運転を選んだ場合、「水量」を選んでいても、乾燥量確認のために計量します。

スピーディーに仕上げる コース

時短コース 洗濯 / 洗～乾90コース 洗濯～乾燥

時短コース

- 軽い汚れの衣類をスピーディーにお洗濯します。
- 軽い汚れ専用のコースです。汚れが気になるときは、標準コースやガンコ汚れコースをおすすめします。

洗～乾90コース

- 1kgまでの化繊混紡の衣類(ワイシャツ5枚程度)を90分で洗濯～乾燥します。
- 少量の化繊混紡専用のコースです。

必要に応じて

- 予約運転する

予約

27 ページ

洗濯物を入れて

1



2

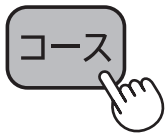

または



3



(表示を目安に)
洗剤を入れて
ふたを閉める

- 洗～乾90コースで洗濯物(乾燥量)が多い場合「U5」でお知らせします。

43 ページ

運転



衣類を取り出す

- 洗～乾90コース終了後は「シワ防止」運転をおこないます。

15 ページ

- 綿や厚物などが混ざると、十分に乾燥しないまま終わることがあります。
- 乾燥はタイマー方式です。乾き足りない場合は 乾燥 ボタンで時間を選んで追加乾燥してください。 18 ページ
- 洗～乾90コースで、洗濯物の量が多い場合などに、運転時間が90分より長くなります。(残り時間を点減させてお知らせします)

デリケートな衣類を洗う

洗い技
コース

おしゃれ着コース

洗濯

洗濯量の上限：1.2kg

水量：31L

衣類の確認



- 水につけてもこすったりしなければ洗えるもの



おしゃれ着やデリケートな衣類

- ウール、カシミアなどのセーター
- スカート・スラックス・ブラウスなど

この絵記号でも「洗濯も乾燥もできないもの」(6ページ)に該当すると洗えません。

- 「洗濯も乾燥もできないもの」に記載のもの



6ページ

お洗濯後

形を整えて陰干しする (例)

■セーター

- 市販の平干しネットに。

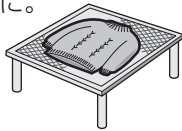

■ブラウスなど伸びにくいもの

- ハンガーに。



■毛足が長いもの

- 振りながら、形を整えて干す。

おしゃれ着コースで乾燥する

洗濯した衣類を入れ直して乾燥する。(18,19ページ)

アイロンをかける

- 衣類の絵表示にしたがう。
- てかりの出やすいもの、刺繍・ビーズの付いたものは当て布する。



縮んだら

- ウール・麻などの縮みやすい繊維でもある程度伸ばせます。アイロンを浮かせた状態で、スチームをあてる。

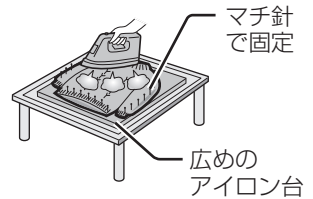

1 洗濯物を入れて



⇒おしゃれ着⇐

2



- 洗濯量計量はありません。

- 水量のみ変更できます。

40ページ

3

(表示水量にしたがい)

液体中性洗剤を入れてふたを閉める

- 給水を開始します。



- 洗剤が衣類に直接かからないようご注意ください。

運転



衣類をすぐに取り出す

- 予約は使えません。

ご注意

- 水温は30℃以下でお使いください。【ウール・絹など動物繊維の縮み・変形の原因】
- ジェルボール型洗剤(アリエールなど)は使用しないでください。【衣類が傷む原因】

- 素材により浮きやすいものがあります。給水後に一時停止して、押さえて十分に液を含ませて洗めます。

- 終了後、十分に脱水できていないと感じたときは、「おしゃれ着コース/脱水のみ」で追加運転してください。

スピーディーに仕上げ／デリケートな衣類を洗う

毛布の洗濯・乾燥に コース

毛布コース 洗濯 洗濯～乾燥 乾燥

洗濯・乾燥できるもの

取扱表示	または または 表示のあるもの (表示のないものは洗わないでください)	
素 材	アクリルなど合成繊維100%	
洗濯・乾燥	洗濯	洗濯～乾燥 / 乾燥
サイズ・重さ	シングル毛布 3kg以下	シングル毛布 1.5kg以下
大型毛布用丸型ネット (別売品)	○ 必要	

指定の大型毛布用丸型ネットを使わず運転して洗濯物や製品が傷んだ場合は、保証の対象外となります。

ネットの使いかた

① 6つ折りにしてから巻き込む。(高さ：水面以下に)



半分



さらに3つ折り



高さ

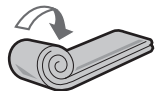



入れかたはビジュアルガイドでもご案内しています。裏表紙

② ネットに入れて槽に押し込む。



ファスナー

大型毛布用丸型ネット

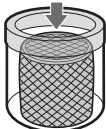

ここから
上に出さない

お願い

● 洗濯中は洗濯物が浮き上がりやすいので、十分に押し込んでください。
(「洗い」の後半におこなうと効果的)

① 一時停止

② 浮き上がっている部分の空気を押し出す

③ 再スタート
自動的に水を補給する



毛布やカーテンなどの大物を洗うときには、
別売の大型毛布用丸型ネットを必ずお使いください。

裏表紙

【洗濯物が浮き上がって洗濯物や製品を傷める原因】

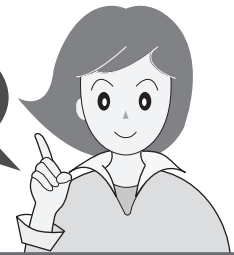

操作のしかた

洗濯物を入れて

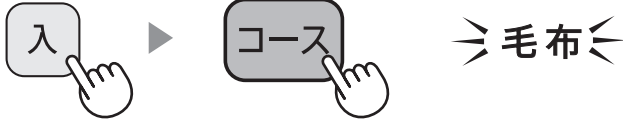

1

洗濯～乾燥 ▶ 洗～乾 ▶ 乾燥 ▶ 乾燥

おまかせ 2 30分 1時間 乾燥は「3時間」に設定されます。
● 変更できます。(40, 41 ページ)

乾燥

2

洗濯 洗濯～乾燥



- 洗濯量計量はありません。
- 運転時間を変更できます。

(28, 40, 41 ページ)

乾燥

ふたを閉めて



- 乾燥量計量は
ありません。

2

(表示水量にしたがい)

液体洗剤を入れてふたを閉める

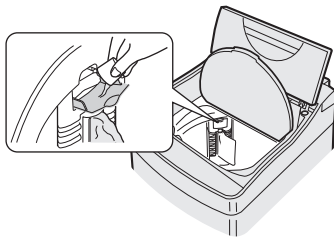

- 粉末洗剤はあらかじめ、ぬるま湯(約30℃・5L)でよく溶かしてから、槽の周辺部へ直接入れます。

運転

ピーッ
ピーッ

洗濯物を取り出す

- 乾き残りがある場合は裏側に折り直し、「毛布コース/乾燥」で時間を選んで、追加乾燥します。

- 予約運転が使えます。(27 ページ)

- 洗える電気毛布でも、乾燥(「洗濯～乾燥」も含む)しない。
- 羽毛ふとんは、洗濯後に羽毛のにおいの残るものがあるため、目立たない部分を水につけて絞り、においがするものは洗わない。
干すときは、羽毛の片寄りを直して形を整えながら風通しのよい日陰で干す。

洗濯・脱水槽を清潔に 槽クリーン

槽クリーン

パルセーターの裏側や、槽の外側の汚れを、きれいな水で洗い流します。

- お洗濯前など、思いついたときお手軽に槽クリーン運転できます。
- 運転時間は約3分、使用水量は約3Lです。



1

ふたを閉めたまま

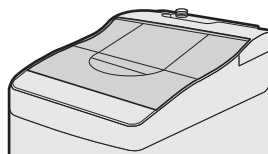

- 洗濯物や洗剤などは入れないでください。

2



3



- 運転中はランプが点滅します。

運転

槽クリーン終了



予約運転する 予約

運転終了までの時間を予約

おしゃれ着コース以外に使えます。

1

洗濯物を入れて



- 必要に応じてコースなど運転内容を選ぶ。

- 毛布コースで粉末洗剤を使用する場合は、毛布を入れる前に、洗剤をぬるま湯に溶かして槽に流し入れてください。

2



運転終了までの時間を選ぶ



- 1～24時間後まで、1時間刻みで選べます。

- 一度使用すると、前回使った時間を表示します。
- 所要時間 (40 ページ) より長めに設定します。短いとすぐに運転が始まり、予約した時間内に終わらないことがあります。

3



表示水量を目安に洗剤類を入れる (11～13 ページ)

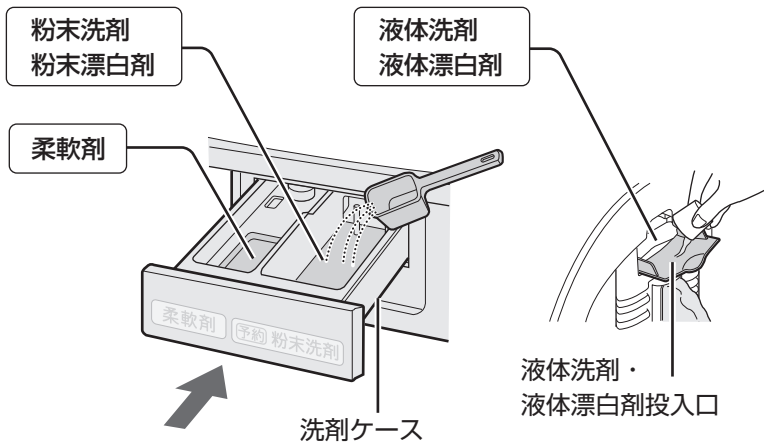

- 粉石けんや液体石けんは、予約運転に使わないでください。
- ジェルボール型洗剤は槽に直接入れてください。

4

必ずふたを閉める

- 予約完了。

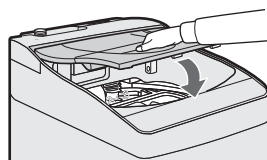

- ふたを開けていると途中で止まります。
- 給水・排水条件、衣類の片寄りなどにより、選んだ終了時間を前後することがあります。

予約内容を確認めたいとき



予約

を押す。

運転終了までの時間と運転内容を表示し待機状態に戻ります。

予約後に変更や取消ししたいとき



電源を入れ直して、初めからやり直す。

設定を変更する

運転内容を変更する

水量 洗い すすぎ 脱水 乾燥 が、洗い中に変更できます。

例 すすぎ回数を変更する

対象コース

標準・わが家流・毛布・部屋干し・ガンコ汚れ

1

スタート
一時停止

洗い中に「一時停止」する

- 洗濯物を追加したい場合は入れます。(適切な水量に変える)

2

変更したい行程のボタンを選ぶ



- 変更できる内容は (40, 41 ページ)
- 洗い中でも終わり近くになると、変更できません。
- 以下の変更は、運転が始まるとできません。
「コース」の変更、
「乾燥」の追加・取り消し

3

スタート
一時停止

再スタートする

電源「入」時を「洗濯～乾燥」にする

初期は「洗濯のみ」に設定されています。「洗濯～乾燥」をよく使う場合変更できます。

1



「洗～乾」ランプを点灯させる

- 「洗濯のみ」設定に戻すときは、「洗～乾」ランプを消灯させてから、もう一度3秒以上押してください。

2



もう一度3秒以上押す

- 電源を入れると「洗～乾」ランプが点灯します。

ほぐし運転をやめる

脱水後のほぐし運転 (15ページ) をおこなわないように設定できます。

設定のしかた

電源「切」の状態

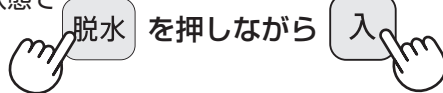

を押しながら



ピーッ♪

ほぐし運転をおこなわない

解除のしかた

ピピッ♪

ほぐし運転をおこなう

チャイルドロックを設定する

洗いやすすぎ中にもふたが開かないようにロックできます。(小さなお子様がおられる場合などに)

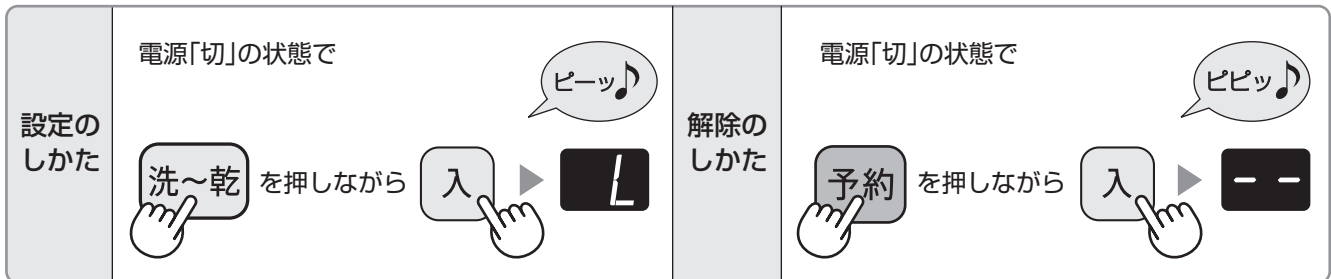

ご注意

- チャイルドロックを設定していても、電源が「切」のときや予約待機中はロックがかかりません。

終了音を消す

終了音を消すと、以下のお知らせ音も鳴りません。

- 槽洗浄：洗濯槽クリーナー投入のお知らせ
- 槽洗浄「槽の内側/外側の両方を洗浄する」：つけ置き洗浄終了のお知らせ

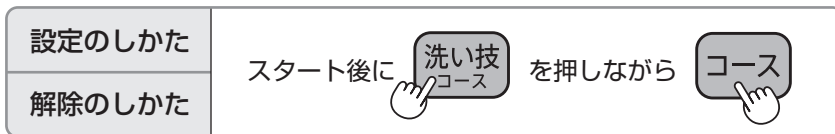

水量を調整する

自動的に決まる水量を、多めや少なめに調整できます。

対象コース 標準・わが家流・部屋干し・ガンコ汚れ

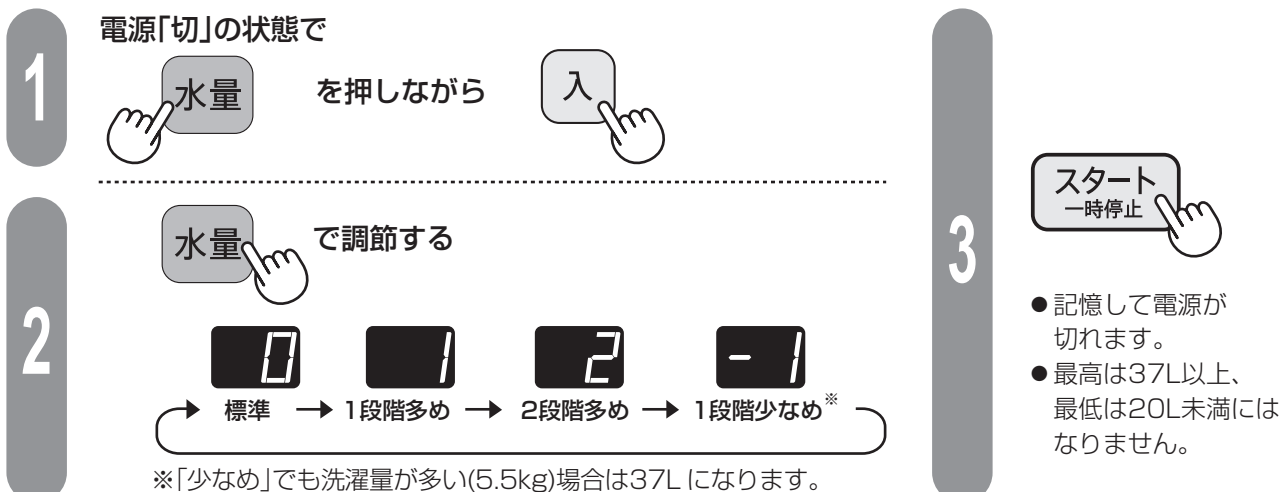

設定を変更する

お手入れする 1

本体・フィルター類など

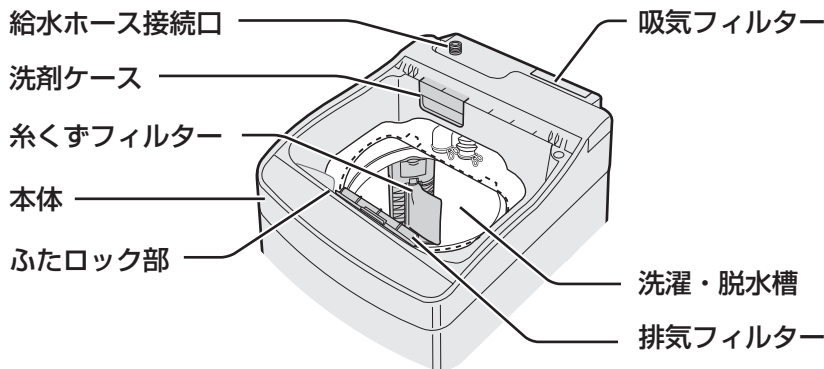

汚れたら

ふたロック部

洗剤や柔軟剤がついたら綿棒などで拭き取る
【ふたロック故障の原因】

使う
たびに

洗剤ケース はずして水洗いし水分を拭き取る

はずしかた

- 止まるまで引き出し、斜め上に持ち上げてはずす。
- カバーもはずして洗う。

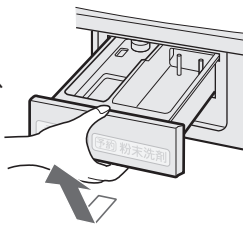

取り付けかた

- カバーを元の位置に確実に取り付け、斜め上からはめてまっすぐ押し込む。

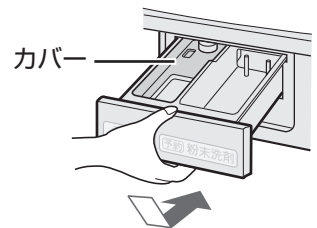

糸くずフィルター

ビジュアルガイドでもご案内しています。裏表紙

はずして掃除する

【目詰まりするとネットが破れたり糸くずが取れにくくなる原因】

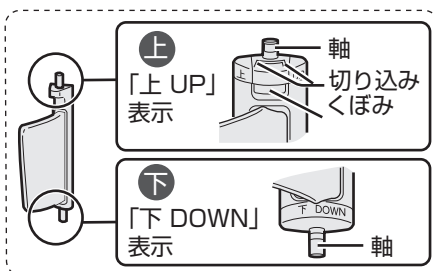

はずしかた

つまみの奥を押し下げると上部の軸がはずれ、糸くずフィルターを取り出せる。裏返して糸くずを取り除く。



取り付けかた

- 下部の軸を穴に差し込んでから上部を押し込む。
- 上下を確認のうえ、取り付けてください。

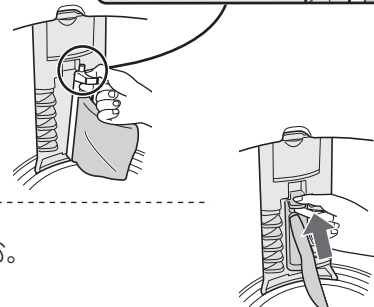

洗濯・脱水槽(ステンレス槽)

よく絞ったやわらかい布で拭く

- さびに気付いたら市販のステンレス用(台所用)洗剤で拭き取る。
- 槽の内側に白い線(洗剤成分と水中の成分が結合したものが付くことがあります。放置するとこびり付くことがあります。液体洗剤を使ったり、注水すすぎを利用すると防げます。40, 41 ページ)
- 槽洗浄 (32, 33 ページ) もご利用ください。

- はずした部品は必ず取り付けて運転してください。
【洗濯物や製品を傷めたり故障の原因】
- フィルター類は消耗品です。破れたときは、
お買いあげの販売店でお求めください。

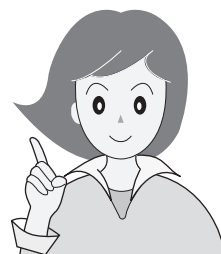

ふた
ロック部

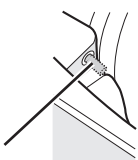

本体 水を含ませたやわらかい布で拭き取る

- 揮発性溶剤・クレンザーなどは使わない。【プラスチック部などが傷んで割れる原因】
- 本体やふたなどのプラスチック部や金属部に洗剤・柔軟剤・漂白剤などが付いたときは、
すぐに水を含ませた柔らかい布で拭き取る。【放置すると傷む原因】

乾燥の たびに

「U4」や「C22」
が出たときにも

取りはずしてほこりなどを取り除く

- 目詰まりすると、乾きが悪くなったり、故障の原因になります。
- 汚れが取れにくいときは水洗いし、乾かして取り付ける。

排気フィルター

はずしかた

つまみを持って引き上げ、
綿ぼこりなどを取り除く。

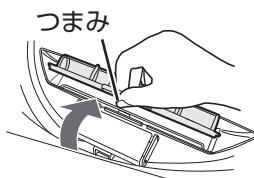

取り付けかた

3カ所のツメを内ふたの
穴に合わせて取り付ける。

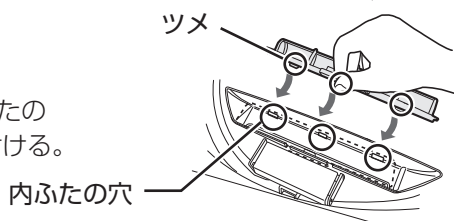

吸気フィルター

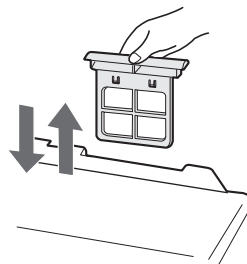

引き上げてほこりなどを取り
除き、元通り取り付ける。

水の出が 悪く なったら

給水ホース接続口

給水ホースをはずしてから歯ブラシなどで
ごみを取り除く

- ① ふたを閉め、蛇口を閉じて電源を入れる。
- ② 「水量」を押してスタート。
- ③ 約10秒後電源を切り、ホースをはずす。
(ホース内の残水は容器で受けてください)

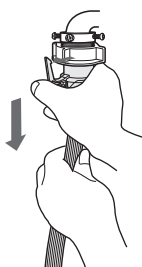

給水弁用フィルターは必ず取り付ける。

- 給水弁にごみが入って故障することがあります。破れたり、ごみが取れなくなったときは、別売の給水弁用フィルターをお買い求めください。
- 井戸水をご使用の場合は、水中の不純物がたまりやすいため、こまめにお手入れしてください。
- フィルターは先の細いドライバーなどで引き出せます。取り付けるときは、必ず奥まで差し込みます。【確実に取り付けないと、給水弁故障の原因】

裏表紙

排水口

排水口をはずして
掃除する
【糸くずがたまると、
水漏れの原因】

排水口からホースをはずす
ときは、ぞうきんなどを添
えてください。
ホース内に水が残っている
ことがあります。

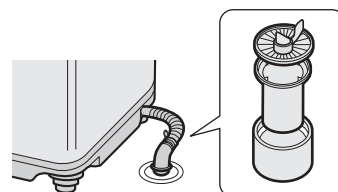

お手入れする

お手入れする 2

槽乾燥のしかた

日頃乾燥機能を使わない場合、月1回を目安に実施すると、においの発生を抑えられます。

- ふたを閉めたまま

1 **洗い** を押しながら **入**  (または「CC」) 33 ページ

 - 予約は使えません。
- 2 **乾燥** 3
おまかせ 2
30分 1時間

 - 槽乾燥「30分」設定(変更不可)
- 3 **スタート 一時停止**  残り(分) 予約(時間)

 - 運転を始め、残り時間を表示します。
 - 「シワ防止」運転はありません。

槽洗浄のしかた

洗濯・脱水槽の汚れやカビ、においが気になるときに。
(槽の「内側のみ」と「内側/外側の両方」を洗浄する場合とでは方法が異なります)

準備

用意するもの

- 別売の洗濯槽クリーナー (裏表紙) または市販の洗濯槽クリーナー
- バケツなど水を受けるもの
(槽の「内側/外側の両方」を洗浄するとき 33 ページ)

- 予約は使えません。
- 十分に換気してください。
- 運転中に **コース** ボタンを押すと、「CL」または「CC」で「槽洗浄中」をお知らせします。

槽の「内側のみ」を洗浄する

- ふたを閉めたまま

1 **洗い** を押しながら **入**  5秒後「6H」に変わる

 - 槽の内側のみを洗浄するモード(CL)に設定。
- 2 **スタート 一時停止** 給水

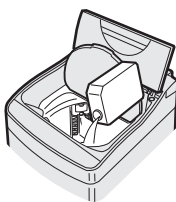
 - ふたをロックして給水を始め、残り時間を表示します。
- 3 **スタート 一時停止** ピーッ ピュー 

 - 一時停止し洗濯槽クリーナーを入れる
- 4 ふたを閉めて **スタート 一時停止**

 - 洗濯槽クリーナーを溶かすためのかくはん(約5分)後、約6時間(または2時間、8時間)つけ置き洗浄をおこないます。その後、注水すぎ2回・脱水3分で仕上げます。

- 必要に応じて **洗い** ボタンでつけ置き時間を、**水量** ボタンで水量を変更します。

● つけ置き時間の選びかた

洗い表示	≧5≦	≧10≦	≧15≦
数字表示部	2H	6H	8H
洗い(つけ置き)時間	2時間	6時間	8時間
こんなときに	汚れが気になり始めた時	汚れがひどいとき	
用意するもの	市販の洗濯槽クリーナー	(別売品)洗濯槽クリーナー	

- 終了音を消すと、クリーナー投入のお知らせ音や「槽の『内側/外側の両方』を洗浄する 33 ページ」の、つけ置き終了音は鳴りません。 29 ページ

洗濯物は絶対に
入れないでくだ
さい。

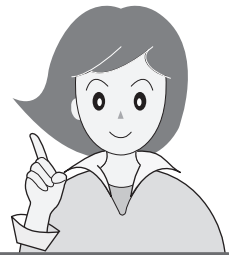

槽洗浄のしかた(つづき)

槽の「内側/外側の両方」を洗浄する

ビジュアルガイドでもご案内しています。裏表紙

1

ホースは本体のホース掛けに掛ける。
ふたを閉めたまま



- ホースを立てないと、ホースから洗浄液が床にあふれ出て、エラー「E1」を表示します。
- 設置の際、ホースを切った場合など、ホースが短く本体に掛けることができない場合は、付属の「排水ホースつぎでセット (4 ページ)」で延長してください。

据付説明書

2

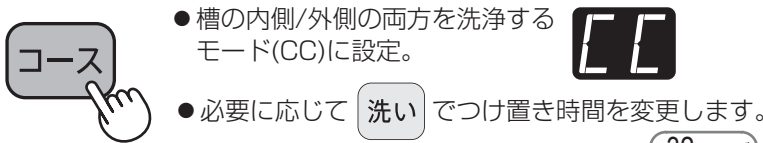

- 槽の内側/外側の両方を洗浄するモード(CC)に設定。
- 必要に応じて「洗い」でつけ置き時間を変更します。

32 ページ

3

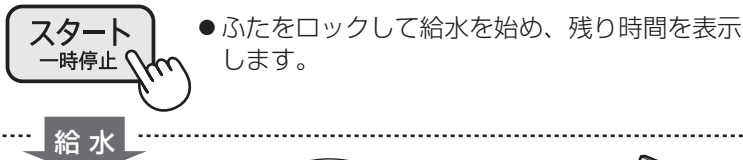

- ふたをロックして給水を始め、残り時間を表示します。

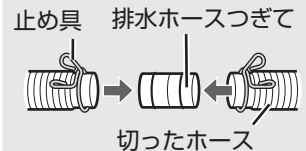

4

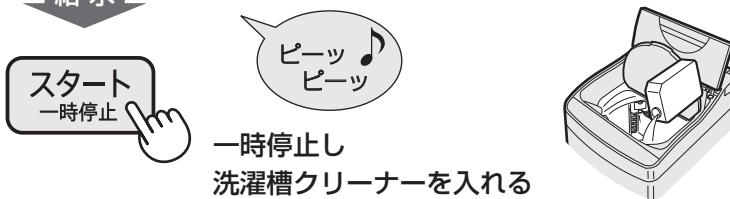

一時停止し
洗濯槽クリーナーを入れる

5

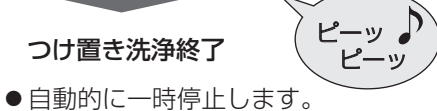
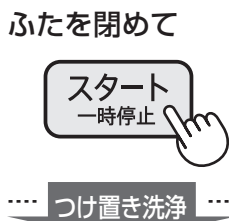

- 自動的に一時停止します。

- お知らせ音が止まっても、一時停止の状態は続きます。

6

洗浄液を抜く

- ① バケツを添えながら、排水ホースをはずし、出てきた水を受ける。
- ② バケツがいっぱいになったら、ホース掛けに掛ける。
- ③ ①②をくり返し、水が出なくなったらホースを排水口に接続する。

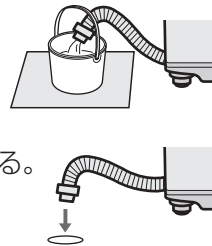

- 最初は勢いよく出ます。あふれないようにご注意ください。

7



- 運転を再開します。

- 「槽の『内側のみ』洗浄する (32 ページ)」と同様に、すすぎ・脱水で仕上げます。

お手入れする

保証とアフターサービス

修理を依頼されるときは **出張修理**

- 1 「こんなときは？」(36～39ページ) や「エラー表示・お知らせ表示」(42, 43ページ) などをお調べください。
- 2 それでも異常があるときは使用をやめて、必ず電源プラグを抜いてください。
- 3 お買いあげの販売店に次のことをお知らせください。

- 品名：電気洗濯乾燥機 ・ 形名：(本書の表紙に記載の形名)
- お買いあげ日(年月日) ・ 故障の状態(具体的に)
- ご住所(付近の目印も合わせてお知らせください)
- お名前 ・ 電話番号 ・ ご訪問希望日

便利メモ お買いあげの際に記入されると便利です。

販売店名
電 話 () —
お買いあげ日 年 月 日

保証期間中

- 修理に際しましては保証書をご提示ください。保証書の規定にしたがって修理させていただきます。

保証期間が過ぎているときは

- 修理すれば使用できる場合には、ご希望により有料で修理させていただきます。

修理料金のしくみ

- 修理料金は技術料・部品代・出張料などで構成されています。

技術料	故障した製品を正常に修復するための料金です。
部品代	修理に使用した部品代金です。
出張料	製品のある場所へ技術者を派遣する場合の料金です。

愛情点検



長期で使用する場合は商品の点検を! こんな症状はありませんか?

- とくどき運転しないときがある。
- 運転中、ふたのロックがかからない。
- 水漏れする。(ホース・水槽・水栓つぎなど)
- こげくさいにおいがする。
- 運転中に異常な音や振動がある。
- さわるとビリビリ電気を感じる。
- 電源コード、プラグが異常に熱い。

保証書(別添)

- 保証書は「お買いあげ日・販売店名」などの記入をお確かめのうえ、販売店から受け取ってください。保証書は、内容をよくお読みの後、大切に保存してください。
- 保証期間…お買いあげの日から1年間です。保証期間中でも有料になることがありますので、保証書をよくお読みください。

補修用性能部品の保有期間

- 当社は、電気洗濯乾燥機の補修用性能部品を製品の製造打切後、6年保有しています。
- 補修用性能部品とは、その製品の機能を維持するために必要な部品です。

部品について

- 環境への配慮のため、修理に際して再生部品・代替部品を使用する場合があります。また、修理後、交換した部品は当社が任意に回収のうえ適切に処理いたします。

廃棄時にご注意

2001年4月施行の家電リサイクル法ではお客様がご使用済みの電気洗濯機を廃棄される場合は収集・運搬料金と再商品化等料金をお支払いいただき、対象品を販売店や市町村へ適正に引き渡すことが求められています。

一般家庭用以外の目的でご使用になる場合

理容院や美容院・寮・病院など、一日の使用時間が一般家庭に比べて極端に長い場合や、薬品が付着した衣類を洗濯や乾燥する場合には、短時間で部品の交換が必要になることがあります。この場合は、保証期間の対象になりませんので、原則として有料修理となります。お買いあげの販売店にご相談のうえ、定期的な点検を受けてお使いになることをおすすめします。

事故防止のため、使用を中止し電源プラグをコンセントから抜き、必ず販売店に点検をご依頼ください。なお、点検・修理に要する費用は販売店にご相談ください。

- 左記症状がなくても、お買いあげ後5年程度たちましたら、安全のためや能力低下を防ぐため、点検をおすすめします。点検費用については販売店にご相談ください。

お客様ご相談窓口のご案内

修理・使いかた・お手入れ・お買い物などのご相談・ご依頼、および万一、製品による事故が発生した場合は、お買いあげの販売店、または下記窓口にお問い合わせください。

ファクシミリ送信される場合は、製品の形名やお問い合わせ内容のご記入をお願いいたします。

※弊社では、確実なお客様対応のため、フリーダイヤル・ナビダイヤルサービスをご利用のお客様に「発信者番号通知」をお願いしています。発信者番号を非通知に設定されている場合は、番号の最初に「186」をつけておかけください。



いつでも便利なWebサービス【シャープオンラインサポート】

ご質問やお困りごとは、気軽にアクセス、しっかりアシスト！

シャープ お問い合わせ

検索

<http://www.sharp.co.jp/support/>

スマートフォンや
携帯電話はこちらから



インターネットから修理のお申し込みや進捗確認も24時間サポート

シャープ 修理相談

検索

<http://www.sharp.co.jp/support/repair.html>

スマートフォンや
携帯電話はこちらから



使用方法のご相談など【お客様相談室】

受付時間 (年末年始を除く) ●月曜～土曜：9:00～18:00 ●日曜・祝日：9:00～17:00

固定電話、PHSからは、フリーダイヤル

0120 - 078 - 178

携帯電話からは、ナビダイヤル

0570 - 550 - 449

■フリーダイヤル・ナビダイヤルがご利用いただけない場合は…

電話	FAX
06 - 6792 - 1582	06 - 6792 - 5993
〒581-8585 大阪府八尾市北亀井町3丁目1番72号	



修理のご相談など【修理相談センター】

受付時間 (年末年始を除く) ●月曜～土曜：9:00～20:00 ●日曜・祝日：9:00～17:00

固定電話、PHSからは、フリーダイヤル

0120 - 02 - 4649

携帯電話からは、ナビダイヤル

0570 - 550 - 447

■フリーダイヤル・ナビダイヤルがご利用いただけない場合は…

電話	FAX
06 - 6792 - 5511	06 - 6792 - 3221
〒581-8585 大阪府八尾市北亀井町3丁目1番72号	

- お電話は番号をよくお確かめのうえ、お間違いのないようおかけください。
- 所在地・電話番号・受付時間などについては、変更になることがあります。(2016.03)

■QRコードについて

スマートフォンやタブレット端末のバーコードリーダーで読み取ってください。(読み取れない場合は近傍に表記のアドレスを直接入力してください) 誘導されるサイトおよび動画の視聴は無料ですが、通信料金はおお客様のご負担になります。QRコードは株式会社デンソーウェーブの登録商標です。

こんなときは？ 1

こんなとき	お調べください	参照ページ																						
<p>乾きが悪い (乾燥終了しても 乾いていないものがある)</p>	<ul style="list-style-type: none"> 洗濯物の量(乾燥量)が多すぎませんか(「U5」表示)。少なすぎる場合も、衣類が槽に張り付き、乾かないことがあります。 洗剤ケースに水が残っていませんか。乾燥前は、槽や洗剤ケース内やケースをはずした本体側の水分を拭きとってください。 乾燥だけの場合は、十分に脱水してから1枚ずつほぐして入れてください。 乾きやすいものと乾きにくいものが混ざっていませんか。素材、大物・小物、薄物・厚物などに分けて、規定容量以下にすると、効率よく乾燥できます。 フィルター類が目詰まりしていませんか(「U4」表示)。 おしゃれ着コースや毛布コースでは、上下を入れ替えたり反対側に折り返して追加乾燥してください。 本機は、日本電機工業会自主基準の衣類を使用し、乾燥性能を確認しています。冬季など低温の場合や衣類の質、量、組み合わせなどにより乾燥むらが生じたときは、(乾燥)ボタンでお好みの時間を選んで追加乾燥してください。 	<p>43 18 18 — 43 18,24 10</p>																						
<p>衣類が変色する (黄ばみ・黒ずみ・色移り)</p>	<p>●変色はさまざまな要因で起こります。</p>																							
<p>衣類の仕上がり</p>	<table border="1"> <thead> <tr> <th rowspan="2"></th> <th rowspan="2">変色の要因</th> <th colspan="2">対処方法</th> </tr> <tr> <th>お試しください</th> <th>変色した衣類は</th> </tr> </thead> <tbody> <tr> <td>柔軟剤</td> <td> <ul style="list-style-type: none"> 水に溶けにくく高濃度で付着すると、局所的なシミになりやすいものもあります。 入れすぎではありませんか。(衣類に直接かかると同様のシミになることがあります) </td> <td> <ul style="list-style-type: none"> 正しく量る。 柔軟剤の種類を変える。 濃縮タイプから従来タイプに変える。 </td> <td> <ul style="list-style-type: none"> 固形石けんなどで、すぐにもみ洗います。 </td> </tr> <tr> <td>水道水のサビ</td> <td> <ul style="list-style-type: none"> 水道管のサビで、衣類が変色する場合があります。(白いタオルなどに水道水を通すと確認できます) </td> <td>—</td> <td> <ul style="list-style-type: none"> 白物は還元系漂白剤で漂白する。 </td> </tr> <tr> <td>入浴剤</td> <td> <ul style="list-style-type: none"> 入浴剤の種類によっては洗濯に使用すると変色するものがあります。 </td> <td> <ul style="list-style-type: none"> 入浴剤または風呂水の使用をやめる。 </td> <td> <ul style="list-style-type: none"> 白物は塩素系、色柄物は酸素系漂白剤で漂白する。 硫黄によるサビの場合、白物は還元系漂白剤で漂白する。 </td> </tr> <tr> <td>色移り</td> <td> <ul style="list-style-type: none"> 新しい色柄物など色落ちしやすいものをいっしょに洗うと色移りする場合があります。 </td> <td> <ul style="list-style-type: none"> 色落ちしやすいものは分けて洗う。 </td> <td> <ul style="list-style-type: none"> 白物は塩素系、色柄物は酸素系漂白剤で漂白する。(→落ちない場合もあります) </td> </tr> </tbody> </table>		変色の要因	対処方法		お試しください	変色した衣類は	柔軟剤	<ul style="list-style-type: none"> 水に溶けにくく高濃度で付着すると、局所的なシミになりやすいものもあります。 入れすぎではありませんか。(衣類に直接かかると同様のシミになることがあります) 	<ul style="list-style-type: none"> 正しく量る。 柔軟剤の種類を変える。 濃縮タイプから従来タイプに変える。 	<ul style="list-style-type: none"> 固形石けんなどで、すぐにもみ洗います。 	水道水のサビ	<ul style="list-style-type: none"> 水道管のサビで、衣類が変色する場合があります。(白いタオルなどに水道水を通すと確認できます) 	—	<ul style="list-style-type: none"> 白物は還元系漂白剤で漂白する。 	入浴剤	<ul style="list-style-type: none"> 入浴剤の種類によっては洗濯に使用すると変色するものがあります。 	<ul style="list-style-type: none"> 入浴剤または風呂水の使用をやめる。 	<ul style="list-style-type: none"> 白物は塩素系、色柄物は酸素系漂白剤で漂白する。 硫黄によるサビの場合、白物は還元系漂白剤で漂白する。 	色移り	<ul style="list-style-type: none"> 新しい色柄物など色落ちしやすいものをいっしょに洗うと色移りする場合があります。 	<ul style="list-style-type: none"> 色落ちしやすいものは分けて洗う。 	<ul style="list-style-type: none"> 白物は塩素系、色柄物は酸素系漂白剤で漂白する。(→落ちない場合もあります) 	
				変色の要因	対処方法																			
		お試しください	変色した衣類は																					
	柔軟剤	<ul style="list-style-type: none"> 水に溶けにくく高濃度で付着すると、局所的なシミになりやすいものもあります。 入れすぎではありませんか。(衣類に直接かかると同様のシミになることがあります) 	<ul style="list-style-type: none"> 正しく量る。 柔軟剤の種類を変える。 濃縮タイプから従来タイプに変える。 	<ul style="list-style-type: none"> 固形石けんなどで、すぐにもみ洗います。 																				
	水道水のサビ	<ul style="list-style-type: none"> 水道管のサビで、衣類が変色する場合があります。(白いタオルなどに水道水を通すと確認できます) 	—	<ul style="list-style-type: none"> 白物は還元系漂白剤で漂白する。 																				
入浴剤	<ul style="list-style-type: none"> 入浴剤の種類によっては洗濯に使用すると変色するものがあります。 	<ul style="list-style-type: none"> 入浴剤または風呂水の使用をやめる。 	<ul style="list-style-type: none"> 白物は塩素系、色柄物は酸素系漂白剤で漂白する。 硫黄によるサビの場合、白物は還元系漂白剤で漂白する。 																					
色移り	<ul style="list-style-type: none"> 新しい色柄物など色落ちしやすいものをいっしょに洗うと色移りする場合があります。 	<ul style="list-style-type: none"> 色落ちしやすいものは分けて洗う。 	<ul style="list-style-type: none"> 白物は塩素系、色柄物は酸素系漂白剤で漂白する。(→落ちない場合もあります) 																					
<p>洗～乾90コースで乾かない</p>	<ul style="list-style-type: none"> 洗～乾90コースは少量の化繊混紡専用のコースです。綿が多い場合は標準コースをおすすめします。 電圧が低い場合も乾かないことがあります。 	<p>22 —</p>																						
<p>洗濯物が傷んだ</p>	<ul style="list-style-type: none"> 洗濯中、衣類が浮いていませんか。 デリケートな衣類を洗濯ネットに入れずに洗いませんか。 毛布を大型毛布用丸型ネットを使わずに洗いませんか。 	<p>7 7 24</p>																						
<p>糸くずが付く</p>	<ul style="list-style-type: none"> 気になる場合は、注水すぎをおすすめします。 新しいタオルなどは糸くずが出やすいため、分けて洗うことをおすすめします。 	<p>40,41 —</p>																						

修理依頼やお問い合わせの前に、
もう一度お調べください。

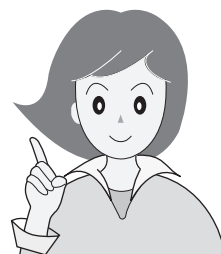

こんなとき	お調べください	参照 ページ
衣類が縮む	<p>洗濯しただけで縮むものや、乾燥するとさらに縮むものがあり縮みの程度は、1回目の洗濯、乾燥が最も大きくなります。</p> <ul style="list-style-type: none"> 綿や麻などの繊維でも、生地織りかた(ニット・織り目の粗い生地など)によって、縮みが大きくなる場合があります。 乾燥前に取扱い表示や素材をお確かめください。 	—
	<p>縮みやすい衣類 例 綿や麻のシャツ・ポリウレタンやアクリル混紡の衣類・トレーナー・セーター・靴下など。</p>	<p>縮みにくい衣類 例 ポリエステルブラウス・ポリエステル混紡のワイシャツなど。</p>
乾燥のしわが気になる	<p>生地の素材や織りかたなどにより、しわの程度に差が出ます。</p>	—
	<p>しわになりにくい衣類 例 タオル・アンダーシャツ・ブリーフなど</p>	<p>しわになりやすい衣類 例 パジャマ・シャツ・ワイシャツなど</p>
	<p>しわを抑えるコツ</p> <ul style="list-style-type: none"> 衣類を少なめにする。 一時停止し、衣類をほぐして上下を入れ替える。(衣類やふたの内側、槽などが高温になりますのでご注意ください) 部屋干しコースで洗濯～乾燥し、吊り干しする。 	16
<p>運転中のふたの 開けかたは？</p>	<ul style="list-style-type: none"> スタート ボタンで一時停止する。 (5～15秒後回転が止まって、ロックを解除します) 	—
<p>ふたが開かない</p>	<ul style="list-style-type: none"> ロック中、停電したり電源プラグを抜くと安全のためロックがはずれません。通電後、電源を入れると開けられます。 乾燥後、ふたをロック状態で「シフ防止」運転します。 スタート ボタンを押すとロック解除し、ふたが開けられます。 乾燥中に一時停止すると、槽内温度を下げるため送風運転をおこないます。(10～210秒後ロック解除する) 	15
<p>ふたが開いているのに、 ロックがかかって (ロックピンが出て)おり、 ふたが閉まらない</p>	<ul style="list-style-type: none"> 電源を入れ直してください。 運転中はスタート ボタンで一時停止し、ふたを閉め直します。 (無理に閉めると破損します) <div data-bbox="1002 1352 1334 1518"> <p>ふたロック部</p> </div>	—
<p>運転中にロックしない 運転が終わっているのに 回転している</p>	<ul style="list-style-type: none"> 故障のおそれがあります。回転中は危険ですので、絶対に手を入れないでください。ただちに使用を中止し、修理を依頼してください。 	—
<p>電源がすぐに切れない 電源が入らない</p>	<ul style="list-style-type: none"> 電源切 ボタンを押すと、約1秒間コース表示などが点灯したのち電源が切れます。その間は電源入を受け付けません。電源を入れ直したいときはランプがすべて消えてから、操作してください。 	9
洗濯物の量に対する 水量が合わない	<ul style="list-style-type: none"> 水が残っていると計量しません。(34Lなど決められた水量になります) 「高濃度洗浄」をおこなうため、初めは少なく見えますが、その後適量まで追加しながら洗います。 	14
	<ul style="list-style-type: none"> 水量は洗濯物の重量で決まります。化繊が多かったりネットを使うと軽めに、濡れたものが入っていると重めに計量します。合わない場合は水量 ボタンで調節できます。なお、いつも合わないと感じる場合は計量時の水量調整ができます。 	29

衣類の仕上がり

ふたが開かない・ふたロック

電源・洗濯・乾燥について

こんなときは？

こんなときは？ ②

こんなとき	お調べください	参照ページ
給水つぎてから水漏れする	● 蛇口の形状や水栓つぎての取り付けを確認します。	据付説明書
高濃度洗浄とは？	● 少ない水量の濃い洗剤液から洗濯を始め、ガンコな汚れにしみ込ませて、洗浄効果を高める洗いかたです。	14
洗いやすすぎの途中や終わりにパルセーターが小刻みに動く	● 洗濯物の片寄りを防いだり、ほぐしています。	—
排水しない	● 排水ホースを排水口に接続していますか。 ● 排水ホースを水が流れやすいように設置していますか。(ホースの長さ、折れ曲がりなどにご注意を) ● 排水口が詰まっていますか。	据付説明書 据付説明書 据付説明書
選んでいないのに、注水すすぎをおこなっている	● 脱水中に泡が多量に発生すると泡を消すための行程(注水すすぎ)を追加します。 ● 排水ホースの位置が高くなっていますか。	— 据付説明書
脱水中に給水をしてすすぎに変わる	● 洗濯物の片寄りや多量の泡の発生を検知し、自動修正しているためです。(このまま運転を続けてください)直らない場合は「E4」または「E19」を表示して止まります。	42
脱水の初め低速回転が続く	● 高速回転の前にバランスを整えています。	—
「ほぐし運転」をしない	● 「ほぐし運転」をやめる設定になっていませんか。 ● 洗濯量が約4kgより多い場合、衣類を傷める恐れがあるため、「ほぐし運転」をおこないません。 ● 脱水のみや、乾燥まで連続運転をおこなうときは、「ほぐし運転」をおこないません。	28 15 15
運転が止まったように見える	● おしゃれ着コースではやさしく洗うために、運転が止まって見えることがあります。	23
最終すすぎの水がにごっている 洗濯終了後、洗濯・脱水槽に白い線が付く	● にごりの原因は洗剤そのものでなく粉末洗剤中の成分(ゼオライト)です。洗濯後、ゼオライトと水の成分が結合し、槽に白い線が付くことがあります。放置するとこびりつく原因となりますので、絞った布で拭き取ってください。気になる場合は、液体洗剤を使ったりすすぎ回数を増やしてください。	30
柔軟剤が流れてしまう 流れない	● 入れすぎていませんか。 ● 洗剤ケースを強く押し込みませんでしたか。 ● ケース内で固まっていませんか。水洗いしてください。	11 12 30
乾燥が終了しているのに(「残り0分」表示)ふたが開かない	● 「シワ防止」運転をおこなっています。運転は終わっていますので、「切」または「スタート」ボタンでロックを解除して早めに取り出してください。(最長2時間/「0分」「残り」が点灯または点滅)	15
乾燥のしくみは？	● 槽とパルセーターを交互に回転させながら、ヒーターの温風を吹き込んで、乾燥させます。(おしゃれ着コースでは回転しません)	—
槽に水がないのに、槽を動かすと水の音がする(「シャワシャワ」音)	● 脱水時のバランスをとるための液の音です。	—

電源・洗濯・乾燥について

音や振動

修理依頼やお問い合わせの前に、
もう一度お調べください。

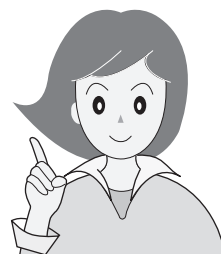

音や振動

その他

こんなとき

お調べください

参照
ページ

異常な音がる
振動が大きい

- 本体の下に梱包材が残っていませんか。
- がたつき、傾きはありますか。据え付け状態を確認してください。
- 排水ホースを正しく処理していますか。特に、排水口が本体の真下にある場合は、真下排水つぎでセットを使った処理が必要です。
- 水を多く含みやすい衣類(フリースなど)をお洗濯すると、脱水の初め、ある程度水が抜けるまで異音がる場合があります。

—
据付説明書
据付説明書、
裏表紙
—

洗濯中に大きな音がる
(「ガラガラ」音)

- 本体の下に排水ホースがあると、機構部と接触して音がる場合があります。そのまま使用を続けると排水ホースが破れ、水漏れの原因になります。排水ホースの状態を確認してください。

据付説明書

脱水のはじめに音がる
(「パチパチ」音)

- 脱水の水が槽に当たって発生する音です。

—

脱水中の途中から音が
変わる

- 脱水後「ほぐし運転」をおこなっているためです。

15

脱水中、音がる
(「ポコポコ」音)

- 排水ホースは水平に(高さ10cm以下)設置されていますか。排水が悪いと異音発生の原因になります。

据付説明書

異臭がる
(ゴム臭)

- 乾燥機能の使いはじめ、においがすることがあります。乾燥試運転をおこなってください。

7

本体が熱い

- ヒーター乾燥をおこなうためです。乾燥中や乾燥直後、また衣類を取り出す際には、ご注意ください。

—

室温が上がる・壁などが濡れる

- 乾燥中、十分に換気してください。

—

本体や床が濡れる

- 以下のような場合、槽の外側が結露して床面を濡らすことがあります。別売の洗濯機用トレーをご利用ください。
 - ・ 水温と室温に差がある
 - ・ 冬季にふる水で洗濯
 - ・ 地下水・井戸水で洗濯
 - ・ 乾燥中

裏表紙

床に脚の跡がつく

- 塩化ビニールの床に設置している場合、床材の成分でゴム製の脚の色が移ることがあります。別売の洗濯機用トレーのご使用をおすすめします。

裏表紙

水が凍った

凍結を防ぐために

蛇口を閉めて給水ホース
をはずし、ホースと槽内
の水を十分に排水する。

- 給水ホースのはずし
かたは [31ページ](#)

- 以下の方法で溶かしてからご使用ください。

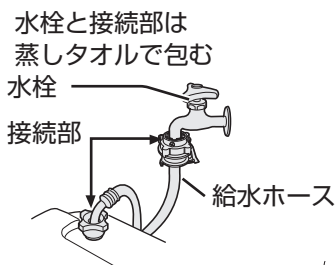

約40℃のお湯を入れ、
10分程度放置する

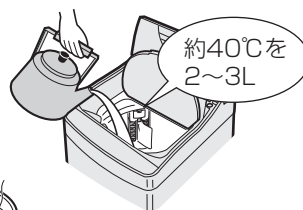

給水ホースは
約40℃のお湯につける

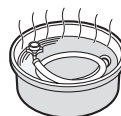

—

室内の照明が一瞬暗くなる

- ご家庭のコンセント回路によっては、モーター始動時に一瞬電圧が低下します。(専用のコンセント回路のご使用をおすすめします)

—

ラジオ、テレビに雑音が入ったり、映像が乱れる

- ラジオ、テレビからできるだけ離してください。

—

こんなときは？

コースの詳細

洗濯のみ / 洗濯～乾燥

自動運転の内容

上段：50Hz地域
下段：60Hz地域

コース		容量の上限	洗い	すすぎ	脱水 ^{*1}	乾燥 ^{*2}	所要時間の目安 ^{*3}	水量
標準	洗濯	5.5kg	9～10分 7～10分	シャワー →ため	6～9分 4～5分	90分～4時間30分 90分～4時間	33～38分 ^{*4} 27～34分 ^{*4}	20～37L
	洗濯～乾燥	3.5kg	9～10分 7～9分		11分 ^{*1} 14分 ^{*1}		2時間～5時間10分 2時間～4時間40分	20～31L
時短	洗濯	5.5kg	6～7分	ため	6分 5分	60分	20～29分 19～27分	20L・31L・34L
洗～乾90	洗濯～乾燥	1kg	5分	ため	14分 ^{*1} 12分 ^{*1}		90分	20L
毛布	洗濯	3kg	14分	注水→注水	6分	3時間	51分	37L ^{*6}
	洗濯～乾燥	1.5kg					4時間	
部屋干し	洗濯～乾燥	3.5kg	9～10分 7～9分	シャワー →ため	9分 6分	30～60分	63分～97分 57分～92分	20～31L
おしゃれ着	洗濯	1.2kg	10分	ため→ため	ソフト65秒	33分	31L ^{*6}	
ガンコ汚れ	洗濯	3.5kg	17～19分	ため→ため	9分 6分			50～51分 ^{*5} 46～47分 ^{*5}
	洗濯～乾燥				11分 ^{*1} 14分 ^{*1}	90分～4時間30分 90分～4時間	2時間30分～5時間30分 2時間30分～5時間	
槽洗浄	洗浄	—	6時間	注水→注水	3分	6時間30分	37L ^{*6}	

各ボタンで選べる内容

コース	洗い	すすぎ ^{*7}	脱水 ^{*8}	乾燥	水量
標準	5分・10分・15分・洗いなし	ため1回・注水1回・ため2回・注水2回・ため3回・注水3回・すすぎなし	1分・3分・6分・9分・脱水なし	30分・1時間・2時間・3時間・4時間・5時間・乾燥なし	12L・20L・24L・31L・34L・37L
わか家流					
時短	5分・洗いなし	ため1回・すすぎなし	6分・脱水なし	—〈変更不可〉	20L・31L・34L
洗～乾90			—〈変更不可〉		
毛布	【標準と同じ】			30分・1時間・2時間・3時間・4時間・乾燥なし	【標準と同じ】
部屋干し	【標準と同じ】		3分・6分・9分	30分・1時間・2時間・3時間	
おしゃれ着	10分・洗いなし	ため2回・すすぎなし	ソフト脱水65秒 (1分表示)・脱水なし	—	
ガンコ汚れ	20分・洗いなし	【標準と同じ】			
槽洗浄	2時間・6時間・8時間	注水2回〈変更不可〉	3分〈変更不可〉	—	

乾燥量にご注意！

多いと乾きむらや乾き残りの原因になったり、乾いてかさの増えた衣類が内部ですれて、衣類を傷める原因になります。

- 衣類の種類・気温・湿度・設置環境によって乾燥不足や乾きすぎになることがあります。

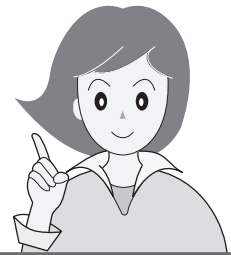

すすぎの種類

シャワーすすぎ

シャワーで洗濯物（シャワー）全体に水をしみこませ、脱水で絞ってすすぐ。



ためすすぎ

表示水量まで（給水）給水後すすぐ。



注水すすぎ

表示水量に関係なく、（給水）37Lまで給水後、かくはん→注水すすぎをおこなう。



表示の見かた

洗い	15	15	≥15<	≥15<	15
	10	≥10<	10	10	10
	≥5<分	5分	5分	≥5<分	5分
	5分	10分	15分	20分	洗いなし
	すすぎ				

注水	≥注水<	注水	≥注水<	注水	≥注水<	注水
2	2	≥2<	≥2<	≥2<	≥2<	2
≥1<回	≥1<回	1回	1回	≥1<回	≥1<回	1回
ためすすぎ1回	注水すすぎ1回	ため2回またはシャワー+ため	注水2回	ため3回	注水3回	すすぎなし
すすぎ						

脱水	6	6	≥6<	≥6<	6
	3	≥3<	3	≥3<	3
	≥1<分	1分	1分	1分	1分
	1分	3分	6分	9分	脱水なし
	乾燥				

3	3	3	3	≥3<	≥3<	≥3<	3
おまかせ	おまかせ2	おまかせ2	おまかせ2<	おまかせ2	おまかせ2	おまかせ2<	おまかせ2
30分 1時間	≥30分<1時間	30分>1<時間	30分 1時間	30分 1時間	30分>1<時間	30分 1時間	30分 1時間
※9 おまかせ	30分	1時間	2時間	3時間	4時間	5時間	乾燥なし
乾燥							

- ※1 「洗濯～乾燥」自動運転の脱水は「洗濯」のみ運転より長くなり、時間変更できません。
- ※2 タイマー方式で乾燥しますので、乾き具合に関係なく終了します。乾き足りないときは、追加乾燥してください。
- ※3 給水量が15L/分の場合の目安時間。給排水事情により長くなります。
- ※4 容量4kg以下で乾燥なしの場合は、ほぐし運転をおこなうため所要時間が約2～3分長くなります。
- ※5 容量の上限が4kg以下のため、ほぐし運転の時間を含んでいます。
- ※6 水量が決まっているコース。必要に応じて水量を変更してください。（洗濯量は計量しません）
- ※7 シャワーすすぎは選べません。
- ※8 洗濯～乾燥では取消不可、また「1分」も選べません。
- ※9 標準、部屋干し、ガンコ汚れコースで「洗濯～乾燥」自動運転の場合のみ表示します。

乾燥のみ



乾燥量と乾燥時間の目安(室温20℃)

コース	乾燥量と乾燥時間の目安		選べる乾燥時間
標準 (わが家流)	1kg以下	約 30分～2時間	30分・1時間・2時間・3時間・4時間・5時間・乾燥なし
	1～1.5kg	約 2時間～3時間	
	1.5～2.5kg	約 3時間～4時間	
	2.5～3.5kg	約 4時間～5時間	
毛布	1.5kg以下	約 3時間	30分・1時間・2時間・3時間・4時間・乾燥なし
部屋干し	3.5kg以下	約 30分～1時間	30分・1時間・2時間・3時間
おしゃれ着	0.4kg以下	約 2時間	30分・1時間・2時間・乾燥なし
槽乾燥	—	約 30分	30分〈変更不可〉

コースの詳細

エラー表示・お知らせ表示

●点灯・点滅している進行表示(「洗い」「すすぎ」などのランプ)を急速点滅させながら、以下の表示でお知らせします。

表示・お知らせ内容		お調べください	原因を取り除いて再スタート
E1	給水できない	<ul style="list-style-type: none"> ●蛇口を開けましたか。 ●断水していませんか。 ●給水弁用フィルターが詰まっていますか。(31ページ) 	「スタート」を押す
	給水が止まらない	<ul style="list-style-type: none"> ●「槽の内側/外側の両方を洗淨する」で排水ホースを立てましたか。(33ページ) 	排水ホースを立て、初めからやり直す
E2	ふたが開いている	<ul style="list-style-type: none"> ●排水ホースの位置が高くありませんか。(据付説明書) ①電源を切り、排水ホースを水平(高さ10cm以下)にする。 ②電源を入れ直し、排水してから洗濯を続ける。 	
E3	排水できない	<ul style="list-style-type: none"> ●排水口が詰まっていますか。 ●排水ホースがつぶれていたり長すぎませんか。 ●排水位置が10cm以上であったり、ホースの先がふさがっていませんか。(据付説明書) ●排水ホースを3m以上に延長していませんか。 	「スタート」を押す
E4	脱水できない	<ul style="list-style-type: none"> ●本体が傾いたり、がたついていませんか。 ●洗濯物がはみだしかけていませんか。 ●洗濯物が片寄っていませんか。(特にジーンズや厚手の衣類などは片寄りやすい)  振動が大きく、回転が停止した。  槽が完全に止まってから、洗濯物を均一に直す。	ふたを閉める 約15秒後(残水状況によっては約1分後)に回転を始める。
E ↔ 19	交互に表示	<ul style="list-style-type: none"> ●排水事情が悪くありませんか。(「E3」参照) ●洗剤を入れすぎていませんか。 	「スタート」を押す
E ↔ 21	ふたロックがかからない、はずれない 交互に表示	<ul style="list-style-type: none"> ●ふたのロック部に、布などが挟まっていますか。(ふたロック部の位置は4ページ) 	ふたを閉め、「スタート」を押す
E ↔ 26	乾燥量が多い 交互に表示	<ul style="list-style-type: none"> ●洗濯物の量が多すぎませんか。 	「スタート」を押す
[...	などの表示のとき	<ul style="list-style-type: none"> ●「C22」は(43ページ)をご覧ください。 ●電源をいったん切り、1分ほどしてから入れ直します。再度同じ表示をするときは故障のおそれがありますので、電源プラグを抜き、すぐに点検・修理を依頼してください。 	

エラー表示

表示・お知らせ内容

説明

お知らせ表示

U4

(乾燥運転中)

吸気フィルターや
排気フィルターが
目詰まりしている

(C22)

交互に表示

U5

(洗濯～乾燥運転中)

洗濯物の量
(乾燥量)が多い

- 運転終了から24時間表示を続けます。
吸気フィルターや排気フィルターを掃除してください。(31ページ)
お手入れ後、電源を切ると表示が消えます。
- 運転中に表示に気付いたときは・・・
一時停止し、フィルター類を清掃後再スタートします。
再スタートしても表示は消えませんが、次回は表示しません。
 - 洗濯物の量が多いときや温風の吹出口が洗濯物でふさがった場合にも表示することがあります。量を減らし、再スタートしてください。
 - 少量の洗濯物に対して長すぎる乾燥時間を選んだ場合も、表示することがあります。
- お手入れをせず、乾燥をくり返すと・・・
「C22」を表示して運転が止まります。
電源を切ってフィルター類を掃除し、乾燥し直してください。
(それでも「C22」を表示するときは故障のおそれがあります。
電源プラグを抜き、すぐに点検・修理を依頼してください)
- 電源を切り、適量に減らしてから運転し直してください。
放置していると、いったん残り時間表示に変わって運転を続けますが
(乾燥に入ると再び「U5」を表示)、乾きが悪くなりますので、ご注意ください。
さらに乾燥を続けると「E26 (42ページ)」を表示して止まります。

仕様

電 源	100V 50/60Hz共用
標準洗濯・脱水容量	5.5kg (乾燥布質量)
標準乾燥容量	3.5kg (乾燥布質量)
標準水量	37L
標準使用水量	75L(標準コース)
電動機定格消費電力	370/440W
電熱装置定格消費電力	390/420W
乾燥時消費電力	650/740W
運 転 音	洗い時40dB 脱水時46dB 乾燥時47dB
洗濯の方式	うず巻式
乾燥方式	排気式
水道水圧	0.03~0.8MPa
外形寸法	幅565×奥行590×高さ985(mm)(幅には排水ホース、高さには給水ホースを含む)
製品質量	35kg

- 表は日本電機工業会自主基準による。
- 電源プラグを差し込んだ状態で、電源スイッチを「切」にしたときの待機時消費電力は0(ゼロ)です。
- 本機はヘルツ(Hz)フリーです。転居により電源周波数が変わっても、部品の取り換えや調整は不要です。

別売品

詳しくは、お買いあげの販売店または以下のシャープホームページにてご確認ください。
 シャープ洗濯機オプション(別売品)ページ <http://www.sharp.co.jp/sentaku/option/>
 下記の部品および希望小売価格は、2016年10月現在のもので変更する場合があります。

延長用給水ホース

付属の給水ホースにつき足して使用します。



1m用	流通コード	210 360 0110	1,300円+税
2m用	流通コード	210 360 0111	1,750円+税
3m用	流通コード	210 360 0112	2,000円+税
5m用	流通コード	210 360 0113	2,750円+税

給水ホース

水栓つぎては付属していません。
 オートストッパー付き水栓ジョイント
 とともにお求めください。



0.5m用	流通コード	210 360 0291	1,300円+税
1m用	流通コード	210 360 0187	1,800円+税

オートストッパー付き水栓ジョイント

直形ノズル YSP-2A
 2,500円+税



L形ノズル YSP-2L
 3,000円+税



分岐水栓

流通コード 211 425 0164 5,700円+税



排水Lつぎて

排水ホースのコーナー処理に。
 流通コード 210 247 0062 1,250円+税



脚スペーサーセット

流通コード 210 413 0123
 400円+税

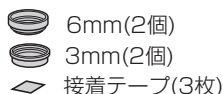

真下排水つぎてセット (据付脚 高さ2.7cm 4個同梱)

排水口が本体の下にある場合に。
 ES-MH2 2,000円+税



延長用排水ホース(長さ1.3m)

流通コード 210 360 0575 2,000円+税

洗濯機用トレイ (幅570 奥行570 高さ10(mm))

床を結露による水滴から守ります。
 (排水口はなく防水パンとは異なります。
 防水パンについては住設機器メーカー
 などにお問い合わせください)



流通コード 210 416 0064
 3,700円+税

洗濯槽クリーナー (塩素系)

石けんかすなどの汚れ落としに。
 ES-C 2,000円+税



給水弁用フィルター

流通コード 210 337 0217 300円+税

大型毛布用丸型ネット

流通コード 210 931 0008 4,200円+税



糸くずフィルター

流通コード 210 337 0457 500円+税



排気フィルター

流通コード 210 337 0372 500円+税



吸気フィルター

流通コード 210 337 0354 600円+税



お問い合わせ先

お問い合わせの前にもう一度「こんなときは?」(36~39ページ)、
 「エラー表示・お知らせ表示」(42, 43ページ)をご確認ください。

お客様ご相談窓口(35ページ)より
 お問い合わせください。

■製品の「よくあるご質問」への回答を
 24時間音声ガイダンスでご案内
 (電話オペレーターにはつながりません)

自動音声案内 フリーダイヤル
 (携帯電話からもご利用いただけます)

0120-001-252

Webもご利用ください。

(機種により対応していない項目もあります)



シャープ お問い合わせ **検索**

<http://www.sharp.co.jp/support/>



Q&A情報 よくあるご質問

お問い合わせの多いご質問や、アドバイスなど



故障診断ナビ

症状別での故障診断など



ビジュアルガイド

操作手順の動画や写真でのご案内など
<http://www.sharp.co.jp/support/visualguide/index.html>



上手な家電製品の使い方

お手入れのしかたなど

シャープ株式会社

本社 〒590-8522 大阪府堺市堺区匠町1番地
 健康・環境システム事業本部 〒581-8585 大阪府八尾市北亀井町3丁目1番72号



Printed in China

TINSJA903QBRZ 16G—



①