

SHARP®

電気洗濯乾燥機 **家庭用**

取扱説明書



イオンコート

形名

イー エス ティー ジー

ジー

ES-TG60G



お買いあげいただき、まことにありがとうございました。この取扱説明書をよくお読みの上、正しくお使いください。

ご使用前に「安全上のご注意」を必ずお読みください。

この取扱説明書は据付説明書、保証書とともにいつでも見ることが出来る所に必ず保存してください。

みんなで家電リサイクル、つくろう循環型社会

もくじ

ページ

ご使用の前に	●安全上のご注意 安全使用に関する重要な内容です。	2~3
	●操作部の見かたと使いかた	4~5
	●コースガイド	6~7
	●洗濯・乾燥の前に ・ご使用前の準備・あとしまつ ・洗濯量・乾燥量について	8~9
	●知っておいてください ・洗濯・乾燥中の動き ・ふたについて・ふたロックについて ・洗濯・乾燥のポイント ・洗濯・乾燥してはいけないもの ・衣類の縮みについて・衣類のシワについて	10~11
	●洗剤・仕上剤の種類と使いかた	12~13
	使いかた	●標準コース ふだんのおまかせ
●ナイトコース 運転音をおさえて、ていねいに洗濯・乾燥		14~15
●ガンココース 厚手の衣類や汚れが気になる衣類の洗濯・乾燥に		14~15
●室内干しコース 干し時間を短縮したいときに		16
●倍速コース 毎日の軽い汚れものを手早く洗う		17
●毛布コース 毛布など、大物の洗濯・乾燥に		18~19
●厚物コース マット類の洗濯・乾燥に		18~19
●ドライコース ドライマーク衣類などを洗う		20~21
●個別運転(手動設定) お好みに洗濯・乾燥する ・洗い・すすぎ・脱水・水量ボタンの操作のしかた		22~23
●タイマー乾燥 乾燥だけをしたいときに		24~25
便利な使いかた	●除菌・防臭機能 Ag ⁺ イオンコート 銀イオンで衣類を清潔に	26~27
	●Ag ⁺ リンスコース 一部の衣類への Ag ⁺ イオンコートに	28
	●予約タイマー 予約洗濯・乾燥をしたいときに	29
	●ふる水給水 ふるの残り湯を使う	30~31
	●知っておくと便利です ・洗濯液を2度使う・のりづけをする ・途中変更のしかた・電源「入」時の設定変更のしかた ・終了音の消しかた	32
必要なときに	●お手入れ ・洗濯・脱水槽の除菌・防臭に(槽除菌コース) ・洗濯・脱水槽を清潔に(槽洗浄コース)	33~38
	●据え付け	39
	●排水ホースの接続と処理	40
	●給水ホースの取り付け	41~42
	●保証とアフターサービス	43
	●お客様ご相談窓口のご案内	44
	●故障かな?(おかしいな?と思ったら)	45~47
●仕様/付属品/別売部品	48	

エコジークラスでいきましょう。シャープ。



電気洗濯乾燥機 ES-TG60G

この製品は、こんなところがエコジークラス。

省資源 節水性に優れた「穴なし槽」

本機には、洗濯・脱水槽の側面に穴がないので、従来の水槽との間のムダ水をカットし、少ない水と洗剤できれいに洗い上げます。



省エネ 待機時消費電力ゼロ

本機は、電源プラグを差し込んだ状態で、電源スイッチを「切」にしたときの待機時消費電力は0(ゼロ)です。

リサイクル 再生プラスチック水槽を採用

リサイクル工場で回収した洗濯機のプラスチックを破砕後、低下した物性(強度など)を復元する処理を施し、再び材料として蘇らせる“自己循環型マテリアルリサイクル”に積極的に取り組んでいます。本機には独自技術により再生したプラスチック水槽を採用しています。

上手に使って、もっともっとエコジークラス。

◎できるだけまとめ洗いを!

定格容量以下なら一度に洗う量が多いほど、水や電気が節約できます。

◎入れ過ぎにご注意!

洗濯物を入れ過ぎると、衣類の回りが悪くなるため、洗浄能力が悪くなります。

◎洗剤の適量を守って!

少な過ぎると洗浄能力は落ちますが、多く入れ過ぎても洗浄効果はほとんど変わりません。また、溶け残りの原因にもなります。

◎ふろの残り湯の再利用を!

お風呂のお湯は翌朝でも平均30℃で、洗剤がよく溶けて酵素の働きも活発になります。付属のふる水ポンプを使って、残り湯を賢く再利用しましょう。

安全上のご注意

この取扱説明書および商品には、安全にお使いいただくためにいろいろな表示をしています。その表示を無視して誤った取り扱いをすることによって生じる危害や損害の程度を、「警告」と「注意」に区分し、説明しています。よくお読みのうえ、正しくお使いください。

図記号の意味



してはいけないこと(禁止)を表しています。



しなければならないこと(強制)を表しています。



警告

この表示を無視して誤った取り扱いをすると、人が死亡または重傷を負うおそれがある内容です。

- 幼児に洗濯・脱水槽の中をのぞかせない。また、洗濯乾燥機の近くに台を置くななどしない

洗濯・脱水槽の中に落ちてけがの原因。



禁止

- 食用油・動物系油・機械油・美容オイル(ボディオイル・エステ系のオイルなど)ドライクリーニング油・灯油・ガソリン・ベンジン・シンナー・アルコールなどの付着した衣類やウレタンの入ったものは、洗濯後でも絶対に乾燥しない

油などの酸化熱による自然発火や引火の原因。



禁止

- ガソリン・灯油・ベンジン・シンナー・アルコールなどを絶対に、入れたり近付いたりしない。また、それらの付着した洗濯物も絶対に入れない

爆発や火災の原因。



禁止

- プラスチック部には絶対に火気を近づけない

火災の原因。



禁止

- 交流100V以外では使用しない

火災・感電の原因。



禁止

- 電源コードや電源プラグが傷んだり、コンセントの差し込みがゆるいときは使用しない

ショート・感電の原因。



禁止

- 電源コードを傷付けたり、加工したり、無理な曲げ・引っ張り・ねじり・束ねはしない。また、重い物をのせたり、挟み込んだりしない

感電・ショート・発火の原因。



禁止

- 入浴中にふる水ポンプは使わない

万一の感電防止。



禁止



警告

この表示を無視して誤った取り扱いをすると、人が死亡または重傷を負うおそれがある内容です。

- 洗濯・脱水槽が完全に止まるまでは、絶対に中の洗濯物などに手などを触れない

ゆるい回転でも洗濯物が手に巻き付くと、けがをする原因。
とくにお子様にはご注意ください。



接触禁止

- 浴室など、湿気の多い所や風雨にさらされる場所には据え付けない

感電や漏電による火災の原因。



水場使用禁止

- お手入れするときなどでは、本体各部に直接水をかけない

ショート・感電の原因。



水ぬれ禁止

- 改造はしない。また、修理技術者以外の人は、分解したり修理をしない

火災・感電・けがの原因。
修理はお買いあげの販売店にご相談を。



分解禁止

- 定格15A以上のコンセントを単独で使う

他の器具と併用すると分岐コンセント部が異常発熱して発火の原因。



必ず実施

- 電源プラグの刃および刃の取付面にほこりが付着している場合は、よく拭く

火災の原因。



必ず実施

- お手入れのさいは、必ず電源プラグをコンセントから抜く

また、濡れた手で抜き差ししない
感電やけがの原因。



プラグを抜く

- アースを確実に取り付ける

故障や漏電のときに感電の原因。
アース工事は、販売店または最寄りの電気工事店にご相談を。



アース線接続



注意

この表示を無視して誤った取り扱いをすると、人がけがをしたり財産に損害を受けるおそれがある内容です。

- 防水性のシートや衣類は、洗濯や脱水をしない

防水性のものは、水が抜けられないため脱水中に異常振動を起こし、本体の転倒・損壊でけがをしたり、床や壁を破損する原因。



禁止

(洗えないものの例)

寝袋、レインコート・雨ガッパ、自転車や自動車のカバー、理美容用クロス、スキーウェア、ウィンドブレーカー、サウナスーツ、オムツカバー、ゴム(樹脂)引きのマットやカーペット類。



防水性のシートや衣類を脱水すると...

水が防水性のシートや衣類から出られないまま高速回転になったときに、一気に水が抜け出て瞬時にバランスが崩れ、異常振動の原因。



防水性シートや衣類
洗濯・脱水槽

- 用途外には、使用しない

本来の用途以外のものを洗ったり、脱水、乾燥しない。異常振動を起こし、本体の損壊やけがの原因。



禁止

- 温水を使用する場合、50℃以上のお湯は使用しない

プラスチック部品の変形や傷みによる感電や漏電の原因。



禁止

- ロックされた状態のふたを無理に開けない

ふたやロック機構部が破損して、予期せぬけがの原因。



禁止

- 洗濯乾燥機の上にのぼったり、重い物をのせたりしない

変形・破損により、けがをする原因。



禁止

- 衣類は、運転が終わってから取り出す

乾燥中は洗濯・脱水槽、衣類、ふたの内側が高温になっており、やけどをするおそれがあります。終了直後に衣類を取り出すさいもご注意ください。



接触禁止

- 運転中は、洗濯乾燥機の下に手足などを入れない

回転部、電気部品があり、けがや感電の原因。
とくに、置台などを使用すると、床面とのすき間が大きくなるので、ご注意ください。



接触禁止



- 電源プラグを抜くときは、電源コードを持たずに必ず先端の電源プラグを持って引き抜く

感電・ショート・発火の原因。



必ず実施

- 洗濯前は必ず蛇口を開いて、ホースの接続を確認する

ねじがゆるんだりしていると、水漏れして(水びたしなどの)思わぬ被害の原因。



必ず実施

- 洗濯後は、必ず蛇口を閉じる

万一の水漏れを防ぐため。



必ず実施

- 長期間で使用にならないときは、必ず電源プラグをコンセントから抜く

絶縁劣化による感電や漏電火災の原因。



プラグを抜く

操作部の見かたと使いかた

数字表示の見かた

洗い時間表示



スタートしたときやコースを選んだときに表示します。
「洗い」を押したときにも表示します。

水量表示



スタート後、布量に応じた水量を表示します。
「水量」を押したときにも表示します。

残り時間表示



運転中、残り時間の目安を表示します。100分以上は「2H」から「9H」の1時間刻み、99分以下は1分刻みで表示します。

予約表示



予約時に、運転終了までの時間を表示します。

お知らせ表示/異常表示



「U」「E」などを表示します。くわしくは

ふたロック表示

ふたのロック中に点灯します
10ページ

チャイルドロック設定中やロック解除中に点滅します。

洗剂量/水量の見かた

(例) すりきり一杯が37gの洗剤カップを表しています。12ページ



- 洗剂量は、洗剤の種類、標準使用量、カップの大きさなどにより変わります。表示水量をもとに、ご使用になる洗剤をお確かめください。



ふろ水給水

ふろの残り湯を使いたいときに 30ページ
「洗いのみ」に使う場合と「洗い～すすぎ」に使う場合に切り換えができます。

予約タイマー

予約するときに 29ページ
何時間後に終わらせるかを選びます。

水量切換

水量を変えたいとき、すすぎから始めるときに 23ページ
洗いから始めるときは、自動的に決まります。(18～38L) スタート前に押すと12～38Lの間で5段階に選べます。 12・23ページ
● 運転中に押すと現在の水量を表示し、連続押しで水量の切り換えができます。

洗い・すすぎ・脱水

運転内容をご自分で決めるときや変更するとき 22・23・32ページ
洗いのみ・脱水のみ…の個別運転も選べます。

乾燥

乾燥時間を選ぶときに 24ページ
0.5(30分:「1」ランプ点滅)
↓
2
↓
3
↓
4.5
消灯(乾燥なし)
(コースによって選べる)乾燥時間が異なります。

お願い

脱水中や乾燥(送風)運転中に、ふたのロックがかからない(回転中でもふたが開けられる)ときや、運転が終了しているのに洗濯・脱水槽が回転しているときは、絶対に手を入れないでください。(けがの原因になります) ただちに使用を中止し、修理を依頼してください。

脱水時の洗濯物のはみ出しや、給水時の水はねを防ぐために…

- 洗濯量は表示の7～8割が適当です。洗濯物が多いと、脱水時にはみ出して傷付いたり、浮き上がって給水時の水を飛散させて床を水びたしにすることがあります。
- フリース素材など水に浮きやすいものや大物から先に洗濯・脱水槽に入れ、給水後に「一時停止」にし、手で押し込んで水面以下にしてください。
- 洗濯機で洗える表示であっても、水を通さないものや手で押さえても洗濯液がしみ込まないものは、洗濯できません。脱水時にはみ出して、衣類や製品を傷付けることがあります。

運転内容 / 進行表示

運転内容の表示

運転内容をご自分で決めるときや変更するときにお確かめください。

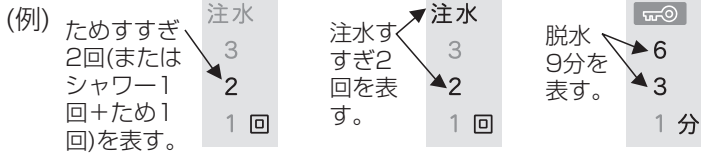

自動洗濯の場合の脱水時間はきめ細かく制御しますので、表示の時間とは一致しません。

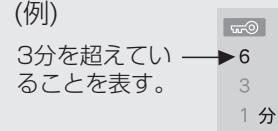

進行表示

表示が順次点滅して、運転中の工程をお知らせします。

- すすぎ工程では、1回終わるごとに点滅位置が変わります。
- 乾燥工程では、残り時間にわたって、点滅位置が変わります。



除菌・防臭

Ag⁺リンス
槽除菌

標準 ナイト 毛布
室内干し ガンコ 槽洗浄
倍速 ドライ
(3kg)

洗濯
乾燥
送風

電源 (オートパワーオフ)

切 入



コース

厚物

洗・乾
切換

スタート
一時停止

電源スイッチ

運転が終わると、自動的に切れます (オートパワーオフ) スタートせずに放置した場合も5分後自動的に切れます。

Ag⁺イオン

「除菌・防臭」機能を使いたいとき、また Ag⁺リンスコース、槽除菌コースを選ぶときに

26~28・36 ページ

コース切換

コースを選ぶときに

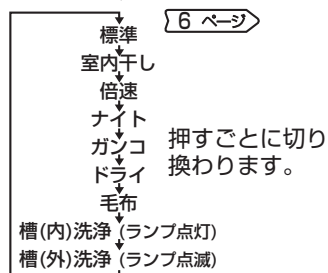

- Ag⁺リンスコース、槽除菌コースは「Ag⁺イオン」ボタンで選びます。

厚物

バスマットなどの洗濯・乾燥に

18 ページ

洗・乾切換

- 洗濯のみ
- 洗濯~乾燥(送風)
- 乾燥(送風)のみの運転方法切り換えに

コースによって選べる運転方法が異なります。

15 ページ

スタート一時停止

このボタンでスタートします

運転中に押すと一時停止し、もう一度押すとスタートします。

- 脱水中やチャイルドロック設定中にふたを開けるときにも使います。

露つきにご注意

夏期など水温と気温の差が大きい場合や乾燥運転の場合、また、冬期にふるの残り湯や地下水、井戸水をご使用してのお洗濯の場合に槽の外側に水滴が発生し、床面を濡らすことがあります。なお、水滴を受けるための洗濯機用トレイ 48 ページ を別売していますので、販売店にご相談ください。

直射日光の当たる場所に設置しない

紫外線により、プラスチック部が傷み、破損の原因になることがあります。

毛布の洗濯・乾燥には、必ず別売の大型毛布用丸形ネットをお使いください。

18 ページ

毛布は、浮き上がりやすく、浮き上がると毛布や製品を傷めたり、水があふれて床を水浸しにすることがあります。なお、別売の大型毛布用丸型ネットを使わずに洗濯・乾燥したり、指定以外のネットを使って洗濯物や製品が傷んだ場合は保証の対象外になります。

コースガイド

コースを押すごとに 標準→室内干し→倍速→ナイト→ガンコ→ドライ→毛布→槽洗浄→槽(内)洗浄→槽(外)洗浄の順に切り換わります。
(ランプ点灯) (ランプ点滅)

コースの種類	設定できる内容	運転内容			
		洗い	すすぎ	脱水	乾燥(送風)
標準コース ふだんのまとめ洗いや乾燥に	洗濯のみ 14ページ	約9～15分 約7～15分	シャワー →ため	約6分 約5分	—
	洗濯～乾燥(送風)まで 14ページ	約9～11分 約7～9分		約6分 約5分	約60～ 270分
	乾燥(送風)のみ 24ページ	—	—	—	約30～ 270分
室内干しコース 干し時間の短縮に	洗濯～乾燥(送風)*まで 16ページ	約9～11分 約7～9分	シャワー →ため	約6分 約5分	約30～ 60分
	乾燥(送風)*のみ 16ページ	—	—	—	約30～ 180分
倍速コース 着たら洗う、そんな軽い汚れもののスピーディなお洗濯に	洗濯のみ 17ページ	約3分	ため	約5分 約3分	—
	洗濯～乾燥(送風)*まで 17ページ			約5分 約3分	約30～ 270分
ナイトコース 運転音をおさえて洗濯・乾燥	洗濯のみ 14ページ	約18分	ため→ため	約9分	—
	洗濯～乾燥(送風)まで 14ページ				約120～ 300分
	乾燥(送風)のみ 24ページ	—	—	—	約30～ 300分
ガンココース 厚手の衣類や汚れの多いものに	洗濯のみ 14ページ	約12～17分 約10～17分	ため→注水 →ため	約6分 約5分	—
	洗濯～乾燥(送風)*まで 14ページ	約12～14分 約10～12分		約6分 約5分	約60～ 270分
	乾燥(送風)*のみ 24ページ	—	—	—	約30～ 270分
ドライコース <small>マーク表示</small> マーク表示のデリケートな衣類に	洗濯のみ 20ページ	約18分	ため→ため	約1分	—
	乾燥(送風)のみ 24ページ	—	—	—	約30～ 120分
毛布コース 毛布など大物の洗濯と乾燥に	洗濯のみ 18ページ	約14分	注水→注水	約7分	—
	洗濯～乾燥(送風)まで 18ページ				約180分
	乾燥(送風)のみ 24ページ	—	—	—	約30～ 240分
厚物コース マット類の洗濯と乾燥に	洗濯のみ 18ページ	約10分	注水→注水	約5分	—
	洗濯～乾燥(送風)まで 18ページ				約120分
	乾燥(送風)のみ 24ページ	—	—	—	約30～ 240分
Ag+リンスコース 一部の衣類へのイオンコートに	洗濯のみ 28ページ	—	ため (Ag+イオンコート)	約6分	—
	洗濯～乾燥(送風)*まで 28ページ				約30～ 270分
槽洗浄コース 洗濯・脱水槽の気になる汚れや においの洗浄に	洗浄(洗濯)のみ 37ページ	約120～ 480分	注水→注水	約2分	—
	乾燥(送風)のみ 37ページ	—	—	—	約30分
槽除菌コース 洗濯・脱水槽のふだんのお手入れに	除菌洗浄(洗濯)のみ 36ページ	—	ため (Ag+イオンコート)	約3分	—

所要時間(目安)について

- 所要時間には、平均的な給水時間(給水量約15L/分)、排水時間が含まれています。
- 水道水圧や排水事情、また衣類の量や質などにより変わります。
- ふろ水や「除菌・防臭」機能を使用すると、所要時間が長くなります。

上段は50Hz、
下段は60Hzです。

所要時間 (目安)
約29~43分 約26~40分
約90~310分
約30~270分
約59~95分 約56~91分
約30~180分
約18分 約16分
約140~290分
約51~58分
約170~360分
約30~300分
約42~58分 約39~57分
約110~330分
約30~270分
約37分
約30~120分
約54分 約53分
約240分
約30~240分
約48分 約47分
約170分
約30~240分
約20~23分
約50~290分
約160~520分
約30分
約17分

ボタン操作	イオンコート 26ページ	ふろ水給水 30ページ	予約タイマー 29ページ	途中変更 32ページ
入	Ag+	ふろ水	予約	スタート一時停止 ○
入 洗-乾切換	Ag+	ふろ水	予約	スタート一時停止 ○
入 洗-乾切換 乾燥	—	—	予約	スタート一時停止 —
入 コース	Ag+	ふろ水	予約	スタート一時停止 ○
入 コース 洗-乾切換 乾燥	—	—	予約	スタート一時停止 —
入 コース	—	ふろ水	予約	スタート一時停止 —
入 コース 洗-乾切換	—	ふろ水	予約	スタート一時停止 —
入 コース	Ag+	ふろ水	予約	スタート一時停止 ○
入 コース 洗-乾切換	Ag+	ふろ水	予約	スタート一時停止 ○
入 コース 洗-乾切換 乾燥	—	—	予約	スタート一時停止 —
入 コース	Ag+	ふろ水	予約	スタート一時停止 ○
入 コース 洗-乾切換	Ag+	ふろ水	予約	スタート一時停止 ○
入 コース 洗-乾切換 乾燥	—	—	予約	スタート一時停止 —
入 コース	Ag+	—	—	スタート一時停止 —
入 コース 洗-乾切換 乾燥	—	—	—	スタート一時停止 —
入 コース	Ag+	ふろ水	予約	スタート一時停止 ○
入 コース 洗-乾切換	Ag+	ふろ水	予約	スタート一時停止 ○
入 コース 洗-乾切換 乾燥	—	—	予約	スタート一時停止 —
入 厚物	Ag+	ふろ水	予約	スタート一時停止 ○
入 厚物 洗-乾切換	Ag+	ふろ水	予約	スタート一時停止 ○
入 厚物 洗-乾切換 乾燥	—	—	予約	スタート一時停止 —
入 Ag+	/	—	予約	スタート一時停止 —
入 Ag+ 洗-乾切換	/	—	予約	スタート一時停止 —
入 コース	Ag+	ふろ水	—	スタート一時停止 —
入 コース 洗-乾切換	—	—	—	スタート一時停止 —
入 Ag+	/	—	予約	スタート一時停止 —

洗濯・乾燥の前に

●はじめてお使いになるとき
工場テスト時の残水が出る場合があります。

ご使用前の準備

据え付け具合を確認する [39~42ページ](#)

●がたついて
いませんか？

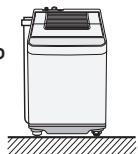

●水栓つぎては、
きっちり取り
付けられていますか？



●排水ホースは、水が流れ
にくくなっていませんか？
本体の底へ押し込んでい
ませんか？

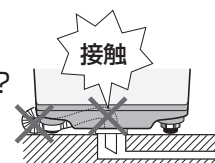

洗濯運転を始めるとき

- 水道の蛇口を開く。
- 電源プラグを差し込む。

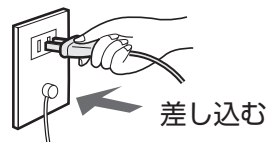
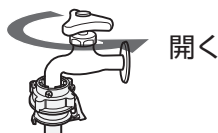

洗濯～乾燥(送風)連続運転・乾燥(送風)運転を始めるとき

- 排気フィルター・吸気フィルターは掃除して、確実にセットする。
- 換気を十分におこなう。

使用后、排気フィルターは毎回、
吸気フィルターは月1回程度掃除
し、確実に取り付けください。
フィルターが目詰まりすると空気の
通りが悪くなるため、乾きが悪くな
ります。
また、フィルターを確実にセットし
ないで使用すると、ほこりが機内に
たまり故障の原因になります。
(お手入れ方法 [33・34ページ](#))

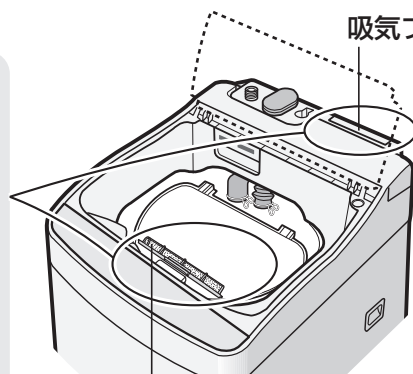

吸気フィルター(月1回程度掃除)

換気を十分におこなって
ください。

不十分のまま運転すると、
温度差により、窓、壁、床
などが結露することがあり
ます。

排気フィルター
(乾燥(送風)運転後、毎回掃除)

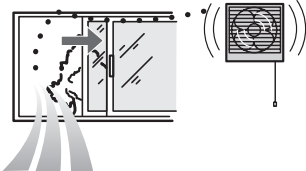

乾燥試運転について

- 乾燥機能の使いはじめに、わずかな
においが発生することがあります。
- 試運転をおこなうと、ゴムなどの
においが軽減されます。
- 洗濯物は入れないでください。

1 タイマー乾燥 [24ページ](#)の
方法で「2時間」を選び、
スタートさせる。



2 運転終了後は、ふたを
開けておく。

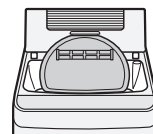

ゴムなどのにおいは乾燥機能
のご使用とともに、なくなります。

あとしまつ

- 水道の蛇口をそのつど閉める。
- 糸くずを取り除く。 [34ページ](#)

- 糸くずフィルターは、お洗濯のつど、お手入
れしてください。ネットが目詰まりすると、
糸くずが取れなくなり、破れやすくなります。
- 乾燥(送風)運転後は、排気フィルターもお手入
れしてください。 [33ページ](#)

糸くずフィルター
の操作部

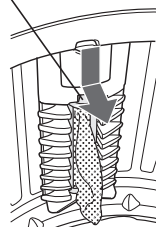

△注意

長期間ご使用にならないときは、
必ず電源プラグをコンセントから
抜いてください。



必ず実施

絶縁劣化による感電や、
漏電火災の原因。

洗濯量・乾燥量について

運転方法(洗濯もしくは乾燥)やコースによって、容量や適した衣類が異なります。入れすぎると、衣類に効果的な運転ができずに終わります。とくに乾燥運転では、シワや乾きむら、また、十分に乾かないまま終わることがあります。

コース	洗濯だけ	洗濯～乾燥	乾燥だけ
標準、ガンコ	6.0kg以下	3.0kg以下	3.0kg以下
室内干し	—	3.0kg以下	3.0kg以下
倍速	3.0kg以下	3.0kg以下	—
ナイト	3.0kg以下	3.0kg以下	3.0kg以下
ドライ	1.2kg以下	—	0.4kg以下
毛布	3.0kg以下	1.5kg以下	1.5kg以下
厚物	2.0kg以下	1.0kg以下	1.0kg以下

- 洗濯量は、JIS(日本工業規格)に規定の布地によるもの、乾燥量は日本電機工業会(JEMA)基準の衣類です。
- 衣類の種類、大きさ、厚さなどにより、洗える量や乾燥できる量が変わります。衣類の動き具合を見て調節してください。通常の衣類では、表示のおよそ7～8割ぐらいが適当です。







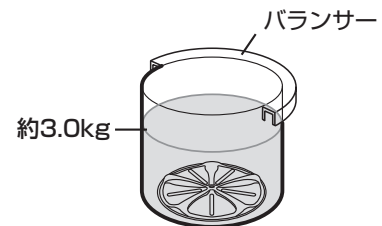

スリッパ (混紡約150g)		バスタオル (綿約300g)		長袖アンダーシャツ (綿約150g)		カッターシャツ (混紡約200g)		パジャマ(上下) (綿約500g)	
ブラウス (混紡約200g)		ブリーフ (綿約50g)		タオル (綿約70g)		シーツ (綿約500g)		くつ下 (混紡約50g)	

洗濯・脱水槽での目安

衣類の種類により異なりますが、乾いた衣類を押さえつけずに入れた場合、ランサーの下の端あたりで約3.0kgです。



乾燥量の目安(組み合わせ例)と乾燥時間

	標準(ナイト・ガンコ)コース			室内干しコース
	2時間 1.0kg	3時間 2.0kg	4.5時間※ 3.0kg	1時間 3.0kg
半袖アンダーシャツ (綿、約130g) 	1枚	3枚	3枚	3枚
カッターシャツ (混紡、約200g) 	1枚	1枚	3枚	3枚
バスタオル (綿、約300g) 	1枚	2枚	2枚	2枚
トレーニングウェア (混紡、約500g) 	—	1組	1組	1組
パジャマ (綿、約500g) 	—	—	1組	1組
子供用ズボン (混紡、約200g) 	1枚	—	1枚	1枚
ブリーフ (綿、約50g) 	—	1枚	1枚	1枚
くつ下 (混紡、約50g) 	2足	2足	1足	1足
タオル (綿、約70g) 	1枚	2枚	2枚	2枚

※ナイトコースでは表示は「4.5時間」ですが、乾燥時間は5時間になります。

(毛布、厚物コースでは表示は「4.5時間」ですが、乾燥時間は4時間になります)





●乾燥量にご注意ください。

規定量より多く乾燥させると、乾きむらや乾き残りの原因になったり、乾いてかさの増えた衣類が内ふたなどにすれて、衣類を傷める原因になります。

- 乾燥時間は0.5、1、2、3、4.5時間のタイマー運転です。
- 洗濯～乾燥連続運転では、容量に応じて乾燥時間が自動的に決まりますが、衣類の種類・気温・湿度・設置環境によって乾燥不足や乾きすぎになることがあります。

知っておいてください

洗濯・乾燥中の動き(標準コースの場合)

水なし運転	洗い(高濃度洗浄)	シャワーすすぎ
 <p>予約(時間後) 水量(L) 38 残り(分)</p> <p>水なし運転で衣類の量を計ります。(約5秒) 水量表示</p> <p>水なしで洗濯物を動かして布量を調べ、洗い時間表示後水量を18Lから38Lまでの間で、表示します。</p>	 <p>(高濃度洗浄) (表示水量)</p> <p>約5~7L少ない水量の、濃い洗剤液から洗い始め(高濃度洗浄)、数段階に分けて表示水量まで給水をおこないます。</p>	 <p>排水 中間脱水 シャワー</p> <p>シャワーで、洗濯物全体にしみこませます。</p>
<p>次のときは、「水量」を選んでください。</p> <ul style="list-style-type: none"> ● 槽内に水が残っているとき 選ばないと「29L」など、決められた水量になります。 ● 濡れた洗濯物を入れたとき 水量がより多いめになります。 ● 軽い衣類や水を含みにくい衣類のとき、衣類をネットに入れたとき 水量が少なめになることがあります。 		<p>便利メモ</p>  <p>注水すすぎ 給水 かしらぬすすぎ</p>

ふたについて

本機はふたと内ふたの2重構造です。

ふた、内ふたともに確実に閉めてください。

- 内ふたはきちんと閉まっていないと、運転中にバタバタと音がしたり、洗濯中の水はねや乾燥時に結露する原因になります。

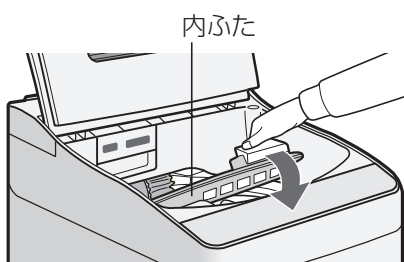

ふたのロックについて

- 脱水回転中 ● 乾燥(送風)運転中
- 槽洗浄コース運転中
- チャイルドロック設定中



次の操作でふたロックを解除することもできます。

- 1 **スタート一時停止** で「一時停止」する。
- 2 **すすぎ** を押しながら **脱水** を押す。



約15秒後にロックを解除し、ふたを開けることができます。ふたを開けると報知音が鳴ります。手を入れるときは洗濯・脱水槽が完全に止まっていることを必ず確認してください。



お願い

洗濯・乾燥のポイント

● 洗濯物の準備

- 衣類の取扱い表示を確かめます。
- ひもは結び、ファスナーは閉じます。
- 毛玉や糸くず、毛羽立ちが気になる衣類は、裏返しにします。
- 色落ちするものは、分けて洗います。
- しみや汚れ部分は、あらかじめ処理をします。

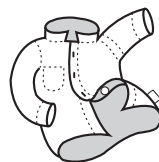

● 糸くずの付着が気になるときは (次の方法をおすすめします)

- タオルなど、糸くずの出やすいものとは別に洗います。
- 注水すすぎを利用します。
- 市販の「糸くず防止用洗濯ネット」を利用します。

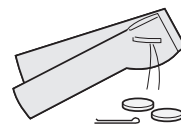

● 槽、パルセーター、糸くずフィルターへの傷つきを防ぐために…

- ファスナーは閉じて、金属製のボタンや装飾品のついたものは、裏返しにするかネットに入れます。
- 硬貨、ヘアピン、カーテン金具など金属片、砂、カードなどは、必ず取り除いてから入れます。
- 砂やどろはあらかじめ落としておきます。
- ワイヤ入りブラジャーは市販の専用ネットに入れます。



● デリケートな衣類は、洗濯ネットに入れる

- ネットに入れる量は、できるだけ少なくしてください。入れすぎると洗い、すすぎ、脱水の性能が低下したり、脱水中に衣類が片寄る原因になります。

コースにより、それぞれのお洗濯に適した運転内容に変わります

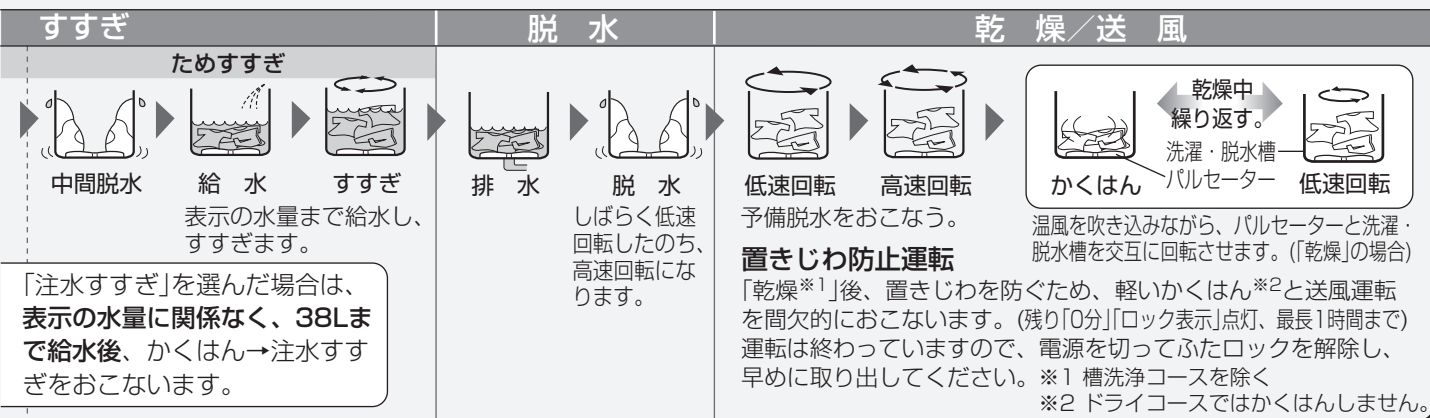

本機は安全のため、脱水や乾燥(送風)運転中、また槽洗浄コース運転中には、ふたを自動ロックします

ふたロック中に「スタート/一時停止」ボタンで「一時停止」すると、約120秒後にロックを解除し、ふたを開けることができます。

- ふたが開いている状態でロックがかかった(ロックピンが出ています)ときは、いったん「スタート/一時停止」ボタンで一時停止してからふたを閉めてください。無理に閉めると、破損することがあります。
- 運転中に停電したり、プラグを抜いたりすると、安全のためふたロックを解除しません。このようなときは通電後、電源を入れるとロックを解除します。

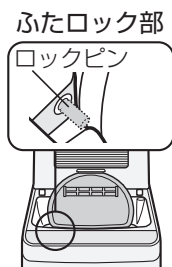

チャイルドロック

自動ロックに加え、洗いやすすぎ中にもふたが開かないようにロックすることができます。小さなお子様がおられる場合などにご利用ください。(チャイルドロック設定時、電源を入れるとふたロック表示が点滅します)

設定のしかた

電源「切」の状態ですべてのボタンを押しながら、電源「入」を押す。

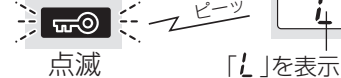

解除のしかた

電源「切」の状態ですべてのボタンを押しながら、電源「入」を押す。



チャイルドロック中でも、電源が「切」のときや予約待機中は、ふたのロックがかかりませんので、水を張ったままで置くことなどはおさげください。

洗濯・乾燥してはいけないもの

洗濯も乾燥もできないもの

- わたやウレタン(スポンジ類)の入ったもの
傷みや故障の原因。
- 絹、皮革製品
形くずれや傷み、変色することがあります。

乾燥できないもの

- のり付けした衣類
槽内がのりで汚れることがあります。乾燥後にスプレーのりなどで仕上げます。
- 「タンブラー乾燥はおさげください」の表示があるもの
本機も「タンブラー乾燥」に相当します。

衣類の縮みについて

衣類によっては洗濯ただけで縮むものがあります。乾燥するとさらに縮むものがあります。縮みの程度は、1回目の洗濯、乾燥が最も大きくなります。

- 綿や麻などの繊維でも、生地織り方(ニット、織り目の粗い生地など)によって縮みが大きくなる場合があります。
 - 乾燥する前に衣類の取扱い表示や組成表示を、よくお確かめください。
- 縮みやすい衣類の例**
- 綿や麻のシャツ、トレーナー、セーター、靴下など。(綿などでは水に浸してから引っぱると、多少は回復する場合があります)
 - ポリウレタンやアクリルの入った混紡の衣類(靴下)など。
- 縮みにくい衣類の例**
- ポリエステルブラウス、ポリエステル混紡のカッターシャツなど。

衣類のシワについて

シワが気になる場合は、以下の方法をお試しください。

- 乾燥する衣類を少なめにする。
- 柔軟剤を使用する。
- 乾燥中に「一時停止」し、衣類をほぐして上下を入れ換えてから再スタートする。(運転中に一時停止するときは、衣類やふたの内側や洗濯・脱水槽などが高温になっていますのでご注意ください)
- 「室内干しコース」で洗濯・乾燥し、吊り干しする。

洗剤・仕上剤の種類と使いかた

洗剤・柔軟剤の使用量

表示水量	洗濯量の目安	すりきり一杯が37gの洗剤カップの場合	合成洗剤			粉石けん 水30Lに対して36gのもの	柔軟剤 濃縮タイプ 水30Lに対して7mLのもの
			粉末		液体		
			水30Lに対して20gのもの	水30Lに対して25gのもの	水30Lに対して20mLのもの		
38L	6.0kg以下	約0.7杯	25g	32g	25mL	46g	9mL
29L	3.0kg以下	約0.5杯	19g	24g	19mL	35g	7mL
22L	1.5kg以下	約0.4杯	15g	18g	15mL	26g	5mL
18L	0.5kg以下	約0.3杯	12g	15g	12mL	22g	4mL
12L	0.3kg以下	約0.2杯	8g	10g	8mL	14g	3mL

- 洗剤は、入れすぎないようにしてください。多く入れると、泡が飛び、床を濡らしたり、電気部品に付着して故障の原因になります。
- 衣類の「取扱い表示」に示された洗剤をお使いください。

- ※倍速コースでの柔軟剤は、1段多いめの量をご使用ください。
- 「22L」表示の場合は「29L」に見合った量
 - 「29L」表示の場合は「38L」に見合った量

粉石けんの使いかた (よく溶かしてからお使いください)

槽内での溶かしかた

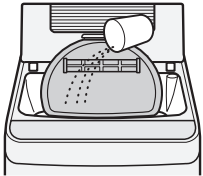
- 1 水量「12L」を選び、いったんふたを閉めてからスタートし、給水します。
- 2 かくはんが始まったら、粉石けんを少しずつ入れ、約3分間ほど運転し、十分に溶かします。

- 3 ご使用のコースと水量を選び直してから、お洗濯を始めます。
● 水量を選ばないと、「29L」など決められた水量になります。

溶けにくい場合の溶かしかた

- 1 30℃前後のぬるま湯を約5～10L、容器に用意します。
- 2 十分にかき回しながら、粉石けんを少しずつ入れて溶かします。
● 粉石けんが固まったり、粒が残ったりしないよう、十分に溶かします。
- 3 お洗濯を始め、給水中にふたを開けて石けん液を槽内に入れます。



お願い

- 粉石けんは、合成洗剤に比べて洗濯物に残りやすく黄ばみや石けんのにおいの原因となりますので、すすぎを十分におこなってください。
- 粉石けんの表示(溶かしかた、取り扱い注意など)をよく読んでお使いください。
- 粉石けんの使用量が多過ぎたり、低温の水に直接入れると、完全に溶けない石けんや石けんかすがパルセーターの下などに残り、浮き上がって洗濯物を汚すことがあります。

粉石けんや液体石けんは、固まると溶けにくいので、予約洗濯に使わないでください。

- 除菌・防臭機能を使ってお洗濯するときに液体洗剤、柔軟剤、のり剤などを使用すると、Ag⁺イオンコート効果がおさえられたり、黄ばみが生じることがあります。くわしくは [27ページ](#) をご覧ください。

柔軟剤

表示を目安に計って洗剤投入ケースの「柔軟剤」側へ入れます。

最終すすぎのはじめに自動的に投入されます。

- 濃縮タイプは、流れにくいので水で3倍に薄めてからお使いください。
- 最終すすぎが注水すすぎの場合、効果が減少します。
- 柔軟剤を入れたまま、12時間以上放置したり、気温の低いときは柔軟剤が固まることがあります。

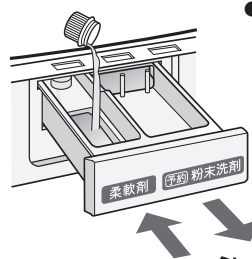

- 給水中に洗剤投入ケースを開けないでください。水があふれて床を濡らすことがあります。(一時停止してからおこなってください)

必ず閉めてください

粉末合成洗剤

表示を目安に計って洗濯・脱水槽に直接入れます。

- スプーンの大きさや洗剤の使用量は、洗剤メーカーや銘柄によって異なります。ご使用になる洗剤をお確かめください。

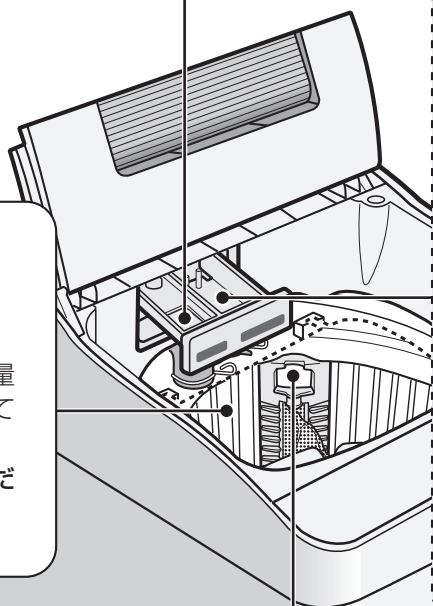

予約洗濯時

粉末合成洗剤は洗剤投入ケースに入れます。

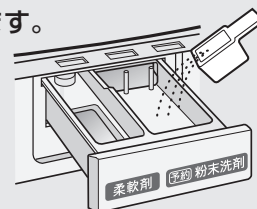

固型タイプ、シートタイプの洗剤は、予約洗濯時でも直接洗濯・脱水槽へ入れてください。



お願い

毛布コースの予約洗濯で粉末洗剤を使用する場合は、あらかじめぬるま湯に溶かしてから「19ページ」洗濯物を入れる前に、直接洗濯・脱水槽に流し入れてください。

液体洗剤、液体漂白剤

お洗濯の始めに、少しずつ流し込みます

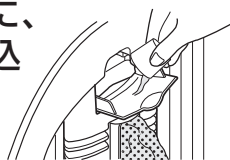

投入口のふたは必ず閉めてください。

- 液体洗剤によっては、ふたの内側に付着して残っていることがあります。水量を「29L」以下でお使いの場合は、少量の水で流してください。

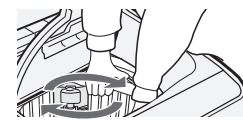

入れにくい位置にあるときは、洗濯・脱水槽を右に回してください。

漂白剤について

- 予約洗濯のときは、水で薄めてから、あらかじめ流し込んでおきます。
- 塩素系は、色落ち・変色のおそれがありますので、ご注意ください。
- 原液が直接洗濯物にかからないようにしてください。

粉末タイプは、水でよく溶かしてから入れてください。

- 使用量や使いかたは、漂白剤の表示にしたがってください。

液体石けんについて

粉石けんと同じように洗濯物に残りやすく、石けんかすがパルセーターの下などに付着する場合があります。液体石けんの表示をご覧のうえ、よく溶かし、すすぎを十分におこなってください。

ふだんのおまかせ 標準コース

(高濃度洗浄 [10ページ](#))

まとめ洗いなどふだんの洗濯、乾燥に適しています。洗濯物の量や質に応じて、時間と水を節約して効率的に洗います。

運転音をおさえて
ていねいに洗濯・乾燥

ナイトコース

(高濃度洗浄)

夜など運転音をおさえてお洗濯したいときに、ご利用ください。回転数をおさえて運転します。一度に洗える量は3.0kgです。

厚手の衣類や汚れが
気になる衣類の洗濯・
乾燥に

ガンココース

(高濃度洗浄)

ジーパンなど厚手の衣類、泥汚れの遊び着などに。強く洗ってしっかりすすぎます。

洗濯のみ

洗濯～乾燥(送風)まで

1

容量6.0kg以下
ナイトコースは3.0kg以下

容量3.0kg以下

洗濯物を入れて 電源 **入** を押す **標準**

ナイトコース、ガンココースは
続けて **コース** で選ぶ

2

洗切 で「洗濯」「乾燥」が点灯する
●「洗濯～送風」も選べます。 [15ページ](#)

必要に応じて、「除菌・防臭」、ふろ水などを選ぶ。

3

ふたを開けたまま、 **スタート** を押す 水なしで洗濯物を動かし、洗い時間表示後、水量を表示します。

予約(時間後) **--** ... 予約(時間後) **38**
水量(L) **--** ... 水量(L) **38**
残り(分) ... 残り(分)

予約(時間後) **--** ... 予約(時間後) **29**
水量(L) **--** ... 水量(L) **29**
残り(分) ... 残り(分)

4

表示を目安に洗剤を入れる

粉末合成洗剤は、表示の水量をもとに計って洗濯・脱水槽へ直接入れます。

- 使用量は種類によって変わります。
その他の洗剤・漂白剤・仕上剤の入れかたは [13ページ](#)
- 粉石けんを使用するときは [12ページ](#)
- 予約洗濯では洗剤・仕上剤の入れかたが異なります。 [13ページ](#) をご覧ください。

5

内ふたとふたを確実に閉める

給水を始め、自動運転します。
脱水運転になると、自動的にふたがロックされます。
● お洗濯が終わるまで残り時間を表示します。

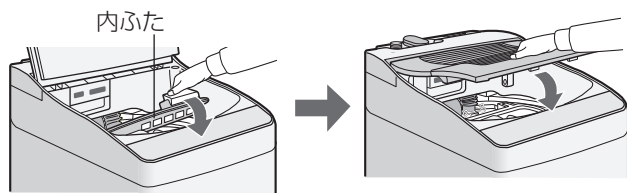

《ふたを閉めると》 予約(時間後) **43**
水量(L) **43**
残り(分) **43**
(残り時間表示の例)

予約(時間後) **64**
水量(L) **64**
残り(分) **64**
(残り時間表示の例)

洗濯・乾燥終了 **ピーツ** **ピーツ**

- 乾燥終了後は、「置きじわ防止運転」をおこなっています。 [11ページ](#)
電源を切って、ふたロックを解除し、早めに取り出してください。

		標準	ナイト	ガンコ
洗濯	容量	6.0kg以下	3.0kg以下	6.0kg以下
	所要時間(50Hz/60Hz)	約43分/約40分	約58分/約58分	約58分/約57分
洗濯～乾燥	容量	3.0kg以下		
	所要時間	約4時間半	約5時間	



標準コースの表示例

1 2 3 1

≡ ナイト ≡ ≡ ガンコ ≡

ように選ぶ



- 乾燥(送風)時間を変更したい場合は、水量表示後、**乾燥** で選びます
- ガンココースの乾燥(送風)は標準コースと同じ運転内容です。

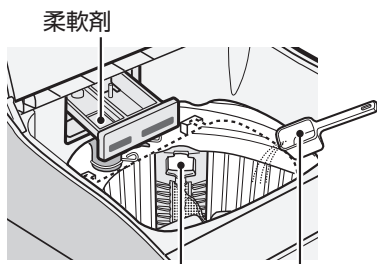

洗濯物の上部をさけ、周辺部に入れます。

液体洗剤、液体漂白剤

粉末合成洗剤

取り出さない、洗濯・脱水槽や衣類、ふたの内側などが高温になっていることがありますので、ご注意ください。



便利メモ

●「洗・乾切換」ボタンの使いかた

- 洗・乾切換** を押すごとに切り換わります
- 「送風」を選ぶと温風が出ません。熱に弱い衣類の干し時間短縮にお役立てください。

	※1	※2	※3	※2	※3
選べる運転方法	洗濯のみ	洗濯～乾燥	乾燥のみ	洗濯～送風	送風のみ
表示	洗濯乾燥送風	洗濯乾燥送風	洗濯乾燥送風	洗濯乾燥送風	洗濯乾燥送風

- ※1 室内干しコースでは選べません。
- ※2 ドライ、槽洗浄、槽除菌コースでは選べません。
- ※3 倍速、Ag⁺リンス、槽除菌コースでは選べません。

●「除菌・防臭」機能が使えます [26 ページ](#)

●ふろの残り湯が使えます [30 ページ](#)

すすぎにふろ水を使うと、シャワーすすぎはためすすぎに変わります。

●予約タイマーが使えます [29 ページ](#)

●運転内容の途中変更ができます [32 ページ](#)

すすぎを変更するときは、シャワーすすぎを選ばません。

●乾燥だけしたいとき [24 ページ](#)

●「洗濯～乾燥(送風)までの連続運転」をよくご使用になる場合は、電源を入れたときの設定を洗濯～乾燥(送風)に変更することができます。[32 ページ](#)



お願い

- 洗濯～乾燥までの連続運転をおこなうとき、乾きやすいものと乾きにくいものを分け、規定容量以下にすると効率のよい乾燥ができます。
- 乾燥終了後、湿り気が残っている場合は、追加運転してください。[24 ページ](#)



ご注意

- フリース素材など、衣類によっては浮き上がったり、脱水時にはみ出して衣類や洗濯乾燥機を傷めることがあります。軽く浮き上がりやすい衣類から洗濯・脱水槽に入れるなどご注意ください。

使いかた

標準コース／ナイトコース／ガンココース

干し時間を短縮したいときに 室内干しコース

洗濯～乾燥 容量 3.0kg以下 所要時間(50Hz/60Hz) 約95分/約91分

(高濃度洗浄 [10 ページ])

洗濯後、短時間温風を当てることにより、3.0kgまでの衣類の干し時間を短縮することができます。
「除菌・防臭」機能 [26 ページ] を併せて使うと、室内干し時の気になるにおいをおさえてさらに便利です。

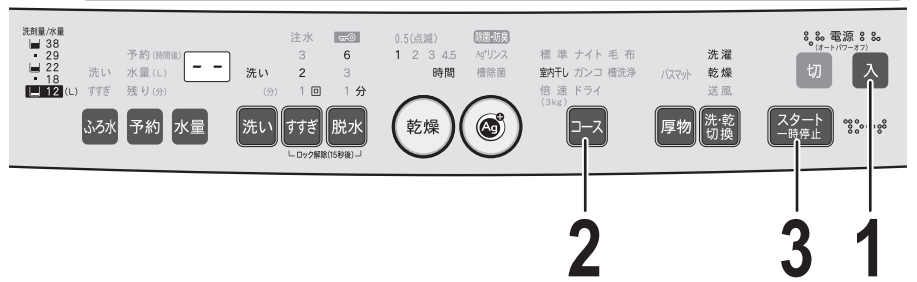

洗濯～乾燥(送風)まで

容量3.0kg以下

1

洗濯物を入れ、電源 **入** を押す

2

コース で「室内干し」を選ぶ

- 「洗濯～乾燥」が設定されます。
- **洗・乾切換** で「洗濯～送風」も選べます。 [15 ページ]

室内干し

必要に応じて、「除菌・防臭」などを選ぶ。

3

ふたを開けたまま、 **スタート一時停止** を押す

- 水なしで洗濯物を動かし、水量を表示します。
- 乾燥(送風)時間が変更できます。

予約(時間後)
水量(L) 29
残り(分)

4

表示を目安に 洗剤を入れる

- 洗剤は、表示の水量をもとに計って入れます。
- 洗剤・仕上剤の使いかた [12 ページ]

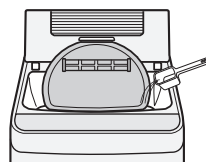

洗濯物の上部をさけ、周辺部に入れます。

5

内ふたとふたを確実に閉める

給水を始め、自動運転します。
脱水運転になると自動的にふたがロックされます。

《ふたを閉めると》

予約(時間後)
水量(L) 95
残り(分)

(残り時間表示の例)

洗濯・乾燥終了

- 運転終了後は「置きじわ防止運転」をおこないます。 [11 ページ]
- 電源を切って、ふたロックを解除し、早めに取り出してください。取り出すさい、洗濯・脱水槽や衣類、ふたの内側などが高温になっていることがありますのでご注意ください。

洗濯・脱水槽での目安

衣類の種類により異なりますが、乾いた衣類を押さえつけないで入れた場合、バルンサーの下の端あたりで約3.0kgです。

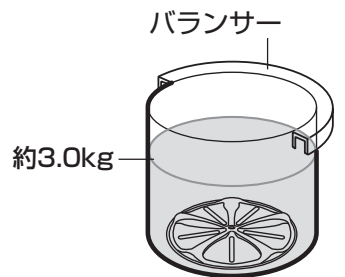

- 「除菌・防臭」機能が使えます [26 ページ]
- ふろの残り湯が使えます [30 ページ]
- すすぎにふろ水を使うと、シャワーすすぎはためすぎに変わります。
- 予約タイマーが使えます [29 ページ]
- 運転内容の途中変更ができます [32 ページ]
- 室内干し乾燥だけしたいとき [24 ページ]

室内干しのコツ

洗濯物どうしの間隔をできるだけあけて風通しが良くなるように干してください。

- シャツ、ブラウス類は、ハンガーにかけて形を整えます。
- スウェットパンツ、綿ズボンなどは裏返して形を整え、クリップ付きのハンガーなどに吊して干します。タオルなどもクリップ付きのハンガーなどに広げて干します。(竿やロープにかけて干すと内側が乾きにくくなります)

毎日の軽い汚れものを手早く洗う

倍速コース

着たら洗う、そんな軽い汚れ物のお洗濯を、スピーディにおこなうお洗濯方法です。一度に洗える量は、3.0kg以下です。

洗濯	容量 所要時間(50Hz/60Hz)	3.0kg以下 約18分/約16分	洗濯～乾燥	容量 所要時間	3.0kg以下 約5時間
----	-----------------------	----------------------	-------	------------	-----------------



変更できません

2 2 3 1

洗濯のみ

洗濯～乾燥(送風)まで

- 容量3.0kg以下
洗濯物を入れ、電源 **入** を押す
- コース** で「倍速」を選ぶ
倍速 (3kg)

「倍速」を選んでから「洗濯」「乾燥」が点灯するよ うに選ぶ
●「洗濯～送風」も選べます。
15ページ
- ふたを開けたまま、**スタート一時停止** を押す
水なしで洗濯物を動かし、水量を表示します。

予約(時間後) 水量(L) 残り(分) **29**
- 表示を目安に 洗剤を入れる
洗剤は、表示の水量をもとに計って入れます。
●洗剤・仕上剤の使いかた 12ページ
- 内ふたとふたを確実に閉める
給水を始め、自動運転します。脱水運転になると自動的にふたがロックされます。

《ふたを閉めると》
予約(時間後) 水量(L) 残り(分) **18**
(残り時間表示の例)

《ふたを閉めると》
予約(時間後) 水量(L) 残り(分) **5H**
(残り時間表示の例)

洗濯・乾燥終了 **ピーツピーツ**
●乾燥終了後は、「置きじわ防止運転」をおこなっています。11ページ
電源を切って、ふたロックを解除し、早めに取り出してください。



便利メモ

- ふろの残り湯が使えます「洗い」のみに使えます。130ページ
- 予約タイマーが使えます129ページ
- 「除菌・防臭」機能は使えません
- 運転内容の途中変更はできません
「すすぎ」「脱水」は、「あり・なし」の変更になります。
- 乾燥だけしたいとき124ページ



お願い

- 一度に洗える量は、3.0kg以下です。
- 洗う量が多かったり、汚れが気になる場合は、標準コースまたはガンココース114ページをおすすめします。
- 洗濯物の入れ過ぎは、布傷みの原因になります。
- 洗える量は、布地の厚さや大きさ、種類などにより変わります。

使いかた

室内干しコース／倍速コース

倍速コースのしくみ

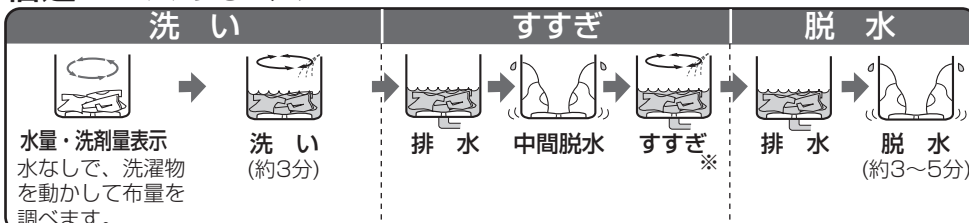

※短時間に効率良くすすぐため、すすぎ中もしばらく給水を続けます。(水位が高くなります)

毛布の
洗濯・乾燥に
バスマットなど
厚手のマット類の
洗濯・乾燥に

毛布コース
厚物コース

ていねいに洗って、念入りにすすぐ、大物に適した洗いかたです。

バスマットやキッチンマットなど、厚手のマット類の洗濯・乾燥に。

		毛布	厚物
洗濯	容量	3.0kg以下	2.0kg以下
	所要時間(50Hz/60Hz)	約54分/約53分	約48分/約49分
洗濯～乾燥	容量	1.5kg以下	1.0kg以下
	所要時間	約4時間半	約3時間

●洗濯・乾燥できるもの

コース	毛布コース		厚物コース	
取扱表示	☞ また ☐ 表示のあるもの* (*その他の取扱表示にもしたがってください)			
素材	アクリルなど合成繊維100%のもの		裏がゴムなど、防水性のものは不可	
洗濯・乾燥	洗濯のみ	洗濯～乾燥(送風) 乾燥(送風)のみ	洗濯のみ	洗濯～乾燥(送風) 乾燥(送風)のみ
サイズ	シングル毛布 3.0kg以下	シングル毛布 1.5kg以下	マット類 2.0kg以下	マット類 1.0kg以下
大型毛布用丸型ネット 48ページ➡	○ (必要)		— (不要)	

- 上表にしたがって、「○ (必要)」と記載しているものには別売の大型毛布用丸型ネットを必ずお使いください。ネットなしで洗濯すると、洗濯物が浮き上がって洗濯物や製品を傷めたり、水があふれて床を水浸しにすることがあります。
(指定の大型毛布用丸型ネットを使わずに洗濯・乾燥して、洗濯物や製品が傷んだ場合は保証の対象外となります)

●準備

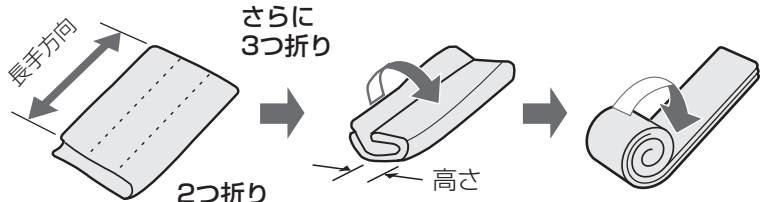
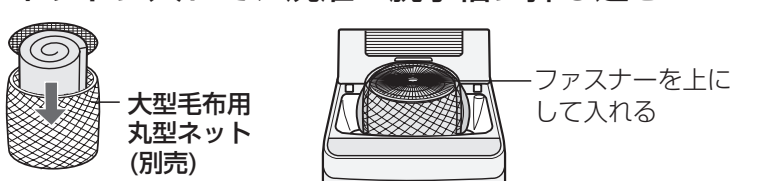
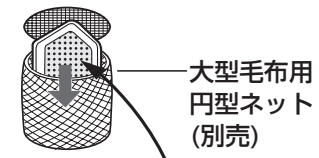
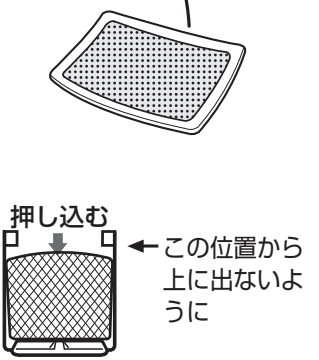
毛布コース	厚物コース
<p>1 筒状に巻く 長手方向に、4～6つ折りにしてから巻き込みます。 (例)6つ折りにして巻き込む 高さが水面以下になるようにします。</p>  <p>2 ネットに入れて、洗濯・脱水槽に押し込む</p>  <p>●洗濯物は、ネットに入れたあと十分に押し込み、水面以下にしてください。押し込まずに運転を始めると、給水時に水が飛び散ったり、あふれたりして床が水びたしになる場合があります。</p> <p>ご注意</p>	<p>1.0kg以上はネットに入れる</p>  

- 毛布コースでは洗濯量が少量(1.0kg以下)の場合は、「水量」を減らしても水流が強く、水が飛び散るおそれがありますので、標準コースをご使用ください。
 - 洗濯できる電気毛布でも、乾燥(洗濯～乾燥(送風)連続運転、乾燥(送風)のみ運転)はさせないでください。
- お願い



毛布コースの表示例

《毛布コース》 2 《厚物コース》 2 2 3 1

洗濯のみ

《毛布コース》
容量3.0kg以下
《厚物コース》
容量2.0kg以下

洗濯～乾燥(送風)まで

《毛布コース》
容量1.5kg以下
《厚物コース》
容量1.0kg以下

1

洗濯物を入れ、電源 **入** を押す ● 入れかた [18ページ](#)

2

《毛布コース》

コース で「毛布」を選ぶ
⇒ 毛布 ⇒

《厚物コース》

厚物 で「バスマット」を選ぶ
⇒ バスマット ⇒

「毛布」または「バスマット」を選んでから
洗乾切換 で
「洗濯」「乾燥」が点灯するように選ぶ



●「洗濯～送風」も選べます。 [15ページ](#)

●必要に応じて、「除菌・防臭」などを選ぶ。

3

ふたを開けたまま、**スタート一時停止** を押す



●乾燥(送風)時間が変更できます。

4

洗剤を入れる

《毛布コース》

液体洗剤を、表示の水量をもとに計って入れます。

- 粉末洗剤は、あらかじめぬるま湯(約30℃、5L)でよく溶かしてから直接、槽に入れます。

《厚物コース》

洗剤は表示の水量をもとに計って入れます。

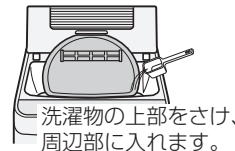
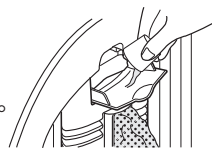

5

内ふたとふたを確実に閉める

給水を始め、自動運転します。
脱水運転になると自動的にふたがロックされます。

《ふたを閉めると》



(残り時間表示の例)

《ふたを閉めると》



(残り時間表示の例)

洗濯・乾燥終了 **ピーツ** **ピーツ**

●乾燥終了後は、「置きじわ防止運転」をおこなっています。 [11ページ](#)
電源を切って、ふたロックを解除し、早めに取り出してください。



便利メモ

- 「除菌・防臭」機能が使えます [26ページ](#)
- 予約タイマーが使えます [29ページ](#)
- 運転内容の途中変更ができます [32ページ](#)

使いかた

毛布コース／厚物コース

毛布は、洗濯中浮き上がりやすいので十分に押し込みます。
●「洗い」の後半におこなうと、効果的です

1

スタート一時停止 で「一時停止」にする。

2

動きが完全に止まってから、浮き上がっている部分を押し空気を追い出す。



中央部が盛り しばらく押す 上がっている。と、空気が出る。

3

水面以下にしてから、再スタートする。
(自動的に水が補給されます)

●乾燥が足りないときは、反対側に折り直して「乾燥のみ」でもう一度乾燥してください。 [24ページ](#)



の表示があるセーター、おしゃれ着などのデリケートな衣類をやさしく洗います。

洗えないものもありますので、よくお確かめください。

汗のついた衣類などに適しています。(ドライクリーニングではありません)

洗える衣類かどうか確かめる

- 取扱い絵表示や組成表示などが無いものは、洗わないでください。



取扱い絵表示の例



洗えるもの 水につけても、こするなどの力を与えなければ洗えるもの。

衣類の取扱い表示が

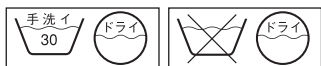

- ウール、カシミアなどのセーター
- ブラウス
- スカート・スラックスなど

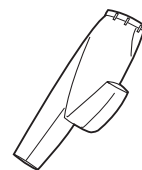

のおしゃれ着やデリケートな衣類

※ウール、麻などは、縮みやすい繊維ですが、洗濯で縮んだ場合はある程度伸ばすことができます。

※ただし、  の絵表示のものでも洗えないものもあります。次の **洗えないもの** 参照。

洗えないもの 水につけるだけで次のように不具合があり、洗えないもの。

- 芯地を多く使っていて、形くずれしやすい衣類。
(例：ネクタイ、ブレザー、ジャケット、コート、スーツなど)
- 毛倒れを起こす起毛製品。
(例：ベルベット、別珍など)
- 表面の凹凸などが消えやすいもの。
(例：防しわ加工品、エンボス加工品など)
- 著しい収縮や変色、表面変化を起こすおそれのある素材。
(例：レーヨン、キュプラ、絹および混紡品など)
- 形くずれや表面変化を起こすおそれのある生地。
(例：強撚糸使用の生地、ジョーゼット、クレープ、ちりめんなど)
- 色落ちしやすいもの。
- 皮革製品、皮革装飾のほどこしたのもの。
- 和服、和装小物など。

水につけるだけで、形くずれしたり、光沢や風合いを損なうなど不具合となりますのでおさげください。

洗濯前の準備

1 初めて洗う衣類は、色落ちや色移りについて確かめます

(例) 白いタオルなどに液体中性洗剤(衣料用)を含ませ、目立たない部分に強く押し当て、色移りしないか確かめる。



2 しみや部分汚れは、あらかじめ処理します

繊維の種類やしみの内容によって異なりますので、それぞれに応じた方法で処理してください。



お願い

- 水道水(30℃以下)をご使用ください。
お湯は、ウール・絹など動物繊維の縮み・変形の原因になります。
- 洗濯物は、上から手で押さえて十分に洗剤液を含ませ、沈めてください。
衣類の種類によっては、洗濯物が浮き上がる場合があります。
- 水が残ったままでのスタートは、おさげください。
溶かし運転ができない場合があります。

洗濯	容量	1.2kg以下
	所要時間	約37分
	水量	29L

先に洗剤を溶かしてから、衣類を入れます。

弱い水流とかくはん休止を繰り返しますので、止まって見えることがあります。



洗濯のみ

容量 1.2kg以下

1

電源 **入**、**コース** を押して「ドライ」を選ぶ

ドライ

必要に応じて、「除菌・防臭」などを選ぶ。

2

ふたを開けたまま、**スタート一時停止** を押す 水なし運転はありません。

予約(時間後)
水量(L) 29
残り(分)

3

液体中性洗剤を入れる

- 液体中性洗剤(絹、おしゃれ着用やホームドライ用洗剤など)を表示の水量をもとに計って入れます。
- 使用量などについては、洗剤の説明書をお確かめください。
- 洗剤・仕上剤の使いかた [\[12ページ\]](#)

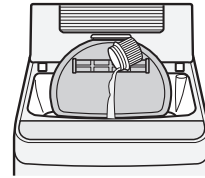

ふたを閉めると、

4

内ふたとふたを確実に閉める

給水を始め、洗剤を溶かすために20秒ほどかくはんします。

予約(時間後)
水量(L) 37
残り(分)

(残り時間表示の例)

5

ピーツピーツ(10秒) と鳴ったら、**スタート一時停止** で「一時停止」にする

ふたを開け、洗濯物を入れる

- 衣類の種類によっては、洗濯物が浮き上がる場合があります。洗濯物は、上から手で押さえ、十分に液を含ませ、沈めてください。

終了音を「切」にしていると洗濯物投入のお知らせ音は鳴りません。

[\[33ページ\]](#)

6

内ふたとふたを確実に閉めてから、もう一度 **スタート一時停止** を押す

洗濯運転を始めます。

脱水運転になると、自動的にふたがロックされます。

お洗濯終了

- 洗濯が終わったら、すぐに取り出してください。(放置しておくと、シワになるおそれがあります)



便利メモ

●「除菌・防臭」機能が使えます [\[14ページ\]](#)

●運転内容の途中変更は水量のみです

●「ふる水」「予約タイマー」は使えません

●洗濯～乾燥(送風)連続運転はできません

すすぎ、脱水は「あり・なし」の選択になります。

乾燥は洗濯終了後、洗濯物を入れ直してからおこなってください。

[乾燥のしかた \[24-25ページ\]](#)

干しかた

- ウール製品は、市販の平干しネットなどを使い、形を整えて日陰で干します。
- 毛足が長いものは、振りながら形を整えて干します。
- ブラウス、シャツなどの伸びにくいものは、ハンガーにかけ、形を整えて日陰で干します。

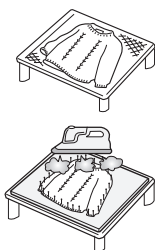

必要に応じ、アイロンをかけ、形を整えます。

- 取扱い絵表示に従って、スチーム、ドライや温度の使い分けをしてください。
 - てかり(アイロン光)の出やすいものや刺しゅう、ビーズの付いたものには、当て布をするなど、注意しておこなってください。
- 縮んだときは**
広めのアイロン台に、衣類を戻したい大きさに広げてマチ針で固定し、アイロンを浮かせた状態でスチームを十分に当て、乾かすまで置いてください。(衣類購入時、型紙をとっておくと便利です)

使いかた

ドライコース

お好みに 洗濯・乾燥する 個別運転(手動設定)

「脱水だけ」、「すすぎから」…などの個別運転が選べます。また、洗い、すすぎ、脱水、乾燥(送風)の組み合わせや時間・すすぎの回数が選べます。

設定できるコース

標準、室内干し、ナイト、ガンコ、毛布、厚物の各コース

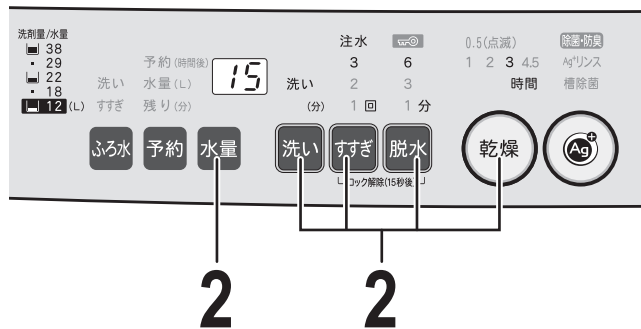

1

洗濯物を入れ、電源 **入** を押す

必要に応じて、コース、「除菌・防臭」、ふろ水などをを選ぶ。

2

洗い **すすぎ** **脱水** **乾燥** で組み合わせと時間・回数を選ぶ

- 工程の一部のみ変更の場合でも、運転したい工程をすべて選び直してください。
- すすぎから始めるときは **水量** で水量を選ぶ。

こんなときに	ボタン操作 [23 ページ] (乾燥ボタン [24 ページ])	運転内容
脱水だけをするとき	脱水	脱水のみ 脱水 初めに排水します。
洗い・脱水の時間やすすぎ回数を変えるとき	洗い すすぎ 脱水	洗い～脱水 洗い すすぎ 脱水
洗濯液を再利用するとき	洗い	洗いのみ 洗い 洗濯液は残ります。
水洗いをするとき	洗い 脱水	洗い・脱水 洗い 脱水
すすぎ水を再利用するとき	洗い すすぎ	洗い～すすぎ 洗い すすぎ すすぎ水は残ります。
洗ったものをすすぐとき	すすぎ 水量	すすぎのみ すすぎ 初めに排水と脱水をします。すすぎ水は残ります。
すすいで脱水するとき	すすぎ 脱水 水量	すすぎ～脱水 すすぎ 脱水 初めに排水と脱水をします。
洗い・脱水の時間やすすぎ回数を変えて乾燥(送風)するとき	乾燥の場合 洗い すすぎ 脱水 乾燥	洗い～乾燥(送風) 洗い すすぎ 脱水 乾燥(送風)
別に洗ったものをすすいで乾燥(送風)するとき	まず 洗-乾 交換 送風 の場合 すすぎ 脱水 乾燥 水量	すすぎ～乾燥(送風) すすぎ 脱水 乾燥(送風)
別に洗ったものを脱水して乾燥(送風)するとき	洗濯 脱水 乾燥 送風	脱水～乾燥(送風) 脱水 乾燥(送風)
乾燥(送風)だけしたいとき 仕上げ乾燥(送風)するとき	[26 ページ]	乾燥のみ(送風) 乾燥(送風)

槽の水を排水したいとき

ふたは開けておきます

脱水

排水のみ

排水

E2 の表示が出たら電源を切る。

チャイルドロックを解除しておこないます。 [\[11 ページ\]](#)

3

スタート一時停止

を押し、必要に応じて洗剤を入れ、内ふたとふたを確実に閉める

洗い・すすぎ・脱水・水量ボタンの操作のしかた

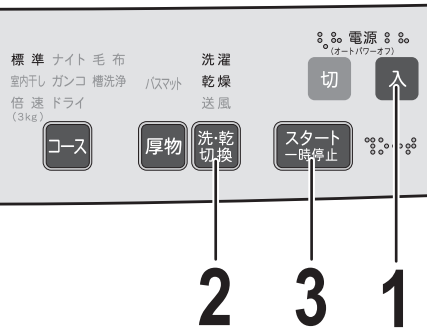

時間・回数などは、それぞれのボタンを適宜押して選択します。

- 乾燥ボタンの操作のしかた [24ページ](#)

こんなときに利用できます。

- 個別運転 [22ページ](#) で運転内容を設定するとき
- 途中変更 [32ページ](#) するとき

時間や回数が固定されているコースもあります。(下記参照)



便利メモ

- 「除菌・防臭」機能が使えます [26ページ](#)
「すすぎなし」「ふろ水すすぎ1回」を選ぶと使えません。
- ふろの残り湯が使えます [30ページ](#)
- 予約タイマーが使えます [29ページ](#)

洗い を押すと…

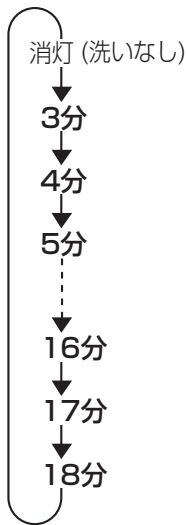

すすぎ を押すと…

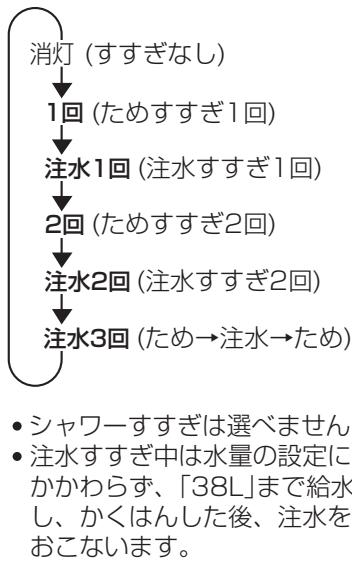

脱水 を押すと…

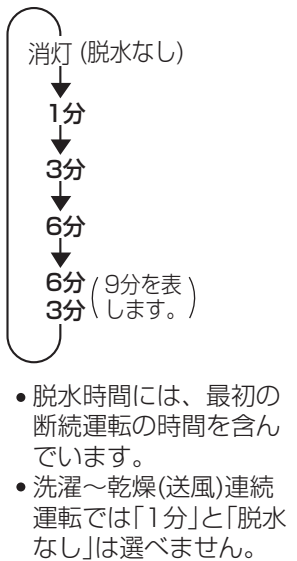

水量 を押すと、5段階で選べます。

洗濯量に応じて選びます。 [12ページ](#)

- 水量に応じて水流も変わります。
- すすぎから始めるときや、水が残ったままでスタートするときは、「水量」を選んでください。
選ばないと、「29L」など、決められた水量になります。
- 水量を切り換えるさいは、洗濯量に応じて適切に選んでください。
水量が少な過ぎると、衣類を傷めたり、十分な洗濯ができないことがあります。
- 洗濯量が少ない(1.5kg以下)場合に、「水量」を多くしないでください。
水流が強くなって、水が飛び散るおそれがあります。



便利メモ

時間・回数・水量などが固定されているコース

○印は上記と同様のボタン操作になります。

	洗い	すすぎ	脱水	水量
倍速	「-」表示 (自動) ↔ 消灯 (洗いなし)	1回 ↔ 消灯 (すすぎなし)	3分 ↔ 消灯 (脱水なし)	— (変更できません)
ドライ	18分 ↔ 消灯 (洗いなし)	2回 (ため2回) ↔ 消灯 (すすぎなし)	1分 (ソフト1分) ↔ 消灯 (脱水なし)	38L 22L→29L
毛布厚物	○	○	○	38L 22L→29L
槽洗浄	2H→6H→8H	— (変更できません)		38L 22L→29L
Agリソス	— (変更できません)	— (変更できません)	○	○
槽除菌	— (変更できません)	— (変更できません)	○	— (変更できません)

使いかた

個別運転(手動設定)

(洗い・すすぎ・脱水・水量ボタンの操作のしかた)

乾燥だけをしたいとき タイマー乾燥

ご自分で時間を合わせて、乾燥だけをおこなう方法です。

- 乾燥をおこなう前に「洗濯・乾燥の前に [8ページ]」も、必ずお読みください。

乾燥運転のしかた

1

十分に脱水をした衣類をシワを伸ばして入れ、
内ふたとふたを確実に閉める

- ドライコースの衣類の入れかたは [右図]
- 毛布コース、厚物コースの毛布の入れかたは [18ページ]

2

電源 **入** を押す

必要に応じて、コースを選ぶ。

3

**洗・乾
切換** で「乾燥」のみ点灯するように選ぶ

- 「送風のみ」も選べます。[25ページ]



4

乾燥 で乾燥時間を選ぶ

0.5時間 → 1時間 → 2時間 → 3時間 → 4.5時間 → 消灯 (取り消し)

- 室内干しコースでは、4.5時間は選べません。
- ドライコースでは、3時間、4.5時間は選べません。
- 槽洗浄コースでは、0.5時間のみ選べます。



5

**スタート
一時停止** を押す

- ふたをロックし、脱水運転から始めます。



乾燥終了 → *ピーツ* *ピーツ*

- 槽洗浄コース以外、乾燥終了後は、「置きじわ防止運転」をおこなっています。[11ページ]
電源を切って、ふたロックを解除し、早めに取り出してください。
取り出すさい、洗濯・脱水槽の衣類、ふたの内側などが高温になっていることがありますのでご注意ください。
- 乾き残りがある場合は、もう一度追加乾燥してください。

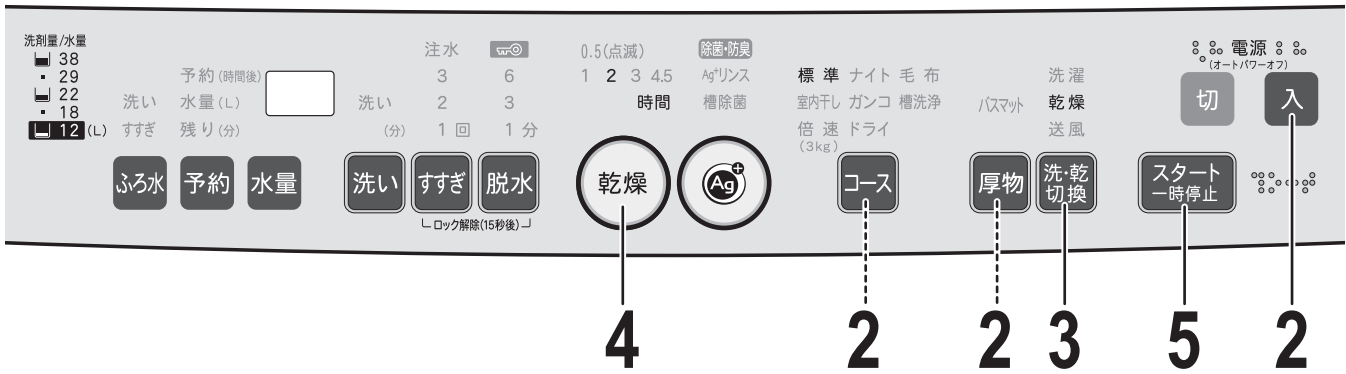

目的に合わせて7種類の乾燥が選べます

こんなときに	コース	容量	乾燥時間の目安(選べる乾燥時間)
一般の衣類の乾燥に	標準(ガンコ)	0.5~1.0kg	2時間
		1.0~2.0kg	3時間
		2.0~3.0kg	4.5時間*1
運転音をおさえて乾燥させたいときに	ナイト		(0.5~4.5時間)
干し時間を短縮したいとき	室内干し	3.0kg以下	1時間(0.5~3時間)
セーターなどの乾燥に	ドライ	0.4kg以下	2時間(0.5~2時間)
毛布の乾燥に	毛布	1.5kg以下	4.5時間(0.5~4.5時間)*2
マット類の乾燥に	厚物	1.0kg以下	2時間(0.5~4.5時間)*2
洗濯・脱水槽の乾燥に	槽洗浄 37ページ	(洗濯物はいれないください)	0.5時間

※1 ナイトコースでは表示は「4.5時間」ですが、乾燥時間は5時間になります。

※2 毛布、厚物コースでは表示は「4.5時間」ですが、乾燥時間は4時間になります。

ドライコース(乾燥)の衣類の入れかた

●ドライコースでの乾燥(送風)では、洗濯・脱水槽やパルセーターは回転しません。

きれいに洗ったものを十分に脱水し、パルセーターの上にのせる。

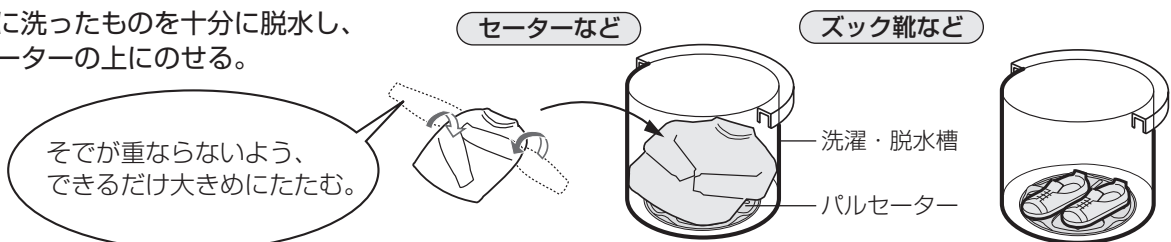

●「洗・乾切換」ボタンの使いかた

● を押すごとに切り換わります

● 「送風」を選ぶと温風が出ません。
熱に弱い衣類の干し時間短縮にお役立てください。

- ドライ、槽洗浄コース以外で予約タイマーが使えます [29ページ](#)
- ふろの残り湯、「除菌・防臭」機能は使えません
- 運転内容の途中変更はできません

選べる運転方法	※1 洗濯のみ	※2 洗濯～乾燥	※3 乾燥のみ	※2 洗濯～送風	※3 送風のみ
表示	洗濯 乾燥 送風	洗濯 乾燥 送風	洗濯 乾燥 送風	洗濯 乾燥 送風	洗濯 乾燥 送風

※1 室内干しコースでは選べません。

※2 ドライ、槽洗浄、槽除菌コースでは選べません。

※3 倍速、Ag⁺リンス、槽除菌コースでは選べません。



ご注意ください

- ハンカチなど小物の場合など、量が極端に少ない(0.5kg未満)場合、衣類が洗濯・脱水槽にはりつき、乾燥むらになることがあります。途中で一時停止し、衣類をほぐし直しておくことができます。
- 乾燥量が多い場合、「U5」[47ページ](#)の表示が出る場合があります。

銀イオンで衣類を清潔に 「除菌・防臭」機能 Ag⁺イオン

Ag⁺ (銀)イオンの力で衣類を除菌^{*1}・防臭(Ag⁺イオンコート)し、室内干し時や着用中などの、気になるにおいの発生をおさえます。

●「倍速」以外のコースで利用できます。

Ag⁺イオンコートとは…

本機は銀イオン(Ag⁺)発生装置を内蔵しています。

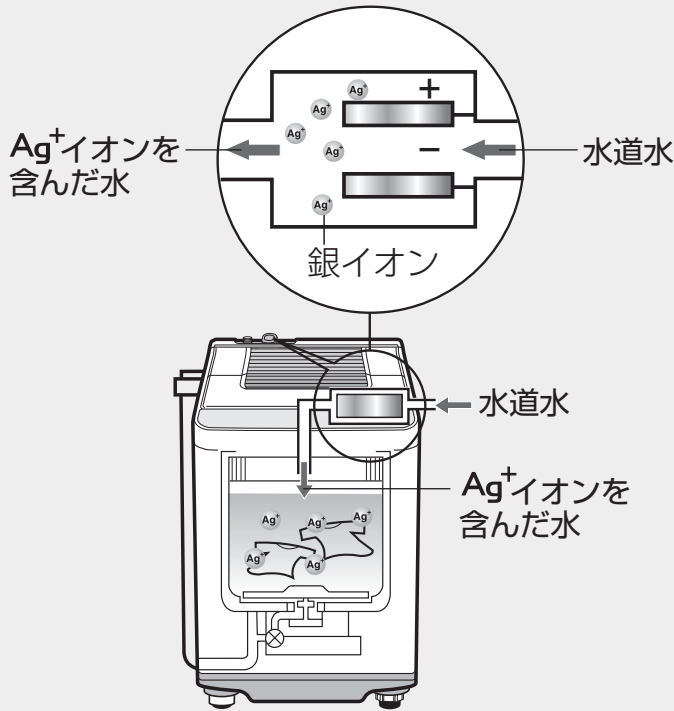

Ag⁺ (銀)イオンは一部の防臭加工繊維製品をはじめ、多くの分野での利用が進められており、皮膚への安全性も確認されています。^{*2}

この装置では、最終すすぎ中に、Ag⁺イオンを含んだ水を給水し、衣類にAg⁺イオンを吸着させます。吸着したAg⁺イオンが衣類を細菌から守り(Ag⁺イオンコート)、室内干し時の気になるにおいや着用時の汗や皮脂によるにおいの発生をおさえるなど、衣類を清潔に保ちます。

※1: ● 試験機関：(社) 京都微生物研究所
● 試験方法：JIS L 1902：2002 菌液吸収法
● 試験衣類：綿、ポリエステル
● 除菌方法：銀イオンによる。除菌効果は衣類が乾燥してから、洗濯などで銀イオンが流れ落ちるまで。

※2: ● 試験機関：日本産業皮膚衛生協会
● 試験方法：皮膚貼付試験
● 開放法貼付試験(24時間)後、レプリカ法による判定をおこなった。



2

1 洗濯物を入れ、電源 **入** を押す

必要に応じて、コースなど運転内容を選ぶ。

2 **Ag⁺** を押す

「除菌・防臭」が点灯します。

(取り消したいときは **Ag⁺** を押して「除菌・防臭」
「槽除菌」ランプがすべて消灯するように選んで

3 **スタート一時停止** を押して、それぞれの洗濯に応じて洗剤を

運転を始め、最終すすぎ時にAg⁺イオンコートを

●「スタート」ボタンを押すと「除菌・防臭」機
次回から押す必要はありません。
(「除菌・防臭」ランプの点灯を確認してくだ

お洗濯終了 *ピーツ ピーツ*

Ag⁺イオンコート中の動き

●最終すすぎ中にAg⁺イオンを含んだ水を給水します。
●給水時のAg⁺イオンの発生
中には「除菌・防臭」が点滅します。



●Ag⁺イオンコートを使った場合、Ag⁺イオン水での
かくはん、つけ置き時間が追加されるため、使わ
ない場合に比べてすすぎ時間が長くなります。
(コース、洗濯量により異なりますが、標準コース
6.0kgでは約5分間長くなります)

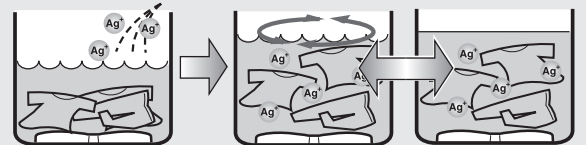

最終すすぎ中に
Ag⁺イオンを含
んだ水を給水する。

かくはんとつけ置きをおこない
衣類をAg⁺イオンコートする。

コート

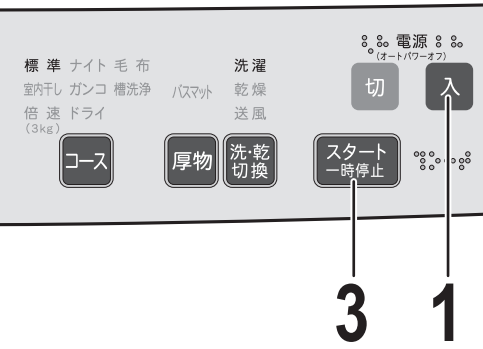

ご注意

- 衣類のAg⁺イオンコート目的以外には使用しないでください。(飲用など)
- Ag⁺イオンコートした衣類を着用したさい、お肌に異常を感じたときには、ご使用をおやめください。
- 柔軟剤や柔軟剤入りの洗剤、液体中性洗剤を使用してAg⁺イオンコート後に天日干しすると、衣類に黄ばみを生じることがあります。
 - 黄ばんだ衣類は、Ag⁺イオンコートも柔軟剤も使わずに粉末洗剤でお洗濯すると戻ります。(漂白剤を使ったり、気になる部分を固形石けんでもみ洗いすると更に効果的です)
 - 一部の柔軟剤では、Ag⁺イオンコートを使わない場合でも変色することがあります。
- 「すすぎなし」を選ぶと「除菌・防臭」機能は利用できません。
- 衣類の種類、使用する洗剤、仕上剤、水質により、Ag⁺イオンコートの効果がおさえられる場合があります。
 - 効果が得られやすい条件
 - ・綿やポリエステルの衣類へのAg⁺イオンコート
 - ・粉末洗剤を使用してお洗濯
 - 効果が比較的得られにくい条件
 - ・吸水性の悪い衣類(ナイロン、ウール、アクリル、シルク)へのAg⁺イオンコート
 - ・液体洗剤、のり剤を使用してお洗濯

「Ag⁺リンス」
ください。



入れ、内ふたとふたを確実に閉める

おこないます。

能の設定は記憶されますので、

さい)



便利メモ

Ag⁺イオン水の給水だけでもできます

通常のお洗濯以外でAg⁺イオンコートしたいときなどにご利用ください。(雑布、ふきん、上履き、帽子などをAg⁺イオン水につけ置く…など)

1 Ag⁺ を押しながら電源 入 を押す

(「除菌・防臭」ランプが点灯)

- 水量「38L」に設定されます。

(必要に応じて 水量 で変更できます)

2 スタート一時停止 を押す

設定水量まで Ag⁺イオン水が給水され、電源が切れます。

- 途中で止めたいときは「スタート(一時停止)」ボタンを押してください。

「Ag⁺イオン」ボタンの使いかた

Ag⁺ を押すごとに切り換わります。

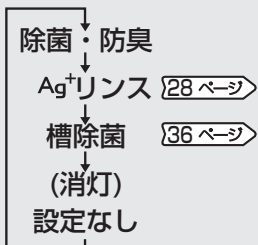

「除菌・防臭」を記憶しているときは

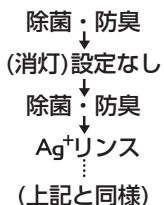

こんなときは 「除菌・防臭」(Ag⁺ リンス、槽除菌)ランプが速く点滅しているとき



① 長期のご使用による装置の寿命。

水質、水温などで寿命は異なりますが、機能を利用して標準コース6.0kgで1日1回お洗濯の場合、Ag⁺イオン発生装置は、約4年ご使用いただけます。

そのままご使用いただいても差し支えありませんが、Ag⁺イオンコート機能の利用はできません。Ag⁺イオンコート機能をご利用になりたいときは別売の交換用のAg⁺カートリッジ 48ページをお買い求めのうえ、交換してください。(Ag⁺カートリッジの交換方法 34ページ)

② 最終すすぎ中に蛇口が閉じていたり、断水したりしている。

この場合は、次回のお洗濯で正しく給水されていれば、最終すすぎ中にAg⁺イオンを発生して通常表示に戻ります。

便利な使いかた

Ag⁺イオンコート

一部の衣類への Ag⁺イオンコートに Ag⁺リンスコース

(「除菌・防臭」機能(Ag⁺イオンコート)を使わずに)まとめ洗いのあと、一部の衣類だけに Ag⁺イオンコートしたいときなどにご利用ください。衣類を Ag⁺イオンコートして脱水します。

- あらかじめ「水量29L(3.0kg相当)」「脱水6分」に設定されています。
必要に応じて変更してください。(「すすぎ」は変更できません)

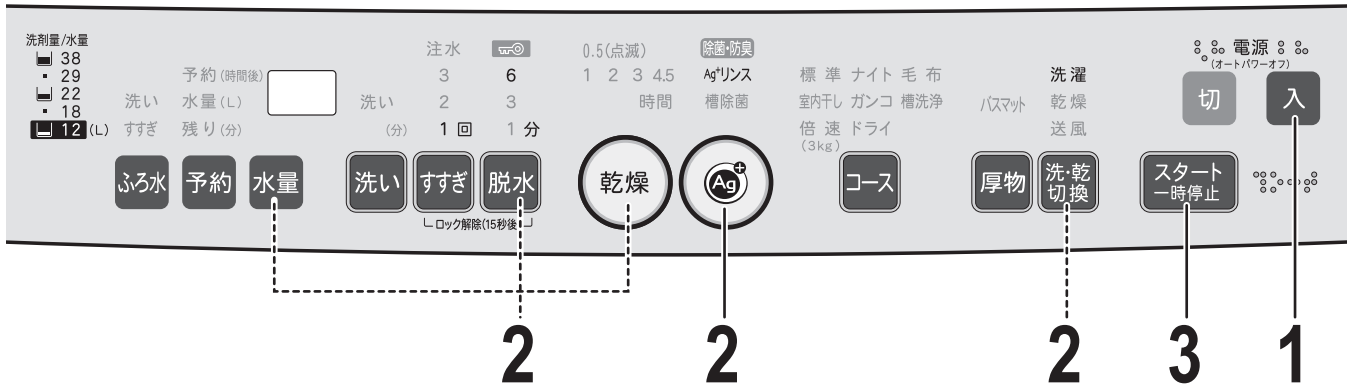

Ag⁺リンスのみ
容量6.0kg以下

Ag⁺リンス～乾燥(送風)まで
容量3.0kg以下

1

Ag⁺イオンコートしたい洗濯物を入れ、電源 **入** を押す

(乾燥(送風)は標準コースと同じ運転内容です)

2

Ag⁺で、「Ag⁺リンス」を選ぶ

「Ag⁺イオン」ボタンの使いかた [27ページ](#)

≡Ag⁺リンス≡

Ag⁺で「Ag⁺リンス」を選び、洗・乾切換で

「洗濯」「乾燥」が点灯するように選ぶ

- 「洗濯～送風」も選べます。 [25ページ](#)
- 「洗・乾切換」ボタンの使いかた [25ページ](#)
- 乾燥(送風)時間が変更できます。

(乾燥(送風)時間は「3時間」に設定されていますので、洗濯物の量に応じて変更してください。)

必要に応じて、水量や脱水を変更する。(給水中は水量の変更ができません)

3

スタート一時停止 を押し、内ふたとふたを確実に閉める

給水を始め、自動運転します。
脱水運転になると自動的にふたがロックされます。

予約(時間後)
水量(L) 21
残り(分)

予約(時間後)
水量(L) 54
残り(分)

(残り時間表示の例)

- 給水時の Ag⁺イオンの発生中には「Ag⁺リンス」表示が点滅します。

運転終了

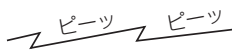

- 乾燥終了後は、「置きじわ防止運転」をおこなっています。 [11ページ](#)
電源を切って、ふたロックを解除し、早めに取り出してください。



便利メモ

- 予約タイマーが使えます [29ページ](#)
- ふろの残り湯は使えません



お願い

- 汚れているものはあらかじめ洗って、すすいでおいてください。
- 洗剤や仕上剤を入れないでください。
- 標準コースのすすぎ、脱水と同じ動きで運転しますので、デリケートな衣類には使用しないでください。
「Ag⁺イオン給水 [27ページ](#)」で、つけ置きしてください。

予約洗濯・乾燥を したいときに

予約タイマー

夜予約し、朝出かける前に干したいときなど、運転を何時間後に終わらせるかを選ぶ方法です。

- ドライ、槽洗浄以外のコースに利用できます。



1 洗濯物を入れ、電源 **入** を押す

必要に応じて、コースや「除菌・防臭」など運転内容を選ぶ。

2 **予約** を押す 初めは「1」または前回ご使用の時間が表示されます。



3 さらに **予約** を押し、洗濯終了までの時間を選ぶ 1時間刻みで、24時間後まで合わせられます。



4 ふたを開けたまま、**スタート一時停止** を押す

水量を表示します。

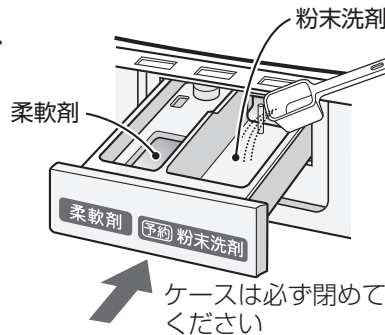

運転内容を表示したあと水量を表示する



5 洗剤を洗剤ケースに入れる

洗剤は、表示の量を目安に入れます。▶12ページ

- 予約洗濯では、粉末洗剤を洗剤ケースに入れます。
くわしくは▶13ページ

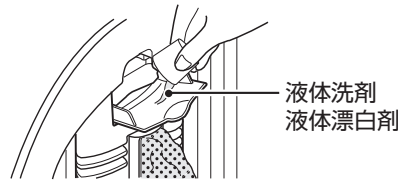

洗剤を入れ、ふたを閉めると、



6 内ふたとふたを確実に閉める 予約の完了です。

ふたを開けたままにしておくと、運転が始まりません。

運転が始まるまでこの表示だけが点灯し、他の表示は消えます。



こんなときは

予約した内容を確認したいとき
●「予約」ボタンを押すと、運転終了までの時間と運転内容を表示します。

予約したあと、内容の変更や取消しをしたいとき

- 一度電源を「切」にし、初めからやり直します。



お願い

- 粉石けんや液体石けんは、固まると溶けにくいので、予約洗濯には使わないでください。
- 予約は所要時間▶9ページより長めに設定してください。予約時間が短いとすぐに運転を始めることがあります。
- 終了時間は、給水・排水条件、衣類の片寄りなどにより、合わせた時間を前後することがあります。

便利な使いかた

Ag+ リンスコース / 予約タイマー

ふろの残り湯を使う ふろ水給水

ふろ水ポンプの準備

付属のふろ水ポンプで、おふろの残り湯を使ってお洗濯できます。洗剤がよく溶け、節水にも役立ちます。

- ドライコース、Ag⁺リンスコース、槽除菌コースには使えません。

ふろ水ポンプを接続するときは、電源スイッチを「切」にしてください。

- 付属のふろ水ポンプセットの長さは、4mです。長さが足りないときは、別売部品の「延長用(5m)ふろ水ホースセット」[48ページ](#)を継ぎ足すことができます。最長9mです。

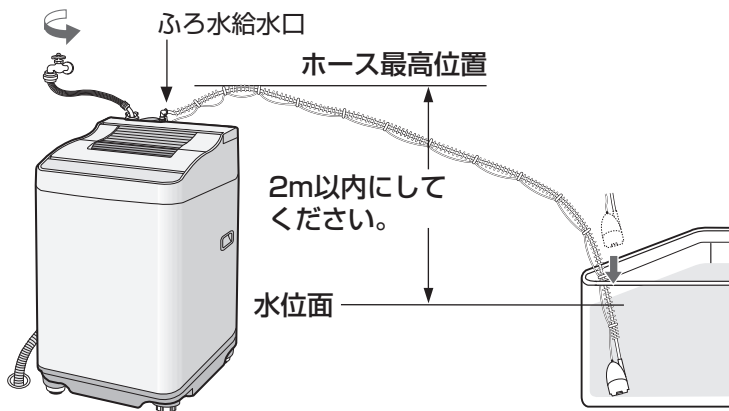

1 給水つぎてを、ふろ水給水口に「カチッ」と音がするまで確実に差し込む

- 軽く引っ張って抜けないか確かめる。
- 水道からのホースは差し込まないでください。流量が多く、水漏れします。

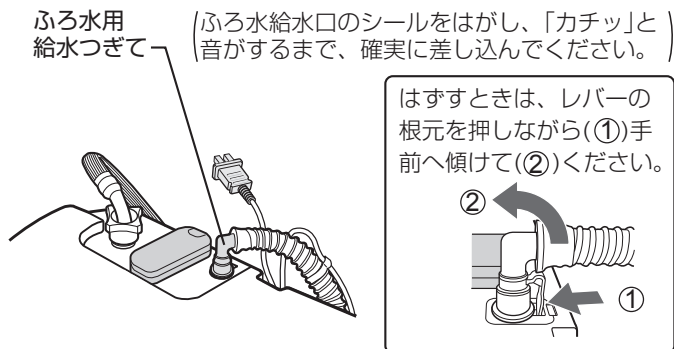

2 ふろ水ポンプのコードを、洗濯乾燥機のポンプ接続用プラグに差し込む

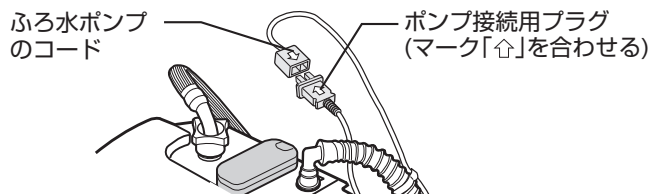

3 ふろ水ポンプを水中に沈める

- ポンプ内に水が残っていると、吸い上げにくくなる場合があります。必ず、ホースに水が残っていないことを確認のうえ、ご使用ください。

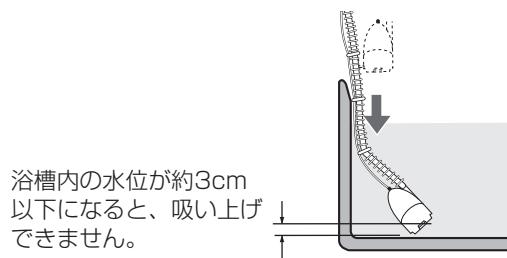

お願い

- 浴槽が本体より高い位置にある場合は、使わないでください。水が止まらなくなります。
- 万一、給水つぎてがはずれた場合、水が流れ出るのを防ぐため、運転終了後はすぐにふろ水ポンプを浴槽から引き上げてください。



ご注意

- 沸かしているおふろや、45℃以上の湯には使わないでください。変形や故障の原因となります。
- 本機へのふろ水給水以外には、使用しないでください。また、指定以外のふろ水ポンプを使わないでください。火災・故障の原因になります。
- 気温が低く、残り湯の温度が高い場合、槽の外側やドアの内外に水滴が発生し、床面を濡らすことがあります。水滴を受けるための洗濯機用トレー(別売)[48ページ](#)をお求めください。

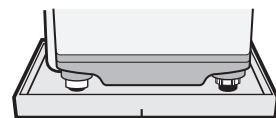

洗濯機用トレー

ふろ水を使ったお洗濯

- 所要時間は、表示の残り時間より長くなります。
- 蛇口は、必ず初めから開けておきます。洗剤投入のため、初めの20~150秒間は水道水が出ます。
- ドライ、Ag⁺リンス、槽除菌以外のコースに使えます。



1

洗濯物を入れ、電源 **入** を押す

必要に応じてコース、「除菌・防臭」など運転内容を選ぶ。



便利メモ

●スタート後、水道水に切り換えたいとき

ふろ水 を押すと、水道からの給水に切り換わります。(ふろ水表示が消えます。再度ふろ水に切り換えることはできません)

- ふろ水が途中で足りなくなったときでも、約1~2分後自動的に水道からの給水に切り換わります。

●「除菌・防臭」機能が使えます [26ページ](#)

「ふろ水すすぎ1回」を選んだときは使えません。

●予約タイマーが使えます [29ページ](#)

2

ふろ水 で、ふろ水の使いかたを選ぶ

(ふろ水表示)

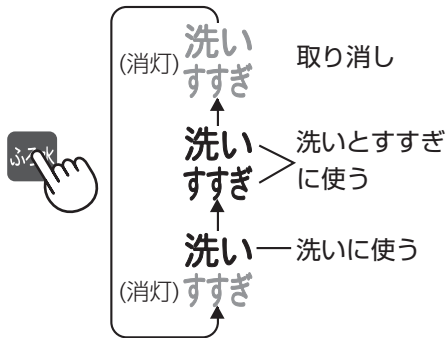

お願い

●すすぎにふろ水を使うとき

- 「シャワーすすぎ」が「ためすすぎ」に変わります。
- すすぎが2回以上のとき、最後のすすぎは水道水で仕上げます。(「1回」のときは、ふろ水でのすすぎになります)
- 「注水すすぎ」では一定水位に達したあとの注水は水道水になります。

●入浴剤を使ったふろ水を使用すると、洗濯物が変色することがあります。

●硫黄などの入った入浴剤は、ステンレス槽がさびることがありますので使わないでください。

3

スタート一時停止 を押す

ふろ水給水時のお知らせ

	ふろ水が無くなったなど、途中でふろ水が給水できなくなった場合に、水道水に切り換えて運転を続けています。
	「ふろ水ポンプが浮いている」、「ポンプ内に空気が入っている」など、はじめからふろ水が給水されていません。 47ページ

4

それぞれのお洗濯に応じて、洗剤を入れ、内ふたとふたを確実に閉める

便利な使いかた

ふろ水給水

ふろ水ポンプのあとしまつ

- 洗濯物を必ず先に取り出す。
 - ホース内の残水が流れ出て、洗濯物を濡らすのを防ぐためです。
- ふろ水ポンプを浴槽から取り出す。
- ふろ水ホース内の水を抜く。
 - 本体の接続をはずし、ホースのどちらか一方を高くして残水を抜いてください。残水はホース内の汚れの原因になります。
- ふろ水ポンプセットを図のように輪にして、ふろ水ホース掛けに引っ掛ける。

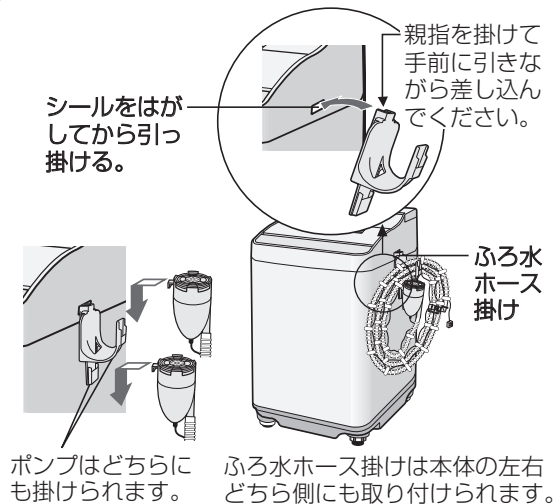
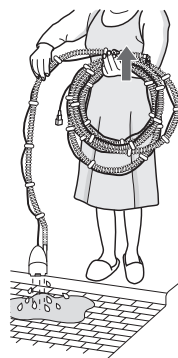

ポンプはどちらにも掛けられます。

ふろ水ホース掛けは本体の左右どちら側にも取り付けられます。

知っておくと便利です

洗濯液を2度使う

1回目は汚れの少ない物を、2回目は全自動で汚れの多い物を洗います。

- 1 1回目の洗濯物を入れ、「洗いのみ」を選んで運転する。
- 2 槽から洗濯物を取り出し、2回目の洗濯物を入れる。「水量」を選び、洗い～脱水の全自動で洗濯する。
- 3 1回目の洗濯物を均等に入れる。「水量」「すすぎ」「脱水」を選び、スタートさせる。

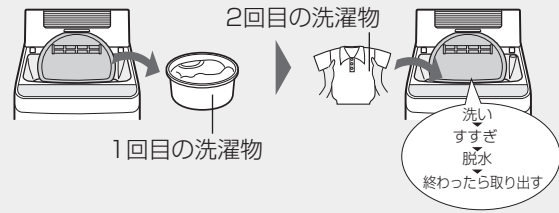

のりづけをする

のりづけできる量 1.5kg以下
 使えるのり 「全自動洗濯機用」と表示されたもの
 のりの量 洗濯のりの表示にしたがってください。

- 1 衣類を入れ、右の内容に合わせ、運転を始める。
 ●水量・・・「29L」
 ●運転内容・・・標準コース「洗い5分」「脱水1分」
- 2 かくはんが始まったら、ふたを開け、洗濯のりを少しずつ入れ、ふたを閉める。
- 3 終わったら、すぐに槽に付着したのりを右の内容に合わせて落としてください。
 ●水量・・・「38L」
 ●運転内容・・・標準コース「洗い5分」「脱水1分」

●漂白剤を約10mL入れると、より効果的に落とせます。
 ●槽に付着したのりを落とさなかったり、指定以外の洗濯のりを使うと、目詰まりや水漏れなど、故障の原因となります。



途中変更のしかた

洗い中は、洗い時間、すすぎ回数、脱水時間、乾燥(送風)時間、水量を変更することができます。

変更できるコース 標準、室内干し、ナイト、ガンコ、毛布、厚物の各コース

- 1 **スタート一時停止** を押して、「一時停止」にする。●洗濯物を追加したい場合は入れる(追加したときは、適切な水量に変えてください)
- 2 **洗い** **すすぎ** **脱水** **乾燥** **水量** で、変更する。設定できる内容の詳細 [23ページ](#) (「乾燥」 [24ページ](#))
- 3 **スタート一時停止** を押す。(引き続き運転を始めます)

●洗い中でも、終わり近くになると変更ができなくなります。
 ●コースの変更や乾燥(送風)運転の追加・取消しは、運転が始まるとできません。
 ●柔軟剤の自動投入(最終すすぎの給水)中は、水量の変更ができません。



電源「入」時の設定変更のしかた

電源を入れたときの初期状態では、洗濯のみ運転(「洗濯」のみ点灯)が設定されています。ふだんのお洗濯で、洗濯～乾燥(送風)連続運転をよくお使いの場合、記憶させることができます。

電源「入」時に設定できる状態	① 洗濯のみ(初期状態) ② 洗濯～乾燥連続運転(「洗濯」「乾燥」点灯) ③ 洗濯～送風連続運転(「洗濯」「送風」点灯)	② 洗濯 乾燥 送風	③ 洗濯 乾燥 送風
設定のしかた	1. 電源 入 を押す。 2. 洗切 を押して上記の①～③から設定したい状態を選ぶ。 3. ランプの点灯を確かめて、もう一度 洗切 を3秒以上押す。		

●「ピーッ」と鳴って、受け付けます。次回、電源を入れたとき、設定した状態をランプで表示します。
 ●変更したいときは、同じ操作をおこなってください。

終了音の消しかた

「切」にすると、次のお知らせ音も鳴りません。

- ドライコースでの洗濯物投入のお知らせ。●槽洗浄コースでの洗濯槽クリーナー投入のお知らせ。
- 槽洗浄コース「槽の外側まで洗浄するとき」のつけ置き洗浄終了のお知らせ。

設定・解除のしかた スタート後に、**コース** を押しながら **乾燥** を押す。
 ●「ピッ」と音がすれば「切」が設定されています。「ピッ」と音がすれば「入」が設定されています。

お手入れ

各フィルター類は消耗品です。
破れたときは、お買いあげの販売店でお買い求めください。

部品及び価格は、2006年12月現在のもので変更する場合があります。

洗剤投入ケース お洗濯のたびに洗う

水で洗ってから、水分を拭き取ってください。
洗剤などが残ると、ケース内にこびりつき、取れにくくなったり流れにくくなったりします。

はずしかた

いっぱい引き出してから、斜め上に持ち上げる。

このカバーは必ず取り付け、確実に押し込む。

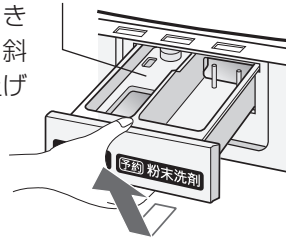

取り付けかた

斜め上から軽くはめ込み、まっすぐ押し込む。

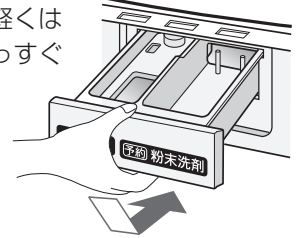

ふたロック部

洗剤や柔軟剤などが付いたときは、きれいに拭き取ってください。
ふたロックの動作に影響することがあります。

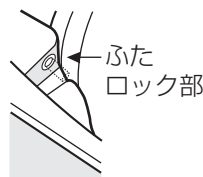

本体

警告



本体各部に水をかけない。
ショート・感電の原因。

水ぬれ禁止

よく絞ったやわらかい布で拭き取る。

- 揮発性溶剤・クレンザーなどは使わないでください。プラスチック部などを傷めます。
- ふた・パネルなどのプラスチック部分に粉末や液体の洗剤が付いたときは、すぐに拭き取ってください。放置すると傷むことがあります。



給水ホース接続口

34ページ

吸気フィルター

34ページ

Ag⁺カートリッジ

34ページ

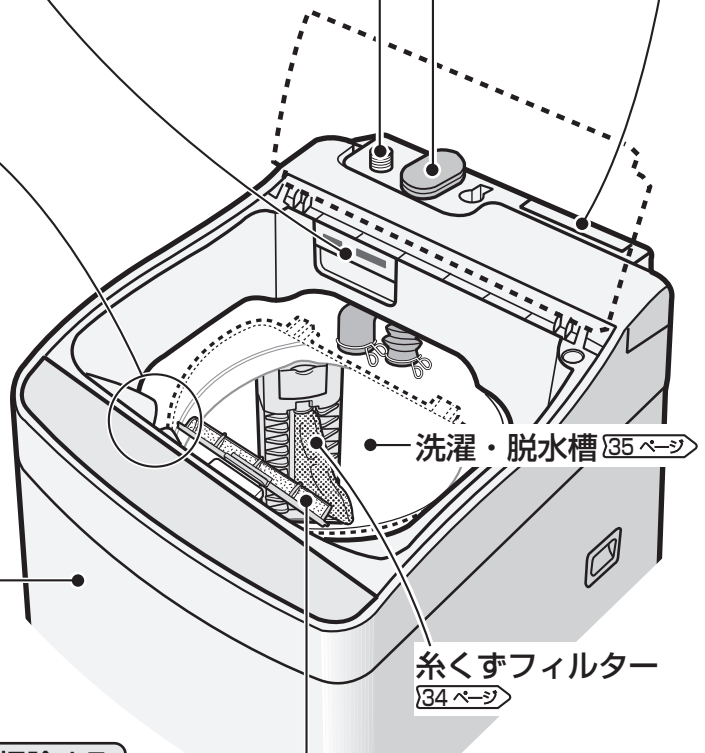

洗濯・脱水槽

糸くずフィルター

34ページ

排気フィルター 乾燥運転後毎回掃除する

フィルターが目詰まりすると、空気の通りが悪くなり、乾きが悪くなったり機構部に糸くずなどが入って故障の原因になります。

はずしかた

つまみを持って引き上げる。
フィルターにたまったわた状のごみなどを取り除く。

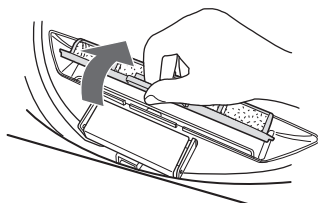

取り付けかた

排気フィルターの3カ所のツメを内ふたの穴に合わせ、「カチッ」と音がするまで確実に取り付ける。

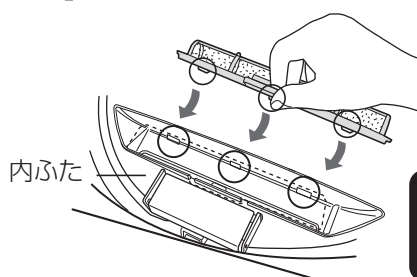

お手入れのあとは、必ず取り付けて運転してください。取り付けずに運転すると故障の原因になります。

流通コード	210 337 0309
希望小売価格	525円 (税抜価格500円)

知っておくと便利です／お手入れ

便利な使いかた

必要なときに

お手入れ

各フィルター類は消耗品です。
破れたときは、お買いあげの販売店で買い求めください。

部品及び価格は、2006年12月現在のもので変更する場合があります。

吸気フィルター

1カ月に1回程度、
「びり」表示が出たときは
そのつど掃除する

流通コード	210 337 0340
希望小売価格	630円 (税抜価格600円)

はずしかた

引き上げて取り出し、
ほこりなどを取り除く。

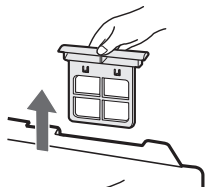

取り付けかた

奥に当たるまで確実に
押し込む。

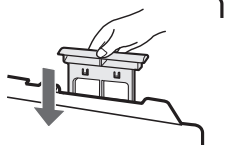

給水ホース接続口

水の出が悪くなったときに

歯ブラシなど
ごみがフィルターの内側へ
入らないようにする。

給水ホースをはずしてから、
掃除します。
(水の飛び散りを防ぐため、
42ページの方法を参照)



流通コード	210 337 0217
希望小売価格	315円 (税抜価格300円)

給水弁フィルターは必ず取り付けてください。

●フィルターは、先の細いドライバーなどで引き出
せます。取り付けるときは、必ず奥まで押し込
んでください。確実に取り付けないと給水弁が故障
する原因になります。

Ag⁺カートリッジの交換について

寿命を迎えたときに

Ag⁺カートリッジ(銀イオン発生装置)が寿命を迎えた場合27ページ、別売のAg⁺カートリッジ48ページをお買い求めのうえ、交換してください。

流通コード	210 685 0013
希望小売価格	4,200円 (税抜価格4,000円)

●詳しくはお買いあげの販売店またはシャープお客様ご相談窓44ページにお問い合わせください。

- 1 水道の蛇口を閉め、電源プラグを抜く。
- 2 Ag⁺カートリッジのねじキャップを開け、ねじをゆるめはまず。
- 3 Ag⁺カートリッジを右に回してはまずし、接続コードをはずす。
- 4 新しいAg⁺カートリッジの接続コードをつなぎ、逆の手順で元に戻す。

溝部にマイナスドライバーなどを差し込んでキャップを開けてください。

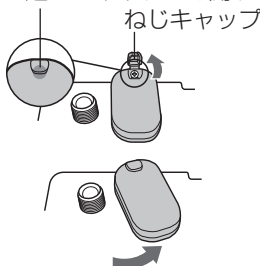

プラスドライバー

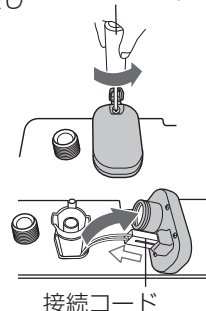

接続コード



ご注意

●カートリッジをはずしたまま運転をすると水があふれます。
また、確実に作業をおこなわないと、水漏れする場合があります。
(詳しくはAg⁺カートリッジの説明書をご覧ください)

糸くずフィルター

お洗濯のたびに取り除く

流通コード	210 337 0337
希望小売価格	525円 (税抜価格500円)

ネットが詰まると、ネットが破れたり、糸くずが取れにくくなります。

はずしかた

- 1 図のように親指を奥まで入れて強く押し下げ①、もう片方の手でネットを軽く引きながら手前に引く②。

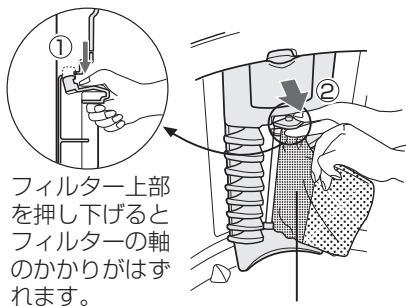

フィルター上部を押し下げるとフィルターの軸のかけがはずれます。

ネットの厚手生地部分を持ってください。

- 2 ネットを裏返して、糸くずを取り除く。

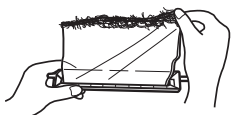

取り付けかた

下部の軸(長い方)を下側の穴に差し込んでから、上部を押し込む。

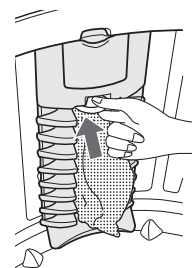

お手入れのあとは、必ず取り付けて運転してください。取り付けずに運転すると故障の原因になります。

ふる水ポンプ 2~3回で使用ごとに

△ 注意

ふる水ポンプのコードを本体からはずしておこなってください。
ポンプの偶発的な回転でけがをすることがあります。

- 1** カバーを左に回し、フィルター
をはずす。

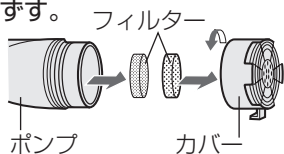

- 2** カバー、フィルターのごみ
を水の中で落とす。



- 3** フィルターを先に入れ、カバー
を右に回して確実に締め付ける。

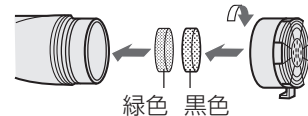

●フィルターやカバーをはずしたままで使用しないでください。糸くずなどが詰まり、ポンプ故障の原因になります。

ふる水給水ホースの洗浄

長期のご利用で水あかなどが付着し、黒い汚れが出てくるよう
な場合、お試しください。(大きめのバケツをご用意ください)

1 準備

- ①カバー、フィルター
をはずす。

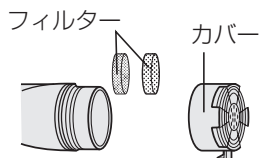

- ②コード先端のプラグ
に袋などをかぶせて
おく。

- ③洗濯バサミなどでつ
ぎて部を固定する。

- 2** 洗濯槽クリーナーを30~
40倍薄めたものを注ぎ、
6~12時間つけ置き洗浄
する。

倒れないよ 液が溢れないよう、カッ
うにひもな プで少しずつ入れる。
どで固定。

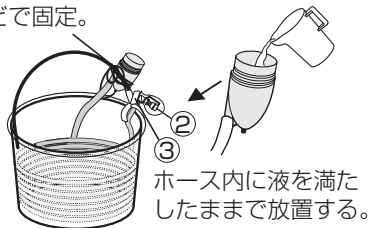

- 3** つけ置き終了後、水量「38L」に合わせ
「ふる水給水 80ページ」でホースをすすぐ。

- 38Lまで給水が終わったら排水し、
もう一度ふる水を給水ください。



洗濯槽クリーナーが手・衣類などに
付かないようご注意ください。

水が凍るとき

凍るのを防ぐために

- 1** 蛇口を閉め、給水ホース、ふる水ポンプの
ホースをはずし、ホース内の水を抜く。

- 2** 排水を十分におこない、洗濯・脱水槽の水を抜く。

もし凍ったときは

- 1** 水栓、給水ホース
の接続部は、
蒸しタオル
で包む。

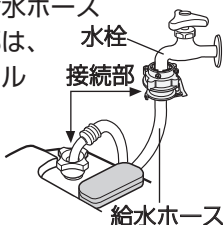

- 2** 給水ホース、ふる水ポンプは、約40℃
のお湯につける。

- 給水ホースをはずすときは「給水ホースの
はずしかた 42ページ」をご参照ください。

- ふる水ポンプのコードの
プラグに水がかからない
ようにしてください。



- 3** 約40℃のお湯を入れ、
10分程度放置する。



洗濯・脱水槽 (ステンレス槽) ステンレス槽をいつでもきれいに使うために

- カビの発生(湿気)をおさえるため、お洗濯が終わったら、衣類を早めに取り出してください。
- お洗濯のつど、絞った布できれいに拭いてください。
- さびに気がついたら、市販のステンレス用(台所用)洗剤で拭き取ってください。
- ふだんのお手入れには、槽乾燥 87ページ や、槽除菌コース 36ページ を、汚れやカビのにおいが気になるときは、槽洗浄コース 87ページ をご利用ください。

お手入れ

必要なときに

お手入れ

洗濯・脱水槽の除菌・防臭に 槽除菌コース

少量(12L)のイオン水を給水して「すすぎ→脱水」をおこない、パルセーターの裏側や槽内を除菌※
防臭します。週1回程度のご使用で、洗濯・脱水槽の内側を清潔に保ちます。

- あらかじめ「水量12L」「脱水3分」に設定されています。脱水時間のみ変更できます。
- 汚れが目立ってきたら、槽洗浄コース [37ページ](#) をご利用ください。

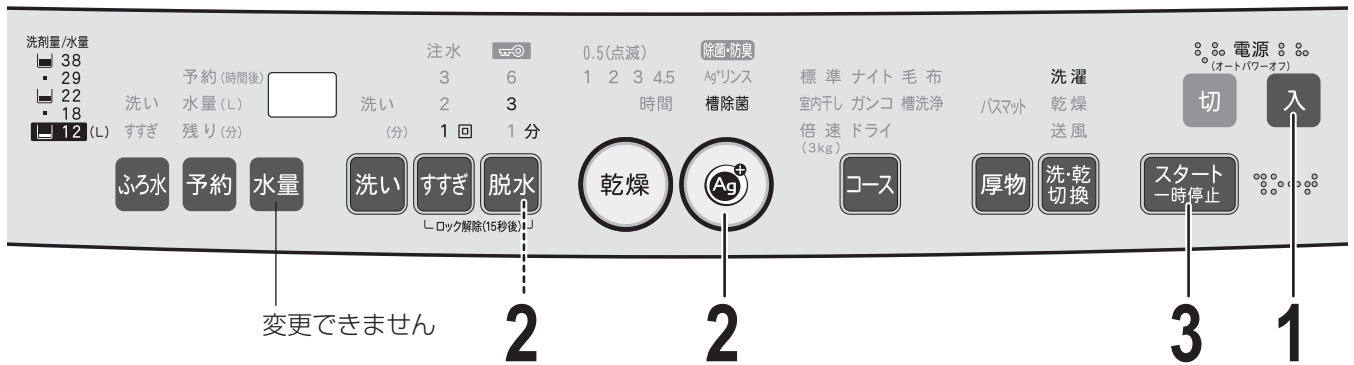

槽除菌のしかた

1

電源 **入** を押す

2

Ag+ を押し、「槽除菌」を選ぶ

槽除菌

「Ag⁺イオン」ボタンの
使いかた [27ページ](#)

必要に応じて、脱水時間を変更する。

3

スタート一時停止 を押し、内ふたとふたを確実に閉める

給水を始め、自動運転します。
脱水運転になると自動的にふたがロックされます。

予約(時間後) 17
水量(L) 17
残り(分)

- 給水時のAg⁺イオンの発生中には、「槽除菌」表示が点滅します。

運転終了

ピーツ ピーツ



便利メモ

- 予約タイマーが使えます [29ページ](#)
- ふろの残り湯は使えません



お願い

- 洗濯物は絶対に入れないでください。

※ ●試験機関：(社) 京都微生物研究所
●試験方法：菌付着ろ紙での除菌率の測定

洗濯・脱水槽を清潔に 槽洗浄コース

洗濯・脱水槽の石けんかすなどの汚れやカビのにおいが気になるときにご利用ください。

- 安全のため、運転中はふたをロックしています。

槽乾燥をするとき

1 ふたを閉めたままで、電源 **入** を押して **コース** で「槽洗浄」を選ぶ

2 **洗・乾切換** で「乾燥(送風)のみ」を選ぶ
●乾燥(送風)時間は0.5時間に設定されます。

3 **スタート一時停止** を押す
●置きじわ防止運転はありません。

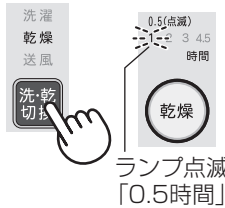

- 本機は穴なし槽のため、槽の内側を洗浄する場合と外側まで洗浄する場合とでは、方法が異なります。
- 「除菌・防臭」機能 [26ページ](#) ぶろの残り湯 [30ページ](#) が使えます。
- 予約タイマーは使えません。
- 終了音「切」[32ページ](#) にしていると、クリーナー投入のお知らせ音や「槽の外側まで同時に洗浄するとき」[38ページ](#) のつけ置き洗浄の終了音は鳴りません。
- 洗濯物は絶対に入れないでください。
- 換気を十分におこなってください。

槽の内側を洗浄するとき

用意するもの 洗濯槽クリーナー (シャープエンジニアリング(株)取扱い品) [48ページ](#)

洗濯・脱水槽の内側やパルセーターの裏側を洗浄したいときにご利用ください。



1 ふたを閉めたまま、電源 **入** を押してから **コース** で「槽洗浄」を選ぶ

水量「38L」つけ置き時間「6時間」で、槽の内側を洗浄するモード(「槽洗浄」ランプの点灯で表します)に設定されます。

必要に応じて、「洗い」ボタンでつけ置き時間を、「水量」ボタンで水量を変更する。
●水量「12L」「18L」は選べません。

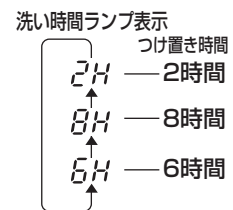

2 「槽洗浄」の点灯を確かめて **スタート一時停止** を押す
給水を始めます。

3 給水が終わり、^{ピーツ} (10秒)と鳴ったら **スタート一時停止** を押して「一時停止」にする
洗濯槽クリーナーを入れる

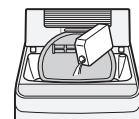

4 内ふたとふたを確実に閉めてから、もう一度 **スタート一時停止** を押す

洗濯槽クリーナーを溶かすため、しばらく(約5分間)かくはんしたあと、約6時間(「6時間」設定の場合)のつけ置き洗浄をおこないます。つけ置き洗浄後再度(約1分間)かくはんした後、注水すすぎを2回おこない、最後に槽内の水分を飛ばして仕上げます。

^{ピーツ} (10秒)と鳴ったら、終了。

お手入れ(槽除菌コース/槽洗浄コース)

必要なときに

お手入れ

槽洗浄コース

槽の外側まで同時に洗浄するとき

本機は洗濯・脱水槽の外側に汚れが付いた場合でも、槽内に逆流しない構造になっていますが、槽の外側の汚れが気になる場合には、次の方法で洗浄することができます。

- あらかじめバケツなど、水を受けることのできるものをご用意ください。



設置時などに排水ホースを切っている場合は、この方法を使うことができません。

ご注意

下記手順5で槽の外側に洗浄液を送るとき、ホースからあふれ出た洗浄液で床が水びたしになりますので、ホースの交換が必要となります。ホースの交換については、お買いあげの販売店にご相談ください。

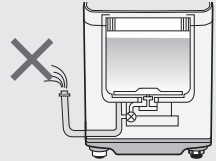

1 排水ホースを排水口からはずし、ホース掛けに掛ける

本機は構造上、ホースを立てておかないと、手順5で槽の外側に洗浄液を送るときに洗浄液が流れ出て、異常表示「E1」をおこさないです。

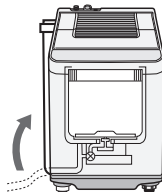

5 ふたを閉めてから、もう一度 **スタート一時停止** を押す

洗濯槽クリーナーを溶かすためしばらく(約5分間)かくはんしたあと、槽の外側や排水ホースに洗浄液を送り、その後約6時間(「6時間」設定の場合)つけ置き洗浄します。

2 ふたを閉めたまま、電源 **入** を押してから **コース** を「槽洗浄」が点滅するまで押す(8回押す)

水量「38L」つけ置き時間「6時間」で、槽の外側まで洗浄するモード(「槽洗浄」表示の点滅で表します)に設定されます。

槽洗浄

ゆっくり点滅

必要に応じて、つけ置き時間を変更する。(「槽の内側を洗浄するとき、手順1」[37ページ](#))

6 「U3」を表示して、**ピーツピーツ** (お知らせ音) と鳴ったらつけ置き洗浄終了。

●お知らせ音(10秒)が止まっても「U3」表示は続きます。

槽をすすぐ前に、次の手順で、洗濯・脱水槽の外側と排水ホースの洗浄液を抜いておく。

- ①バケツを排水ホースの先に当てがいがながら、排水ホースをホース掛けからはずし、出てきた液をバケツで受ける。



- 最初はホースからいきおいよく液が出ますので、バケツからあふれないようにご注意ください。

- ②バケツが一杯になったら、排水ホースをホース掛けに掛ける。

- ③①、②を数回繰り返して液がなくなったら、排水ホースを元通りに排水口に接続する。

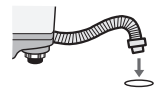

3 「槽洗浄」の点滅を確かめて **スタート一時停止** を押す 給水を始めます。

4 給水が終わり、**ピーツピーツ** と鳴ったら **スタート一時停止** を押して

「一時停止」にする洗濯槽クリーナーを入れる



7 ふたたび **スタート一時停止** を押す

●「6H」表示に戻ります。注水すすぎ(2回)で槽の外側まですすぎ、最後に槽内の水分を飛ばして仕上げます。

ピーツピーツ (10秒)と鳴ったら、終了。

据え付け

据え付け場所

警告



浴室など湿気の多い所や風雨にさらされる場所には、据え付けしないでください。

水場使用禁止

感電や漏電による火災のおそれあり。

- 直射日光の当たる場所に据え付けない
紫外線により、プラスチックが傷み、破損の原因になることがあります。
- 水平でしっかりした所に置く
タイルなどのすべりやすい床、弱い床は振動や騒音が大きくなります。
- 壁などから2cm以上離す
蛇口や水栓つぎてからも離してください。
- 吸気フィルター(8・34ページ)の上部は15cm以上あける
お手入れのさい、吸気フィルターを引き上げるためには、15cm必要です。蛇口などの位置にご注意ください。
- 本機は「消防法 設置基準」に基づく試験基準に適合しております。
建築物の可燃物などからの離隔距離は下表に掲げる値以上の距離が必要です。

消防法 基準適合 組込形

場所	離隔距離
上方	500mm
前方	開放
左/右/後方	20mm
下方	0mm

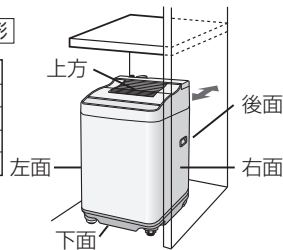

アース線をつなぐ

警告



アースを確実に取り付ける。故障や漏電のときに、感電のおそれあり。

アース線接続

アース端子がある場合

アース端子に確実に接続してください。

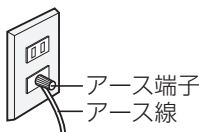

アース端子がない場合

アース工事をおすすめします。



ガス管につなぐと危険です

- 電気工事士によるD種接地工事が必要です。お買いあげの販売店または最寄りの電気工事店に依頼してください。

設置 ポイント：水平にする・がたつきをなくす

傾いたり、がたつきがあると、振動が大きくなったり、途中で止まりやすくなります。



1 がたつきをなくす

調節脚の高さを調節し、がたつきをなくします。

2 水準器で水平を確かめる

水準器を真上から見ます。

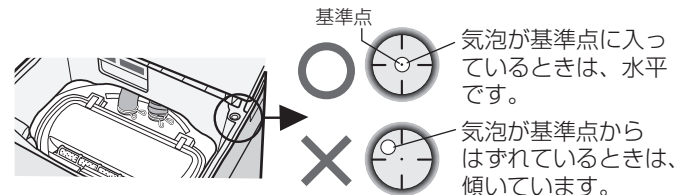

水平調節のしかた

気泡が基準点からはずれている方向と反対位置の脚を高くして水平にします。

例1 気泡が前方向に、基準点からはずれているとき

後ろ側の脚2カ所に脚スペーサーを敷く。

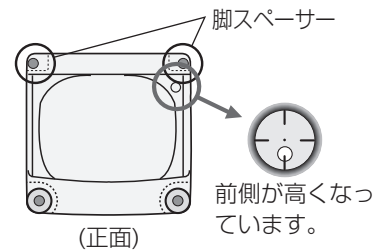

例2 気泡が右前方向に、基準点からはずれているとき

気泡と反対方向の脚に、脚スペーサーを敷く。

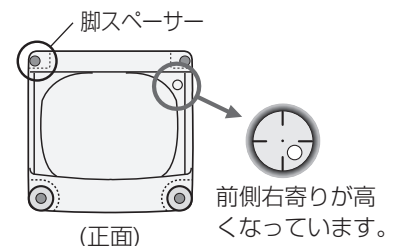

脚スペーサーで調節する



- 付属の脚スペーサーで調節しきれないときは、調節脚の高さを低くするなどして、もう一度調節し直してください。

3 もう一度、がたつきのないことを確かめる

- ラジオ、テレビなどは、雑音防止のため本体からできるだけ離してください。
- 据え付けやアース工事に要する費用は、販売店にご相談ください。

排水ホースの接続と処理

⚠ 警告



必ず電源プラグをコンセントから抜いておこなってください。また、濡れた手で抜き差ししないでください。感電やけがをすることがあります。

プラグを抜く

排水ホースは以下の説明や据付説明書を読んで、正しく設置してください。

特に、ホースを本体の下に押し込まないようにご注意ください。

内部の機構部に接触し、床を水浸しにすることがあります。

●出荷時、排水ホースは底に収納されています。

●排水口の位置に合わせて、5カ所から排水ホースを取り出すことができます。

1 背面を下にして、静かに倒す。

正面

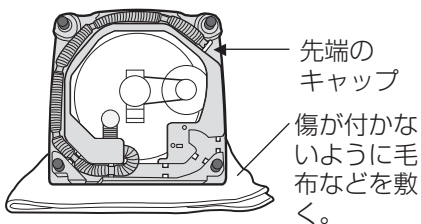

2 排水ホース先端のキャップをはずす。

キャップ
(発泡ポリエチレン)

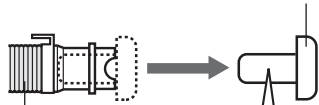

排水ホース

ホース内に製品検査時の水が残っている場合、流れ出るのを防ぎます。はずすときは、ぞうきんなどをあてがってください。

3 排水ホースの取り出し方向を変える。

- 排水口の位置に合わせて、右図のように取り出してください。
- 印は「ホース固定部」です。確実に固定してください。

4 排水ホースが確実に取り付けられ、床面にすれるおそれがないことを確認後、本体を起こす。

排水ホースの取り出し方

左側に出す場合

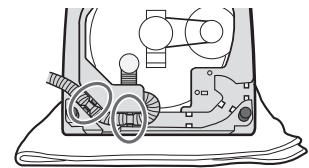
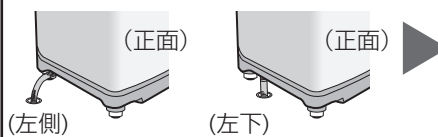

右側に出す場合

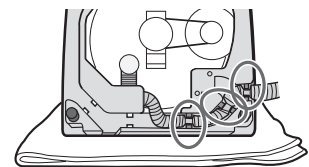
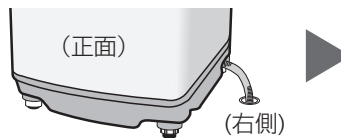

左前に出す場合

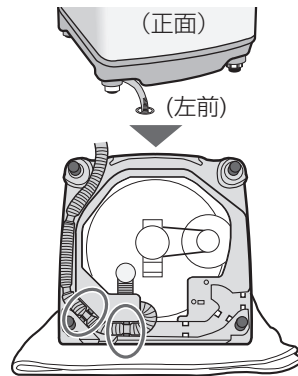

右前に出す場合

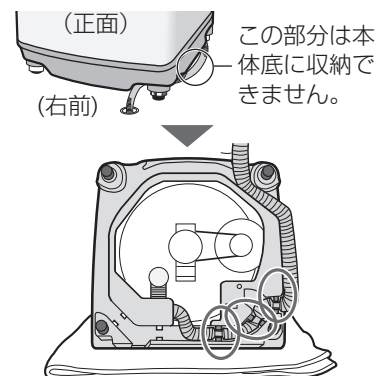

後ろ側に出す場合

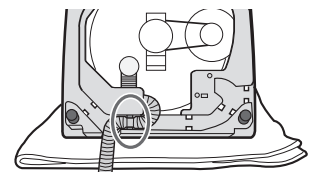
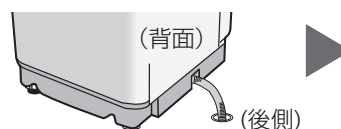

排水口との位置関係を確認しながら設置する

- 排水ホースを排水口へ差し込む。
 - ホースが長い場合は、図のようにくびれた部分で切ることができます。(先端のスリーブを差し替えてください。先端での詰まりが防げます)ただし、排水ホースを切ると、38ページ「槽の外側まで同時に洗浄する」ことができなくなりますので、ご注意ください。

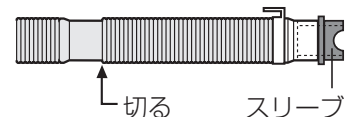

- 設置場所が狭い場合は、左側面などは排水口が底面の溝部に位置するように本体を寄せることができます。

給水ホースの取り付け

排水口への接続は、水が流れやすいようにしてください。

排水が悪いと排水に時間がかかったり、途中で止まったりすることがあります。

- 排水ホースは水平(高さを10cm以下)にしてください。排水ホースの位置が高いと、給水が止まらなくなったり、運転が止まったりすることがあります。(ホースの外径は約4cmです)

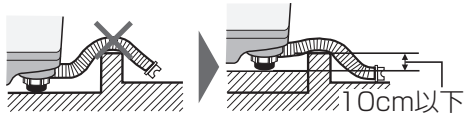
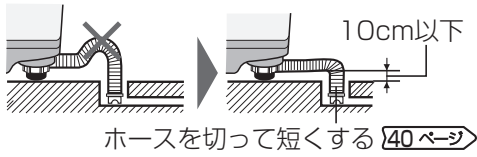

排水しつぎて
(別売部品 48ページ)

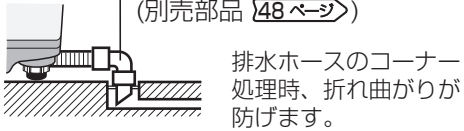

ホースが短い場合

延長は、内径3cm以上のホースで、長さを1.5m以下にしてください。



- 排水口が本体の下になるときは、必ず「真下排水つぎてB(脚カバー付)」(別売部品 48ページ)をお使いください。

排水ホースがつぶれたり、機構部に当たって破れます。
水が入ると機構部が約5cm下がります。



真下排水つぎてB (脚カバー付)を使う。

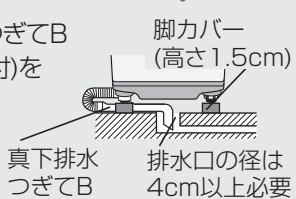

お願い

- 排水ホースを本体や脚で敷きこまないようにしてください。
- 排水ホースは、排水口から抜いたり、はずれたりしないよう、しっかり接続してください。はずれると、水が床へ流れます。

取り付け前

蛇口の形状などをご確認ください。

適した蛇口

横水栓

先端の傷にご注意(水漏れの原因) →



分岐水栓

洗濯機専用として使えます。ホースの付けはずしが不要で便利です。(別売部品 48ページ)

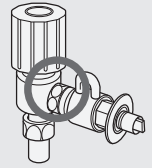

お願い

自在水栓や万能ホーム水栓、また以下のようなものは、別売のオートストッパー付き水栓ジョイント 48ページをお求めのうえ、付け替えてください。

●自在水栓

ここから水漏れする。

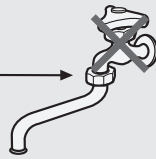

●万能ホーム水栓

先端が弱くはズれるおそれあり。→



- 作り付けの蛇口などと給水ホースの接続部分が合わないもの。



径が合わない

- ロックレバーがしっかり受けられなかったり、受ける部分がないもの。



ロックレバーを受ける部分がない



ロックレバーをしっかり受けられない

取り付け時

水漏れ防止のため確実に取り付けてください。

- 水栓つぎてと給水ホースは、必ず同梱のものまたは当社別売部品をお使いください。

すでに付いている場合でも、新しいものに取り換えてください。

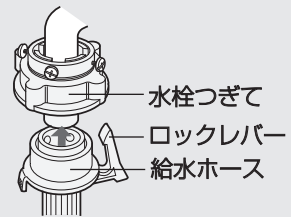

- 水栓つぎては正しく取り付けてください。

水圧ではずれ、水びたしになる場合があります。



傾いている



中心がずれている

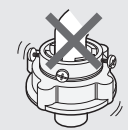

ねじまたは締め付けボディがゆるい



お願い

給水ホースが短い場合、また接続できても余裕がない場合は、別売の延長用給水ホース 48ページをお求めのうえ、延長してご使用ください。

本体の振動などにより、ホースや水栓つぎてがはずれて、水びたしになる場合があります。

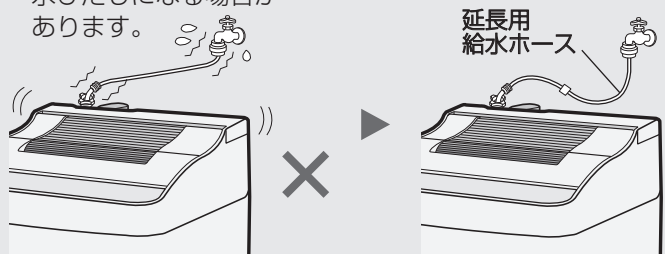

排水ホースの接続と処理 / 給水ホースの取り付け

必要なときに

給水ホースの取り付け

取り付けかた

1 本体に給水ホースをつなぐ

袋ナットを給水ホース接続口にまっすぐあてがい、強く締め付ける。

- 袋ナットをホースとともに動かして締め付けると、よく締まります。

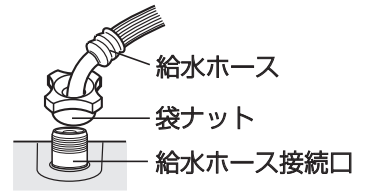

2 蛇口に水栓つぎてを取り付ける

① 手前側になるねじ(2本)を蛇口の径までゆるめ、水栓つぎてを蛇口の中央に押し当てる。

〈蛇口の径が普通(16mm)のとき〉

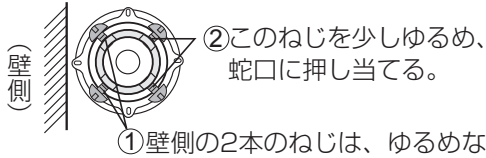

〈蛇口の径が大きいとき〉

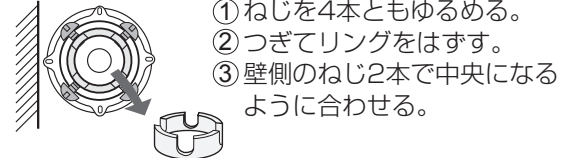

② まっすぐに押し当てながら、手前のねじを均等に、しっかり締め付ける。

③ ラベルをはがしてから、締め付けボディを手で強く締め付ける。

水栓つぎてを付け直すときは、締め付けボディを左に回し、ねじ山が4mm程度見える状態にしてから、付け直してください。

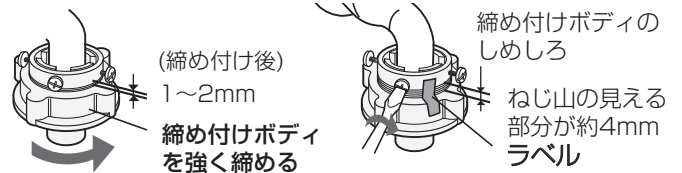

3 水栓つぎてに給水ホースをつなぐ

① スライダーを引き下げる。

② そのままで水栓つぎてに差し込み、スライダーをはなす。「パチン」と音がするまで、確実に差し込む。

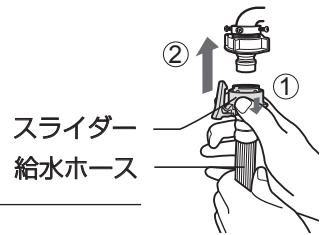

取り付け後 取り付け具合を確認・点検してください。

本体側

給水ホース接続部のぐらつき・ゆるみ、また、ホースの折れ曲がりがないか確かめる。水道水圧により水が飛び散ることがあるので、締め付け直してください。

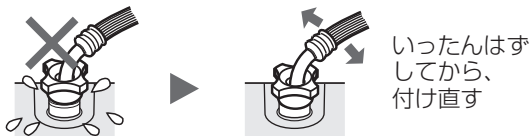

- 確実に締まったかどうかは、ホースの根元を持って、左右に動かしてみます。

蛇口側

1 しっかり止まったかどうかは、ホースを持って引っ張り、確かめます。

2 取り付け後は蛇口を開いて、水漏れしないことを確かめます。



- 長期のご使用でねじがゆるんだりすると、水びたしなど思わぬ被害を招くことがあります。ときどきお調べください。
- 付け直しても不具合なときは、当社の水栓つぎてと給水ホースをお買い求めのうえ、取り換えてください。

給水ホースのはずしかた

ロックレバーのかけりをはずしてスライダーを引き下げ、ホースを抜く。一度水を通した後は、水が飛び散りますので、次の順序ではずします。

1 蛇口を閉じてから電源を入れ、ふたを閉め、

水量 を押してから、**スタート一時停止** を押して10秒ほど運転する。

2 給水ホースをはずす。

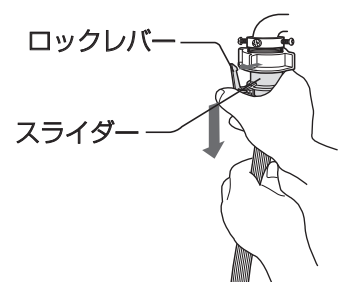

保証とアフターサービス よくお読みください

修理を依頼されるときは **出張修理**

1 「故障かな?(おかしいな?と思ったら)」
145ページを調べてください。

2 それでも異常があるときは使用をやめて、必ず電源プラグを抜いてください。

3 お買いあげ販売店に次のことをお知らせください。

- 品名: 電気洗濯乾燥機 ●形名: (本書の表紙に記載)
- お買いあげ日(年月日) ●故障の状態(できるだけ具体的に)
- ご住所(付近の目印も併せてお知らせください)
- お名前 ●電話番号 ●ご訪問希望日

保証書(別添)

- 保証書は「お買いあげ日・販売店名」などの記入をお確かめのうえ、販売店から受け取ってください。保証書は、内容をよくお読みの後、大切に保存してください。
- 保証期間…お買いあげの日から1年間です。保証期間中でも有料になることがありますので、保証書をよくお読みください。

保証期間中

- 修理に際しましては保証書をご提示ください。保証書の規定にしたがって修理させていただきます。

保証期間が過ぎているときは

修理すれば使用できる場合には、ご希望により有料で修理させていただきます。

補修用性能部品の保有期間

- 当社は電気洗濯乾燥機の補修用性能部品の製品の製造打切後、6年保有しています。
- 補修用性能部品とは、その製品の機能を維持するために必要な部品です。

修理料金のしくみ

修理料金は、技術料・部品代・出張料などで構成されています。

技術料	故障した製品を正常に修復するための料金です。
部品代	修理に使用した部品代金です。
出張料	製品のある場所へ技術者を派遣する場合の料金です。

廃棄時にご注意

2001年4月施行の家電リサイクル法では、お客様がご使用済みの電気洗濯機を廃棄される場合は、収集・運搬料金と再商品化等料金をお支払いいただき、対象品を販売店や市町村へ適正に引き渡すことが求められています。

一般家庭用以外の目的でご使用になる場合

美容院や美容院、寮、病院など、一日の使用時間が一般家庭に比べて極端に長い場合や、薬品が付着した衣類を洗濯・乾燥する場合には、短期間で部品の交換が必要になることがあります。この場合は、保証期間の対象になりませんので、原則として有料修理となります。

お買いあげの販売店にご相談のうえ、定期的な点検を受けてお使いになることをおすすめします。

愛情点検



長期で使用的場合は商品の点検を!
こんな症状はありませんか?

- ときどき運転しないときがある。
- 脱水回転中、ふたのロックがかからない。
- 水漏れする。(ホース、水槽、水栓つぎ手など)
- こげくさい臭いがする。
- 運転中に異常な音や振動がある。
- さわると、ピリピリ電気を感じる。
- 電源コード、プラグが異常に熱い。

故障や事故の防止のため、使用を中止し電源プラグをコンセントから抜き、必ず販売店に点検をご依頼ください。なお、点検・修理に要する費用は販売店に、ご相談ください。

- 左記症状がなくても、お買いあげ後5年程度たちましたら、安全のためや能力低下を防ぐため、点検をおすすめします。点検費用については販売店にご相談ください。

お客様ご相談窓口のご案内

修理・使いかた・お手入れ・お買い物などのご相談・ご依頼、および万一、製品による事故が発生した場合は、お買いあげの販売店、または下記窓口にお問い合わせください。

ファクシミリ送信される場合は、製品の形名やお問い合わせ内容のご記入をお願いいたします。

※弊社では、確実なお客様対応のため、フリーダイヤル・ナビダイヤルサービスをご利用のお客様に「発信者番号通知」をお願いしています。発信者番号を非通知に設定されている場合は、番号の最初に「186」をつけておかけください。



いつでも便利なWebサービス【シャープオンラインサポート】

ご質問やお困りごとは、気軽にアクセス、しっかりアシスト！

シャープ お問い合わせ

<http://www.sharp.co.jp/support/>

スマートフォンや
携帯電話はこちらから



インターネットから修理のお申し込みや進捗確認も24時間サポート

シャープ 修理相談

<http://www.sharp.co.jp/support/repair.html>

スマートフォンや
携帯電話はこちらから



使用方法のご相談など【お客様相談室】

受付時間 (年末年始を除く) ●月曜～土曜：9:00～18:00 ●日曜・祝日：9:00～17:00

固定電話、PHSからは、フリーダイヤル

0120 - 078 - 178

携帯電話からは、ナビダイヤル

0570 - 550 - 449

■フリーダイヤル・ナビダイヤルがご利用いただけない場合は…

電話	FAX
06 - 6792 - 1582	06 - 6792 - 5993
〒581-8585 大阪府八尾市北亀井町3丁目1番72号	



修理のご相談など【修理相談センター】

受付時間 (年末年始を除く) ●月曜～土曜：9:00～20:00 ●日曜・祝日：9:00～17:00

固定電話、PHSからは、フリーダイヤル

0120 - 02 - 4649

携帯電話からは、ナビダイヤル

0570 - 550 - 447

■フリーダイヤル・ナビダイヤルがご利用いただけない場合は…

電話	FAX
06 - 6792 - 5511	06 - 6792 - 3221
〒581-8585 大阪府八尾市北亀井町3丁目1番72号	

- お電話は番号をよくお確かめのうえ、お間違いのないようにおかけください。
- 所在地・電話番号・受付時間などについては、変更になることがあります。(2016.03)

■QRコードについて

スマートフォンやタブレット端末のバーコードリーダーで読み取ってください。(読み取れない場合は近傍に表記のアドレスを直接入力してください) 誘導されるサイトおよび動画の視聴は無料ですが、通信料金はお客様のご負担になります。QRコードは株式会社デンソーウェーブの登録商標です。

故障かな?(おかしいな?と思ったら)

こんなときは? …故障ではありません(1)

故障でない場合がありますので、修理を依頼される前にもう一度お調べください。

	こんなときは	故障ではありません
洗い 〜 脱水	洗濯物の量に対する水量が合っていない	<ul style="list-style-type: none"> ●洗淨効果を高めるため少ない水量の濃い洗剤液から洗いはじめ、水を追加しながら洗うため(高濃度洗淨)、はじめは水が少なく見えます。 ●水量は洗濯物の重量で決まります。化繊などが多いと軽めに、濡れたものが入っていると重めに判定します。その場合は洗濯物の量に合わせて水量を調節してください。
	最終すすぎの水がにごっている	<ul style="list-style-type: none"> ●洗剤の中の成分(ゼオライト)が主で、洗剤分ではありません。気になる場合は、注水すすぎを選ぶかガンココースをお使いください。
	洗い、すすぎの途中や終わりにパルセーターが小刻みな動きをする	<ul style="list-style-type: none"> ●洗濯物の片寄りを防ぐためです。
	脱水のはじめ、しばらく低速回転する	<ul style="list-style-type: none"> ●水切りを良くしバランスを整え、脱水をおこなうためです。
	脱水中なのに給水をしてすすぎに変わる(脱水ランプが急速点滅)	<ul style="list-style-type: none"> ●衣類の片寄りを検知して自動修正(すすぎ)しているためです。(このまま続けてください)これで直らないときは「E4」を表示して止まります。
	脱水が弱く感じる	<ul style="list-style-type: none"> ●全自動洗濯機は二槽式洗濯機より、脱水率がやや低下します。衣類の厚手の部分などに脱水むらがある場合はそれだけをもう1度脱水してください。
乾燥	<ul style="list-style-type: none"> ・ほとんど絞れていない ・すすぎていない 	<ul style="list-style-type: none"> ●下記項目などが原因で泡が多量に発生すると、内部で抵抗になって、脱水の回転が妨げられるため、絞れなかったり、すすげなくなることがあります。その場合は、個別運転 22ページ の方法で、注水すすぎ2回〜脱水を選んで運転し直してください。以下の事柄をご確認ください。 ●洗剤を入れ過ぎていませんか? 12ページ をご覧のうえ、正しく計って入れてください。 ●排水ホースは適切に設置されていますか? 40~41ページ
	異臭(ゴム臭)がする	<ul style="list-style-type: none"> ●乾燥機能の使いはじめにゴムのにおいがすることがあります。乾燥試運転をおこなうとにおいが軽減されます。 8ページ においは乾燥機能のご使用とともになくなります。
	乾きが悪い(乾燥終了しても乾いていないものがある)	<ul style="list-style-type: none"> ●衣類の量が多すぎませんか? (「U5」表示が出ていませんか? 47ページ) ●乾きやすいものと乾きにくいものが混じていませんか? ●吸気フィルターや排気フィルターが目詰まりしていませんか? (「U4」表示が出ていませんか? 47ページ) ●乾燥だけをおこなう場合は、脱水を十分におこない、衣類をほぐしてから入れてください。
	本体が熱い	<ul style="list-style-type: none"> ●ヒーターが入っているためです。乾燥運転中や運転直後は気を付けてください。
	乾燥後の衣類のシワがひどい	<ul style="list-style-type: none"> ●衣類の量が多すぎませんか? (「U5」表示が出ていませんか? 47ページ)
	乾燥が終了しているのに動いている	<ul style="list-style-type: none"> ●乾燥後の置きじわを防ぐために「置きじわ防止運転」 11ページ をおこなっています。

お客様ご相談窓口のご案内 / 故障かな?(おかしいな?と思ったら)

必要なときに

故障かな?(おかしいな?と思ったら)

こんなときは		故障ではありません
Ag ⁺ イオンコート	運転が止まっているように見える	● Ag ⁺ イオンを衣類に吸着させるつけ置き洗いをするため、運転が止まって見えることがあります。
	Ag ⁺ イオンコートしたのに洗濯物がにおう	● 使用する洗剤、仕上げ剤や季節などで、除菌効果に差が生じることがあります。十分なすすぎをおすすめします。
ふたロック	一時停止してもすぐふたが開かない	● 約120秒後にロック解除します。15秒で解除する方法もあります。くわしくは 10ページ
	槽の回転中に停電があったり電源プラグを抜くと、ふたが開かなくなる	● 安全のためです。通電後、電源を「入」を押すと開けられます。
音	槽を動かすと、水がないのにシャワシャワ(水の)音がする	● 脱水時のバランスをとるために入れてある液の音です。
	水道管、給水弁で音がする	● 水道水圧が高いためです。蛇口を絞り調節してください。
	脱水のはじめ、「パチッ、パチッ」という音がする	● 脱水の水が槽に当たって発生する音です。
その他	室温が上がる 壁などが濡れる	● 換気を十分にしてください。床面が結露する場合は別売の洗濯機用トレー 48ページ をご利用ください。
	洗濯終了後、洗濯・脱水槽の周囲に白い線が付く	● 洗剤成分と水中の成分とが結合したものです。放置しておくことびり付くことがありますので、お洗濯のたびに拭き取ってください。液体洗剤を使ったり、注水すすぎ2回 23ページ を利用すると防ぐことができます。
	ラジオ、テレビに雑音が入ったり、映像が乱れることがある	● ラジオ、テレビをできるだけ離してください。

こんなときは? ...お調べください。

こんなときは	お調べください
動かない (ランプが点灯しない)	● 電源プラグをきちんと差し込んでいますか。 ● 停電または、ご家庭のヒューズ、ブレーカーが切れていませんか。
異常音が出る	● 本体が傾いたり、がたついたりしていませんか。 39ページ ● 脱水時の洗濯物が片寄っていませんか。 ● ヘアピンや金物など、異物がまぎれこんでいませんか。
給水しない	● ふたを開けておくと給水しません。ふたを閉めてください。
蛇口の水漏れ	● 水栓つぎでのねじ・締め付けボディがゆるんでいませんか。 ● 水栓つぎでが傾いたり、ぐらついていますか。

いろいろなお知らせ



イオンコート機能をお使いのとき...次の表示は異常ではありません

表示	お知らせ内容	説明
 「除菌・防臭」ランプが (「Ag ⁺ リンス」「槽除菌」の場合 もあります)速く点滅	イオン発生装置の寿命などにより、銀イオンの発生が止まっています	そのままご使用いただいても差し支えありませんが、Ag ⁺ イオン機能の利用はできません。ご利用になりたい場合にはAg ⁺ イオン発生装置の交換が必要です。装置の交換については、お買いあげの販売店またはお客様ご相談窓口などにお問い合わせください。 (給水のトラブルによる原因も考えられます)くわしくは 27ページ

パネルにこんな表示が出たら…(1)

(お知らせ表示の例)

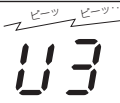
予約(時間後)
水量(L) **03**
残り(分)







表示	お知らせ内容	こうしてください
 U3	(槽洗浄コース「槽の外側まで洗浄」運転中) つけ置き洗浄終了	<ul style="list-style-type: none"> ● 38ページの説明にしたがって、引き続き槽洗浄をおこなってください。
 U4	(乾燥(送風)運転中) 吸気フィルターや排気フィルターが目詰まりしている	<ul style="list-style-type: none"> ● 運転終了から1時間表示を続けます。吸気フィルターや排気フィルターのホコリなどを取り除いてください。33・34ページ 清掃後、電源を切ると表示が消えます。 ● 運転中に表示に気付いたときは… 「スタート/一時停止」ボタンを押し、フィルターを清掃後再スタートしてください。また、洗濯物の量が多いとき、温風の吹出口が洗濯物でふさがった場合に表示することもあります。そのときは、洗濯物の量を減らし再スタートしてください。 <p>運転終了まで「U4」表示は消えませんが、次回運転時には表示が出ません。</p>
 U5	(洗濯～乾燥(送風)までの連続運転中) 洗濯物の量が多すぎる	<p>洗濯物の量が多い場合お知らせします。</p> <p>そのまま(「U5」表示のまま)運転を続けると、衣類がほぐれにくく乾きむらになります。「U5」が出たらすぐにいったん電源を切って、洗濯物の量を適量に減らし、スタートし直してください。</p>

パネルにこんな表示が出たら…(2)

(異常表示の例)

予約(時間後)
水量(L) **E2**
残り(分)

原因を取り除いてから再スタートします。

表示	お知らせ内容	調べるところ	再スタートのしかた
 E1	給水ができない	<ul style="list-style-type: none"> ● 蛇口を開けましたか。断水していませんか。 ● 給水ホース接続口のフィルターが詰まっていますか。30ページ 	<ul style="list-style-type: none"> ● スタートボタンを押します。
	給水が止まらない	<ul style="list-style-type: none"> ● 槽洗浄コース「槽の外側まで同時に洗浄するとき」をご利用のとき、排水ホースを立てましたか。35ページ 	<ul style="list-style-type: none"> ● 排水ホースを立てて初めからやり直してください。
 E2	ふたが開いている	<ul style="list-style-type: none"> ● ふたをきっちりと閉めます。(ロックピンが出ているときは11ページ) 	
 E3	排水ができない	<ul style="list-style-type: none"> ● 排水ホースがつぶれていませんか。 ● 排水位置が高かったり、ホースの先がふさがっていませんか。41ページ ● 延長ホースが長過ぎませんか。 	<ul style="list-style-type: none"> ● スタートボタンを押します。
 E4	脱水ができない	<ul style="list-style-type: none"> ● 本体が傾いたり、がたついていませんか。 ● 洗濯物が片寄っていませんか。 <p> 振動が大きくなり、ストップスイッチがはたらいた。 →  槽が完全に止まってから洗濯物を均一に直す。</p>	<ul style="list-style-type: none"> ● ふたを閉めます。(約15秒後、残水状況によっては約1分後に回転を始めます)
 EP	ふる水給水ができない	<ul style="list-style-type: none"> ● ふる水ポンプが浮き上がっていませんか。(ポンプ内の空気を追い出しながら沈めます) ● ふる水ポンプのフィルターが詰まっていますか。 ● ふる水用ホースが折れ曲がっていませんか。 	<ul style="list-style-type: none"> ● スタートボタンを押します。
 E+2 交互に表示	ふたのロックがかからない	<ul style="list-style-type: none"> ● ふたのロック部に布などがはさまっていませんか。 	<ul style="list-style-type: none"> ● ふたを閉め、スタートボタンを押します。
 E… などの表示のとき		<ul style="list-style-type: none"> ● 電源をいったん「切」にし、1分ほどしてから「入」にしてみます。再度、同じ表示をするときは、故障のおそれがありますので電源プラグを抜き、すぐに点検・修理を依頼してください。 	

故障かな? (おかしいな...と思ったら)

必要なときに

仕様

電源	100V 50/60Hz共用
標準洗濯・脱水容量	6.0kg(乾燥布質量)
標準乾燥容量	3.0kg(乾燥布質量)
標準水量	38L
標準使用水量	82L(標準コース)
電動機定格消費電力	310W/390W
電熱装置定格消費電力	390W/420W
乾燥時消費電力	645W/715W
運転音	洗い時 42dB、脱水時 48dB、乾燥時48dB
洗濯の方式	うず巻式
乾燥方式	排気式
水道水圧	0.03~0.8MPa
外形寸法*	幅565×奥行590×高さ985 (mm)
製品質量	37kg

※幅には排水ホースを、高さには給水ホースをそれぞれ含んでいます。

●左表は(社)日本電機工業会の洗濯機性能評価基準による。
●電源プラグを差し込んだ状態で電源スイッチを「切」にしたときの、待機時消費電力は0(ゼロ)です。

●本機はヘルツ(Hz)フリーです。

転居により電源周波数が変わっても、部品の取り換えや調整の必要はありません。

ふろ水ポンプ

定格	直流12V 1.2A
揚水量	揚程1m 7L/分
長さ4m時	(揚程1.4m 6L/分)

●ふろ水ポンプは指定以外のものはご使用になれませんので、当社の別売部品をお求めください。

付属品

- 給水ホース
(1組) [41ページ](#)
長さ0.8m



- ふろ水ポンプセット
(1組) [30ページ](#)
長さ4m、ホースの内径 15mm

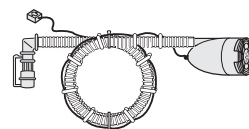

- ふろ水ホース掛け
[31ページ](#)



- 脚スペーサー
(各2個) [39ページ](#)

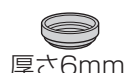

- 取扱説明書※、据付説明書※、保証書 ※日本語以外の説明書はありません。

別売部品

くわしくは、お買いあげの販売店またはお客様ご相談窓口 [44ページ](#) にお問い合わせください。部品および価格は、2006年12月現在のもので、変更する場合があります。

●延長用給水ホース

水栓つぎてに取付けできます。

流通コード 希望小売価格(税抜価格)

1m用 210 360 0110 1,365円(1,300円)

2m用 210 360 0111 1,837円(1,750円)

3m用 210 360 0112 2,100円(2,000円)

5m用 210 360 0113 2,887円(2,750円)

●短め給水ホース

0.5m用 210 360 0291 1,365円(1,300円)

●排水ホースキット(1.3m)

210 357 K011 1,785円(1,700円)

●給水弁用フィルター

210 337 0217 315円(300円)

●分岐水栓

211 425 0164 5,985円(5,700円)

●オートストッパー付き水栓ジョイント
(シャープエンジニアリング(株)取扱い品)

直形ノズル YSP-1A-S 2,520円(2,400円)

L形ノズル YSP-L-S 3,360円(3,200円)

給水栓 YS80-S 4,830円(4,600円)

●大型毛布用丸型ネット

210 931 0005 4,410円(4,200円)

●洗濯槽クリーナー

(シャープエンジニアリング(株)取扱い品)

ES-C 2,100円(2,000円)

●凍結防止用ヒーター

210 623 0001 2,520円(2,400円)

●洗濯機用トレイ

幅585mm 奥行585mm 高さ10mm

210 416 0060 3,885円(3,700円)

●排水Lつぎて

210 247 0062 1,312円(1,250円)

●真下排水つぎてB

210 217 0065 1,470円(1,400円)

本機専用品

●糸くずフィルター

210 337 0337 525円(500円)

●吸気フィルター

210 337 0340 630円(600円)

●排気フィルター

210 337 0309 525円(500円)

●ふろ水ポンプセット 長さ4m

210 396 0083 3,150円(3,000円)

●延長用(5m)ふろ水ホースセット

210 360 0368 3,045円(2,900円)

●Ag⁺カートリッジ

(シャープエンジニアリング(株)取扱い品)

210 685 0013 4,200円(4,000円)



使用方法・お買い物相談など

【お客様相談室】

0120 - 078 - 178

■携帯電話などからフリーダイヤルサービスをご利用いただけない場合は、取扱説明書44ページをご覧ください。

受付時間 ●月曜～土曜:9:00～18:00 ●日曜・祝日:9:00～17:00 (年末年始を除く)



修理のご相談など

【修理相談センター】

0120 - 02 - 4649

■携帯電話やファクシミリをご利用の方は、取扱説明書44ページをご覧ください。

受付時間 ●月曜～土曜:9:00～20:00 ●日曜・祝日:9:00～17:00 (年末年始を除く)

■「よくあるご質問」「メールでのお問い合わせ」などは…〈サポートページ〉<http://www.sharp.co.jp/support/>

シャープ株式会社

本社 〒590-8522 大阪府堺市堺区匠町1番地
健康・環境システム事業本部 〒581-8585 大阪府八尾市北亀井町3丁目1番72号

Printed in China
TINSJA552QBRZ 16L- (CN) ②