

SHARP®

全自動電気洗濯機 家庭用

取扱説明書

形名

イー エス ティー

ES-T805



お買いあげいただき、まことにありがとうございました。この取扱説明書をよくお読みのうえ、正しくお使いください。

ご使用前に「安全上のご注意」を必ずお読みください。

この取扱説明書は据付説明書、保証書とともにいつでも見ることができる所に必ず保存してください。

みんなで家電リサイクル、つくろう循環型社会

もくじ

ページ

準備と確認

| | |
|-------------|----|
| 安全上のご注意 | 2 |
| 操作部の見かた | 4 |
| 各部のなまえ(付属品) | 6 |
| コースの紹介 | 7 |
| 洗濯・送風運転の流れ | 8 |
| ご使用前に | 10 |

使いかた

| | |
|--|----|
| 洗剤類の使いかた (洗剤類の使用量、のりづけのしかたなど) | 12 |
| 洗濯する (標準/すすぎ1回/倍速/強力/ソフトコース) | 14 |
| おしゃれ着などを洗う (ドライコース/ソフトコース) | 16 |
| 毛布やカーペットカバーなど大物に (毛布コース) | 18 |
| 予約運転する (予約コース) | 20 |
| 個別に洗濯・送風運転する (脱水だけしたいときなど) | 21 |
| 送風運転する/洗濯～送風運転する (干し時間の短縮や化繊の乾燥に) | 22 |
| ふる水を使う | 24 |
| 便利な機能 (運転内容の変更/終了音の消しかた/水量調整のしかた/チャイルドロックの設定のしかた) | 26 |

必要なとき

| | |
|-----------------------------|----|
| お手入れする (フィルター類など/槽洗浄コース) | 28 |
| 長期使用製品安全表示制度に基づく本体表示について | 32 |
| 保証とアフターサービス | 32 |
| お客様ご相談窓口のご案内 | 33 |
| こんなときは？ | 34 |
| コースの詳細 | 37 |
| 仕様 | 38 |
| エラー表示・お知らせ表示 | 38 |
| 別売品 | 38 |

裏表紙

安全上のご注意

人への危害、財産への損害を防ぐため、お守りいただくことを説明しています。

■誤った使いかたで生じる内容を次のように区分して、説明しています。

 **警告** 「死亡または重傷を負うおそれがある」内容。

 **注意** 「軽傷を負う、または財産に損害を受けるおそれがある」内容。



警告

感電や漏電、発火などによる事故やけがを防ぐために

電源や電源プラグ・コードは



- 傷んだものは使わない
- 束ねない、無理に曲げない
- 傷付けない、加工しない
- 重いものをのせない、挟み込まない
- 引っ張らない、ねじらない
- コードを持って抜かない
- ぬれた手で抜き差ししない
- ゆるんだコンセントは使わない
(感電・ショート・発火の原因)



- 定格15A・交流100Vの単独コンセントを使う
(電源や定格が異なったり、他の器具と併用すると分岐コンセント部が異常発熱して発火の原因)
- 電源プラグの刃および、刃の取付面にほこりが付着している場合はよく拭く
(火災の原因)

洗濯・脱水槽は



- 幼児にのぞかせない
- 近くに台を置かない
(中に落ちてけがの原因)
- 完全に止まるまで触れない
(洗濯物が手に巻き付くとけがの原因)
- 改造はしない。
- 修理技術者以外の方は分解したり修理をしない
(火災・感電・けがの原因)
修理はお買いあげの販売店にご相談を

据え付けは



- 浴室など湿気の多い所や風雨にさらされる場所に置かない
(感電や漏電による火災の原因)



アース線接続

- アースを確実に取り付ける
(故障や漏電のときに感電の原因)
アース工事は販売店または、最寄りの電気工事店にご相談を

お手入れのさいは



- 本体各部に直接水をかけない
(ショート・感電の原因)



プラグを抜く

- 必ず電源プラグをコンセントから抜く
(感電やけがの原因)

その他



- ガソリン・灯油・ベンジン・シンナー・アルコールなどや、それらが付着した洗濯物を絶対に入れたり近付けたりしない
(爆発・火災の原因)
- プラスチック部には絶対に火気を近づけない
(火災・変形の原因)
- 脱水中にふたのロックがかからない(回転中でもふたが開けられる)ときや、運転終了後、洗濯・脱水槽が回転しているときは、絶対に手を入れない。ただちに電源プラグを抜き修理を依頼する。
(けがの原因)

必ずお守りください

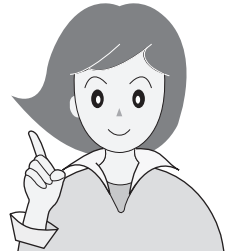

■お守りいただく内容の種類を次の図記号で説明しています。



してはいけないこと。



しなければならないこと。



注意

漏電やけがを防ぎ家財などを守るために

洗濯・脱水・送風運転できないものは



- 防水性の衣類やシートは洗わない

- ・ レインコート
- ・ サウナスーツ
- ・ ウィンドブレーカー
- ・ スキーウェア
- ・ ダウンジャケット
- ・ 理美容用クロス
- ・ 自転車、自動車などのカバー
- ・ オムツカバー
- ・ 寝袋
- ・ 防水シート
- ・ 防水エプロン など



防水性のものは入れない

(水が抜けなため脱水中に異常振動を起こし、転倒によるけが、本体・壁・床などの損壊、水漏れ被害の原因)

- カーペット・水を通さないカーペットカバーやマット類(裏にゴムなどが付いているもの)

- 用途外には、使用しない
洗濯機本来の用途以外のものを洗ったり、脱水しない
(異常振動を起こし、本体損壊やけがの原因)

衣類の取扱い表示をご確認ください。

電源プラグは



プラグを抜く

- 電源プラグを抜くときは、電源コードを持たずに必ず先端の電源プラグを持って引き抜く
(感電・ショート・発火の原因)
- 長期間ご使用にならないときは、必ず電源プラグをコンセントから抜く
(絶縁劣化による感電や漏電火災の原因)

温度に注意



- 温水を使用する場合は、50℃以上のお湯は使用しない
(プラスチックが変形し、故障の原因)

運転前の確認



- 蛇口を開けてホースの接続を確認する
(ねじがゆるんでいると、水漏れして水びたしなどの思わぬ被害の原因)

運転後の確認



- 必ず蛇口を閉じる
(万一の水漏れ防止)

その他



- 上にのぼったり重い物をのせたりしない
(変形・破損により、けがをする原因)
- 運転中は本体の下に手足を入れない
(回転部などがあり、けがや感電の原因)
とくに置台などを使用すると、床面とのすき間が大きくなります。ご注意ください。
- ロックされたふたを無理に開けない
(ふたやロック機構部が破損する原因)

その他のご注意

- 操作部付近に、磁石など磁気を帯びたものを近づけない。(誤動作の原因)
- 上に物を置かない。(振動による落下や誤動作の原因)

操作部の見かた

操作部・表示部

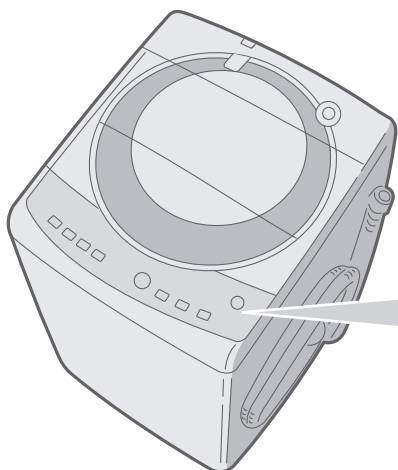

水量表示

ランプの点滅と点灯で水量を表します。

例

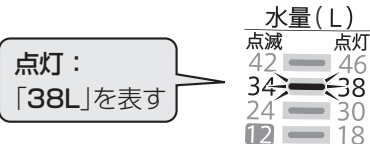
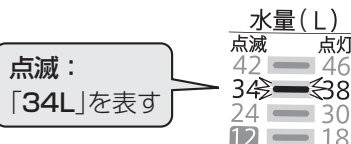

スタート・一時停止ボタン

ふたロックを解除したいときにも

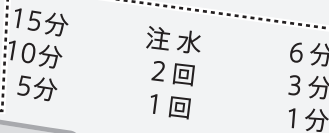
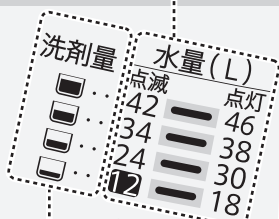

水量

洗い

すすぎ

脱水



洗剤量の目安表示

13ページ

水量ボタン

自動的に水量が決まります。(18~46Lまで7段階)

お好みの水量に変更できます。(12~46Lまで8段階)

13,37ページ

運転内容/進行表示

回数や時間を表します。

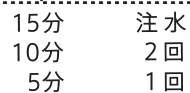

洗い

すすぎ

個別運転や途中変更に。
(「洗い」中に変更できます)

ふたロック表示
ふたのロック中に点灯

電源スイッチ

運転が終わると自動的に切れます。
電源を入れたまま放置すると、5分後に切れます。
(オートパワーオフ)

お願い

電源を切ったときや自動的に電源が切れてから、約1秒間は電源「入」を受け付けません。
(すべてのコースランプ点灯中)

- 電源を入れ直したいときは、ランプが消えてから操作してください。

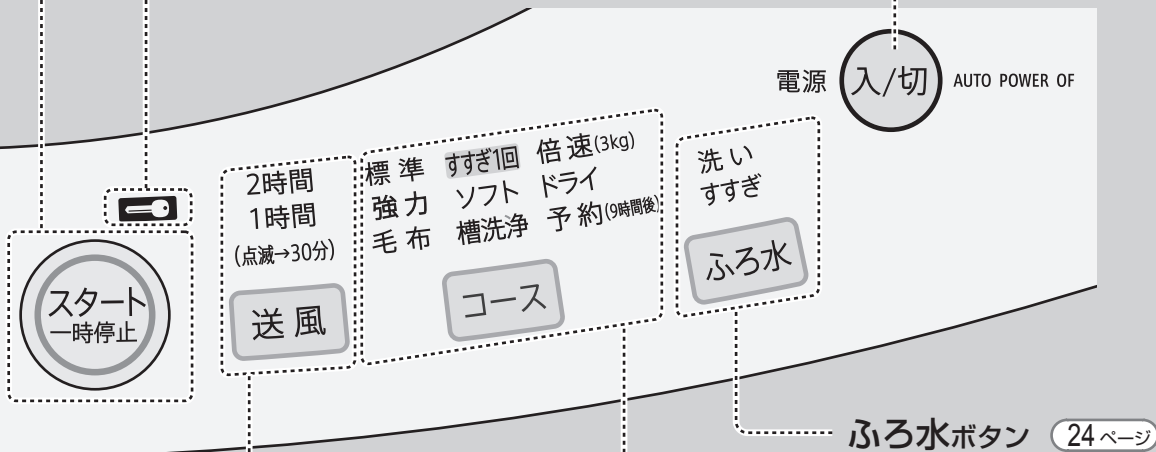

- 各コースの運転内容や所要時間、表示の見かたなどについては (23,37 ページ) をご覧ください。
- ランプの点滅位置で進行状況をお知らせします。

| | |
|----|----------|
| 6分 | 2時間 |
| 3分 | 1時間 |
| 1分 | (点滅→30分) |

脱水 送風

自動運転の場合、表示と運転時間は一致しません。

例 10分を超えて 10分 ≤ 15分 ≤ 5分
いることを表す

ふろ水ボタン (24 ページ)

コースボタン (7 ページ)

選んだコースが点灯します。

- 「槽洗浄」表示
点灯：槽内洗浄
点滅：槽外洗浄

各部のなまえ

本体

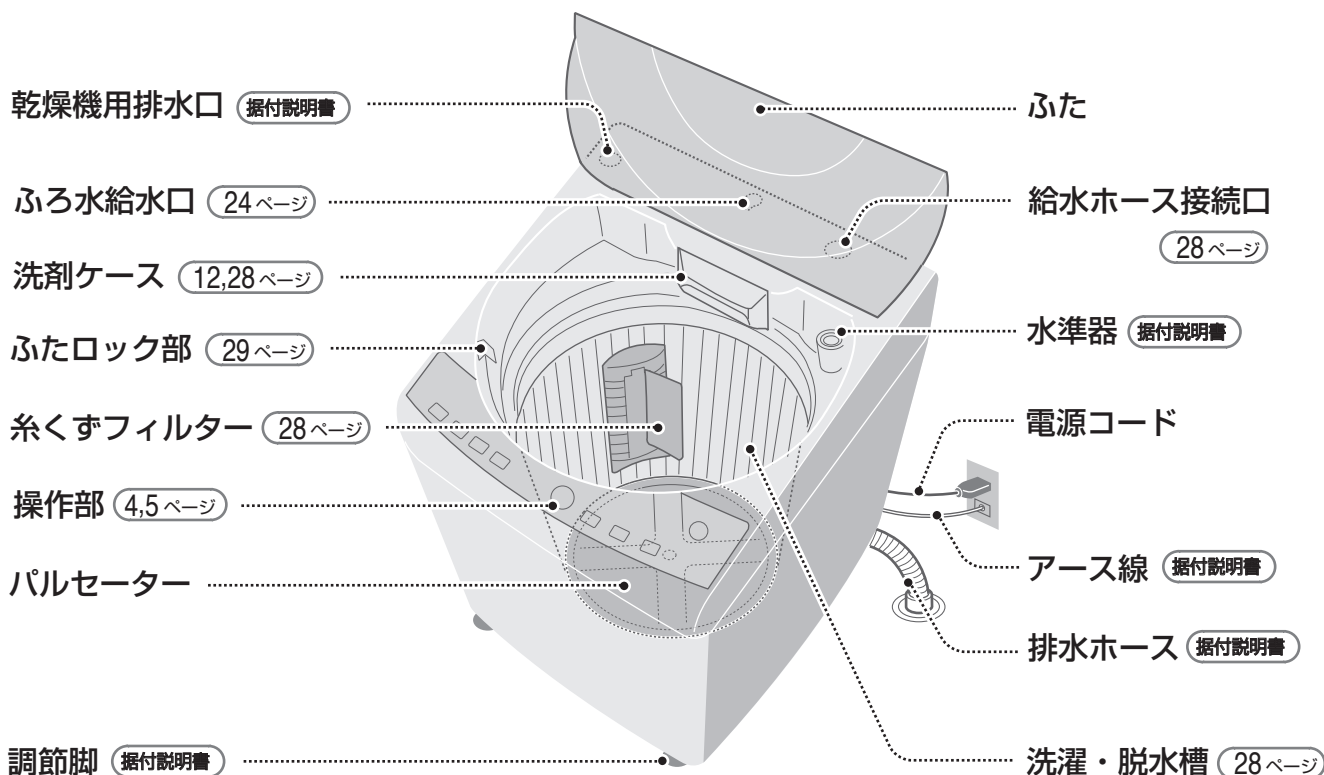

付属品

給水ホース(1組)

据付説明書

長さ0.8m



水栓つぎて

ふろ水ホース掛け(1個)

24 ページ



ふろ水ポンプ(1組)

24 ページ

長さ4m
ホースの内径15mm

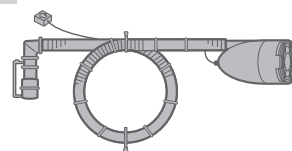

排水ホースつぎてセット

据付説明書



切った排水ホースを接続するときに使います。
(槽の外側を洗浄するときやご転居のさいに)

印刷物付属品 (各1部)



- 取扱説明書 ※
- 据付説明書 ※
- 保証書

※当商品は日本国内向けであり、日本語以外の説明書はありません。
This model is designed exclusively for Japan, with manuals in Japanese only.

コースの紹介

コース **で選ぶ**

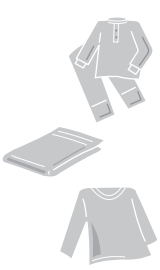
○：使える -：使えない

| こんなときに | | コース | 洗濯量の 上限 | 使える機能 | |
|--|-----------------------------|------------------|--------------|---------------|-----------------|
| | | | | ふろ水 24 ページ | 送風 22,23 ページ |
| 日常の衣類に  | ふだんのまとめ洗いに | 標準 14 ページ | 8kg | ○ | ○ |
| | すすぎ1回推奨の 超濃縮液体洗剤でのお洗濯に | すすぎ1回 14 ページ | 8kg | ○ 「洗い」のみ | ○ |
| | 軽い汚れをスピーディーに | 倍速 14 ページ | 3kg | ○ 「洗い」のみ | - |
| | ガンコな汚れに強い水流と 高濃度洗剤液でつけおき | 強力 14 ページ | 4kg | ○ | ○ |
| | お休み中に (9時間後に仕上がります) | 予約 20 ページ | 8kg | ○ | ○ |
| デリケートな 衣類に  | 「弱」表示のランジェリーや ブラウスなどに | ソフト 14,16 ページ | 2kg | ○ | - |
| | おしゃれ着などに | ドライ 16 ページ | 1.2kg | ○ | - |
| 大物のお洗濯に | 毛布やふとん、 カーペットカバーなどに | 毛布 18 ページ | 毛布は 4.2kg | ○ | - |
| 槽のお手入れに | カビ防止に 汚れやにおいが気になったら | 槽洗浄 30 ページ | 洗濯物は 入れない | ○ | ○ |

各部のなまえ／コースの紹介

洗濯量はJIS(日本工業規格)に規定の布地によるものです。

スリッパ
(混紡約150g)



カッターシャツ
(混紡約200g)



ブリーフ
(綿約50g)



くつ下
(混紡約50g)



長袖アンダーシャツ
(綿約150g)



バスタオル
(綿約300g)



パジャマ(上下)
(綿約500g)



タオル
(綿約70g)



ブラウス
(混紡約200g)



シーツ
(綿約500g)



洗濯・送風運転の流れ

標準コース

準備して洗濯物を入れる

本体の確認 (10ページ)

- 蛇口を開く。
ふろ水を使うときも必ず開く。
- ふろ水ポンプの準備。

(24ページ)

洗濯物を入れる



電源を入れて運転内容を選ぶ



洗濯

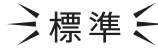

「標準」点灯

「標準コース/洗濯」に自動設定

洗濯～送風

15分 ≥10分 ≤5分 注水 ≥2回 ≤1回 ≥6分 ≤3分 ≤1分 ≥2時間 ≤1時間 (点減→30分)

洗い

すすぎ

脱水

送風

「洗い時間」「すすぎ回数」「脱水時間」「送風時間」を選ぶ。

送風

≥2時間 ≤1時間 (点減→30分)

送風

送風時間を選ぶ。

スタートする



水なし運転で自動的に衣類の量を量ります。

洗濯量計量

運転内容表示

≥15分 ≤10分 ≤5分 注水 ≥2回 ≤1回 ≥6分 ≤3分 ≤1分

洗い

すすぎ

脱水

水量表示

| 水量 (L) | 点滅 | 点灯 |
|--------|----|----|
| 42 | ● | ■ |
| 38 | ● | ■ |
| 34 | ● | ■ |
| 30 | ● | ■ |
| 24 | ● | ■ |
| 18 | ● | ■ |

運転中の基本的な動き

洗濯 洗濯 洗濯～送風

洗い



(高濃度洗浄)

(表示水量)

少ない水量の濃い洗剤液から洗い始め(高濃度洗浄)数段階に分けて、表示水量まで給水。

すすぎ



排水

中間脱水

ふたロック



シャワーすすぎ



シャワー

中間脱水

シャワーで洗濯物全体に水をしみこませ、脱水ですすぎ。

ためすすぎ



給水

すすぎ

表示水量まで給水後すすぐ。

注水すすぎ

表示水量に関係なく46Lまで給水後、かくはん→注水すすぎをおこなう。



⚠ 注意

⚠ 長期間ご使用にならないときは、必ず電源プラグをコンセントから抜く

【絶縁劣化による感電や漏電・火災の原因】

はじめてお使いになるときは、工場テスト時の残水が出る場合があります

洗剤を入れる

表示を目安に量って入れる。

12,13ページ

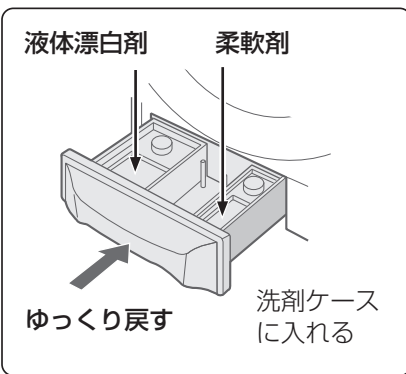

ふたを閉める

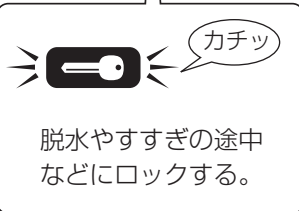
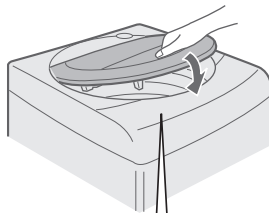

給水を始め自動運転する。

洗濯物を取り出してあとしまつする

- 蛇口を閉める。
- 糸くずフィルターを掃除する。

28ページ

糸くずフィルター

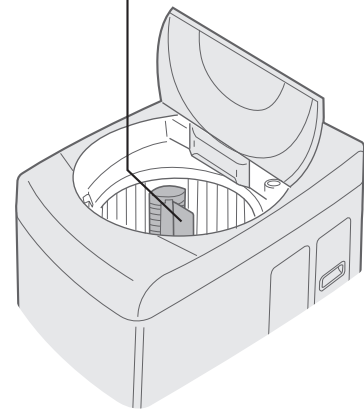

- ふろ水ポンプのあとしまつ。

24ページ

槽に直接入れる
粉末洗剤
液体洗剤
粉末漂白剤

送風 (送風) (洗濯～送風)

脱水



排水

しばらく低速回転してから高速回転する。



脱水

送風



低速回転

予備脱水する。

送風



高速回転

送風



かくはん

送風中
繰り返す



高速回転

「かくはん」で衣類をほぐし、「高速回転」で水分を飛ばす。

ご使用前に

本体の確認

据え付け状態が悪い場合、お買いあげの販売店または設置した業者にお問い合わせを！

据え付けの確認

排水ホース 排水できなかつたり、ホース破れの原因

- 持ち上がっていませんか？
(10cm以下)
- 下に押し込んでいませんか？

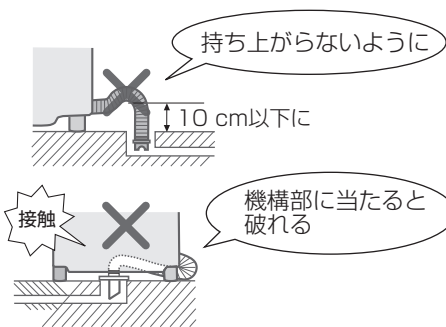

チェック

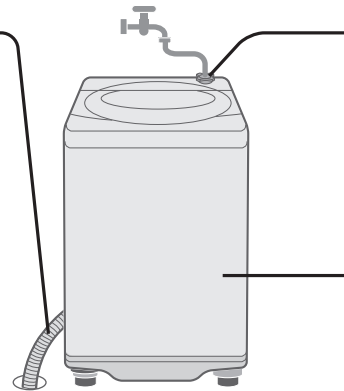

洗濯物の準備

洗濯も送風運転もできないもの

×

● 衣類の取扱い表示や組成表示のないもの

● 芯地が多く、形くずれしやすい衣類

例 ネクタイ・ブレザー・ジャケット・コート・スーツなど

● 著しい収縮や変色、表面変化を起こすおそれのある素材

例 レーヨン・キュプラ・絹および混紡品など

● ウレタン(スポンジ類)の入ったもの

● 防水性の衣類

● 毛倒れを起こす起毛製品

例 ベルベット・別珍など

● 形くずれや表面変化を起こすおそれのある生地

例 強撚糸使用の生地・ジョーゼット・クレープ・ちりめんなど

● 和服・和装小物など

● カーペット・水を通さないカーペットカバーやマット類(裏にゴムなどが付いているもの)

● 座ぶとん・クッション・枕など

● 表面の凹凸などが消えやすいもの

例 防しわ加工品・エンボス加工品など

● 色落ちしやすいもの

● 皮革製品・皮革装飾をほどこしたもの

送風運転できないもの

×

● ウール製品
【傷みや毛が抜ける原因】

● 毛布・ふとん・カーペットカバー
【傷みや毛倒れの原因】

● 装飾品を使用したもの

● のりづけした衣類

・槽内がのりで汚れることがあります。乾燥後スプレーのりなどで仕上げます。

● タイツ・レース・装飾の多いもの
【型崩れの原因】

● 「平干し」や「ドライ」絵表示のあるもの
【型崩れの原因】

例

● 「タンブラー乾燥はおさげてください」の表示のあるもの

据付説明書にしたがって
正しく設置してください。

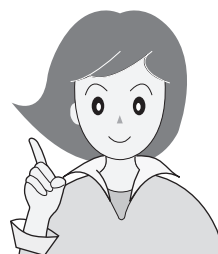

水栓つぎて/給水ホース 水漏れの原因

- 新しいものかオートストッパー付き水栓ジョイントに取り替えられていますか？
また、緩み・ぐらつき・傾きはありますか？
- 給水ホースにねじれ・引っ張りなどはありますか？



本体 異常な振動の原因

- ガタつきませんか？
- 水平ですか？



洗濯物の準備

- 衣類の取扱い表示を確認。
- しみや部分汚れはあらかじめ処理。
繊維の種類やしみの内容に応じた方法で処理する。
- 初めて洗う衣類は、色落ちや色移りについて確認。
色落ちするものは、分けて洗う。

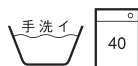

衣類・槽・パルセーター・糸くずフィルターの傷付きを防ぐために…

- ひもは結び、ファスナーは閉じる。
- 金属製のボタンや装飾品の付いたものは、裏返しにするかネットに。
- 毛玉や糸くず、毛羽立ちが気になる衣類は、裏返しに。
- 硬貨・ヘアピン・カーテン金具などの金属片などは、必ず取り除く。
- 砂やどろはあらかじめ落とす。

ファスナー
を閉める

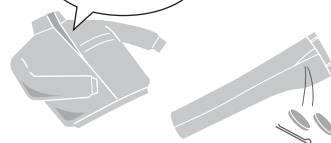

- 洗濯量は、表示の7~8割に。
 - バランサー(下図参照)より上に衣類があるときは、給水後押さえて沈める。
【給水時浮き上がって水が飛散すると床が水浸しになったり、運転中槽からはみ出して傷付く原因】

- デリケートな衣類は、洗濯ネットに入れる。
 - 軽やかさばる衣類(フリース素材など)
【運転中に飛び出し、衣類や製品を傷める原因】
 - ブラジャーは市販の専用ネットに。
【ワイヤーが飛び出し、異音や故障の原因】
 - 入れる量は少なめに。
【洗い・すすぎ・脱水性能の低下や脱水中の片寄り、飛び出しの原因】

フリース素材など

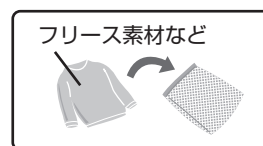

- ジーパンなどかさばる衣類や、浮きやすいものは底の方に入れる。

バランサー
ジーパンなど

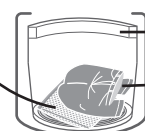

洗剤類の使いかた

洗剤類を入れる

粉末洗剤 表示を目安に量って入れる。

- カップの大きさや使用量は、メーカーや銘柄によって異なります。
- 水に溶けやすいものをお使いください。

液体洗剤 表示水量を目安に量って入れる。

- 粘り気が強い洗剤はあらかじめ約500mLのぬるま湯に溶かしてから入れます。

粉末漂白剤 使用量・使いかたは、容器の表示をご覧ください。

粉石けん

槽内で溶かす

- ① 水量「12L」を選び、いったんふたを閉めてスタートする。(給水を始める)
- ② かくはんが始まったら粉石けんを少しずつ入れ、約3分運転して十分に溶かす。
- ③ 電源を入れ直し、コースや水量を選び直して洗濯する。

溶けにくい場合

- ① 洗面器などに30℃前後のぬるま湯(約5~10L)を用意し、粉石けんを少しずつ入れながらかきまぜて、十分に溶かす。
- ② 洗濯を始め、給水中に石けん液を槽内に入れる。

- 合成洗剤と比較して洗濯物に残りやすいため、十分にすすぐ。注水すすぎ3回をおすすめします。(37ページ)【黄ばみやにおいの原因】
- 入れ過ぎたり低温の水に直接入れたりしない。【石けんかすがたまる原因】
- 液体石けんは粉石けんと同様に残りやすいので、液体石けんの表示を確認の上、よく溶かし、十分にすすぐ。
- 粉石けんや液体石けんは、予約コースに使わない。

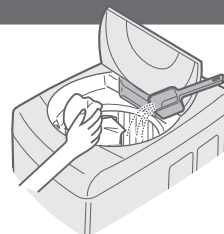

- 洗濯物をよけて、槽の周辺部に入れます。
- 「すすぎ1回」コースには、すすぎ1回推奨の洗剤をお使いください。

柔軟剤 表示水量を目安に量って入れる。

- 最終すすぎ中に自動的に入ります。
- 正しく量って入れます。【入れすぎはかびの原因】
- 入れたまま12時間以上放置したり低温のときは固まる場合があります。
- 一部の柔軟剤では衣類に固まって付着すると変色するものがあります。(変色したときは 35ページ)

液体漂白剤 使用量・使いかたは、容器の表示をご覧ください。

- 少しずつ流し込みます。
- 塩素系は色落ち・変色のおそれがあります。

液体漂白剤

約80mLまで入ります

柔軟剤

約45mLまで入ります

必ず閉める

強く押すとすぐに流れ出ることがあります。

- この位置以上に入れたり、給水中に動かしたりすると、すぐに流れ出ることがあります。
- 水が残ることがありますが、異常ではありません。

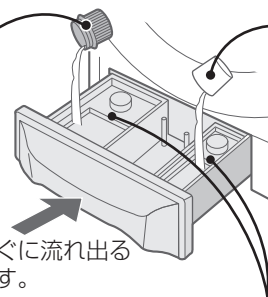

予約コースの場合 20ページ

すべて入れる

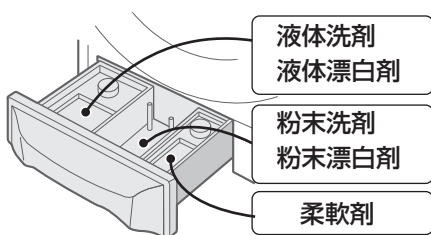

お願い

- 洗剤ケースは、乾いた布で拭いてからご使用ください。
- 洗剤と漂白剤を併用する場合は、液体と粉末の組み合わせでのご使用ください。
- 粘り気が強い液体洗剤は、あらかじめ約500mLのぬるま湯に溶かし、洗濯物をよけながら、直接槽に流し入れてください。

「強力」コースの洗剤量は他のコースと異なります。

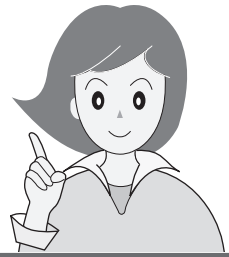

洗剤・柔軟剤の使用量

標準コースなど（強力コース以外）

| 表示水量 | 洗濯量の目安 | すりきり一杯が47gのカップの場合 | 合成洗剤 | | | | | 粉石けん | 柔軟剤 | | | |
|--------|--------|-------------------|---------|--------------------|--------|--------|---------|---------|--------|--------|---------|---------|
| | | | 粉末 | | 液体 | | | | 36gのもの | 7mLのもの | 10mLのもの | 20mLのもの |
| | | | ← | 容器に記載の使用量が水30Lに対して | | | | | | | | |
| 20gのもの | 25gのもの | 10mLのもの | 20mLのもの | 25mLのもの | 36gのもの | 7mLのもの | 10mLのもの | 20mLのもの | | | | |
| 46L | 8kg | 約0.6杯 | 30g | 38g | 15mL | 30mL | 38mL | 54g | 11mL | 15mL | 30mL | |
| 42L | 6kg | 約0.6杯 | 28g | 35g | 14mL | 28mL | 35mL | 50g | 10mL | 14mL | 28mL | |
| 38L | 4.5kg | 約0.5杯 | 25g | 32g | 13mL | 25mL | 32mL | 46g | 9mL | 13mL | 25mL | |
| 34L | 3.5kg | 約0.5杯 | 23g | 28g | 11mL | 23mL | 28mL | 41g | 8mL | 11mL | 23mL | |
| 30L | 2.5kg | 約0.4杯 | 20g | 25g | 10mL | 20mL | 25mL | 36g | 7mL | 10mL | 20mL | |
| 24L | 1.5kg | 約0.3杯 | 16g | 20g | 8mL | 16mL | 20mL | 30g | 6mL | 8mL | 16mL | |
| 18L | 0.5kg | 約0.3杯 | 12g | 15g | 6mL | 12mL | 15mL | 22g | 4mL | 6mL | 12mL | |
| 12L | 0.3kg | 約0.2杯 | 8g | 10g | 4mL | 8mL | 10mL | 14g | 3mL | 4mL | 8mL | |

強力コース

| | | | | | | | | | | | |
|-----|-------|-------|-----|-----|------|------|------|-----|-----|------|------|
| 34L | 4kg | 約0.7杯 | 34g | 43g | 17mL | 34mL | 43mL | 61g | 8mL | 11mL | 23mL |
| 30L | 2.5kg | 約0.6杯 | 30g | 38g | 15mL | 30mL | 38mL | 54g | 7mL | 10mL | 20mL |
| 24L | 1.5kg | 約0.5杯 | 24g | 30g | 12mL | 24mL | 30mL | 43g | 6mL | 8mL | 16mL |
| 18L | 0.5kg | 約0.4杯 | 18g | 23g | 9mL | 18mL | 23mL | 32g | 4mL | 6mL | 12mL |
| 12L | 0.3kg | 約0.3杯 | 12g | 15g | 6mL | 12mL | 15mL | 21g | 3mL | 4mL | 8mL |

- 強力コースは、表示水量に対する洗剤類の使用量が、他のコースとは異なります。「12L」～「34L」を表示したときは、表にしたがって、上表「標準コースなど」の約1.5倍の量をご使用ください。
- 「38L」「42L」「46L」を表示したときは、上表「標準コースなど」にしたがってください。

洗剤類の使いかた

のりづけのしかた

- 洗濯機用以外ののりを使わない
- のりづけした衣類は送風運転しない

① のりづけしたいもの(2kg以下)を入れて以下の内容で運転を始める

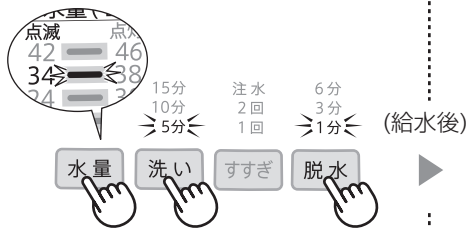

- 標準コース
「水量34L(1kg以下は「30L」)」「洗い5分」「脱水1分」

② 一時停止してのりを入れる



のり(洗濯機用)衣類にかからないように

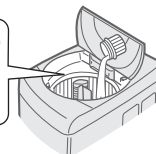

③ 衣類を取り出しすぐに以下の内容で槽に付着したのりを洗い落とす

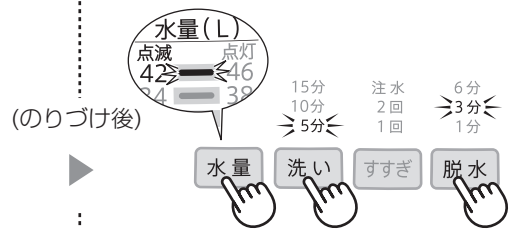

- 標準コース
「水量42L」「洗い5分」「脱水3分」(漂白剤を約10mL入れると効果的)

運転方法

洗濯する

コース

標準/すすぎ1回/倍速/強力/ソフトコース

洗濯

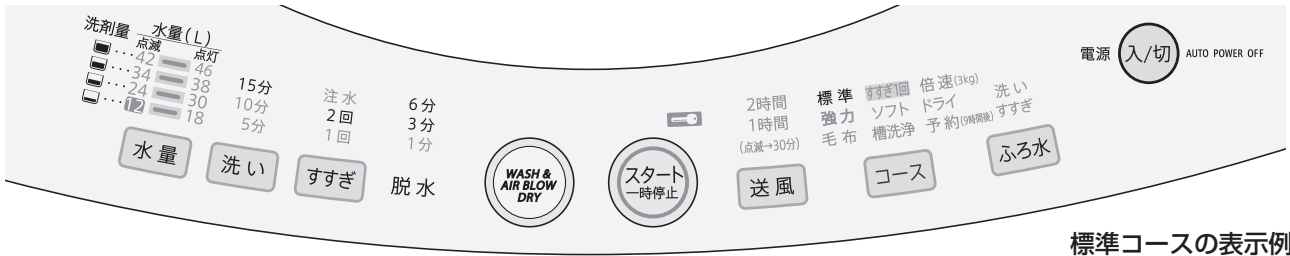

標準コースの表示例

準備

蛇口を開ける

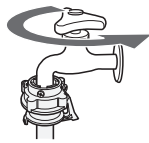

- 風呂水を使うときも必ず開けてください。

洗濯物を入れて



⇒ 標準 ⇐

標準コースに自動設定

1

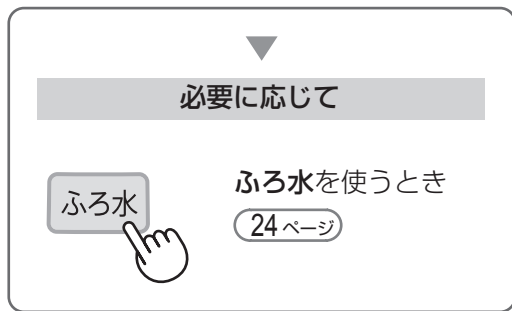

標準コース以外を選ぶとき



| 標準 | すすぎ1回 | 倍速 |
|-------------|--------------|--------------|
| 強力 | ソフト 16ページ | ドライ 16ページ |
| 毛布 18ページ | 槽洗浄 30ページ | 予約 20ページ |

洗濯～送風まで続けて運転したいとき



全行程を選ぶ。23ページ

- 続けて送風運転できるコースは 7ページ

2



水量を表示

- ソフト・ドライ・毛布コースでは洗濯物の計量をおこないません。

3

洗剤類を入れる (12,13ページ)

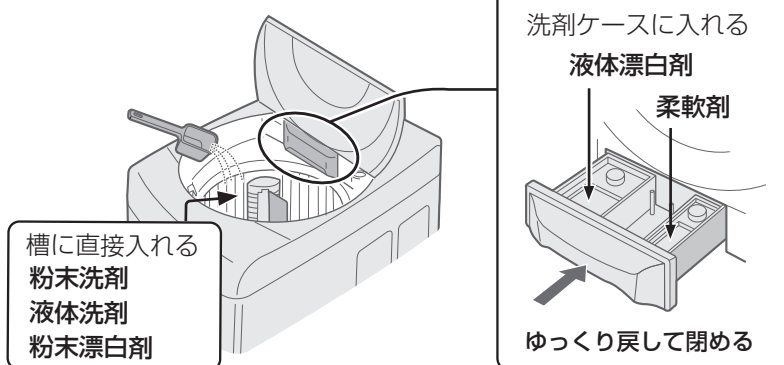

- 表示を目安に、量って入れてください。
- 強力コースは他のコースと洗剤の使用量が異なります。

(13ページ)

- すすぎ1回コースでは必ずすすぎ1回推奨の洗剤をお使いください。
- ソフトコースでは、素材に合った液体洗剤をお使いください。

4

ふたを閉める

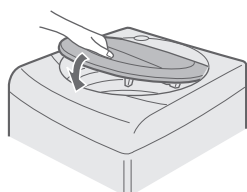

▶ 給水を始める

運転

衣類を取り出す

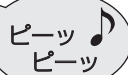

倍速コースについて

- 「洗い3分」「すすぎ※1回」「脱水4分」の、軽い汚れ専用のコースです。洗う量が多い場合や汚れが気になるときは、標準コースや強力コースをご利用ください。

※ 短時間に効率よくすすぐため、すすぎ中もしばらく給水を続けます。

おしゃれ着などを洗う

コース

ドライコース/ソフトコース 洗濯

洗えるもの・洗えないもの

ドライコース 洗濯 1.2kg以下



- 水につけてもこすったりしなければ洗えるもの



- 例 おしゃれ着やデリケートな衣類
 - ・ウール・カシミアなどのセーター、ブラウス
 - ・スカート・スラックスなど



- 「洗濯も送風運転もできないもの (10ページ)」に記載のもの

ソフトコース 洗濯 2kg以下

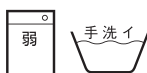

- 「弱」や「手洗い」表示の洗濯物

- 例 ・ランジェリー、ブラウスなど
素材に合った液体洗剤を使って洗濯します。
操作のしかたは (14,15ページ)

形を整えて陰干しする

- 例 セーター
 - ・市販の平干しネットに

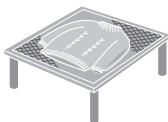

- 例 ブラウスなど伸びにくいもの
 - ・ハンガーに



- 例 毛足が長いもの
 - ・振りながら、形を整えて干す

アイロンがけ



- 衣類の絵表示にしたがう。
てかりの出やすいもの、刺繍・ビーズなどの付いたものには、当て布を。

縮んだら

アイロンを浮かせてスチームをあてる。

- 縮みやすい繊維(ウール、麻など)でも、ある程度は伸ばせます。

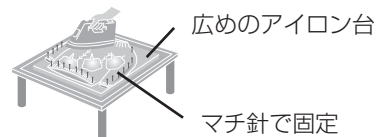

洗ったあとは

初めは洗剤を溶かすために洗濯物を入れずにスタートします。

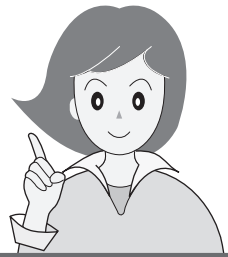

ドライコースでの洗濯のしかた

他のコースとは方法が異なります。よく読んでからお洗濯してください。

洗濯物はいれない

● 風呂水を使うとき

風呂水 (24ページ)

1



2



⇒ドライ⇐

3



● 洗濯量計量は
ありません。

| 水量(L) | |
|-------|----|
| 点滅 | 点灯 |
| 42 | 45 |
| 34 | 38 |
| 24 | 30 |
| 12 | 18 |

水量を表示

4

(表示水量にしたがい)

中性洗剤を入れてふたを閉める

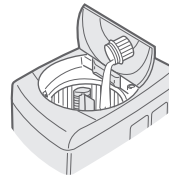

かくはん
20秒



5



一時停止し洗濯物を入れる

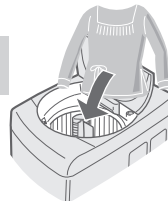

● 水が残ったままスタートすると、洗剤を溶かすかかはんをおこなわない場合があります。

● 終了音を消すと、お知らせ音が鳴りません。

(26ページ)

● 洗濯物は上から手で押さえ、十分に液を含ませて沈めませす。

6

ふたを閉めて



運転

衣類をすぐに取り出す



● 干しかたは (16ページ)

● 終了後、十分に脱水できていないと感じたときは、「ドライコース/脱水のみ」で追加運転してください。

ご注意

● 水温は30℃以下でお使いください。特に風呂水をご使用のときはご注意ください。
【ウール・絹など動物繊維の縮み・変形の原因】



おしゃれ着などを洗う

毛布やカーペットカバーなど大物に

毛布コース

洗濯

洗濯できるもの

| × : 不可 ○ : 必要 |  または  表示のあるもの (その他の取扱表示にもしたがう) | | |
|--------------------|--|-----------------------|---|
| | 毛布 | 掛けふとん | カーペットカバー |
| 素材 | アクリルなど合成繊維 または 綿100% | ポリエステル100% または 羽毛 | 約2.5畳まで [<ul style="list-style-type: none"> • 製品によって多少異なります • カーペットや水を通さないもの(裏にゴムなどが付いているもの)は不可] |
| サイズ | シングル 140cm×210cm以下 ダブル 180cm×230cm以下 | ダブル 180cm×230cm以下 | |
| 重さ | 約1.5kg以下 | 約1.5kg～4.2kg | 中綿約1.8kg以下 羽毛約1.2kg以下 |
| 洗濯キャップ (別売) | × | ○ | × |
| 大型毛布用丸型ネット (別売) | ○ | 洗濯キャップ または 大型毛布用丸型ネット | |

● 指定の洗濯キャップや大型毛布用丸型ネットを使わず運転して洗濯物や製品が傷んだ場合は、保証の対象外となります。

洗濯キャップの使いかた

① 長手方向を6つ折りにしてから巻き込む。(高さ: 水面以下に) ▶ ② 槽に押し込む。

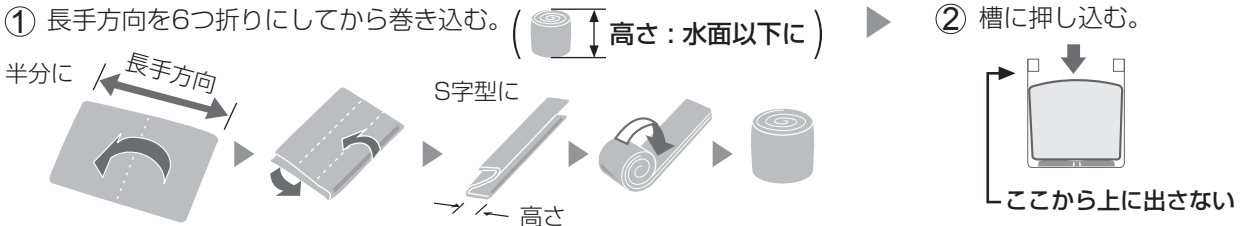

③ 洗濯キャップを曲げながら先ず奥に。続いて手前も入れ、バルンサーの下に押し込み、水平に。

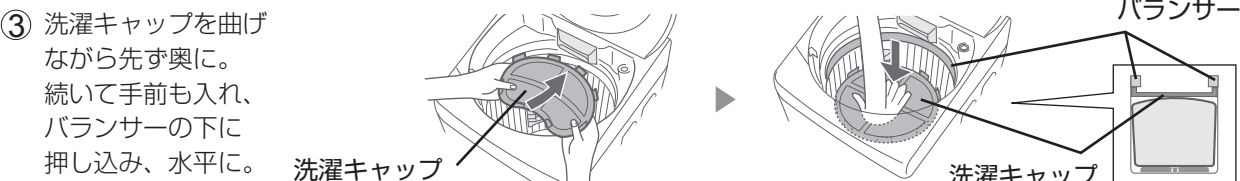

取り出しかた ① キャップの奥を押し下げる ▶ ② 手前を引き上げて取り出す



ネットの使いかた

① 6つ折りにしてから巻き込む。(高さ: 水面以下に) ▶ ② ネットに入れて槽に押し込む。

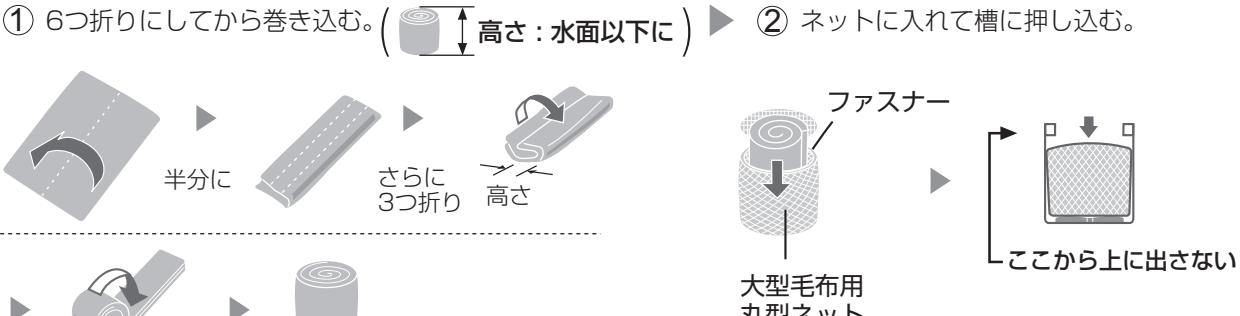

大型毛布用丸型ネット

コース

別売の洗濯キャップか、大型毛布用丸型ネットを
必ずお使いください。(裏表紙)
【洗濯物が浮き上がって洗濯物や製品を傷める原因】

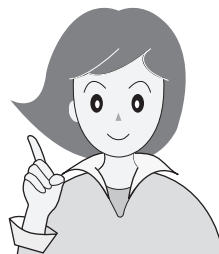

操作のしかた

洗濯物を入れて

1



⇒毛布⇐

● ふろ水を使うとき

ふろ水 24ページ

2



| 水量 (L) | |
|--------|----|
| 点滅 | 点灯 |
| 42 | 46 |
| 34 | 38 |
| 24 | 30 |
| 12 | 18 |

水量を表示

●洗濯量計量はありません。

(表示水量にしたがい)

液体洗剤を入れてふたを閉める

3

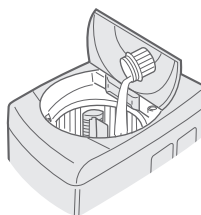

運転

洗濯物を取り出す

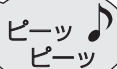

- 羽毛ふとんには、中性洗剤を使います。
- 粉末洗剤は、あらかじめぬるま湯(約30℃・5L)に溶かしてから、洗濯物を入れる前に槽に直接入れます。

洗濯中浮き上がりやすいので十分に押し込む。
〔洗い〕の後半におこなうと効果的)

- ① 「スタート 一時停止」
- ② 浮き上がっている部分の空気を押し出す
- ③ 再スタート (自動的に水を補給する)

毛布やカーペットカバーなど大物に

お願い

- 洗濯キャップは毛布コース以外で使わない。また、正しく入れる。
【キャップが飛び出してけがをしたり本体破損の原因】
- 羽毛ふとんは、洗濯後に羽毛のにおいの残るものがあるため、目立たない部分を水につけて絞り、においがするものは洗わない。
- 羽毛ふとんは、羽毛の片寄りを直し、形を整えながら風通しのよい日陰で干す。



洗濯物は
はさんでいる



傾いている



はずれかけ
ている

予約運転する コース

9時間後に
運転が終了
します。

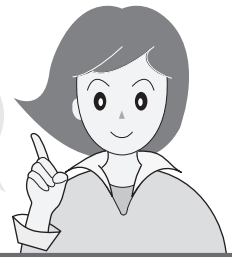

予約コース

運転内容は標準コースと同じです

洗濯物を入れて

1



● 風呂水を使うとき

風呂水 24ページ

2



表示水量を目安に洗剤類を入れる

● 洗剤類をすべて洗剤ケースに入れます。 12,13ページ

3

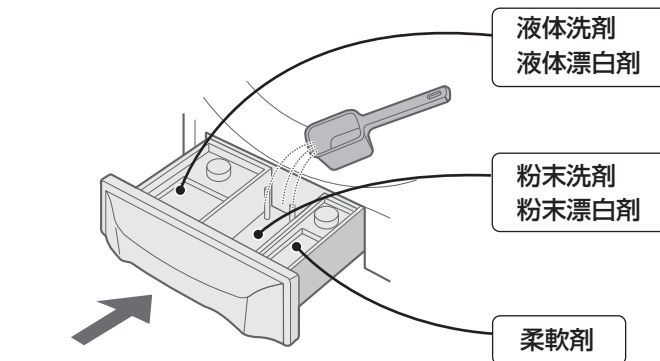

ケースは必ず閉めてください

- 粉石けんや液体石けんは、予約洗濯に使わないでください。
- 洗剤と漂白剤を併用する場合は、液体と粉末の組み合わせでご利用ください。

4

必ずふたを閉める

● 予約完了。

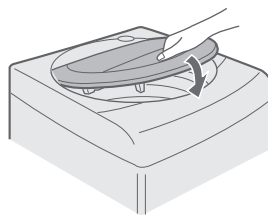
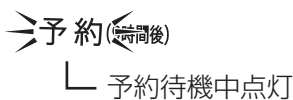

- ふたを開けていると始まりません。
- 給水・排水条件、衣類の片寄りなどにより、終了時間を前後することがあります。

予約内容を確認したいとき

▶ コース を押す。

運転内容を5秒間表示し待機状態に戻ります。

予約内容の変更や取消しをしたいとき

▶ 電源を入れ直して、初めからやり直す。

個別に洗濯・送風運転する

脱水だけしたいときなど

1

例 すすいで脱水したいとき

洗濯物を入れて



● 必要に応じて **コース** を選ぶ。

● ふろ水を使うとき

ふろ水 **24ページ**

● 送風運転だけしたいとき

22ページ



運転したい行程のボタンを選ぶ

- すすぎから始めるときは「水量」も選ぶ。
- 選べる時間や回数などは **37ページ**

● すすぎから始めると、排水→脱水から運転を始めます。

2

こんなときに 例

● 脱水だけしたい → **脱水**

● 排水だけしたい →
(「排水だけ」のときはふたを開けておく。)
「すすぎ1回」が急速点滅したら終了。

● 洗濯液を再利用したい
(洗濯液が残る) → **洗い**

● 洗濯～送風まで
続けて運転したい → **洗い** **すすぎ** **脱水** **送風**

23ページ

3



● 必要に応じて洗剤を入れ、ふたを閉める。

● 「洗い」を含む「洗濯～送風」運転を選んだ場合、「水量」を選んでいても、衣類の量の確認を確認するために計量します。

送風運転する/洗濯～送風運転する

干し時間の短縮や化繊の乾燥に

送風

洗濯～送風

ほんなつかり

干し時間を短縮したいとき <4kg以下>

| 例 容量と送風時間の目安 | 1時間 | 2時間 |
|---------------|-----|-----|
| 半袖アンダーシャツ(綿) | 1枚 | 4枚 |
| カットシャツ(混紡) | 1枚 | 5枚 |
| バスタオル(綿) | 1枚 | 2枚 |
| トレーニングウェア(混紡) | — | 1組 |
| パジャマ(綿) | — | 1組 |
| 子供用ズボン(混紡) | 1枚 | 2枚 |
| ブリーフ(綿) | — | 2枚 |
| くつ下(混紡) | 2足 | 2足 |
| タオル(綿) | 1枚 | 4枚 |

化繊の送風乾燥に <2kg以下>

部屋干しと同程度まで乾かせます。

| 例 容量と送風時間の目安 | 3時間 |
|---------------|-----|
| ブラウス(化繊) | 3枚 |
| トレーニングウェア(化繊) | 2組 |
| スカート(化繊) | 1枚 |

送風ボタン

送風

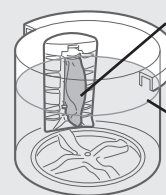

送風 だけするとき

準備

十分に脱水してしわをのばして入れ、ふたを閉める



●「ふる水」は使えません。

1



2



≧2時間≦
1時間
(点減→30分)

送風時間を選ぶ

3



運転

衣類を取り出す



●しわ防止のため、すぐに取り出してください。

送風

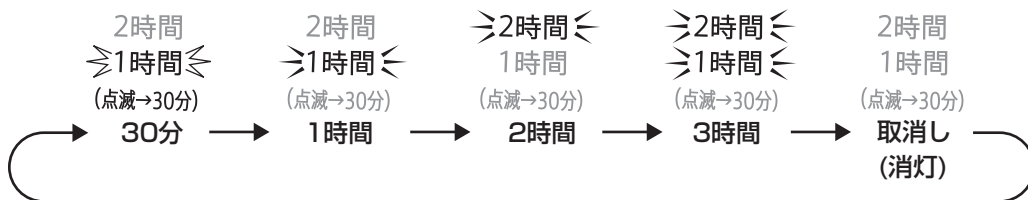

糸くず
フィルター

4kg

● 乾いた衣類を押さえずに入れた場合、糸くずフィルターの上から1/3あたりで、約4kgです。(素材などにより異なる)多いと乾きむらや乾き残りの原因になったり、乾いてかさの増えた衣類が内部ですれて、衣類を傷める原因になります。また、ハンカチのみなど、量が極端に少ない(0.5kg未満)場合、衣類が槽に張り付いて乾燥むらになることがあります。途中で一時停止して、ほぐしておくと防げます。

● 30分・1時間・2時間・3時間のタイマー運転です。長時間運転するとシワになりやすいものがありますのでご注意ください。

洗濯～送風 連続運転するとき

洗濯物を入れて

1



● 必要に応じてコースを選ぶ。

● ふろ水を使うとき

ふろ水 (24ページ)

● 標準、すすぎ1回、強力、槽洗浄、予約コースで使えます。

2



衣類の量に合わせて「洗い(時間)」「すすぎ(回数)」「脱水(時間)」を選び、「送風(時間)」も選ぶ。

●すすぎでは「シャワー→ため」は選べません。「すすぎ2回」は「ため→ため」になります。
●「脱水1分」「脱水なし」は、選べません。
● 選べる時間や回数などは (37ページ)

3



● 必要に応じて洗剤を入れ、ふたを閉める。

● 洗濯量が多い場合は、送風時間表示を急速点滅させてお知らせします。(39ページ)

運転

衣類を取り出す



● しわ防止のため、すぐに取り出してください。

送風運転する／洗濯～送風運転する

ふる水を使う

ふる水

付属のホース(4m)で足りないときは、別売の「延長用(5m)ふる水ホースセット」をご利用ください。(裏表紙)

準備

電源「切」の状態でご接続してください

1

- ② 本体背面から出ているコードとポンプのコードを接続する
(「凸」を合わせる)

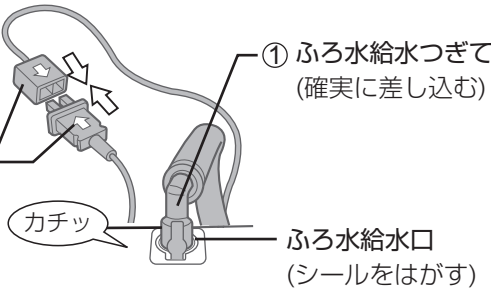

- ① ふる水給水つぎてを (確実に差し込む)

- ふる水給水つぎてを、軽く引っ張って、抜けなにか確かめる。
- 水道からのホースは、差し込まない。
【水の流れる量が多く水漏れの原因】

2



- ポンプを斜めに持って水中でゆすり、内部の空気を追い出しながら沈める。
- 空気が残っていると、吸い上げにくくなります。とくに予約運転のさいはご注意ください。

はずしかた

- レバーの根元を押しながら、ふる水給水つぎてをうしろに傾けてホースをはずす。

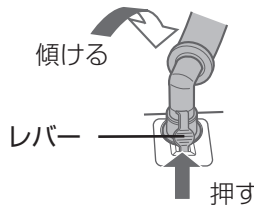

- コードは必ずプラグを持ってはずす。

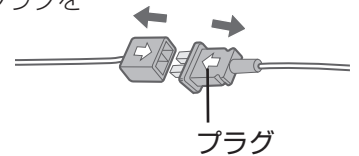

あとしまつ

1

洗濯物を取り出す

- ホースの残水で洗濯物が濡れるのを防ぎます。

2

ポンプを浴槽から取り出してから内部の水を抜く

- 本体側もはずして残水を抜きます。
【残水はホース内の汚れや凍結の原因】

3

ホースを輪にして、ふる水ホース掛けに掛ける

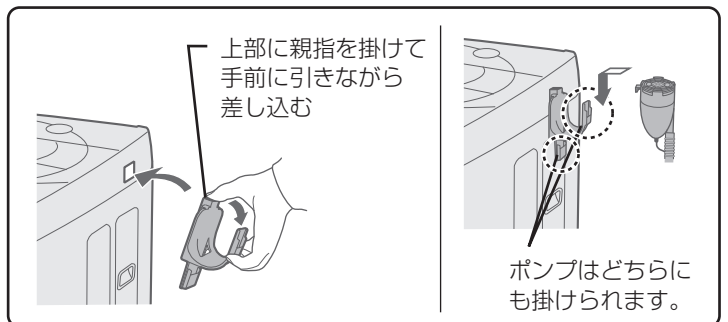

ふる水ホース掛け

本体の左右どちら側にも取り付けられます。

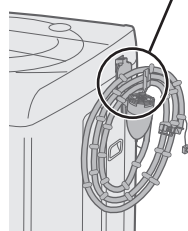

はずしかた

差し込むときと同様に上部に親指をかけた穴の上部からホース掛けの上部2か所の角をはずして手前に引く。

蛇口は初めから開けておきます。
(洗剤投入のため、初めの約30秒間は水道水が出ます)

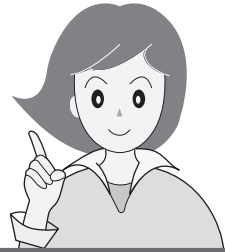

ふろ水給水のしかた

1

蛇口を開けて洗濯物を入れ、



- 必要に応じてコースなど運転内容を選ぶ。

2

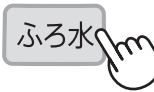

⇒ 洗い ⇐
すすぎ

3



- 必要に応じて洗剤を入れ、ふたを閉める。

ふろ水の設定のしかた

- 「ふろ水」を押すごとに変わります。
- すすぎ1回コース、倍速コースでは、「洗い」だけにふろ水が使えます。

例

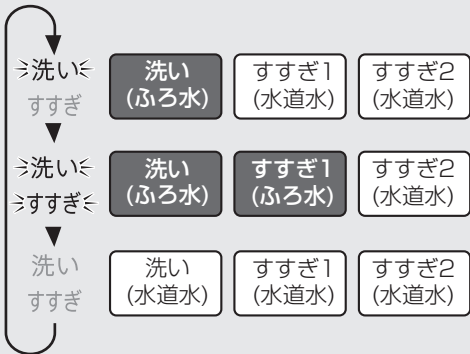

ふろ水給水について

すすぎにふろ水を使うと…

- 標準、予約コースでは、「シャワーすすぎ+ためすすぎ」が「ためすすぎ2回」に変わります。
- すすぎが2回以上の場合、最終すすぎには水道水を使います。また柔軟剤投入や、注水すすぎの注水も水道水です。

途中でふろ水がなくなった場合 39ページ

- 1～2分後、水道水に切り換わります。(ふろ水表示がゆっくり点滅)
- 初めからふろ水給水できない場合は、約3～5分で、ふろ水表示が急速点滅して運転が止まります。予約運転中は、止まらずに水道水に切り換えて運転を続けます。(ふろ水表示がゆっくり点滅)

お願い

- 巻き込んだまま使わない。【空運転の原因】
- 引き戸などにはさまない。【ホース破れの原因】
- 浴槽が本体より高い位置の場合は、使わない。
【サイフォンの原理で水が止まらなくなる原因】
- 沸かしているお風呂や、45℃以上のお湯には使わない。
【変形や故障の原因】
- 本機へのふろ水給水以外には使わない。
- お洗濯が終わったらすぐに浴槽からポンプを引き上げます。
【給水つぎてが本体からはずれた場合、水が流れ出る原因】
- 「ふろ水」を押すと水道水に切り換えられます。
(再度ふろ水に戻せません)

- 入浴剤が入ったふろ水を使うと変色することがあります。また、硫黄(いおう)などの入った入浴剤は、ステンレス槽が錆びる原因になります。
- 気温が低く残り湯の温度が高い場合、槽の外側や、ふたの内外が結露して床面を濡らすことがあります。水滴を受けるための洗濯機用トレー **(裏表紙)** をお求めください。
- ふろ水ポンプはご使用頻度により寿命が異なります。【空運転やフィルターの目詰まりなどは、寿命を短くする原因】
ふろ水ポンプをご入用のさいは、別売のふろ水ポンプセット **(裏表紙)** をお求めください。

ご注意

- 指定以外のふろ水ポンプを接続しない。【火災や故障の原因】
- ふろ水が少ない場合は、ポンプの空運転にご注意を。【ポンプの寿命を短くする原因】

便利な機能

運転内容の変更

洗い時間・すすぎ回数・脱水時間・送風時間・水量が変更できます。

変更できるコース 標準・すすぎ1回・強力・ソフト・毛布

1 例 洗い時間を変更する

洗い中に  「一時停止」する

- 洗濯物を追加したい場合は入れる。
(水量で適切な水量に変える)

2 変更する

| | | | | | |
|-------|----|----|-------|----|----|
| 15分 | 注水 | 6分 | ≥15分< | 注水 | 6分 |
| ≥10分< | 2回 | 3分 | 10分 | 2回 | 3分 |
| 5分 | 1回 | 1分 | 5分 | 1回 | 1分 |

洗い すすぎ 脱水 ▶ 洗い すすぎ 脱水

- 変更できる内容は **37ページ**
- 水量は、すすぎ中(最終すすぎの給水中除く)も変更できません。
- 洗い中でも終わり近くなると、変更できません。
- 以下の変更は運転が始まるとできません。
「コース」の変更、「送風」や「ふる水」の設定

3 再スタートする

 ●運転を続けます。

自動運転のすすぎを1回にする

「すすぎ1回」以外のコースでも、すすぎ回数を1回(ためすすぎ)に設定できます。

反映されるコース 標準・ソフト・予約

設定・解除のしかた 電源「切」の状態ですすぎ を押しながら 

-  すすぎ1回を設定
-  設定を解除

- 設定後は上記のコースを選ぶと、選んだコースが点灯し、「すすぎ1回」が点滅します。

例  

終了音の消しかた

終了音を消すと、以下のお知らせ音も鳴りません。

- ドライコース：洗濯物投入のお知らせ。
- 槽洗浄コース：洗濯槽クリーナー投入のお知らせ。
- 槽洗浄コース「槽の外側まで洗浄する」：つけ置き洗浄終了のお知らせ。

-  終了音は鳴らない
-  終了音が鳴る

設定・解除のしかた スタート後に  を押しながら 

水量調整のしかた

自動的に決まる水量を、多めや少なめに調整できます。

反映されるコース 標準・すすぎ1回・強力・予約

1

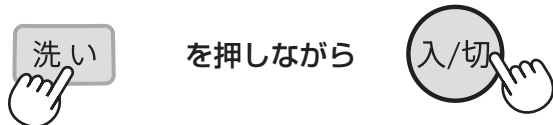

2

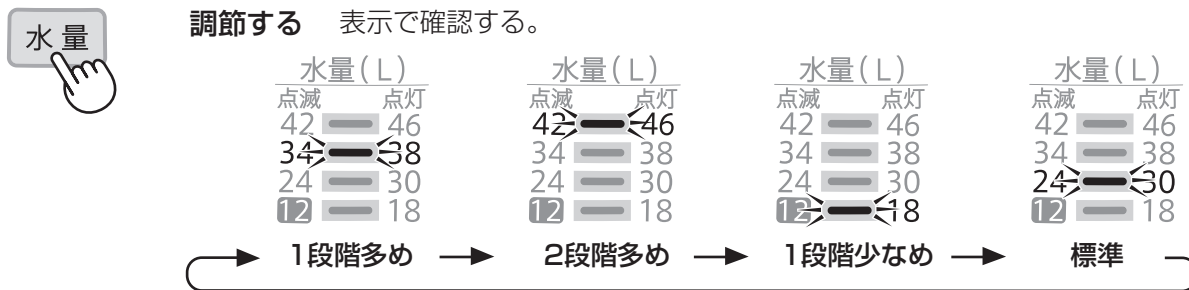

3



記憶して電源が切れる。

- 最高は46L以上、最低は18L以下にはなりません。
- 「少なめ」でも、洗濯量が多い(8kg)場合は46Lになります。

チャイルドロックの設定のしかた

自動ロックに加え、洗いやすすぎ中にもふたが開かないようにロックできます。小さなお子様がおられる場合などにご利用ください。

| | | | | |
|--------|--------------------------|---|----|-----|
| 設定のしかた | 電源「切」の状態でする水 を押しながら 入/切 | ▶ | 点滅 | ピーッ |
| 解除のしかた | 電源「切」の状態でする水量 を押しながら 入/切 | ▶ | 消灯 | ピピッ |

ご注意

- チャイルドロックを設定していても、電源が「切」のときや予約待機中はロックがかかりません。

お手入れする

本体・フィルター類など

使う
たびに

洗剤ケース

はずして水洗いし、
水分を拭き取る

はずしかた

- 止まるまで引き出し、斜め上に持ち上げてはずす。
- カバーもはずして洗う。

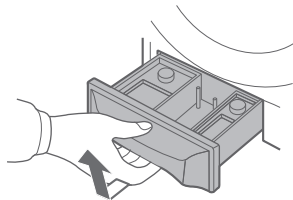

取り付けかた

- カバーを取り付けてから斜め上からはめて、まっすぐ押し込む。

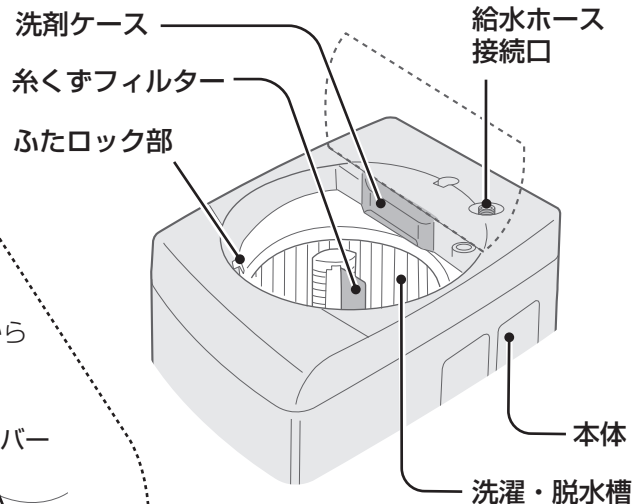
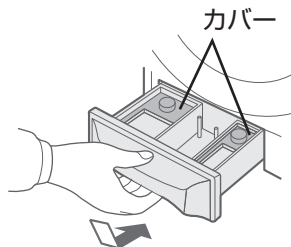

糸くずフィルター

はずして掃除する

【目詰まりするとネットが破れたり糸くずが取れにくくなる原因】

はずしかた

親指を奥まで入れて強く押し下げながら、ネットを軽く引いてはずし、裏返して糸くずを取り除く。

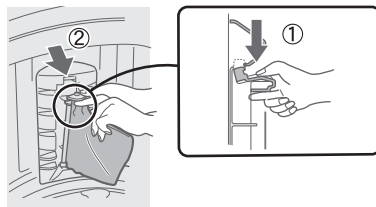

取り付けかた

下部の軸(長い方)を穴に差し込んでから上部を押し込む。

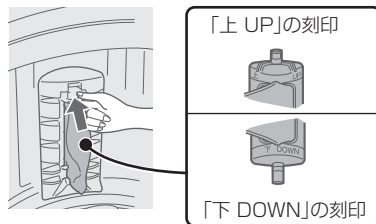

洗濯・脱水槽(ステンレス槽)

よく絞ったやわらかい布で拭く

- さびに気付いたら市販のステンレス用(台所用)洗剤で拭き取る。
- 槽の内側に白い線(洗剤成分と水中の成分が結合したものが付くことがあります。放置するとこびり付くことがあります。液体洗剤を使ったり、注水すすぎ(37ページ)を利用すると防げます。
- 槽洗浄コース(30ページ)もご利用ください。

水の出が悪く
なったら

給水ホース接続口

給水ホースをはずしてから
歯ブラシなどで、ごみを取り除く。

はずしかた

- ① ふたを閉めたまま蛇口を閉じて、電源を入れる。
- ② **水量** を押してスタート。
- ③ 約10秒後電源を切り、ホースをはずす。

- ホース内に水が残っているので、容器などで受けてください。

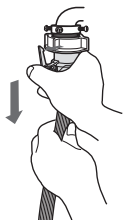

給水弁用
フィルター
歯ブラシなど

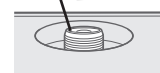

ごみをフィルターの内側へ
入れない。

- はずした部品は必ず取り付けて運転してください。
【洗濯物や製品を傷めたり故障の原因】
- フィルター類は消耗品です。破れたときは、お買いあげの販売店でお求めください。

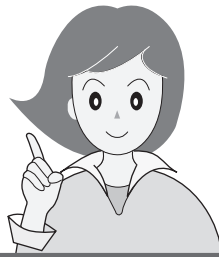

警告



本体各部に水をかけない

【ショート・感電の原因】

汚れたら

本体 水を含ませたやわらかい布で拭き取る

- 揮発性溶剤・クレンザーなどは使わない。【プラスチック部などが傷む原因】
- 本体やふたなどに洗剤・柔軟剤・漂白剤などが付いたら、すぐに拭き取る。【放置すると傷む原因】

ふたロック部

洗剤や柔軟剤が付いたら綿棒などで拭き取る【ふたロック故障の原因】

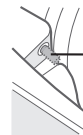

ふたロック部

排水口

設置前や「倍速」が急速点滅したとき

排水口をはずして掃除する。【糸くずがたまると水漏れの原因】

排水口からホースをはずすときは、ぞうきんなどをあてがってください。ホース内に水が残っていることがあります。

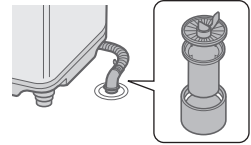

ふろ水ポンプ

ポンプのコードを本体からはずします（偶発的な回転によるけがを防止）

2~3回の使用ごとに

カバー、フィルター



ポンプ フィルター(緑色) フィルター(黒色) カバー

カバー、フィルターをはずし、水中で洗う

- フィルターやカバーをはずしたまま使用しない。
【内部で詰まりポンプ故障の原因】



汚れが気になったら

ふろ水ホース内部 (大きめのバケツを準備する)

- ① カバー、フィルターをはずす
- ② コードのプラグに袋などをかぶせる
- ③ 洗濯バサミなどでつぎて部を固定する

倒れないようにひもなどで固定

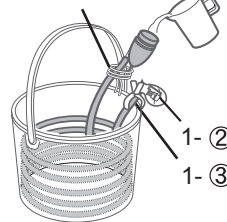

洗濯槽クリーナーを、30~40倍薄めたもの（溢れないようカップ）で少しずつ入れる

- ② 薄めた洗濯槽クリーナーを注ぐ
 - 洗濯槽クリーナーが手・衣類などに付かないようご注意ください。

6~12時間つけ置き

- ③ 水量「38L」に合わせ、「ふろ水を使う (24ページ)」でホースをすすぐ
 - 38Lまで給水したら排水し、もう一度繰り返す。

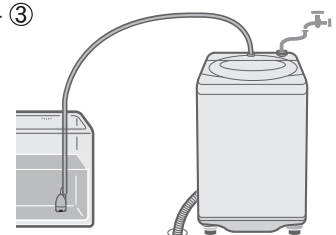

お手入れする

お手入れする (つづき)

槽乾燥のしかた(槽洗浄コース)

ふたを閉めたまま

1



●「ふる水」は使えません。

2



●送風時間「30分」設定(変更不可)。

3



槽洗浄コース

洗濯・脱水槽の汚れやカビ、ニオイが気になるときに
(槽の内側と外側まで洗浄する場合とは方法が異なります)

準備

用意するもの

- 別売の洗濯槽クリーナー (裏表紙) または市販の洗濯槽クリーナー
- バケツなど水を受けるもの(「槽の外側まで洗浄する」とき (31ページ))

槽の内側を洗浄する

ふたを閉めたまま

1



7回押して「槽洗浄(点灯)」を選ぶ
●つけ置き「6時間」水量「46L」に設定。

2



●給水を始めます。

3

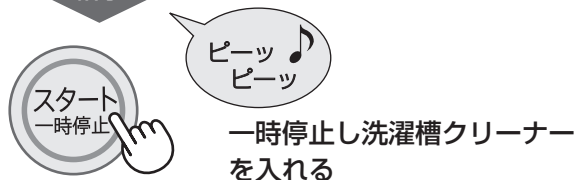

一時停止し洗濯槽クリーナーを入れる

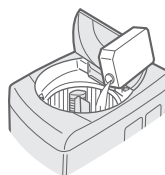

4

ふたを閉めて



●洗濯槽クリーナーを溶かすためのかくはん(約5分)のあと約6時間(または、2時間、9時間)つけ置き洗浄します。その後、注水すすぎ2回・脱水3分・送風30分で仕上げます。

●ふる水が使えます。 (24ページ)

●必要に応じて「洗い」でつけ置き時間を、「水量」で水量を変更します。

●つけ置き時間の選びかた

| 洗い表示 | 洗い(つけ置き)時間 | こんなときに | 用意するもの |
|------|------------|------------|---------------|
| 15分 | 9時間 | 汚れがひどいとき | (別売品)洗濯槽クリーナー |
| 10分 | 6時間 | 汚れが気になり始めた | 市販の洗濯槽クリーナー |
| 5分 | 2時間 | 汚れが気になり始めた | 市販の洗濯槽クリーナー |

●終了音を消すと (26ページ) クリーナー投入のお知らせ音や、「槽の外側まで洗浄する (31ページ)」のつけ置き終了音は鳴りません。

洗濯物は絶対に入れない
 ください。また、換気を
 十分におこなってください。

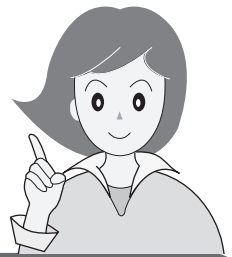

槽洗浄コース(つづき)

槽の外側まで洗浄する

1

ホースを本体に引っ掛け、ふたを閉めたまま

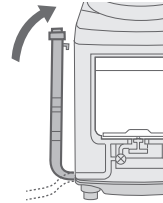

2

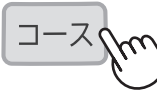

⇒ 槽洗浄 ⇐

8回押して
 「槽洗浄(点滅)」を選ぶ

●必要に応じて「洗い」でつけ置き時間を変更します。

30 ページ

3



給水

4



ピーッ
 ピーッ

一時停止し、
 洗濯槽クリーナーを入れる

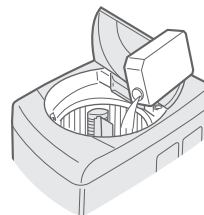

5



ふたを閉めて

つけ置き洗浄

つけ置き洗浄終了

ピーッ
 ピーッ

⇒ 槽洗浄
 (急速点滅) ⇐

洗浄液を抜く

- ① バケツをあてがいながら、ホース掛けからはずし、出てきた液をバケツで受ける。
- ② バケツがいっぱいになったら、ホース掛けに掛ける。
- ③ ①② をくり返し、液が出なくなったらホースを排水口に接続する。

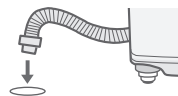
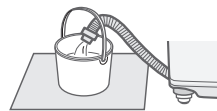

7



●「槽洗浄」表示は、ゆっくりの点滅に戻ります。

ご注意

●ホースを立てないと、ホースから洗浄液が床にあふれ出て、エラー表示します。
 (「標準」表示が急速点滅 (38 ページ))

●ホースを切った場合など、ホースが短くて、本体に掛けることができない場合は、付属の「排水ホースつぎてセット (6 ページ)」で延長してください。

据付説明書

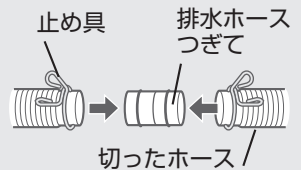

●お知らせ音が止まっても急速点滅は続きます。

●最初は勢いよく出ます。あふれないようにご注意ください。

●槽の内側の洗浄と同様に、すすぎ、脱水、送風で仕上げます。

30 ページ

長期使用製品安全表示制度に基づく本体表示について

本体への表示内容

経年劣化により危害の発生が高まるおそれがあることを注意喚起するために、電気用品安全法で義務付けられた以下の表示を本体におこなっています。

【製造年】(本体に西暦4桁で表示してあります)



【設計上の標準使用期間】7年
設計上の標準使用期間を超えてお使いいただいた場合は、経年劣化による発火・けがなどの事故に至るおそれがあります。

設計上の標準使用期間とは

- 運転時間や温湿度など、右記の標準的な使用条件に基づく経年劣化に対して、製造した年から安全上支障なく使用することができる標準的な期間です。
- 設計上の標準使用期間は無償保証期間とは異なります。また、一般的な故障を保証するものでもありません。

■標準的な使用条件 JIS C 9921-4による

| 区分 | 項目 | 条件 |
|-----------|-----------|--------------------|
| 環境条件 | 電圧 | 単相100V |
| | 周波数 | 50Hz/60Hz |
| | 温度 | 20℃ |
| | 湿度 | 65% |
| 負荷条件 | 負荷 | 標準容量 |
| | コース | 標準コース |
| | 給水圧力 | 0.03~0.8MPa |
| | 給湯・給水温度 | 20±15℃ |
| 使用時間および回数 | 1日の平均使用回数 | 1.5回 |
| | 1回の使用時間 | 標準コースの時間 |
| | 1年間の使用日数 | 365日 |
| | 1年間の使用回数 | 1.5回×365日=547.5回/年 |

経年劣化とは

長期間にわたる使用や放置に伴い生ずる劣化をいいます。

- 設置状況や環境、使用頻度が上記の条件と異なる場合、または、本来の使用目的以外でご使用された場合は、設計上の標準使用期間より短い期間で故障したり経年劣化による発火・けがなどの事故に至るおそれがあります。

保証とアフターサービス よくお読みください

修理を依頼されるときは 出張修理

- 1 「こんなときは？」(34~36ページ)や「エラー表示・お知らせ表示」(38,39ページ)などを調べてください。
- 2 それでも異常があるときは使用をやめて、必ず電源プラグを抜いてください。
- 3 お買いあげの販売店に次のことをお知らせください。

- 品名：全自動電気洗濯機 ● 形名：(本書の表紙に記載の形名)
- お買いあげ日(年月日) ● 故障の状態(具体的に)
- ご住所(付近の目印も合わせてお知らせください)
- お名前 ● 電話番号 ● ご訪問希望日

便利メモ お買いあげの際に記入されると便利です。

販売店名
電話 () -
お買いあげ日 年 月 日

保証期間中

- 修理に際しましては保証書をご提示ください。保証書の規定にしたがって販売店が修理させていただきます。

保証期間が過ぎているときは

- 修理すれば使用できる場合には、ご希望により有料で修理させていただきます。

修理料金のしくみ

- 修理料金は技術料・部品代・出張料などで構成されています。

| | |
|-----|--------------------------|
| 技術料 | 故障した製品を正常に修復するための料金です。 |
| 部品代 | 修理に使用した部品代金です。 |
| 出張料 | 製品のある場所へ技術者を派遣する場合の料金です。 |

保証書(別添)

- 保証書は「お買いあげ日・販売店名」などの記入をお確かめのうえ、販売店から受け取ってください。保証書は、内容をよくお読みの後、大切に保存してください。
- 保証期間…お買いあげの日から1年間です。保証期間中でも有料になることがありますので、保証書をよくお読みください。

補修用性能部品の保有期間

- 当社は、電気洗濯機の補修用性能部品を製品の製造打切後、7年保有しています。
- 補修用性能部品とは、その製品の機能を維持するために必要な部品です。ふる水ポンプは、ご使用頻度により寿命が異なります。ご入り用の際は別売のふる水ポンプセットをお求めください。

裏表紙

廃棄時にご注意

2001年4月施行の家電リサイクル法ではお客様がご使用済みの電気洗濯機を廃棄される場合は収集・運搬料金と再商品化等料金をお支払いいただき、対象品を販売店や市町村へ適正に引き渡すことが求められています。

一般家庭用以外の目的でご使用になる場合

理容院や美容院・寮・病院など、一日の使用時間が一般家庭に比べて極端に長い場合や、薬品が付着した衣類を洗濯や乾燥する場合には、短期間で部品の交換が必要になることがあります。この場合は、保証期間の対象になりませんので、原則として有料修理となります。お買いあげの販売店にご相談のうえ、定期的な点検を受けてお使いになることをおすすめします。

お客様ご相談窓口のご案内

修理・使いかた・お手入れ・お買い物などのご相談・ご依頼、および万一、製品による事故が発生した場合は、お買いあげの販売店、または下記窓口にお問い合わせください。

ファクシミリ送信される場合は、製品の形名やお問い合わせ内容のご記入をお願いいたします。

※弊社では、確実なお客様対応のため、フリーダイヤル・ナビダイヤルサービスをご利用のお客様に「発信者番号通知」をお願いしています。発信者番号を非通知に設定されている場合は、番号の最初に「186」をつけておかけください。



メールでのお問い合わせなど【シャープサポートページ】

<http://www.sharp.co.jp/support/>

■よくあるご質問などもパソコンから検索できます。



使用方法のご相談など【お客様相談センター】 おかけ間違いのないようご注意ください。

受付時間 (年末年始を除く) ●月曜～土曜: 9:00～18:00 ●日曜・祝日: 9:00～17:00

固定電話、PHSからは、フリーダイヤル

0120 - 078 - 178

携帯電話からは、ナビダイヤル

0570 - 550 - 449

■フリーダイヤル・ナビダイヤルがご利用いただけない場合は…

| 電 話 | FAX |
|----------------------------|-------------------------|
| 06 - 6792 - 1582 | 06 - 6792 - 5993 |
| 〒581-8585 大阪府八尾市北亀井町3-1-72 | |



修理のご相談など【修理相談センター】 おかけ間違いのないようご注意ください。

受付時間 (年末年始を除く) ●月曜～土曜: 9:00～20:00 ●日曜・祝日: 9:00～17:00

固定電話、PHSからは、フリーダイヤル

0120 - 02 - 4649

携帯電話からは、ナビダイヤル

0570 - 550 - 447

■フリーダイヤル・ナビダイヤルがご利用いただけない場合は…

| | 電 話 | FAX |
|-------|-------------------------|-------------------------|
| 東日本地区 | 043 - 299 - 3863 | 043 - 299 - 3865 |
| 西日本地区 | 06 - 6792 - 5511 | 06 - 6792 - 3221 |

持込修理および部品購入のご相談は、下記地区別窓口(サービスセンター/テクニカルセンター)でも承っております。

受付時間 (祝日など弊社休日を除く) ●月曜～土曜: 9:00～17:40 ただし、沖縄地区は月曜～金曜: 9:00～17:40

| | | | | | |
|-----|--|----|--|----|--|
| 北海道 | ●札幌 011-641-4685 〒063-0801 札幌市西区二十四軒1条7-3-17 | 中部 | ●静岡 054-344-5781 〒424-0067 静岡市清水区鳥坂1170-1 | 近畿 | ●大阪 06-6794-5611 〒547-8510 大阪市平野区加美南3-7-19 |
| | ●仙台 022-288-9142 〒984-0002 仙台市若林区卸町東3-1-27 | | ●名古屋 052-332-2623 〒454-0011 名古屋市中区川山王3-5-5 | | ●広島 082-874-8149 〒731-0113 広島市安佐南区西原2-13-4 |
| 関東 | ●宇都宮 028-637-1179 〒320-0833 宇都宮市不動前4-2-41 | 近畿 | ●金沢 076-249-2434 〒921-8801 野々市市御経塚4-103 | 四国 | ●高松 087-823-4901 〒760-0065 高松市朝日町6-2-8 |
| | ●東京都 03-5855-0432 〒114-0012 北区田端新町2-2-12 | | ●京都 075-672-2378 〒601-8102 京都市南区上鳥羽菅田町48 | | ●福岡 092-572-4652 〒812-0881 福岡市博多区井相田2-12-1 |
| | ●横浜 045-753-4647 〒235-0036 横浜市磯子区中原1-2-23 | | ●阪神 06-6422-0455 〒661-0981 尼崎市猪名寺3-2-10 | | ●那覇 098-861-0866 〒900-0002 那覇市曙2-10-1 |

●お電話は番号をよくお確かめのうえ、お間違いのないようおかけください。
●所在地・電話番号・受付時間などについては、変更になることがあります。(2013.09)

こんなときは？

| こんなとき | お調べください | 参照ページ |
|---------------------------------------|---|--------------------|
| 洗濯物の量に対する水量が合わない | <ul style="list-style-type: none"> ● 槽内に水が残っていると洗濯量を計量しません。衣類の量に応じ、水量を選んでください。選ばないと「42L」など決められた水量になります。 ● 「高濃度洗浄」をおこなうため初めは少なく見えますが、その後適量まで追加しながら洗います。 ● 水量は洗濯物の重量で決まります。化繊が多かったりネットを使うと軽めに、濡れたものが入っていると重めに計量します。合わない場合は「水量」ボタンで調節できます。なお、いつも合わないと感じる場合は計量時の水量調整ができます。 | 8,13,37 8 27 |
| 洗いやすすぎの途中や終わりにバルセーターが小刻みに動く | <ul style="list-style-type: none"> ● 洗濯物の片寄りを防いだり、ほぐしたりしています。 | — |
| 排水しない | <ul style="list-style-type: none"> ● 排水ホースを排水口に接続していますか。 ● 排水ホースを水が流れやすいように設置していますか。(ホースの長さ、折れ曲がりなどにご注意を) | — 据付説明書 |
| 選んでいないのに、注水すすぎをおこなっている | <ul style="list-style-type: none"> ● 洗剤の入れすぎや泡立ちやすい洗剤の使用などで、脱水中に泡が多量に発生することがあります。その場合、泡を消すための行程(注水すすぎ)を追加します。 ● 排水ホースの位置が高くありませんか。 | — 据付説明書 |
| 運転が止まったように見える | <ul style="list-style-type: none"> ● ドライコースでは、やさしく洗うために運転が止まって見えることがあります。 | — |
| 脱水の初め低速回転が続く | <ul style="list-style-type: none"> ● 高速回転の前にバランスを整えています。 | — |
| 脱水中に給水をしてすすぎに変わる(脱水ランプが急速点滅) | <ul style="list-style-type: none"> ● 洗濯物の片寄りや多量の泡の発生を検知し、自動修正しているためです。(このまま運転を続けてください)直らない場合は「強力」、または「ソフト」が急速点滅して止まります。 | 38,39 |
| 最終すすぎの水がにごっている 洗濯終了後、洗濯・脱水槽に白い線が付く | <ul style="list-style-type: none"> ● にごりの原因は、洗剤分ではなく粉末洗剤の成分(ゼオライト)です。洗濯後、ゼオライトと水の成分が結合し、槽に白い線が付くことがあります。お手入れしてください。 | 28 |
| 柔軟剤が流れてしまう 柔軟剤が流れない | <ul style="list-style-type: none"> ● 入れすぎていませんか。洗剤ケースを強く押し戻しませんでしたか。 ● ケース内に固まっていますか。ケースを水洗いしてください。 | 12 28 |
| ほとんど絞れない すすげない | <ul style="list-style-type: none"> ● 泡が多量に発生すると、内部で抵抗になり脱水回転が妨げられるため、絞れなかったり、すすげなくなることがあります。「注水すすぎ～脱水」を選んで運転し直してください。 ＜泡発生の原因＞ 例 <ul style="list-style-type: none"> ・ 洗剤の入れ過ぎ(正しく量る) ・ 排水ホースの設置不良(適切に設置する) | 21 13 据付説明書 |
| コース表示や他のランプが急速点滅している | <ul style="list-style-type: none"> ● エラーやその他、お知らせのための表示です。ご確認のうえ、対処してください。 | 38,39 |
| 運転中のふたの開けかたは？ | <ul style="list-style-type: none"> ●  で一時停止する。 約5～15秒後、槽の回転が止まってからロック解除します。 | — |
| 電源が切れない 電源が入らない | <ul style="list-style-type: none"> ● 電源を切ってから約1秒間は電源「入」を受け付けません。(コース表示がすべて点灯) 電源を入れ直したいときは、ランプがすべて消えてから、操作します。 | 5 |
| 給水つぎてから水漏れする | <ul style="list-style-type: none"> ● 蛇口の形状や水栓つぎての取り付けを確認します。 | 据付説明書 |

修理依頼やお問い合わせの前に、もう一度お調べください。



こんなとき

お調べください

参照ページ

衣類が変色する
(黄ばみ・黒ずみ・色移り)

●変色はさまざまな要因で起こります。

| | 変色の要因 | 対処方法 | |
|--------|---|--|---|
| | | お試しください | 変色した衣類は |
| 柔軟剤 | <ul style="list-style-type: none"> 一部の柔軟剤では水に溶けにくく高濃度で付着すると、局部的なシミになりやすいものがあります。 柔軟剤を入れすぎていませんか。正しく量って使います。(衣類に直接かかると同様のシミになることがあります) | <ul style="list-style-type: none"> 柔軟剤の量を正しく量る 柔軟剤の種類を変える 水で薄めて使う | <ul style="list-style-type: none"> 固形石けんなどで、すぐにもみ洗います。 |
| 水道水のサビ | <ul style="list-style-type: none"> 水道管のサビが水に含まれ、衣類が変色する場合があります。(白いタオルなどに水道水を通すと確認できます) | — | <ul style="list-style-type: none"> 白物は還元系漂白剤で漂白する。 |
| 入浴剤 | <ul style="list-style-type: none"> 入浴剤の種類によっては洗剤に使用すると変色するものがあります。 | <ul style="list-style-type: none"> 入浴剤または風呂水の使用をやめる | <ul style="list-style-type: none"> 白物は塩素系、色柄物は酸素系漂白剤で漂白する。 硫黄によるサビの場合、白物は還元系漂白剤で漂白する。 |
| 色移り | <ul style="list-style-type: none"> 新しい色柄物など色落ちしやすいものをいっしょに洗うと色移りする場合があります。 | <ul style="list-style-type: none"> 色落ちしやすいものは分けて洗う | <ul style="list-style-type: none"> 白物は塩素系、色柄物は酸素系漂白剤で漂白する。(→落ちない場合もあります) |

衣類の仕上がり

洗濯物が傷んだ

●お洗濯中、衣類が浮き上がっていませんか。
●毛布などの大物を洗濯キャップや大型毛布用丸型ネットを使用せずに洗いませんか。

11
18

糸くずが付く

●水量を増やしたり、注水すすぎをお試しください。
●新しいタオルなどは糸くずが出やすいため、分け洗いをおすすめします。

37
—

乾きが悪い

●衣類の量が多すぎませんか(送風時間が急速点減していませんか)。
●乾きにくいものが混ざっていませんか? 分けて、規定容量以下にすると、効率よく乾燥できます。
●送風運転だけの場合は、十分に脱水をしてからほぐして入れます。
●送風乾燥のため化繊以外の衣類は完全に乾かすことはできません。(送風により、衣類に含まれている水分を減らし干し時間を短縮することができます)

39
—
22
22

送風運転終了後の衣類のシワが気になる

●気になる場合は、以下の方法をお試しください。
●衣類の量を少なめにする。
●運転中に「一時停止」し、衣類をほぐして上下を入れ換えてから再スタートする。

—

ふたが開かない

●運転中に停電したり電源プラグを抜くと安全のためロックします。通電後、電源を入れると開けられます。

—

脱水や送風中にロックがかからない
運転が終わっているのに回転している

●故障のおそれがあります。回転中は危険ですので、絶対に手を入れないでください。ただちに使用を中止し、修理を依頼してください。

—

ふたが開いているのにロックがかかっている
(ロックピンが出ている)

●電源を入れ直してください。
●運転中は  で一時停止し、ふたを閉め直してください。(無理に閉めると破損します)

ふたロック部

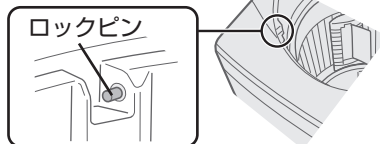

—

ふたがロックかかない

こんなときは?

こんなときは? (つづき)

| こんなとき | お調べください | 参照ページ |
|---|---|---|
| ふる水給水が止まらない | <ul style="list-style-type: none"> ● 浴槽が本体より高い位置にありますか。 | 25 |
| ふる水が給水できない | <ul style="list-style-type: none"> ● ポンプが浮いていませんか。 ● ふる水が残っていますか。 ● ポンプのフィルターが目詰まりしていませんか。 ● ふる水ホースやコードを確実に接続していますか。 ● スタート後に「ふる水」ボタンを押しませんでしたか。 ● 「ふる水」を押すと水道水に切り換わり、再度ふる水に戻せません。 ● 使用后、ホースの残水を抜きましたか。(抜かずに放置すると、ホース内に空気の層ができて給水できないことがあります) <p>以上のいずれにも該当しない場合は、ポンプの寿命も考えられます。販売店でお買い求めください。</p> | 24 24 29 24 25 24 裏表紙 |
| 「ふる水すすぎ」を選んで いるのに水道水ですすぐ | <ul style="list-style-type: none"> ● すすぎが2回以上の場合、最終すすぎは水道水で仕上げます。(1回の場合でも、柔軟剤投入のため途中で水道水が出ます) ● ふる水がなくなると、途中で水道水に切り替えて給水を続けます。(ふる水ランプ点滅) ● 注水すすぎでは、46Lに達したあとの注水は水道水です。 | 25 39 — |
| 異常な音がする 振動が大きい | <ul style="list-style-type: none"> ● がたつき、傾きはありますか(据え付け状態を確認)。 ● 排水ホースは正しく処理していますか。 | 据付説明書 据付説明書 |
| 排水や脱水が終わっているのに 槽を動かすと水の音がする (「シャワシャワ」音) | <ul style="list-style-type: none"> ● 脱水時のバランスをとるための液の音です。 | — |
| 脱水のはじめに音がする (「パチッパチッ」音) | <ul style="list-style-type: none"> ● 脱水の水が槽に当たって発生する音です。 | — |
| 脱水中音がする (「ポコポコ」音) | <ul style="list-style-type: none"> ● 排水ホースは水平に(高さ10cm以下)設置されていますか。排水が悪いと異音が発生する原因になります。 | 据付説明書 |
| 洗濯中何度も音がする (「カチッ」音) | <ul style="list-style-type: none"> ● ふたロックの動作音です。すすぎの途中や脱水・送風中、また槽洗浄コースでは安全のためふたをロックしています。 | 8 |
| 本体や床が濡れる | <ul style="list-style-type: none"> ● 以下のような場合、槽の外側が結露して床面を濡らすことがあります。別売の洗濯機用トレーをご利用ください。 ● 水温と室温に差がある／地下水、井戸水で洗濯 | 裏表紙 |
| 室内の照明が一瞬暗くなる | <ul style="list-style-type: none"> ● ご家庭のコンセント回路によっては、モーター始動時に、一瞬電圧が低下します。(専用のコンセント回路をおすすめします) | — |
| ラジオ、テレビに雑音が入ったり映像が乱れる | <ul style="list-style-type: none"> ● ラジオ、テレビからできるだけ離してください。 | 据付説明書 |
| 水が凍った <div data-bbox="255 1758 550 1982" style="border: 1px dashed gray; padding: 5px; margin-top: 10px;"> 凍結を防ぐために蛇口を閉めて、給水ホースをはずし、ホースと槽内の水を十分に排水する。 </div> | <ul style="list-style-type: none"> ● 以下の方法で溶かしてから使ってください。 水栓と接続部は蒸しタオルで包む お湯を入れて10分放置 <div style="display: flex; justify-content: space-around; align-items: center;"> <div style="text-align: center;">  <p>水栓 給水ホース はずしかた 28ページ</p> </div> <div style="text-align: center;">  <p>約40℃ 2~3L</p> </div> </div> <p style="text-align: center; margin-top: 10px;">給水ホース、ふる水ポンプは約40℃のお湯につける</p> <div style="text-align: right; margin-top: 10px;">  <p>プラグを濡らさない</p> </div> | — |

ふる水

振動・音・におい

その他

コースの詳細

運転内容 / 選べる内容

自動運転の内容

| コース | 容量の上限 | 洗い | すすぎ | 脱水 | 送風 | 所要時間の目安※1 | 水量 |
|-------|----------|--------|------------|--------|-----|-----------|--------|
| 標準 | 8kg | 8~11分 | シャワー→ため | 7~9分 | | 約32~46分 | 18~46L |
| すすぎ1回 | 8kg | 8~11分 | ため1回 | 7~9分 | | 約30~42分 | 18~46L |
| 倍速 | 3kg | 3分 | 給水しながらかくはん | 4分 | | 約16~20分 | 18~38L |
| 強力 | 4kg | 18~20分 | ため→ため | 7~9分 | | 約51~58分 | 18~46L |
| ソフト | 2kg | 5分 | ため→ため | 3分 | | 約40分 | 38L※2 |
| ドライ | 1.2kg | 10分 | ため→ため | ソフト65秒 | | 約35分 | 38L※2 |
| 毛布 | 毛布は4.2kg | 15分 | 注水→注水 | 7分 | | 約58分 | 46L※2 |
| 槽洗浄 | | 6時間 | 注水→注水 | 2分 | 30分 | 約7時間 | 46L※2 |
| 予約 | 8kg | 8~11分 | シャワー→ため | 7~9分 | | 約32~46分 | 18~46L |

選べる内容

| コース | 洗い | すすぎ※3 | 脱水※4 | 送風 | 水量 |
|-----------|---------------------|---|----------------------|--------------------------|---|
| 標準 予約 | 5分・10分・15分・ 洗いなし | ため1回(ためすすぎ)・ 注水1回(注水すすぎ)・ ため2回・注水2回・ため3回・ 注水3回・すすぎなし | 1分・3分・6分・ 9分・脱水なし | 30分・1時間・2時間・ 3時間・送風なし | 12L・18L・24L・ 30L・34L・38L・ 42L・46L |
| すすぎ1回 | | ため1回・注水1回・すすぎなし | | | |
| 倍速 | 5分・洗いなし | ため1回・すすぎなし | 6分・脱水なし | | <変更不可> |
| 強力 | 20分・洗いなし | 【標準】と同じ | | | 【標準】と同じ |
| ソフト 毛布 | 【標準】と同じ | | | | |
| ドライ | 10分・洗いなし | ため2回・すすぎなし | 1分・脱水なし | | |
| 槽洗浄 | 2時間・6時間・9時間 | <変更不可>(注水2回) | <変更不可>(2分) | 30分・送風なし | |

※1 給・排水事情やふろ水の使用により長くなります。※2 水量が決まっています。必要に応じて水量を変更してください。(洗濯量は計量しません)※3 「シャワー→ため」は選べません。※4 洗濯～送風連続では「1分」「脱水なし」は選べません。

洗い

| | | | | |
|------|-------|-------|-------|------|
| 15分 | 15分 | ≧15分≦ | ≧15分≦ | 15分 |
| 10分 | ≧10分≦ | 10分 | 10分 | 10分 |
| ≧5分≦ | 5分 | 5分 | ≧5分≦ | 5分 |
| 5分 | 10分 | 15分 | 20分 | 洗いなし |

脱水

| | | | | |
|------|------|------|------|------|
| 6分 | 6分 | ≧6分≦ | ≧6分≦ | 6分 |
| 3分 | ≧3分≦ | 3分 | ≧3分≦ | 3分 |
| ≧1分≦ | 1分 | 1分 | 1分 | 1分 |
| 1分 | 3分 | 6分 | 9分 | 脱水なし |

すすぎ

| | | | | | | |
|---------------------|---------------------|--|--------------------|--------------------|----------------------|----------------|
| 注水 2回 ≧1回≦ | ≧注水≦ 2回 ≧1回≦ | 注水 ≧2回≦ 1回 | ≧注水≦ ≧2回≦ 1回 | 注水 ≧2回≦ ≧1回≦ | ≧注水≦ ≧2回≦ ≧1回≦ | 注水 2回 1回 |
| ためすすぎ 1回 (ため) | 注水すすぎ 1回 (注水) | ため2回 (ためため) または シャワー+ため (シャワーため) | 注水2回 (注水注水) | ため3回 (ためためため) | 注水3回 (注水注水注水) | すすぎなし |

●「送風」表示については [23ページ](#)

表示の見かた

こんなときは？ / コースの詳細

エラー表示・お知らせ表示

●点灯・点滅している進行表示(「洗い」「すすぎ」などのランプ)を急速点滅させながら、以下の表示でお知らせします。

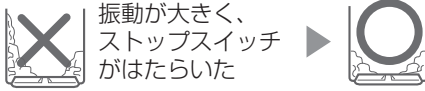
| 表示・お知らせ内容 | お調べください | 原因を取り除いて再スタート | | | | | | |
|-------------------------------|---|--|--|-----------------|----------|--|-----------|-------------------------------|
| ≧標準≦ (急速点滅) | 給水できない | <ul style="list-style-type: none"> ●蛇口を開けましたか。(ふろ水給水時も開ける) ●断水していませんか。 ●給水弁用フィルターが詰まっていますか。(28ページ) | 「スタート」を押す | | | | | |
| | 給水が止まらない | <ul style="list-style-type: none"> ●「槽の外側まで洗浄する」で排水ホースを立てましたか。(31ページ) | 排水ホースを立て、初めからやり直す | | | | | |
| ≧すすぎ1回≦ (急速点滅) | ふたが開いている | <ul style="list-style-type: none"> ●ふたをきっちり閉めていますか。(ロックピンが出ているときは(35ページ)) | | | | | | |
| ≧倍速≦ (急速点滅) | 排水できない | <ul style="list-style-type: none"> ●排水口が詰まっていますか。(29ページ) ●排水ホースがつぶれていたり長すぎませんか。 ●排水位置が高かったり、ホースの先がふさがっていませんか。(据付説明書) ●延長用排水ホースが長すぎませんか。 | 「スタート」を押す | | | | | |
| | 脱水できない | <ul style="list-style-type: none"> ●本体が傾いたり、がたついていませんか。 ●洗濯物がはみだしかけていませんか。 ●洗濯物が片寄っていませんか。(特にジーパンや厚手の衣類などは片寄りやすい)  <p>振動が大きく、ストップスイッチがはたらいた</p> <p>槽が完全に止まってから洗濯物を均一に直す</p> <ul style="list-style-type: none"> ●排水事情が悪い(「排水できない」参照)、洗剤の入れすぎなどの場合もあります。 | ふたを閉める 約15秒後(残水状況によっては約1分後)に回転を始める。 | | | | | |
| ≧強力≦ (急速点滅) | ふたロックがかからない、はずれない | <ul style="list-style-type: none"> ●ふたのロック部に布などがはさまっていませんか。 | ふたを閉め、「スタート」を押す | | | | | |
| ≧ソフト≦ (急速点滅) | | | | ≧ドライ≦ (急速点滅) | 洗濯物の量が多い | <ul style="list-style-type: none"> ●洗濯物の量が多すぎませんか。 ●洗濯物がからまっていますか。 | 「スタート」を押す | 「水量」ランプ、「洗い」ランプ、「予約」表示などが急速点滅 |
| ≧ドライ≦ (急速点滅) | 洗濯物の量が多い | <ul style="list-style-type: none"> ●洗濯物の量が多すぎませんか。 ●洗濯物がからまっていますか。 | 「スタート」を押す | | | | | |
| 「水量」ランプ、「洗い」ランプ、「予約」表示などが急速点滅 | <ul style="list-style-type: none"> ●電源をいったん切り、1分ほどしてから入れ直します。再度同じ表示をするときは故障のおそれがありますので、電源プラグを抜き、すぐに点検・修理を依頼してください。 | | | | | | | |

エラー表示

仕様

| | | | |
|-----------|----------------|-------|---|
| 電源 | 100V 50/60Hz共用 | 運転音 | 洗い時40dB、脱水時46dB |
| 標準洗濯・脱水容量 | 8kg(乾燥布質量) | 洗濯の方式 | うず巻式 |
| 送風運転容量 | 4kg(乾燥布質量) | 水道水圧 | 0.03~0.8MPa |
| 標準水量 | 46L | 外形寸法 | 幅600mm(排水ホース含む)・奥行595mm 高さ898mm(給水ホース含む) |
| 標準使用水量 | 94L(標準コース) | 製品質量 | 39kg |
| 電動機定格消費電力 | 470/540W | | |

ふろ水ポンプ

| | |
|-------|---------------|
| 定格 | 直流12V 1.2A |
| 揚水量 | 揚程1m 7L/分 |
| 長さ4m時 | (揚程1.4m 6L/分) |

ふろ水ポンプは指定以外のものは使えません。当社別売品をお求めください。

- 上表は日本電機工業会の自主基準による。
- 電源プラグを差し込んだ状態で電源スイッチを「切」にしたときの待機時消費電力は0(ゼロ)です。
- 本機はヘルツ(Hz)フリーです。転居により電源周波数が変わっても、部品の取り換えや調整は不要です。

表示・お知らせ内容

説明

ふろ水表示

⇒ 洗い ⇐
⇒ すすぎ ⇐
(点減しながら運転)

途中でふろ水給水
ができなくなった

- 水道水に切り換えて運転を続けます。「予約コース (20ページ)」では、初めからふろ水が給水されていない場合でも水道水に切り換えて運転を続けます)

⇒ 洗い ⇐
⇒ すすぎ ⇐
(急速点減し運転は停止)

初めからふろ水
給水されていない

- ポンプが浮いていたり、内部に空気が入っていませんか。
- ふろ水ポンプの浮き・詰まり・ホースの折れ曲がりなどの場合は、改善してから再スタートしてください。

⇒ 槽洗浄 ⇐

(槽洗浄コース「槽の
外側まで洗浄」中)
つけ置き終了

- (31ページ) にしたがって、引き続き槽洗浄をおこなってください。

⇒ 2時間 ⇐
1時間 ⇐

(洗濯～送風運転中)
洗濯物の量が多い

(送風時間が急速点減)

- 洗濯量が4kgより多い場合、お知らせします。電源を切って適量に減らしてスタートし直してください。そのまま運転を続けると衣類がほぐれにくく乾きむらになり、送風運転に入ってから「毛布」が急速点減して止まります。(38ページ) (洗濯物がぬれていると表示することもあります)

⇒ 6分 ⇐
⇒ 3分 ⇐
1分 ⇐

脱水中の洗濯物の
片寄りや泡の多量
発生を修正して
いる

(脱水時間が急速点減)

- 自動修正します。直らないときは「強力」や「ソフト」が急速点減して止まります。

(38ページ)

その他の表示

愛情点検



長期ご使用の場合は商品の点検を!
こんな症状はありませんか?

- とくとき運転しないときがある。
- 脱水回転中、ふたのロックがかからない。
- 水漏れする。(ホース・水槽・水栓つぎてなど)
- こげくさいにおいがする。
- 運転中に異常な音や振動がある。
- さわると、ビリビリ電気を感じる。
- 電源コード、プラグが異常に熱い。

故障や事故の防止のため使用を中止し、電源プラグをコンセントから抜き、必ず販売店に点検をご依頼ください。なお、点検・修理に要する費用は販売店にご相談ください。

- 左記症状がなくても、お買いあげ後5年程度たちましたら、安全のためや能力低下を防ぐため、点検をおすすめします。点検費用については、販売店にご相談ください。

シャープはエコポジティブ。



省資源 節水性に優れた「穴なし槽」。

グリーン材料 プリント基板に無鉛はんだを採用。
クロム化合物を含まない塗装鋼板を採用。

省工ネ 待機時消費電力ゼロ。

別売品

詳しくは、お買いあげの販売店または以下のシャープホームページにてご確認ください。
 シャープ洗濯機オプション(別売品)ページ <http://www.sharp.co.jp/sentaku/option/>
 下記の部品および希望小売価格は、2014年3月現在のもので変更する場合があります。

延長用給水ホース

付属の給水ホースにつぎ足して使用します。

| | | | |
|-----|-------|--------------|----------|
| 1m用 | 流通コード | 210 360 0110 | 1,300円+税 |
| 2m用 | 流通コード | 210 360 0111 | 1,750円+税 |
| 3m用 | 流通コード | 210 360 0112 | 2,000円+税 |
| 5m用 | 流通コード | 210 360 0113 | 2,750円+税 |

給水ホース

水栓つぎでは付属していません。オートストッパー付き水栓ジョイントとともにお求めください。

| | | | |
|-------|-------|--------------|----------|
| 0.5m用 | 流通コード | 210 360 0291 | 1,300円+税 |
| 1m用 | 流通コード | 210 360 0187 | 1,800円+税 |

オートストッパー付き水栓ジョイント

| | | |
|-------------|-------------|----------|
| 直形ノズルYSP-2A | L形ノズルYSP-2L | 給水栓YS81 |
| 2,500円+税 | 3,000円+税 | 5,800円+税 |

分岐水栓

流通コード 211 425 0164 5,700円+税

脚スペーサーセット

(6mm・3mm 各2個、接着テープ 3枚)

流通コード 210 413 0123 400円+税

排水Lつぎ

排水ホースのコーナー処理に。
 流通コード 210 247 0062 1,250円+税

真下排水つぎセット

(据付脚 高さ2.7cm 4個同梱)
 排水口が本体の下にある場合に。
 ES-MH2 2,000円+税

延長用排水ホース(長さ1.3m)

流通コード 210 360 0465
 2,000円+税

洗濯機用トレ

床を結露による水滴から守ります。(排水口はなく防水パンとは異なります。防水パンについては住設機器メーカーなどにお問い合わせください)
 幅585 奥行585 高さ10(mm)
 (内寸: 幅580 奥行580 深さ8(mm))
 流通コード 210 416 0060
 3,700円+税

洗濯槽クリーナー(塩素系)

石けんかすなどの汚れ落としに。
 ES-C 2,000円+税

ふる水ポンプセット

| | | | |
|------|-------|--------------|----------|
| 長さ4m | 流通コード | 210 396 0116 | 3,000円+税 |
| 長さ5m | 流通コード | 210 396 0117 | 3,000円+税 |

延長用(5m)ふる水ホースセット

付属品のふる水ポンプセットにつぎ足して9mまで延長できます。
 流通コード 210 360 0466
 2,900円+税

洗濯キャップ

流通コード 210 938 0003
 1,500円+税

大型毛布用丸型ネット

(直径45cm×高さ41cm)
 流通コード 210 931 0008 4,200円+税

給水并用フィルター

流通コード 210 337 0217 300円+税

糸くずフィルター

流通コード 210 337 0353 500円+税

衣類乾燥機用ユニット台

KD-3S3 14,700円+税

製品登録の お願い

オンラインでの各種サポートサービスをご利用いただくために、〈SHARP i CLUB〉で
 ご愛用製品の登録をお願いいたします。(登録無料)

<http://iclub.sharp.co.jp/m/>

スマートフォンや
 携帯電話はこちらから



お問い合わせ先

お問い合わせの前にもう一度「こんなときは?」、「コースの詳細」、
 「エラー表示・お知らせ表示」(34~39ページ)をご確認ください。



メールでのお問い合わせなど
 【シャープサポートページ】

シャープ お問い合わせ

検索

<http://www.sharp.co.jp/support/>



使用方法のご相談など
 【お客様相談センター】

固定電話、PHSからは、フリーダイヤル
 0120-078-178

携帯電話からは、ナビダイヤル
 0570-550-449



修理のご相談など
 【修理相談センター】

固定電話、PHSからは、フリーダイヤル
 0120-02-4649

携帯電話からは、ナビダイヤル
 0570-550-447

※非通知設定の電話は、最初に「186」をつけておかけください。詳しくは、取扱説明書33ページをご覧ください。

シャープ株式会社

本社 〒545-8522 大阪市阿倍野区長池町22番22号
 健康・環境システム事業本部 〒581-8585 大阪府八尾市北亀井町3丁目1番72号



Printed in China

TINSJA802QBRZ 14B— (CN) ③