

取扱説明書 全自動電気洗濯機 イーエス ティー ディー 形名 **ES-T43D**

もくじ

ページ

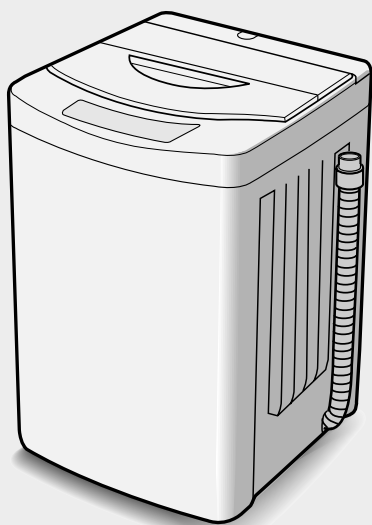

まず知っていただきたいこと

- 安全上のご注意 2
- 操作部の見かた 4
- お洗濯の前に 5
- 据え付け 18
- 排水ホースの取り扱い 19
- 給水ホースの取り付け 20

よく使うお洗濯

- まとめて洗えるおまかせ洗濯（標準コース） 6
- ガンコな汚れものを洗う（ガンコ汚れコース） 8
- 毎日の軽い汚れものを洗う（倍速スピードコース） 9

いろいろなお洗濯

- ドライマーク衣類などを洗う（ドライコース） 10
- 洗濯内容を自分で決める（おこのみ洗濯） 12
 - 洗いのみ・脱水のみなどの個別運転をする
- 予約タイマーの使いかた 13
- こんなお洗濯も 14
 - 洗濯液を2度使う / ぶろの残り湯の入れかた

お洗濯ガイド

- 洗剤・仕上剤の種類と使いかた 15
- お手入れ 17

困ったとき

- 保証とアフターサービス 22
 - 修理を依頼されるときは
- 故障かな？（おかしいな？と思ったら） 23
- 付属品 / 別売部品 24
- お客様ご相談窓口のご案内 別紙

お買いあげいただき、まことにありがとうございました。

この取扱説明書をよくお読みのうえ、正しくお使いください。

ご使用前に「安全上のご注意」を必ずお読みください。

この取扱説明書は、お客様ご相談窓口のご案内、保証書とともに、いつでも見ることができる所に必ず保存してください。

仕

様

種 類	全自動電気洗濯機	電動機定格消費電力	305 / 365W (50/60Hz)
電 源	100V、50Hz / 60Hz共用	洗 濯 の 方 式	うず巻式（瞬時反転方式）
標準洗濯容量	4.3kg (JIS乾燥布質量)	水 道 水 圧	0.03 ~ 0.8MPa
標準水量	38 L	外 形 寸 法	幅 538mm × 奥行 510mm × 高さ 910mm
標準使用水量	117 L（ためすぎ2回）	質 量	24kg

● 電源プラグを差し込んだ状態では、電子回路を動作させるため、約1Wの電力を消費しております。運転音は、洗い時41dB、脱水時51dBです。

安全上のご注意

警告

この欄は、表示を無視して誤った取り扱いをすると、人が死亡または重傷を負うおそれがある内容です。

幼児に洗濯・脱水槽の中をのぞかせない。
また、洗濯機の近くに台を置くなどしない

洗濯・脱水槽の中に落ちてけがをすることがあります。



脱水槽が完全に止まるまでは、絶対に中の洗濯物などに手などを触れない

ゆるい回転でも、洗濯物が手に巻きついてけがをすることがあります。とくにお子さまにはご注意ください。



ガソリン・灯油・ベンジン・シンナー・アルコールなどを絶対に、入れたり近づけたりしない。また、それらの付着した洗濯物も絶対に入れない

爆発や火災のおそれがあります。



電源コードを傷付けたり、加工したり、無理な曲げ・引っ張り・ねじり・たばねはしない。また、重い物をのせたり、挟み込んだりしない

電源コードが破損し、火災・感電の原因になります。



交流100V以外では使用しない

火災・感電の原因となります。

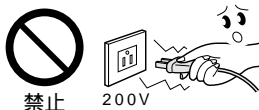

電源コードや電源プラグがいたんだり、コンセントの差し込みがゆるいときは使用しない

感電・ショート・発火の原因になります。



改造はしない。また、修理技術者以外の方は、分解したり修理をしない

火災・感電・けがの原因となります。修理はお買いあげの販売店にご相談ください。



お手入れするときなどでは、本体各部に直接水をかけない

ショート・感電の原因になります。



浴室など湿気の多い所や風雨にさらされる場所には据え付けない

感電や漏電による火災のおそれがあります。

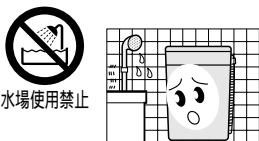

プラスチック部には絶対に火気を近づけない

火災のおそれがあります。



定格15A以上のコンセントを単独で使う

他の器具と併用すると分岐コンセント部が異常発熱して発火することがあります。



電源プラグの刃および刃の取付面にほこりが付着している場合は、よく拭く

火災の原因になります。



お手入れの際は、必ず電源プラグをコンセントから抜く。また、濡れた手で抜き差ししない

感電やけがをすることがあります。

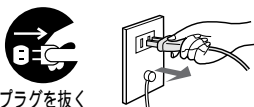

アースを確実に取り付ける

故障や漏電のときに感電するおそれがあります。アース工事は、販売店または最寄りの電気工事店にご相談ください。

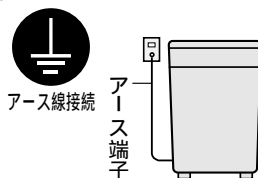

表示について

この取扱説明書および商品には、安全にお使いいただくためにいろいろな表示をしています。その表示を無視して誤った取り扱いをすることによって生じる危害や損害の程度を、「警告」と「注意」に区分し、説明しています。よくお読みのうえ、正しくお使いください。

絵表示の意味

⊘の記号は、してはいけないこと(禁止)を表しています。

❗の記号は、しなければならないこと(強制)を表しています。

⚠ 注意

この欄は、表示を無視して誤った取り扱いをすると、人がけがをしたり財産に損害を受けるおそれがある内容です。

防水性のシートや衣類は、洗わない

防水性のものは、水が抜けないため、脱水中に異常振動を起こし、本体の転倒・損壊でけがをしたり、床や壁を破損する場合があります。

(洗えないものの例)

寝袋、レインコート・雨ガッパ、自転車や自動車のカバー、理美容用クロス、スキーウェア、ウィンドブレーカー、サウナスーツ、オムツカバー、ゴム引きのマット類など



禁止



ご注意

防水性のシートや衣類を脱水すると...

●水が防水性のシートや衣類から出られないまま高速回転になったときに、一瞬水が抜けて瞬時にバランスが崩れ、異常振動になります。



用途外には、使用しない

洗濯機本来の用途以外のものを洗ったり、脱水しないでください。異常振動を起こし、本体の損壊やけがをするおそれがあります。



用途外禁止



(洗えないものの例)
キャベツ、いも、昆布(こんぶ)、靴など

運転中は、洗濯機の下に手足などを入れない

回転部、電気部品があり、けがや感電のおそれがあります。とくに、置台などを使用すると、床面との隙間が大きくなりますのでご注意ください。



接触禁止



温水を使用する場合、50 以上のお湯は使用しない

プラスチック部品の変形や傷みにより、感電や漏電のおそれがあります。



禁止

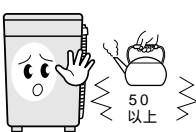

電源プラグを抜くときは、電源コードを持たずに必ず先端の電源プラグを持って引き抜く感電やショートして発火することがあります。



必ず実施

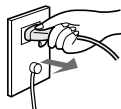

長期間ご使用にならないときは、必ず電源プラグをコンセントから抜く

絶縁劣化による感電や漏電火災の原因になります。



プラグを抜く

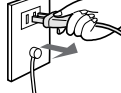

洗濯機の上へのぼったり、重い物をのせたりしない

変形・破損により、けがをするおそれがあります。



禁止



洗濯前は必ず蛇口を開いてホースの接続を確認する

ねじがゆるんだりしていると、水漏れして(水びたしなどの)思わぬ被害を招くことがあります。



必ず実施



洗濯後は、必ず蛇口を閉じる

万一の水漏れを防ぐためです。



必ず実施



●粉末や液体の洗剤がパネルなどのプラスチック部についたときは、すぐに拭き取ってください。プラスチック部が傷むことがあります。

ご注意 ●脱水中、ふたを開けてから15秒以内に脱水槽が止まらない場合は、直ちに使用を中止し、修理を依頼してください。けがの原因になります。

操作部の見かた

洗剂量目安表示

水なしで洗濯物を動かすことにより、水量を決め、洗剂量の目安を表示します。



- ぬれた洗濯物を入れるときは、多めの表示になりますので、ご自分で選んでください。
- 槽内に水が残っているときは、水量が「34L」になりますので、ご自分で選んでください。
- スタート前に「水量」を押したときは、布量検知をせず、選んだ「水量」になります。
- 洗剂量の目安表示は、すりきり一杯が水量55Lのスポーンで表しています。 [15]

予約タイマー

お洗濯の終了予約タイマーです。 [13]

ドライコースには予約タイマーが使いません。

水量

「水量」を変えたいとき、すすぎから始めるときに

洗いのときの「水量」は、布量に応じて自動的に決まります。

- 表示の「水量」に応じて、水流も変わります。

おこのみ

個別運転をするときに

ボタンを押すごとに洗い、すすぎ、脱水の組み合わせ(5通り)が選べます。

[12]

ボタンを押す回数



	洗い	すすぎ	脱水
洗い～脱水	●	●	●
脱水のみ			●
洗いのみ	●		
洗い・脱水	●		●
洗い～すすぎ	●	●	
すすぎ～脱水		●	●

コースを選ぶときに

選べるコース
標準
ガンコ汚れ(注水すすぎ)
倍速スピード(1.5kg)
ドライ



洗い 運転中の行程を点滅で

すすぎ お知らせします。

脱水

- コースなどのランプの速い点滅は、異常表示です。 [23]

お知らせ音を消すことができます。

(終了音やドライコースでの洗濯物投入のお知らせ)

運転中または一時停止中に、「おこのみ」を

押しながら、「コース」を押します。

- 「ピッ(1回)」と音がすれば「切」になっています。
- 「ピピッ(2回)」と音がすれば「入」になっています。

お洗濯の前に

初めてお使いになるとき

据え付け具合を確認する

●がたついていませんか？

振動が大きくなって脱水が悪くなったり、止まりやすくなります。



●水栓つぎては、きっちり取り付けられていますか？

水圧で水が漏れたり、はずれる場合があります。



水栓つぎて

●排水ホースは、水が流れにくくなっていませんか？

排水口が洗濯機の下にある場合は、別売の真下排水つぎてB  をお求めのうえ、正しく処理してください。

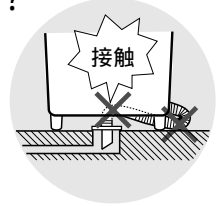

●はじめてお使いになるとき 工場テスト時の残水が出る場合があります。

お洗濯を始めるとき

- 水道の蛇口を開く
- 電源プラグを差し込む

あとしまつ

- 水道の蛇口をそのつど閉める
- 糸くずを取り除く 

⚠注意



長期間ご使用にならないときは、必ず電源プラグをコンセントから抜きます。絶縁劣化による感電や漏電火災の原因になります。

電源プラグを抜いたり、停電したときは、予約やお知らせ音「切」などの記憶が消えます。

スタート / 一時停止

このボタンでスタートします。

運転中に押すと一時停止し、もう一度押すと引き続き運転します。

電源 入/切

電源スイッチです。

スタートせずに放置しておくと、5分後に自動的に切れます。

4.3

- 標準
- ガンコ汚れ(注水すぎ)
- 倍速スピード(1.5kg)
- ドライ

スタート
一時停止

電源
入/切

コース

上図は、押しボタン・ランプ表示など機能を中心に表しています。模様やパターンは、実際と多少異なる場合があります。



コース切換

こんなお洗濯に



ふだんのお洗濯に 

ガンコな汚れものや毛布などのお洗濯に 

着たら洗う、そんな軽い汚れのスピーディなお洗濯に 

 表示のおしゃれ着やデリケートな衣類などのお洗濯に 

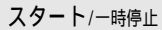
洗濯内容の途中変更について

 を押したあとは、 のみ変更できます。

その他の内容を変更するときは、電源をいったん切って、はじめからやり直してください。

操作部の見かた / お洗濯の前に

まとめて洗えるおまかせ洗濯

👕 標準コース

洗濯物の量、質 を検知するので、水流の強さ、洗い時間が自動的に決まります。
まとめ洗いなど、ふだんのお洗濯に適しています。

質の検知は水量が「38L」のときのみです。

1 洗濯物を入れる

2 電源入/切 を押す

標準コースに自動セットされます。

- 標準
- ガンコ汚れ(注水すぎ)
- 倍速スピード(1.5kg)
- ドライ

3 スタート/一時停止 を押す

すぐに水なしで洗濯物を動かし、洗剤量の目安を表示します。
給水を始めます。

洗剤量	水量
	● 38L
	○ 34L
	○ 28L

4 洗剤を入れる

コンパクトタイプの洗剤は、表示の量を目安に入れます。
● 使用量は、洗剤の種類によって異なります。
● その他の洗剤・漂白剤・仕上剤の量や入れかたや、粉石けんを使用するときは、15～16ページをご覧ください。



洗濯物の上部を避け、周辺部に入れます。

5 ふたを閉める

給水が終わったら、自動運転を始めます。
ふたを開けていると途中で止まります。

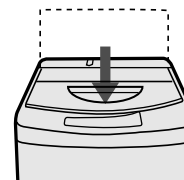

ピーツピーツ と鳴ったら、お洗濯終了。

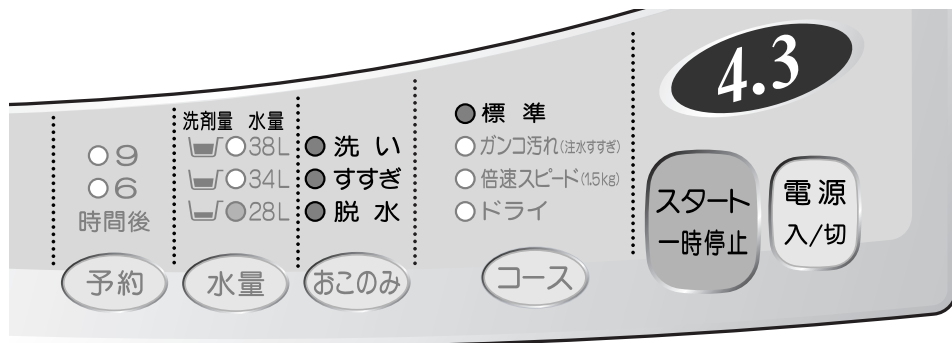

所要時間の目安

標準コース

50Hz地域 約46～49分

60Hz地域 約41～44分

洗い	すすぎ	脱水
約15分～18分 (28L) (38L)	ためすすぎ 2回	約8分
約12分～15分 (28L) (38L)		約6分

- 所要時間は、標準的な給水時間(15L/分)・排水時間を含んでいます。
- 脱水時間は、最初の断続運転(約45秒)を含んでいます。

ためすすぎとは・・・



お洗濯のポイント

布傷みやからまりを防ぐために・・・

- 衣類の取り扱い表示を確かめます。
- うすもの・傷みやすい衣類は、洗濯ネットに入れます。
- エプロンなどの紐は結びます。
- 毛玉や糸くずが気になる衣類は、裏返しにします。
- 色落ちするものは、分けて洗います。
- 洗濯ネットや衣類でも、布を傷つけるような金具(ファスナーなど)が付いている場合があります。よくお確かめください。

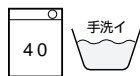

槽・パルセーター・糸くずフィルターの傷つきを防ぐために・・・

- 硬貨・ヘアピン・カーテン金具などは、必ず取り除きます。
- ボタン・ファスナー類は、かけて内側にします。
- ワイヤ入りブラジャーは、市販の専用ネットに入れます。
- ドロや砂などはあらかじめ落としておきます。



脱水時のはみ出しや

給水時の水はねを防ぐために・・・

- 洗濯物が多いときは、均一によく押し込んでください。給水時に水が飛び散って床を水浸しにしたり、脱水時にはみ出して傷つくことがあります。
- 水に浮きやすいものや大物は、給水後一時停止にしてから、手で押し込んで水面以下にしてください。
- 洗濯機で洗える表示であっても、水を通さないものや手で押さえても洗濯液がしみ込まないものは、洗濯できません。脱水時にはみ出して、衣類や洗濯機を傷つけることがあります。

環境を配慮して使う・・・

- お洗濯はできるだけまとめ洗いを。
- 洗剤などは、汚れに応じてひかえ目に。
- 洗濯液の再利用を。

洗濯ネットを利用するときは、ネットに入れる衣類の量をできるだけ少なくしてください。入れすぎると、洗い、すすぎ、脱水の性能が低下したり、脱水中の衣類の片寄りなどの原因になることがあります。

ガンコな汚れものを洗う

ガンコ汚れコース

洗いを念入りに、そして注水すすぎで仕上げます。

- 洗濯物の量によって、水流の強さ、洗い時間が変わります。

注水すすぎとは・・・



給水が続けながら、かくはんします。



所要時間の目安

50Hz地域 約51～53分
60Hz地域 約46～48分

洗い	すすぎ	脱水
約17～19分 (28L) (38L)	注水すすぎ 2回	約8分
約14～16分 (28L) (38L)		約6分

1 洗濯物を入れ、**電源入/切** を押す

2 **コース** を押し、「ガンコ汚れ」を選ぶ

- 標準
- ガンコ汚れ(注水すすぎ)
- 倍速スピード(1.5kg)
- ドライ

3 **スタート/一時停止** を押す

すぐに洗濯物を動かし、洗剤量の目安を表示します。
給水を始めます。



4 洗剤を入れる
コンパクトタイプの洗剤は、表示の量を目安に入れます。



5 ふたを閉める
給水が終わったら自動運転を始めます。
ふたを開けていると途中で止まります。

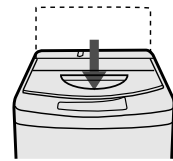

ピーツピーツ と鳴ったら、お洗濯終了。

毛布を洗うときの準備

洗えるもの



表示のある毛布

アクリルなど合成繊維100%のもの
シングルサイズで2.6kg以下

- 毛布は、長手方向を4～6つ折りにしてから巻き込み、小さなものでも必ず別売の「毛布洗いネット」に入れてください。
- 毛布など、かさの大きな洗濯物の場合、水量は「38L」を選び、液体洗剤をご利用ください。(粉末洗剤は、あらかじめぬるま湯(約30、5L)でよく溶かしてから入れます)

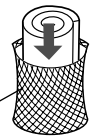

毛布洗いネット(別売品)
約60×60cm 24



ご注意

- かさばるものやネットに入れた毛布は、十分に押し込み、水面以下にしてください。押し込まずに運転を始めると、給水時に水が飛び散ったり、あふれたりして床が水浸しになる場合があります。
- 電気毛布には洗濯できるものと、できないものがあります。電気毛布の説明書をよくお読みください。

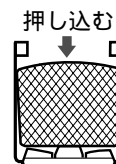

押し込む
←この位置から上に出ないように

毎日の軽い汚れものを洗う

倍速スピードコース

着たら洗う、そんな軽い汚れもののお洗濯をスピーディにおこなうお洗濯方法です。

一度に洗える量・・・1.5kg以下
水量・・・「28L」



倍速スピードコースのときは切り換えできません。

1 洗濯物を入れ、**電源入/切** を押す

2 **コース** を押し、「倍速スピード」を選ぶ

- 標準
- ガンコ汚れ(注水すすぎ)
- 倍速スピード(1.5kg)
- ドライ

3 **スタート/一時停止** を押す

給水を始め、自動運転します。

- 洗剤量 水量
- 38L
 - 34L
 - 28L

4 洗剤を入れる

表示を目安にコンパクトタイプの洗剤を入れます。

- 倍速スピードコースでは、粉石けんはおさください。
- 洗剤は、表示の量より多く入れないでください。
- ソフト仕上剤の量は、「34L」の水量に見合った量にしてください。



5 ふたを閉める

ふたを開けていると途中で止まります。

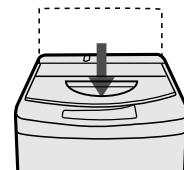

ピーツピーツ と鳴ったら、お洗濯終了。

倍速スピードコースのしくみ

所要時間の目安

50Hz地域 約16分
60Hz地域 約13分

洗い(濃縮洗い)	すすぎ	脱水
約3分	フローすすぎ	約4分
約2分	1回	約2分

濃縮洗い・・・濃い洗濯液で洗うため、水量は、通常の「28L」より少な目です。

フローすすぎ・・・ためすすぎですが、より効率的におこなうため、すすぎ中もしばらく給水を続けます。

(水位が高くなります)

- 洗う量が多かったり、汚れが気になる場合は、標準コースまたはガンコ汚れコースをおすすめします。

ガンコな汚れものを洗う

毎日の軽い汚れものを洗う

ドライマーク衣類などを洗う



ドライコース



の表示があるセーター、おしゃれ着などのデリケートな衣類をやさしく洗います。洗えないものもありますのでよくお確かめください。汗のついた衣類などに適しています。(ドライクリーニングではありません)

洗える衣類かどうか確かめる

●取扱い絵表示や組成表示がないものは洗わないでください。

取扱い絵表示の例



洗えるもの 水につけても、こするなどの力を与えなければ洗えるもので、1.2kg以下。

衣類の取扱い表示が



のおしゃれ着やデリケートな衣類



ただし、の絵表示のものでも洗えないものもあります。次の **洗えないもの** 参照

- ウール、カシミア、アンゴラのセーター
- ブラウス
- スカート・スラックス、学生服など

セーター
約400g



ブラウス
約200g



スラックス
約400g



洗えないもの 水につけるだけで不具合があり、洗えないもの。

- 芯地を多く使っていて、水につけるだけで形くずれしやすい衣類。(例：ネクタイ、ブレザー、ジャケット、コート、スーツなど)
- 水につけるだけで毛倒れを起こす起毛製品。(例：ベルベット、別珍など)
- 水につけるだけで表面の凹凸などが消えやすいもの。(例：防しわ加工品、エンボス加工品など)
- 水につけるだけで著しい収縮や変色、表面変化を起こすおそれのある素材。(例：レーヨン、キュプラ、絹および混紡品など)
- 水につけるだけで形くずれや表面変化を起こすおそれのある生地。(例：強撚糸使用の生地、ジョーゼット、クレープ、ちりめんなど)
- 水につけるだけで色落ちしやすいもの。
- 皮革製品、皮革装飾のほどこしたもの。 ●和服、和装小物など。

水につけるだけで、形くずれしたり、光沢や風合いを損なったり、不具合になったりします。おさげください。

洗濯前の準備

1 はじめて洗う衣類は、色落ちや色移りについて確かめます。

(例) 白いタオルなどに液体中性洗剤(衣料用)を含ませ、目立たない部分に強く押し当てて確かめます。

2 しみや部分汚れは、あらかじめ処理します。

繊維の種類やしみの内容によって異なりますので、それぞれに応じた方法で処理してください。



お願い

- 水道水(30 以下)をご使用ください。
- お湯は、ウール・絹など動物繊維の縮み・変形の原因になります。
- 洗濯物は、上から手で押さえ、十分に液を含ませ、沈めてください。衣類の種類によっては、洗濯物が浮き上がる場合があります。

お洗濯

先に洗剤を溶かしてから、衣類を入れます。
弱い水流とかくはん休止をくり返しますので、
止まって見えることもあります。

●予約タイマーは使えません。



洗濯量・・・1.2kg以下
水量・・・「34L」

所要時間の目安
50Hz・60Hzとも 約28分

洗い 約10分	すすぎ ためすぎ2回	脱水 ソフト 約3.5秒
溶かし約20秒		

1 **電源入/切** を押し、 **コース** で「ドライ」を選ぶ

2 給水が始まったらすぐに **液体中性洗剤を入れる**

- 液体中性洗剤（絹、おしゃれ着用やホームドライ用洗剤など）を入れます。
- 使用量などについては洗剤の説明書に従い、水量「34L」に応じた適正量を入れてください。

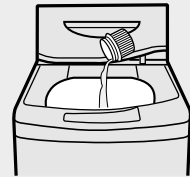

3 一度、 **スタート/一時停止** を押し

給水を始め、洗剤を溶かすために20秒ほどかくはんします。

4 **ピーッピーッ**（10秒）と鳴ったら、

スタート/一時停止 を押しして一時停止させ、
洗濯物を入れる

お知らせ音を「切」にしていると、洗濯物投入のお知らせは鳴りません。

5 もう一度、 **スタート/一時停止** を押し、
ふたを閉める

自動運転を始めます。ふたを開けていると途中で止まります。

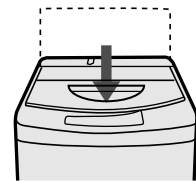

ピーッピーッ と鳴ったら、お洗濯終了。洗濯物はすぐに取り出してください。
(放置しておくと、しわになるおそれがあります。)

干しかた

- ウール製品は、市販の平干しネットなどを使い、形を整えて日陰で干します。
- 毛足が長いものは、振りながら形を整えて干します。
- ブラウス、シャツなどの伸びにくいものは、ハンガーにかけ、形を整え日陰で干します。



必要に応じ、アイロンをかけ、形を整えます。

- 取扱絵表示に従って、スチーム、ドライや温度の使い分けをしてください。
- てかり(アイロン光)の出やすいものや刺しゅう、ビーズの付いたものには、当て布をするなど、注意しておこなってください。

ドライマーク衣類などを洗う

洗濯内容を自分で決める



おこのみ洗濯

洗いのみ、脱水(排水)だけ…
などの個別運転が選べます。

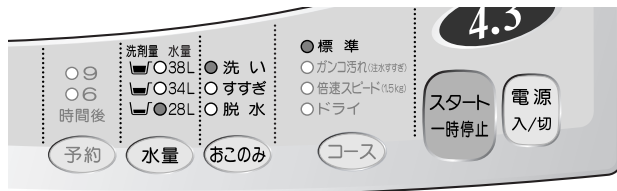

1 洗濯物を入れ、**電源入/切** を押す

標準コース以外は、コースを選ぶ (注水すすぎをしたい場合は、ガンコ汚れコースを選んでください)

2 **おこのみ** を押し、洗濯内容を選ぶ

すすぎから始めるときは、**水量** を押して、「水量」を選ぶ。(選ばないとコースによっては、「28L」になります)

	ボタン操作	運転内容	選んだコースの運転内容になります。
別に洗ったものを脱水するとき	おこのみ 1回押し	脱水のみ	排水 脱水
洗濯液を再利用するとき	おこのみ 2回押し	洗いのみ	洗い 洗濯液は残ります
水洗いをするとき	おこのみ 3回押し	洗い・脱水	洗い 排水 脱水
すすぎ水を再利用するとき	おこのみ 4回押し	洗い~すすぎ	洗い 排水 すすぎ すすぎ水は残ります
すすいで脱水するとき	おこのみ 水量 5回押し	すすぎ~脱水	槽内に水が残っているときは「排水」から、ないときは「脱水」から始めます。 排水 すすぎ 排水 脱水
槽の水を排水したいとき	ふたは開けて おこのみ おきます 1回押し	排水のみ	排水 「ガンコ汚れ」ランプが速く点滅し、「ビビビビ…」と鳴ったら排水終了。

3 **スタート/一時停止** を押し、必要に応じて洗剤を入れ、ふたを閉める

洗いから始まるお洗濯では、洗剤量の目安を表示します。
排水だけするときは、ふたを開けておきます。

ピーツ ピーツ と鳴ったら、お洗濯終了。



お願い

- 洗濯量が少ない(1.5kg以下)場合は、「水量」を多くしないでください。水流が強くなって、水が飛び散るおそれがあります。
- すすぎや脱水から始めるときは、洗濯物は均等に入れ、上から手で押さえ込んでください。脱水の立ち上がり時、バランスが崩れるのを防ぐためです。

予約タイマーの使いかた

予約洗濯

朝、出かける前に干したいときなど、お洗濯を終わらせる時間が選べます。

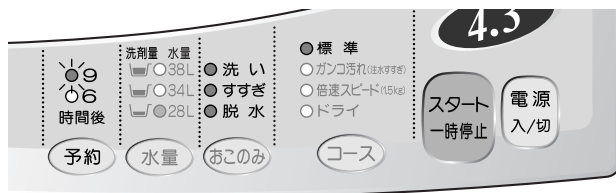

1 洗濯物を入れ、電源入/切 を押す

標準コース以外は、コースを選ぶ (ドライコースは、予約洗濯ができません)

2 予約 を押し、洗濯終了までの時間を選ぶ



選んだ時間のランプが点滅します。

3 スタート/一時停止 を押す



予約完了です。
洗剤量の目安を表示します。

選んだ時間のランプが点灯に変わり、他のランプは消えます。

このランプは、2分間だけ点灯しています。

4 洗剤を入れ、ふたを閉める

表示の量を目安に、必ず洗剤投入口に入れます。

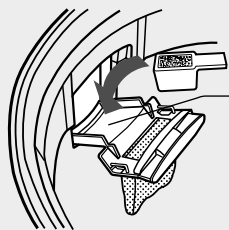

洗剤投入口 (必ず閉めてください)

- 洗剤が糸くずフィルターの中に入ると、目詰まりしますので、すぐに取り除いてください。すすぎが悪くなる場合があります。

こんなときは

予約した内容を確認したいとき

予約 を押すと、洗濯内容を5秒間表示します。

予約した内容の変更や取り消すとき

一度電源を「切」にし、初めからやり直します。



お願い

- 粉石けんや液体石けんは固まると溶けにくいので、予約洗濯には使わないでください。
- 終了時間は給水・排水条件などにより、合わせた時間を多少過ぎてしまうことがあります。

洗濯内容を自分で決める

予約タイマーの使いかた

こんなお洗濯も

洗濯液を2度使う

おこのみ洗濯の方法で1回目は汚れの少ないものを、2回目は全自動コースで汚れの多いものを洗います。

- 1 1回目の洗濯物を入れ、「洗い」のみを選び、洗濯する。



- 2 槽から洗濯物を取り出し、2回目の洗濯物を入れる。

「水量」を選び、洗い・すすぎ・脱水の全自動で洗濯する。

- 水量は、選ばないと「34L」になります。
- 必要に応じ、洗剤を追加します。



- 3 1回目の洗濯物を均等に入れる。「水量」を選び、「すすぎ～脱水」ですすぎから始める。

- 水量は、選ばないとコースによっては「28L」になります。



ふろの残り湯の入れかた

この洗濯機は、ふろの残り湯を入れる装置を備えておりませんが、ご希望でしたら、バケツなどを使用して入れることができます。

- 1 水道の蛇口を閉じる。

- 2 洗濯物を入れ、
電源入/切 を押す。

- 3 「コース」を確かめてから
スタート/一時停止 を押す。

洗剤量の目安表示にしたがって、洗剤を入れる。

- 4 バケツで、残り湯をこぼさないように注意しながら、ゆっくり入れる。



- 5 パルセーターが回りだしたら、入れるのを止める。

- 6 ふたを閉め、水道の蛇口を開ける。

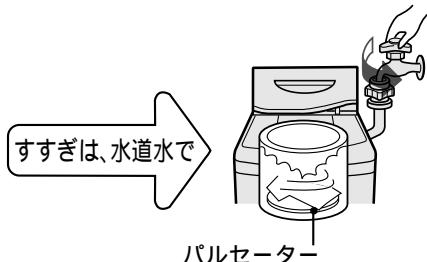

洗剤・仕上剤の種類と使いかた

洗濯物の量について

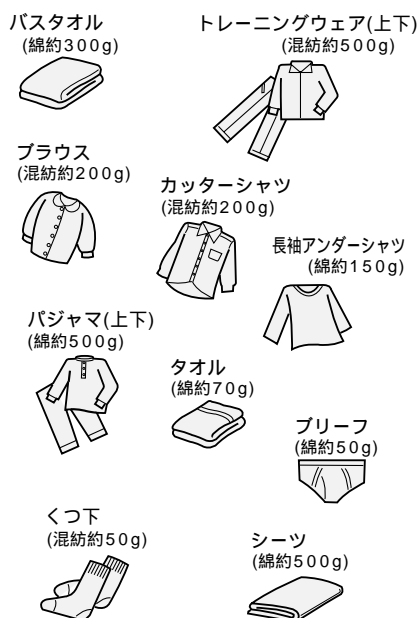

- 記載の洗濯容量は、JIS(日本工業規格)に規定の布地によるものです。
- 布地の厚さや大きさ、種類などにより、洗える量が異なります。
- 布の動き具合を見て調節してください。通常の衣類で洗える量は、表示の7～8割が適当です。

ソフト仕上剤

お洗濯の始めに、少しずつ流し込みます。

最終すすぎのはじめに、脱水の遠心力で自動的に投入されます。

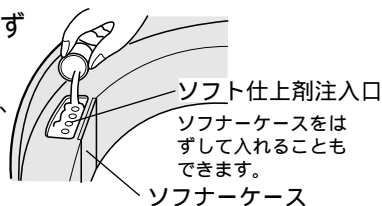

- すすぎの脱水運転中は、上ぶたを開けないでください。投入時期が早くなって有効にはたらかしません。
- 1回に入れる量は、25mL以下です。これより多く入れても有効にはたらかしません。
- 濃縮タイプは、流れにくいので水で3倍にうすめてからお使いください。
- 「ガンコ汚れ」コースにすると、注水タイプすすぎのため効果が減少します。
- ソフト仕上剤を入れたまま、12時間以上放置しないでください。(固まることがあります)



ソフト仕上剤は固まりやすいので、ときどき(予約洗濯のときは、そのつど)お手入れしてください。

- 1 ソフナーケースをはずす。
- 2 水でよく洗い落とす。
- 3 奥まで確実に差し込み、もと通りに取り付ける。

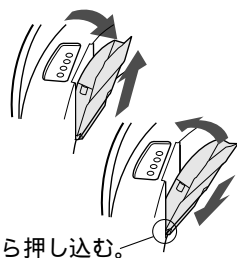

洗剤・ソフト仕上剤の使用量

洗剤量・水量の目安表示	洗濯量	合成洗剤			粉石けん 水30Lに対して 40gのもの	ソフト仕上剤 濃縮タイプ 水30Lに対して 6.6mLのもの
		コンパクトタイプ	液体タイプ			
		水30Lに対して 20gのもの	水30Lに対して 15gのもの	水30Lに対して 20mLのもの		
38L ●	2.5～4.5kg	25g	19g	25mL	51g	8mL
34L ●	1.5～2.5kg	23g	17g	23mL	45g	7mL
28L ●	1.5kg 以下	19g	14g	19mL	37g	6mL

- 洗剤は、入れすぎないようにしてください。多く入れますと泡があふれたり、電気部品に付着して故障の原因になります。
 - 衣類の「取り扱い表示」に示された洗剤をお使いください。
 - スプーンの大きさと標準使用量は、洗剤メーカーや銘柄によって異なります。表示の「水量」に合わせて洗剤を計量してください。
- 倍速スピードコースでのソフト仕上剤の量は、多い目(「34L」に見合った量)にしてください。

・・・洗剤・仕上剤の種類と使いかた

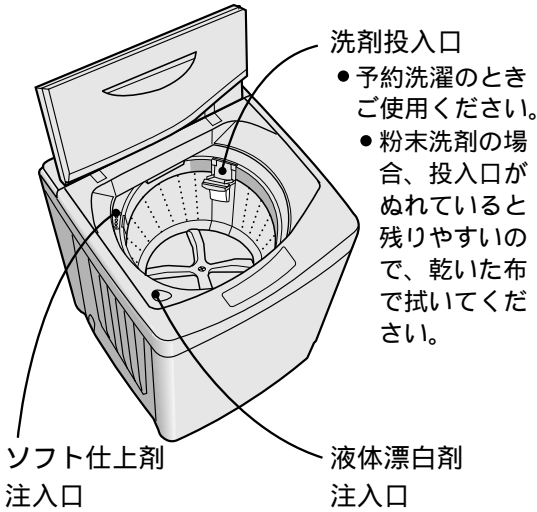

漂白剤を使う

洗い始めの給水中に、少しずつ流し込みます。

- 予約洗濯のときは、水でうすめてから、あらかじめ流し込んでおきます。

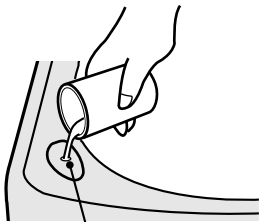

液体漂白剤注入口

- 塩素系は、色落ち・変色のおそれがありますのでご注意ください。
- 原液が直接洗濯物にかからないようにしてください。
- 粉末タイプは、流れにくいので、あらかじめ水に溶かしてからご使用ください。

- 漂白剤の使用量や使いかたは、漂白剤の表示にしたがってください。

粉石けんを使う

洗濯機で直接溶かす場合

- 1 水量「28L」を選んで給水します。
- 2 粉石けんを少しずつ入れながら、3分ほど運転し、十分に溶けたら一度電源を「切」にします。
- 3 洗濯物を入れ、使用する「水量」を選び直してから、お洗濯を始めます。

溶けにくい場合の溶かしかた

- 1 30 前後のぬるま湯を約5～10L、容器に用意します。
- 2 十分にかき回しながら、粉石けんを少しずつ入れ、溶かします。
 - 粉石けんが固まったり、粒が残ったりしないよう、十分に溶かします。
- 3 洗濯物を入れ、お洗濯を始めます。給水が始まったら、石けん液を槽内に入れます。



- 粉石けんは、合成洗剤に比べて洗濯物に残りやすいので、すすぎを十分におこなってください。黄ばみや石けんのにおいの原因になります。
- 粉石けんの使用量が多過ぎたり、低温の水に直接入れたりすると、完全に溶けない石けんが、パルセーターの下などに残り、浮き上がって洗濯物を汚すことがあります。

液体石けんについて

粉石けんと同じように洗濯物に残りやすく、石けんかすが洗濯槽などに付着する場合があります。液体石けんの表示をご覧くださいのうえ、よく溶かし、すすぎを十分におこなってください。

粉石けんや液体石けんは、固まると溶けにくいので、予約洗濯には使わないでください。

- 粉石けんの表示をよく読んでお使いください。

石けんかすによる黒い汚れが付着する場合には、「洗濯槽クリーナー」を別売しておりますので、販売店にご相談ください。使いかたは、洗濯槽クリーナーの説明書をご覧ください。

お手入れ

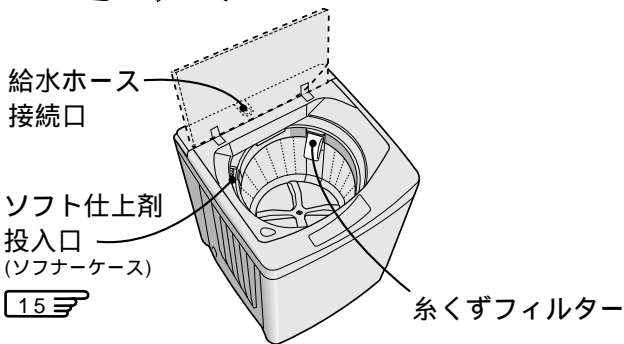

本体

よく絞ったやわらかい布で拭き取ります。

- 揮発性溶剤・クレンザーなどは使わないでください。プラスチック部などを傷めます。
- パネルなどのプラスチック部分に粉末や液体の洗剤がついたときは、すぐに拭き取ってください。放置すると傷むことがあります。



警告

本体各部に水をかけないでください。ショート・感電の原因になります。

給水ホース接続口

水の出が悪くなったとき
給水ホースをはずしてから、掃除します。
(水の飛び散りを防ぐため、21ページのはずしかた参照)



ごみが取れなくなったときは、給水弁用フィルター(別売部品 [24])をお買い求めください。

- フィルターは、先の細いドライバーなどで引き出せます。取り付けのさいは、必ず奥まで押し込んでください。洗濯機の給水弁が故障することがあります。

糸くずフィルター

お洗濯のつど、取り除きます。
糸くずがたまったらそのまま使用すると、運転中にはずれる場合があります。

- 糸くずフィルターの枠を持って、引き上げ、はずす。
- 糸くずを取り除く。
- もとどおり、確実に取り付けます。



凍るのを防ぐために

- 給水ホースをはずし、ホース内の水を抜いてください。

凍結防止用ヒーター(別売部品)の取り付けをおすすめします。

- 排水を十分おこない、洗濯槽の水を抜いてください。

もし、凍ったときは

- 水栓、給水ホースの接続部は蒸しタオルで包む。

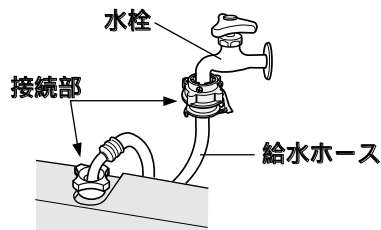

- 給水ホースは、約40のお湯につける。

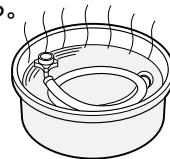

- 約40のお湯を入れ、10分程度放置する。



- 糸くずフィルターは消耗品です。破れたときは、お買いあげの販売店でお買い求めください。
- のりづけした衣類を脱水したときは、水量「38L」を選び、水を入れて運転をおこない、槽に付着したのりをきれいに落とします。給水中に漂白剤を約10mL入れると、より効果的です。

据え付け

据え付け場所

警告



浴室など湿気が多い所や風雨にさらされる場所には据え付けしないでください。感電・火災・故障・変形などのおそれがあります。

- 水平でしっかりした所に置く
タイルなどのすべりやすい床、弱い床は、振動や騒音が大きくなります。
- 壁などから2cm以上離す
蛇口や水栓つぎてからも離してください。

アース線をつなぐ

警告



アースを確実に取り付けてください。故障や漏電のときに感電するおそれがあります。

アース端子がある場合

洗濯機のアース線はその端子に確実に接続します。

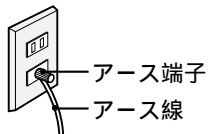

アース端子がない場合

アース工事をおすすめします。

- 電気工事士によるD種接地工事が必要です。お買いあげの販売店または最寄りの電気工事店に依頼してください。

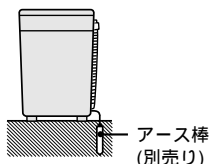

水平にがたつきなく設置する

傾いたり、がたつきがあると、振動が大きくなったり、途中で止まりやすくなります。

正しく設置してください

- 1 水平を確かめる
おもりを付けた糸を図のように吊り下げて、左右・前後の水平を確かめます。

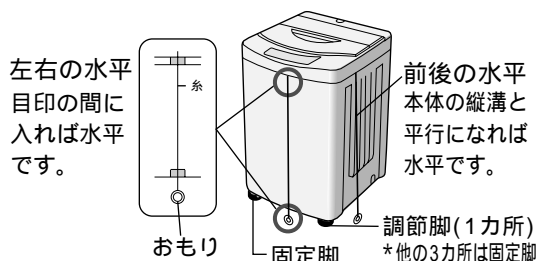

- 2 傾いているときは、脚スペーサーで調節する

付属の脚スペーサーを傾き具合に合わせて使います。

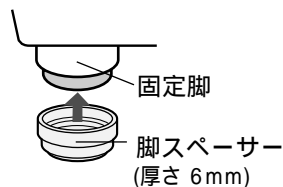

- 3 がたつきを調節する

洗濯機の上端(調節脚側)をゆり動かして確かめます。

- ロックナットをゆるめ、調節脚を回してがたつきをなくす。
- がたつきがなくなれば、ロックナットを強く締め付ける。(調節脚が固定される)

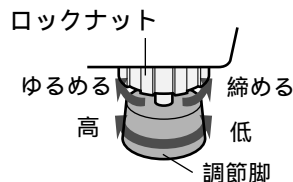

- 据え付けやアース工事に要する費用は、販売店にご相談ください。

排水ホースの取り扱い

警告



必ず電源プラグをコンセントから抜いてください。また、濡れた手で抜き差ししないでください。感電や偶発的な回転などでけがをすることがあります。

排水口への接続は、水が流れやすいようにしてください。

- 排水ホースは水平(高さを10cm以下)にしてください。排水ホースの位置が高かったり、排水が悪いと排水に時間がかかったり、途中で止まったりすることがあります。(ホースの外径は約4cmです)

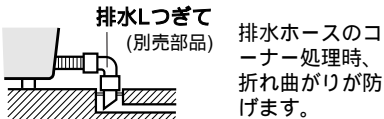
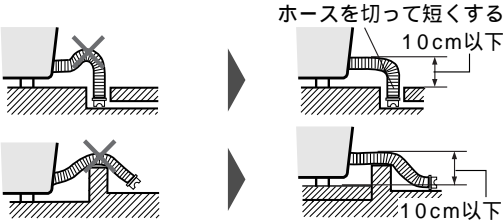

ホースが短い場合 延長は、内径3cm以上のホースで、長さを1.5m以下にしてください。



- 排水ホースは、排水口から抜けたり、はずれたりしないよう、しっかり接続してください。はずれると、水が床へ流れます。
- 排水口が洗濯機の下になるときは、必ず「真下排水つぎてB(脚カバー付)」(別売部品)をお使いください。

排水ホースがつぶれたり、機構部に当たって破れます。

水が入ると機構部が約5cm下がります。

真下排水つぎてB(脚カバー付)を使う。

真下排水つぎてB 排水口の径は4cm以上必要



- 排水ホースを洗濯機の本体や脚で敷きこまないようにしてください。

ホースが長すぎる場合は、図のように(A)の位置で切ります。先端のスリーブも差し替えてください。(差し替えるさい、スリーブが抜けやすい場合は、スリーブ側にテープなどを巻いて調整してください)

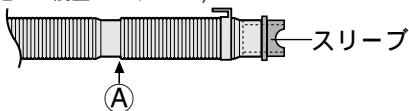

排水ホースの向きを変えるとき

- 1 正面を下に静かに倒す。

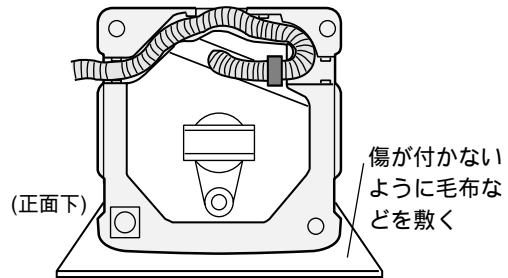

- 2 排水ホースを左側の溝から順にはずす。

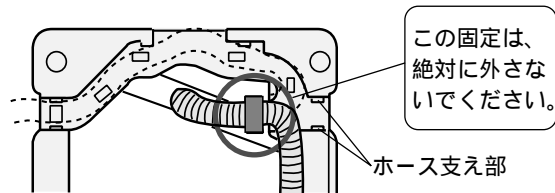

- 3 はずした排水ホースを図のように反対側のホース支え部(溝)にはめ込む。

- 浮くと床面にすれるので、確実に奥まで、はめ込みます。



図のように、指でホースをつまみながら、傷つけないようにはめる。

- 排水ホースを溝にはめ込んだ後は、ホースをねじらないようにしてください。ホースが床面までたれ下がり、破れるおそれがあります。

据え付け

排水ホースの取り扱い

給水ホースの取り付け

水栓つぎてに適した蛇口

横水栓

先端の傷にご注意（水漏れの原因）



- 分岐水栓（別売部品 ）を利用すると、洗濯機専用に使え、給水ホースの付けはずしの必要がなく、便利です。



自在水栓

ここから水漏れします。

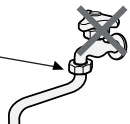

万能ホーム水栓

先端が弱くはずれることがあります。



- 自在水栓・万能ホーム水栓は、水漏れの原因になるため、オートストッパー付き水栓ジョイント（シャープエンジニアリング(株)取扱い品 ）をおすすめします。

- 作り付けの洗濯機用蛇口など指定以外のものをご使用になると、ホースがはずれて床を水びたしにするなど、思わぬ被害を受けることがありますのでご注意ください。

1 洗濯機に給水ホースをつなぐ

袋ナットを給水ホース接続口にまっすぐあてがい、強く締め付ける。

- 袋ナットをホースとともに動かして締め付けると、よく締まります。

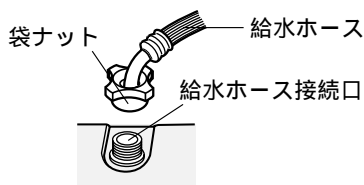

ご注意

水道水圧により水漏れ(水びたしになる場合も)しますので、よくお確かめ

水栓つぎてと給水ホースは、必ず同梱のものまたは当社別売部品をお使いください。すでに付いている場合でも、新しいものに取り換えてください。

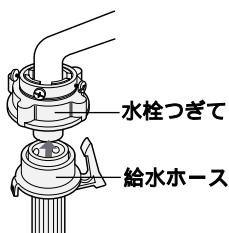

水栓つぎては、取り付けかたが悪いと、水道水圧によりはずれ、水びたしになる場合があります。

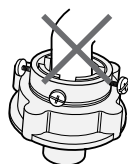

傾いている

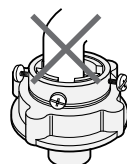

中心がずれている

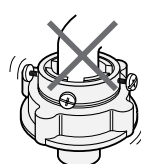

ねじまたは締め付けボディがゆるい

2 蛇口に水栓つぎて

水栓つぎての取り付け

- 1 ラベル張付け側のねじ(2本)を蛇口の径までゆるめ、水栓つぎてを蛇口の中央に押し当てる。

蛇口の径が普通(16mm)のとき

(壁側)

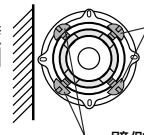

このねじを少しゆるめ、蛇口に押し当てる。

壁側の2本のねじは、ゆるめない。

- 2 まっすぐに押し当てながら、手前のねじを均等に、しっかり締め付ける。

- 3 ラベルをはがしてから、締め付けボディを手で強く締め付ける。

水栓つぎてを付け直すときは、締め付けボディを左に回し、ねじ山が4mm程度見える状態にしてから、取り付けてください。

を取り付ける

蛇口の径が大きいとき

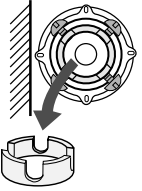

ねじを4本ともゆるめる。つぎてリングをはずす。壁側のねじ2本で中央になるように合わせる。

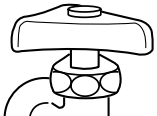

締め付けボディのしめしろ



ねじ山の見える部分が約4mmラベル

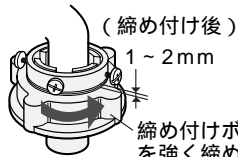

(締め付け後) 1~2mm

締め付けボディを強く締める

3 水栓つぎてに給水ホースをつなぐ

- 1 スライダーを引き下げる。
- 2 そのままで水栓つぎてに差し込み、スライダーをはなす。「パチン」と音がするまで十分に差し込みます。

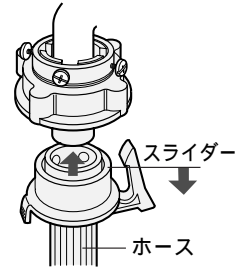

給水ホースのはずしかた

ロックレバーを押さえたままでスライダーを引き下げ、ホースを抜く。

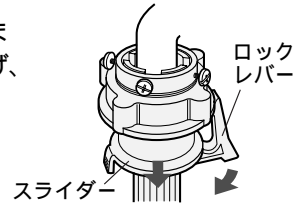

一度水を通した後は、水が飛び散りますので、次の順序ではずします。

- 1 蛇口を閉じる。
- 2 電源を入れ、水量を押してから、スタート/一時止を押して10秒ほど運転する。
- 3 給水ホースをはずす。

ください。

給水ホースの根元部のぐらつき・緩みがないか確かめる。

水道水圧により水が飛び散ることがありますので、締め付け直してください。

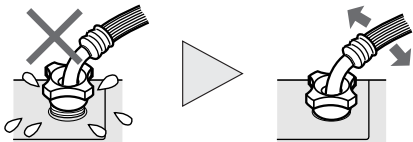

- 確実に締まったかどうかは、ホースの根元を持って、左右に動かしてみます。

水栓つぎての点検を！

- 1 しっかり止まったかどうかは、ホースを持って引っ張り、確かめます。
- 2 取り付け後は蛇口を開いて、水漏れしないことを確かめます。

- 長期のご使用でねじが緩んだりすると、水漏れして思わぬ被害をまねくことがあります。ときどきお調べください。
- 付け直しても不具合なときは、当社の水栓つぎてと給水ホースをお買い求めのうえ、取り換えてください。

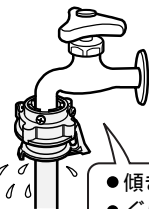

- 傾き
- ぐらつき
- ゆるみ

保証とアフターサービス よくお読みください

保証書(別添)

- 保証書は、「お買いあげ日・販売店名」などの記入をお確かめのうえ、販売店から受け取ってください。保証書は内容をよくお読みの後、大切に保存してください。
- 保証期間
お買いあげの日から1年間です。
保証期間中でも有料になることがありますので、保証書をよくお読みください。

この洗濯機はヘルツ(Hz)フリーです。

- 転居により電源周波数が変わっても、部品の取り替えや調整の必要はありません。

補修用性能部品の保有期間

- 当社は、電気洗濯機の補修用性能部品を製造打切後、6年保有しています。
- 補修用性能部品とは、その製品の機能を維持するために必要な部品です。

廃棄時にご注意

2001年4月施行の家電リサイクル法では、お客様がご使用済みの電気洗濯機を廃棄される場合は、収集・運搬料金と再商品化等料金をお支払いいただき、対象品を販売店や市町村へ適正に引き渡すことが求められています。

ご不明な点や修理に関するご相談は

- 修理に関するご相談ならびにご不明な点は、お買いあげの販売店、またはもよりのシャープお客様ご相談窓口(別紙の「お客様ご相談窓口のご案内」参照)にお問い合わせください。

修理を依頼されるときは 出張修理

- 「故障かな?」[23、24](#)を調べてください。それでも異常があるときは、使用をやめて、必ず電源プラグを抜いてから、お買いあげの販売店にご連絡ください。

ご連絡していただきたい内容

品名	全自動電気洗濯機
形名	本書の表紙に記載
お買いあげ日	(年月日)
故障の状況	(できるだけ具体的に)
ご住所	(付近の目印も併せてお知らせください。)
お名前	前・電話番号・訪問ご希望日

保証期間中

修理に際しましては保証書をご提示ください。保証書の規定に従って販売店が修理させていただきます。

保証期間が過ぎているときは

修理すれば使用できる場合には、ご希望により有料で修理させていただきます。

便利メモ

お客様へ…
お買いあげ日・販売店名を記入されると便利です。

お買いあげ日	販売店名
年 月 日	電話() -

修理料金のしくみ

修理料金は、技術料・部品代・出張料などで構成されています。

技術料	故障した製品を正常に修復するための料金です。
部品代	修理に使用した部品代金です。
出張料	製品のある場所へ技術者を派遣する場合の料金です。

長年ご使用の電気洗濯機の点検を!

愛情点検



このような症状はありませんか?

- ときどき運転しないときがある。
- 脱水槽が15秒以内に止まらない。
- 水漏れする。
- こげくさい臭いがする。
- 運転中に異常音や振動がある。
- さわると、ビリビリ電気をを感じる。

ご使用中

故障や事故防止のため、電源プラグをコンセントから抜き、必ず販売店に点検をご依頼ください。なお、点検・修理費用は、販売店にご相談ください。

一般家庭用以外の目的でご使用になる場合

理容院や美容院、寮、病院など、一日の使用時間が一般家庭に比べて極端に長い場合や薬品が付着した衣類を洗濯する場合には、短期間で部品の交換が必要になることがあります。

この場合は、保証期間の対象になりませんので、原則として有料修理となります。

お買いあげの販売店にご相談の上、定期的な点検を受けてお使いになることをおすすめします。

故障かな？(おかしいな?と思ったら)



故障でない場合がありますので、修理を依頼される前にもう一度お調べください。

異常表示について 次のようなときには、運転を止め、「コース」や「水量」などの表示ランプを速く点滅させます。

表示	お知らせ内容	調べるところ	再スタートのしかた
<ul style="list-style-type: none"> ●標準 ○ガンコ汚れ(はみすずぎ) ○倍速スピード(1.5kg) ○ドライ (「標準」のランプが速く点滅)	給水ができない	<ul style="list-style-type: none"> ●蛇口を開けましたか。 ●断水していませんか。 ●給水ホース接続口のフィルターが詰まっていますか。 17 	●(スタート/一時停止) を押します。
<ul style="list-style-type: none"> ○標準 ●ガンコ汚れ(はみすずぎ) ○倍速スピード(1.5kg) ○ドライ (「ガンコ汚れ」のランプが速く点滅)	ふたが開いている	<ul style="list-style-type: none"> ●ふたをきっちりと閉めます。 (脱水の途中でやむを得ずふたを開けるときは、ゆるい回転でも危険ですので、脱水槽が完全に止まるまで洗濯物などに手を触れないでください。警告ブザーが鳴り止んでも、回転が止まらない場合は故障ですので、すぐに修理を依頼してください。)	
<ul style="list-style-type: none"> ○標準 ○ガンコ汚れ(はみすずぎ) ●倍速スピード(1.5kg) ○ドライ (「倍速スピード」のランプが速く点滅)	排水ができない	<ul style="list-style-type: none"> ●排水位置が高かったり、ホースの先端がふさがっていませんか。 ●延長ホースが長すぎませんか。 	●(スタート/一時停止) を押します。
<ul style="list-style-type: none"> ○標準 ○ガンコ汚れ(はみすずぎ) ○倍速スピード(1.5kg) ●ドライ (「ドライ」のランプが速く点滅)	脱水ができない	<ul style="list-style-type: none"> ●洗濯物が片寄っていませんか。 <p>振動が大きくなり、ストップスイッチがはたらいた。 槽が完全に止まってから洗濯物を均一に直します。</p> <ul style="list-style-type: none"> ●洗濯機が傾いたり、がたついていますか。 	●ふたを閉めます。(約20秒後に回転を始めます。)
	「水量」のランプ全てが速く点滅しているとき	<ul style="list-style-type: none"> ●電源を「切」にし、もう一度「入」にしてみます。再度、同じ表示をするときは、故障のおそれがありますので電源プラグを抜き、すぐに点検・修理を依頼してください。 	

保証とアフターサービス/故障かな？

修理を依頼される前に・・・

こんなときは	お調べください
動かない (ランプが点灯しない)	<ul style="list-style-type: none"> ●電源プラグをきっちりと差し込んでいますか。 ●停電またはご家庭のヒューズ・ブレーカーが切れていませんか。
異常音が出る	<ul style="list-style-type: none"> ●洗濯機が傾いたり、がたついていませんか。 18 ●脱水時の洗濯物が片寄っていませんか。 ●ヘアピンや金物など、異物がまぎれこんでいませんか。
蛇口の水漏れ	<ul style="list-style-type: none"> ●水栓つぎでのねじ・締め付けボディがゆるんでいませんか。 20 ●水栓つぎてが傾いたり、ぐらついていませんか。

露つきにご注意

夏期など水温と気温の差が大きい場合、槽の外側に水滴が発生し、床面を濡らすことがあります。なお、水滴を受けるための洗濯機用のトレー **24** を別売していますので、販売店にご相談ください。

故障かな? 故障ではありません...

こんなとき	故障ではありません
操作部が暖かく感じる	●電子部品の放熱作用によるものです。
水道管や給水弁で音がすることがある	●水道水圧の高い地域のため、蛇口をしぼり調節してください。
本洗いに入ると、短時間だけ止まる	●水質検知や水位検知のため、10秒間止まり、補給水します。
洗いやすすぎの終わりに、パルセーターがこきざみな動きをする	●脱水時の振動を小さくするため、洗濯物の片寄りを防いでいます。
脱水の始め、しばらく断続回転する(すぐに高速回転しない)	●水切りを良くし、バランスを整え、脱水を十分におこなうためです。
脱水中なのに、給水をしてすすぎに変わる(脱水の表示ランプが速く点滅している)	●脱水の立ち上がり時、ストップスイッチがはたらいたので、洗濯物の片寄りを自動修正しているためです。 (この自動修正でなおらないときは、運転が止まります。「脱水ができない」[23]を参照のうえ、片寄りをなおしてください。)
脱水したのによく絞れていない	●全自動洗濯機は二槽式洗濯機より脱水率がやや低下します。万一、タオルケットの厚手の部分などで脱水むらが生じた場合は、それだけをもう一度脱水してください。
脱水の終わりで、回転が止まっているのにふたを開けると異常表示する(終了音がすぐに鳴らない)	●脱水の終わりでは、終了音が鳴るまでお待ちください。安全のため、脱水槽の回転が止まっても、ふたを開けると異常表示になることがあります。電源を「切」にすると、異常表示は消えます。
すすぎの脱水運転中に回転がいったん止まる。(倍速スピードコース)	●ソフト仕上剤を最終すすぎの始めに自動的に投入するためです。
槽を手で動かすと、「シャワ シャワ」と音がする	●脱水時のバランスをとるために入れてある液の音です。

付属品

給水ホース (1組)
長さ0.8m

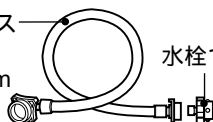

脚スペーサー (2個)



厚さ6mm

- 取扱説明書、保証書
- お客様ご相談窓口のご案内

別売部品

くわしくは、お買いあげの販売店またはシャープお客様ご相談窓口(別紙参照)にお問い合わせください。部品及び価格は、2003年1月現在のもので、変更する場合があります。価格には消費税等は含まれておりません。

- | | | |
|---|--|---|
| ●延長用給水ホース
水栓つぎにて取付けできます。
流通コード 希塑小売価格
1m用 210-360-0110 1,300円
2m用 210-360-0111 1,750円
3m用 210-360-0112 2,000円
5m用 210-360-0113 2,750円 | ●分岐水栓
211-425-0032 5,500円
●オートストップ付き水栓ジョイント
(シャープエンジニアリング(株)取扱い品)
直形ノズル YSP-1A-S 2,400円
L形ノズル YSP-L-S 3,200円
給水栓 YS80-S 4,600円 | ●凍結防止用ヒーター
210-623-0001 2,400円 |
| ●短め給水ホース
0.5m用 210-360-0291 1,300円 | ●毛布洗いネット(約60×60cm)
210-931-0003 1,550円 | ●洗濯機用トレイ
幅585mm 奥行585mm 高さ10mm
210-416-0060 3,700円 |
| ●排水ホースの延長に
排水ホースキット (1.3m)
210-357-K011 1,700円
ホーススリーブ
210-410-0024 150円 | ●洗濯槽クリーナー
(シャープエンジニアリング(株)取扱い品)
ES-C 2,000円
●給水弁用フィルター
210-337-0217 300円 | ●排水Lつぎにて
210-247-0062 1,250円
●真下排水つぎにてB
210-217-0065 1,400円
●糸くずフィルター(本機専用品)
210-337-0244 600円 |

●製品についてのお問い合わせは... シャープお客様相談センター

東日本相談室 TEL 043-297-4649 FAX 043-299-8280
西日本相談室 TEL 06-6621-4649 FAX 06-6792-5993

《受付時間》 (年末年始を除く)
月曜～土曜：午前9時～午後6時 日曜・祝日：午前10時～午後5時

●修理のご相談は... 別紙記載の「お客様ご相談窓口のご案内」をご参照ください。

●シャープホームページ <http://www.sharp.co.jp/>

みんなで家電リサイクル、つくろう循環型社会

シャープ株式会社

本社 〒545-8522 大阪市阿倍野区長池町22番22号
電化システム事業本部 〒581-8585 大阪府八尾市北亀井町3丁目1番72号



この取扱説明書は、再生紙および大豆インキを使用しています。

TINSJA450QBEZ 03AO