

SHARP

電気洗濯乾燥機

家庭用

取扱説明書

形名

据付説明付き

イー エス ピー エックス イー

ES-PX8E

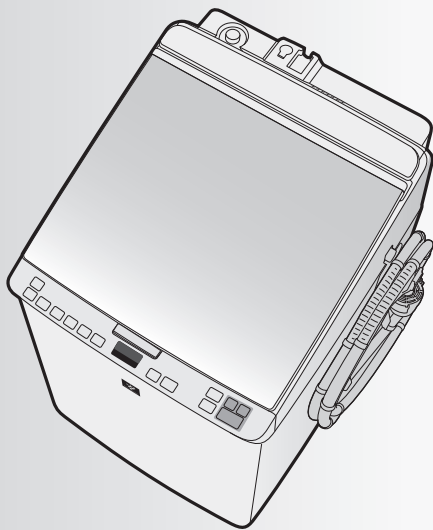

お買いあげいただき、まことにありがとうございました。

- この取扱説明書をよくお読みのうえ、正しくお使いください。
ご使用前に「安全上のご注意」を必ずお読みください。
- この取扱説明書(据付説明付き)は、保証書とともにいつでも見ることができる所に必ず保存してください。
- 設置のさいには「設置のしかた」をご確認ください。
- ご転居や配管清掃後などの再設置に備えて、余った脚スペーサーなども、必ず保管してください。

「製品登録」をお願いします

- 家電製品をWEBでまとめて管理できる!
- 登録製品に関する消耗品などサポート情報へ簡単アクセス!
- 当社製品などが抽選で当たる「わくわくポイント」を進呈!
- 自動回答に加え会員限定でオペレーターとチャット相談可能!

<https://cocoromembers.jp.sharp/m/>



プラズマクラスターロゴおよびプラズマクラスター、Plasmacluster は、シャープ株式会社の登録商標です。

もくじ

ページ

安全上のご注意	2
各部のなまえ(本体/付属品)	4
ご使用前に	5
(ふたロック/チャイルドロック設定/乾燥/洗濯物)	
操作部の見かた	8
コースの紹介(エコ運転)	10
洗濯・乾燥の流れ	12
洗剤類の使いかた	14
(のりづけのしかた/洗剤類の使用量など)	

洗濯する/洗濯～乾燥する	18
(標準/おうち流/シワ抑え/香りプラスコース)	
乾燥する	20
(標準/おうち流/ホームクリーニングコース)	
自分だけのコースを登録する	22
(おうち流コース)	
軽い汚れの少量の衣類に	23
(10分洗濯コース)	
泥汚れ、ペットの衣類などに	24
(ガンコ汚れコース)	
デリケートな衣類を洗う	25
(ホームクリーニングコース)	
毛布など大物を洗う	26
(毛布コース)	
予洗いに(サッと予洗いコース)	28
付属のハンガーを利用する	29
(ハンガーの使いかた)	
付属のハンガーで乾燥する	30
(ハンガー乾燥コース)	
プラズマクラスターイオンで消臭・除菌する	32
(ハンガー消臭コース)	
ふる水を使う	34
「脱水だけ」など個別に設定する	36
(「洗い」「すすぎ」「脱水」「乾燥」の時間や回数を選んで運転)	
予約運転する	37

設定を変更する	38
(運転内容変更/水量調整/終了音の消しかたなど)	
お手入れする	41
(本体/フィルター類など)	
洗濯・脱水槽を清潔に(槽クリーン/槽乾燥/槽洗浄)	45
設置のしかた	48
(事前確認/排水ホース/据え付け/給水ホース/試運転)	
保証とアフターサービス	54
お客様ご相談窓口のご案内	55
こんなときは?	56
コースの詳細	63
仕様	65
エラー表示・お知らせ表示	66
別売品	裏表紙

はじめに

使いかた

必要なとき

安全上のご注意

人への危害、財産への損害を防ぐため、お守りいただくことを説明しています。

■誤った使いかたで生じる内容を次のように区分して、説明しています。

 **警告** 「死亡または重傷を負うおそれがある」内容。

 **注意** 「軽傷を負う、または財産に損害を受けるおそれがある」内容。



警告

感電や漏電、発火などによる事故やけがを防ぐために

電源や電源プラグ・コードは



- 傷んだものは使わない
- 束ねない、無理に曲げない
- 傷付けない、加工しない
- 重いものを載せない、はさみ込まない
- 引っ張らない、ねじらない
- コードを持って抜かない
- ぬれた手で抜き差ししない
- ゆるんだコンセントは使わない
(感電・ショート・発火の原因)



- 定格15A・交流100Vの単独コンセントを使う(電源や定格が異なったり、他の器具と併用すると分岐コンセント部が異常発熱して発火の原因)
- 電源プラグの刃および刃の取付面にほこりが付着している場合はよく拭く(火災の原因)

子どもの事故を防ぐために



- 子どもに洗濯・脱水槽の中をのぞかせない
- 本体の近くに台を置かない(洗濯・脱水槽内に落ちて、けが、やけど、感電、窒息、おぼれる原因)
- 扱いに不慣れな方だけでは使わせない



洗濯物を取り出すときは



- 洗濯・脱水槽が完全に止まるまで触らない
(洗濯物が手に巻き付くとけがの原因)

お手入れのさいは



- 本体各部に直接水をかけない
(ショート・感電の原因)



- 必ず電源プラグをコンセントから抜く
(感電やけがの原因)

プラグを抜く

据え付けは



- 浴室など湿気の多い所や風雨にさらされる場所に置かない
(感電や漏電による火災の原因)



アース線接続

- アースを確実に取り付ける
(故障や漏電のときに感電の原因)
アース工事は販売店、または最寄りの電気工事店にご相談を

乾燥について



- 次のようなものは(洗濯後でも)絶対に乾燥しない
 - 油や溶剤が付着した衣類
食用油・動植物系油・機械油・灯油・ガソリン・美容オイル(ボディオイル・エステ系のオイルなど)・ベンジン・シンナー・アルコール・ドライクリーニング油など
 - 発泡ウレタン(スポンジ類)・ポリプロピレン繊維・樹脂(セルロース系)・手芸用ボンドなどを使ったもの
(油の酸化熱による自然発火や引火の原因)

その他



- ガソリン・灯油・ベンジン・シンナー・アルコールなどや、それらが付着した洗濯物を絶対に入れたり近付けたらない
(爆発・火災の原因)
- プラスチック部には絶対に火気を近付けない
(火災・変形の原因)
- 脱水中にふたのロックがかからない(回転中でもふたが開けられる)ときや、運転終了後、洗濯・脱水槽が回転しているときは、絶対に手を入れない。ただちに電源プラグを抜き修理を依頼する(けがの原因)
- 改造はしない
- 修理技術者以外の方は分解したり、修理をしない(火災・感電・けがの原因)
修理はお買いあげの販売店にご相談を

必ずお守りください



はじめに

■お守りいただく内容の種類を次の図記号で説明しています。

 してはいけないこと。

 しなければならないこと。



注意

漏電やけがを防ぎ家財などを守るために

洗濯物・本体・周囲の壁などの損壊を防ぐために



- 防水性の衣類やシートは洗濯・脱水・乾燥しない
 - ・レインコート・サウナスーツ・ウインドブレーカー・スキーウェア・ダウンジャケット・理美容用クロス・オムツカバー・自転車、自動車などのカバー・寝袋・防水シート・防水エプロン など
 (水が抜けられないため脱水中に異常振動を起こし、転倒によるけが、本体・壁・床などの損壊、水漏れの原因)



- 毛布など大物は、折りたたんで重ねた状態に入れられない(洗濯中に固まりやすいため脱水中に異常振動を起こし、転倒によるけが、本体・壁・床などの損壊、水漏れの原因)
- (26ページ)をご確認のうえ、洗濯キャップ、または、大型毛布用ネットを使用して正しく入れてください。

- カーペット・水を通さないカーペットカバーやマット類(裏にゴムなどが付いているものは)洗濯・脱水・乾燥しない

- 用途外には、使用しない
- 洗濯機本来の用途以外のものを洗ったり、脱水、乾燥しない。
(異常振動を起こし本体損壊やけがの原因)

※衣類の取扱い表示をご確認ください。
※異常振動が起こった場合、安全装置がはたりますが、槽が高速で回転しているときはすぐに止まりませんのでご注意ください。

温度に注意



- 温水を使用する場合は、50℃以上のお湯は使用しない(プラスチックが変形し故障の原因)
 - 乾燥運転中や終了直後はふたや洗濯・脱水槽などに触れない(高温になり、やけどの原因)
- 衣類を出すさいもご注意ください

運転前の確認



- 蛇口を開いてホースの接続を確認する(ねじがゆるんでいると、水漏れして水びたしなどの思わぬ被害の原因)

運転後の確認



- 必ず蛇口を閉じる(万一の水漏れ防止)

電源プラグは



プラグを抜く

- 電源プラグを抜くときは、電源コードを持たずに必ず先端の電源プラグを持って引き抜く(感電・ショート・発火の原因)
- 長期間ご使用にならないときは、必ず電源プラグをコンセントから抜く(絶縁劣化による感電や漏電・火災の原因)

その他



- ふた(ガラス面)に乗らない、また、ふたに物を落としたり置いたりしない(破損(割れ・ひび・傷)により、けがの原因)
- 万一、ふたのガラスが破損したときは、すぐに修理を依頼してください。
- 本体にのぼったり重い物を載せたりしない(変形・破損により、けがをする原因)
- 運転中は本体の下に手足を入れない(回転部などがあり、けがや感電の原因)
- とくに置台などを使用すると、床面とのすき間が大きくなります。ご注意ください。
- ロックされたふたを無理に開けない(ふたやロック機構部が破損の原因)

その他のご注意

- 操作部付近に、磁石など磁気を帯びたものを近づけない。(誤動作の原因)
- 上に物を置かない。(振動による落下や誤動作の原因)

各部のなまえ

本体

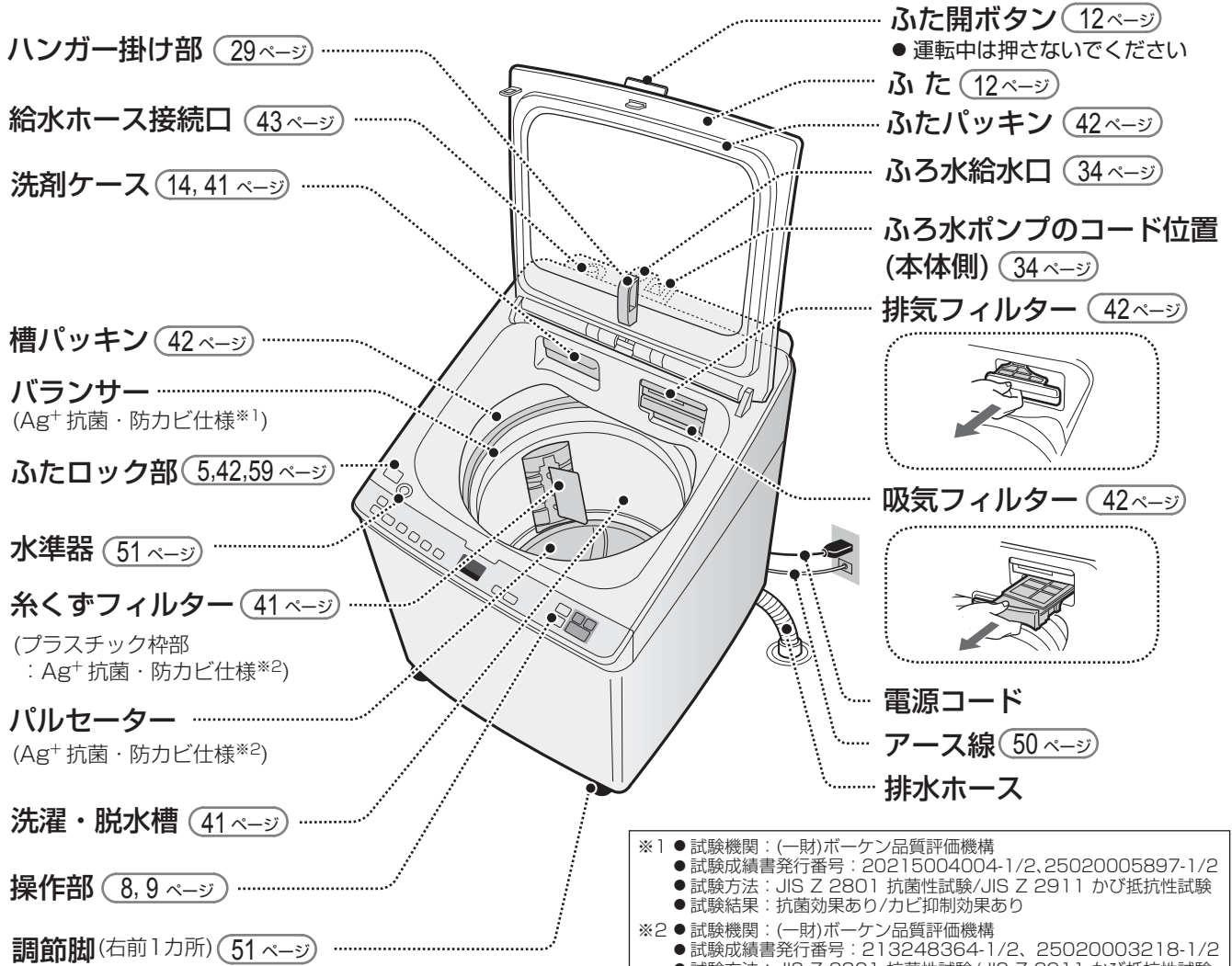

※1 ● 試験機関：(一財)ポークン品質評価機構
● 試験成績書発行番号：20215004004-1/2、25020005897-1/2
● 試験方法：JIS Z 2801 抗菌性試験/JIS Z 2911 かび抵抗性試験
● 試験結果：抗菌効果あり/カビ抑制効果あり

※2 ● 試験機関：(一財)ポークン品質評価機構
● 試験成績書発行番号：213248364-1/2、25020003218-1/2
● 試験方法：JIS Z 2801 抗菌性試験/JIS Z 2911 かび抵抗性試験
● 試験結果：抗菌効果あり/カビ抑制効果あり

付属品

給水ホース (1組)

長さ0.8m

(52, 53 ページ)

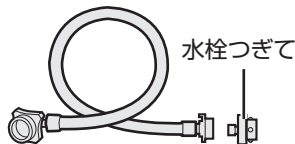

ハンガー (1本)

(29 ~ 33 ページ)

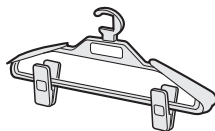

脚スペーサー

(51 ページ)

● 6mm (2個)

◇ 接着テープ(2枚)

ふろ水ポンプ (1組)

長さ4m、ホース内径15mm

(34, 44 ページ)

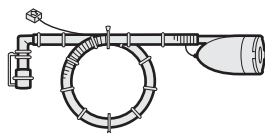

ふろ水ホース・ハンガーホルダー (1個)

(29, 34 ページ)



印刷物付属品 (各1部)

- 取扱説明書*
- 据付チラシ*
- 保証書

※当商品は日本国内向けであり、日本語以外の説明書はありません。

This model is designed exclusively for Japan, with manuals in Japanese only.

ご使用前に

ふたロックについて

運転中は、安全のためふたを自動ロックしています。

ふたの開けかた

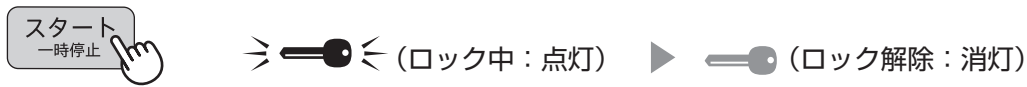

運転中に一時停止

- ロックを解除してふたが開けられます。
(脱水中など、槽の回転中は、ロック解除に5~15秒かかります)
- 槽内が高温の場合は「H」を表示して、送風で冷まします。
温度が下がったらロック解除してふたが開けられます。(60, 67 ページ)

チャイルドロックの設定のしかた

一時停止中でもふたが開かないようにロックできます。(小さなお子様がおられる場合などに)

設定のしかた	電源「切」の状態ですべてのボタンを押し、電源「入」の状態で「ピーッ」と鳴るまで	解除のしかた	電源「切」の状態ですべてのボタンを押し、電源「入」の状態で「ピピッ」と鳴るまで
			<p>「L」が消えて「ピピッ」と鳴るまで押し続けてください。状況により4~5秒かかる場合があります。</p>

チャイルドロックを設定しているときは

- 運転中に一時停止しても、ふたのロックはずれません。
- 運転終了後槽内に水が残っている場合も、ふたのロックはずれません。

チャイルドロック設定中のふたの開けかた

「カチッ」と鳴ってロック解除します。状況により数秒かかる場合があります。音がするまで押し続けてください。

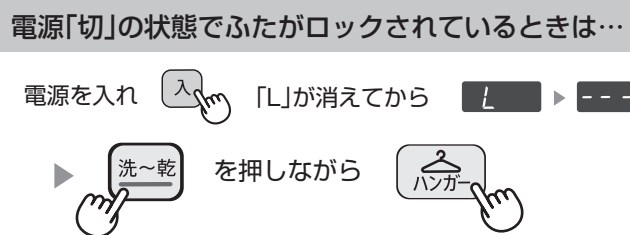
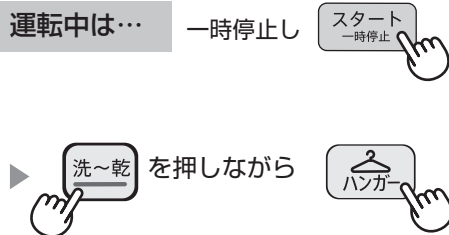

ご使用前に

乾燥するときには

フィルター・換気

- 吸気フィルター、排気フィルターは必ずセットする。
【ほこりが機内にたまり、故障の原因】
- フィルター類をふさがない。
【内部温度が上がり、衣類を傷める原因】
- 十分に換気する。【結露の原因】

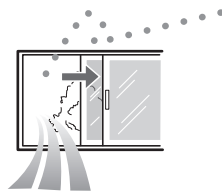

ご注意

- 乾燥中はふたやその周囲（とくに温風吹出し位置周辺）が、高温になることがあります。

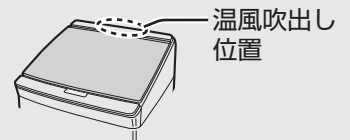

洗濯物の準備

洗濯の前に

- 衣類の取扱い表示を確認。
例 
- しみや部分汚れはあらかじめ処理。
繊維の種類やしみの内容に応じた方法で処理する。
- 初めて洗う衣類は、色落ちや色移りについて確認。
色落ちしやすいものは、分けて洗う。



洗濯も乾燥もできないもの

×

- 以下の表示のあるもの



(水洗いはできない)



(石油系溶剤でドライクリーニングできる)

- 座ぶとん・クッション・枕など
- 表面の凹凸などが消えやすいもの
例 防シワ加工品・エンボス加工品など

- 皮革製品・皮革装飾をほどこしたもの

- カーペット・水を通さないカーペットカバーやマット類(裏にゴムなどが付いているもの)

- 衣類の取扱い表示や組成表示のないもの

- 芯地が多く、形くずれしやすいもの

- 例 ネクタイ・ブレザー・ジャケット・コート・スーツ・ツバのある帽子など

- 著しい収縮や変色、表面変化を起こすおそれのある素材

- 例 レーヨン・キュプラ・絹および混紡品など

- ウレタン(スポンジ類)の入ったもの

- 防水性のもの

- 毛倒れを起こす起毛製品
例 ベルベット・別珍など

- 形くずれや表面変化を起こすおそれのある生地

- 例 強燃系使用の生地・ジョーゼット・クレープ・ちりめんなど

- 和服、和装小物など

- 色落ちしやすいもの

乾燥できないもの

×

- 以下の表示のあるもの



(ドライクリーニングできる)



(日陰の平干しがよい)



(タンブラー乾燥はおさげください)

- のりづけした衣類
 - 槽内がのりで汚れることがあります。

- 油や溶剤が付着したもの

- 例 食用油・動物系油・機械油・灯油・ガソリン・美容オイル(ボディオイル・エステ系のオイルなど)ベンジン・シンナー・アルコール・ドライクリーニング油など

- 発泡ウレタン(スポンジ類)、ポリプロピレン繊維、樹脂(セルロース系)、手芸用ボンドなどを使ったもの
【油の酸化熱による自然発火や引火の原因】

- 皮革製のパッチの付いたジーンズなど
 - パッチ部分が熱で傷むことがあります。

- 乾燥の使いはじめにゴムなどのおいがする場合があります。乾燥試運転で軽減できます。

「乾燥90分」で運転する



- 洗濯物を入れないでください。
- 終了後は電源を切り、ふたを開けておきます。(電源を切るまで「シワ防止」運転をおこないます) (13 ページ)

- 本機は、「消防法 設置基準」に基づく試験基準に適合しております。建築物の可燃物などからの離隔距離は、下表に掲げる値以上の距離が必要です。

消防法 基準適合 組込形	
場所	離隔距離
上方	50cm
前方	開放
左/右/後方	2cm
下方	0cm

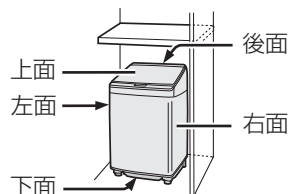

- ひもは結び、ファスナーは閉じる。
- 金属製のボタンや装飾品の付いたものは、裏返しにするか洗濯ネットに入れる。
- 毛玉や糸くず、毛羽立ちが気になる衣類は、裏返しにする。
- 硬貨・ヘアピン・カーテン金具などの金属などは、必ず取り除く。
- 砂や泥はあらかじめ落とす。



- 洗濯物を入れ過ぎない。
 - 衣類はバルンサーより上に出ないように押し込んでください。【給水時浮き上がって水が飛散すると床が水浸しになったり、運転中に槽からはみ出し、衣類や製品を傷める原因】



- デリケートな衣類は、洗濯ネットに入れる。
 - 軽やかさばる衣類(フリース素材など)。【運転中に飛び出し、衣類や製品を傷める原因】
 - ブラジャーは市販の専用ネットに入れる。【ワイヤーが飛び出し、異音や故障の原因】
 - 入れる量は少なめにする。(洗濯量の目安は (10 ページ))
 - 【洗い・すすぎ・脱水性能の低下や脱水中の片寄り、飛び出しの原因】
 - 洗濯ネットのファスナー金具はカバーに収める。【運転中に接触し、衣類や製品を傷める原因】

- 毛布コースで洗濯するときは、必ず別売の洗濯キャップや大型毛布用丸型ネットを使う。 (26 ページ) 裏表紙

- ジーンズなどかさばる衣類や浮きやすいもの※は底に入れる。【衣類が飛び出し傷付く原因】
 - ※ くつ下・ハンカチなどの小物類、フリース、化繊100%のもの、撥水加工を施したものなど

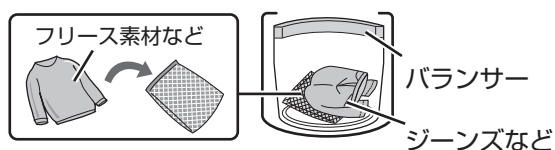

ビジュアルガイドでもご案内しています。裏表紙

- 飛び出しによる衣類の破れは、保証の対象外となります。
- ふたに衣類やふる水ホースなどはさみ込んだり、ふたの上に物を載せない。【変形や破損の原因】

操作部の見かた

操作パネルの表示

数字表示部

洗剂量目安 (16 ページ)



すりきり一杯が42gの
洗剤カップで0.7杯

運転内容

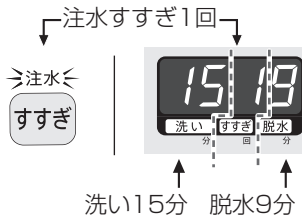

水量 (16, 63 ページ)



水量44L

残り時間

1分刻みで表示します。



残り1時間20分

プラズマクラスターイオンランプ
槽クリーン中や乾燥中、ハンガー消臭コース
運転中など、プラズマクラスターイオンが
放出されているときに点滅
します。



ふたロック表示 (5 ページ)

予約ボタン (37 ページ)

運転終了時間を予約
するときに
1~24時間後まで1時間
単位で選べます。

予約

水量



槽クリーン

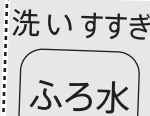

洗いすすぎ
ふろ水



洗い

注水

予約 時間後

残り時間分

すすぎ

脱水

水量 L

洗剤 杯

ふろ水ボタン (34, 35 ページ)

水量ボタン

水量は自動的に決まります。
(18~44L)
お好みの水量に変更できます。
(12~44Lまで9段階)

(16, 63 ページ)

チャイルドロック設定を解除する
ときにも使います。(5 ページ)

槽クリーンボタン (45 ページ)

運転内容ボタン

「脱水だけ」などの個別運転や
運転内容の変更に
スタート後は「洗い」中に変更
できます。(36, 38 ページ)

予約運転 (37 ページ)



運転終了まで9時間

エラー表示・お知らせ表示 (66, 67 ページ)



電源スイッチ

運転が終わると自動的に切れます。
電源を入れたまま放置すると、5分後に切れます。

進行表示

進行状況に従って、ランプの点滅位置が変わります。

- 各コースの運転内容や所要時間などの詳細は (63 ページ)

洗～乾ボタン 運転方法の切り替えに



(点灯)

- 洗濯から乾燥まで連続で運転するとき



(消灯)

- 洗濯(洗い～脱水)するとき
- 乾燥だけするとき

チャイルドロックを設定するときにも使います。

エコ表示 (11 ページ)

温風プラス表示 (24 ページ)



60
30
15
分 分 分

自動 低温

乾燥

低温: 3秒押し

ハンガー

ECO

温風+

標準

おうち流 10分洗濯

サッと予洗い ガンコ汚れ

ホームクリーニング シワ抑え

香りプラス 毛布

洗～乾

コース

電源

切

入

スタート
一時停止

コースボタン (10 ページ)

ハンガーボタン

- ハンガー乾燥コース (29～31 ページ)

- ハンガー消臭コース (29, 32, 33 ページ)

を運転するときに

スタート・一時停止ボタン

ふたロックを解除したいときにも。

(5, 59 ページ)

チャイルドロックの設定方法は (5 ページ)

コースの紹介

選べるコース

こんなときに		コース	参照 ページ	洗～乾	消灯	
				洗濯	【洗濯	
<div style="border: 1px solid black; border-radius: 10px; padding: 5px; display: inline-block;">コース</div>	日常の衣類に 	・ふだんのまとめ洗いに	標準	18,20	8kg	
		・自分だけのコースをつくる	おうち流	18,20,22	8kg	
		・軽い汚れの少量の衣類を10分でお洗濯	10分洗濯	23	1.5kg	
		・気になる汚れの予洗いに	サッと予洗い	28	0.5kg	
		・泥汚れなどに	ガンコ汚れ	24	4.5kg	
		・ペットの衣類などに			1kg	
	・柔軟剤の効果を高めたいときに	香りプラス	18	2kg		
	デリケートな衣類に	・やさしくお洗濯	ホーム クリーニング	20,25	2kg	
	シワが気になる衣類に	・シワを抑えてお洗濯	シワ抑え	18	1kg	
大物のお洗濯に	・毛布やふとん、カーペットカバー、シーツなどの大物、バスマット、キッチンマットなどに	毛布	26	毛布は 4.2kg		
<div style="border: 1px solid black; border-radius: 10px; padding: 5px; display: inline-block;">ハンガー</div>	付属のハンガーを使って	・シワを抑えて乾燥したいときに	ハンガー乾燥	29,30	—	
		・気になるにおいをリフレッシュ ・衣類に付いた花粉を落とすやすく	ハンガー消臭	29,32	ハンガー掛け	
洗濯・脱水槽のお手入れに		・日頃のお手入れに	槽クリーン	45		
			槽乾燥	45	—	
		・汚れやにおいが気になったら	槽洗浄	46	洗濯物はいれない	

洗濯量はJIS(日本産業規格)に規定の布地によるもの、乾燥量は日本電機工業会自主基準の衣類です。

ワイシャツ
(混紡約200g)



ブラウス
(混紡約200g)



長袖アンダーシャツ
(綿約130g)



パジャマ(上下)
(綿約500g)



スリッパ
(混紡約150g)



トランクス
(綿約80g)



くつ下
(混紡約50g)



各コースの運転内容については **63 ページ**

※1 ガンコ汚れコースの乾燥は標準コースと同じです。

洗～乾 点灯		乾燥	使える機能	
洗濯～乾燥 ・乾燥量の上限	乾燥	ふろ水 34 ページ	予約 37 ページ	
4.5kg(化繊6kg)		○	○	
4.5kg(化繊6kg)		○ 登録可	○	
—	—	○ 「洗い」のみ	○	
—	—	—	—	
4.5kg ※1	—	○	○	
1kg ※1	—	○	○	
—	—	○	○	
—	0.4kg	○	—	
—	—	○	—	
毛布は2.8kg		○	○	
—	脱水後の衣類 1kg	—	○	
に1kgまで		—	—	
洗濯物はいれない		—	—	
—	洗濯物はいれない	—	—	
—	—	○	—	

タオル
(綿約70g)バスタオル
(綿約300g)シーツ
(綿約500g)

エコ運転

センサーで衣類の量や布質を判定し、自動で節電・節水・時間短縮をおこないます。



対象コース 標準・おうち流・10分洗濯・シワ抑え・香りプラスの「洗濯」「洗濯～乾燥」

●対象コースを選ぶと点灯する **ECO**

センシングにより状況に応じた最適運転

衣類の汚れ具合、布質や洗剤のすすぎやすさなどを見ながら、すすぎ・脱水時間を短縮して節電・節水します。※2

洗い中に判定しながら運転(点灯) ▶ 判定完了(点灯に戻る)



●すすぎやすさは、標準コース・シワ抑えコースで判定します。「すすぎやすい」洗剤と判定したときは、自動ですすぎ2回を1回に減らします。

●次の場合は、消灯します。 **ECO**

- ・容量1kg(水量26L)以下と判定し、かつ、ふろ水設定のとき
- ・途中で設定を変更したとき

布質と乾き具合に合わせた運転

センサーで、ヒーターを最適な状態にコントロールして消費電力を抑えます。※2

- 乾き具合の判定は「乾燥」を自動運転に設定したときにおこないます。
- 乾燥時間をご自分で設定した場合はおこないません。

●条件によっては、正しく判定できない場合もあります。

●エコ運転をやめる設定もできます。 **40 ページ**

※2 消費電力量：洗濯時最大20%セーブ(当社比。エコ運転ONとOFFの比較)

(日本電機工業会自主基準による消費電力量とは異なります)

化繊比率85%の場合標準コース・洗濯8kgで

- ・使用水量約5%削減(83L→79L)
- ・所要時間約11%削減(35分→31分)
- ・消費電力量約20%削減(67Wh→53Wh)

洗濯・乾燥の流れ

標準コース

準備して洗濯物を入れる

洗濯物を準備する

6 ページ

- 蛇口を開く。
ふる水を使うときも必ず開く。
- ふろ水ポンプの準備。

34 ページ

ふたを開ける

- ふた開ボタンを押す
(ふたが少し開きます)

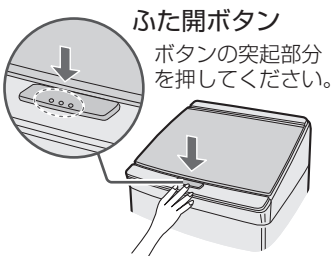

洗濯物を入れる

電源を入れ運転内容を選ぶ

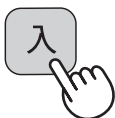

洗濯のみ

⇒標準⇐

- 「標準」点灯

洗濯～乾燥



- 点灯させる

乾燥のみ

⇒自動←低温



低温：3秒押し

スタートする

ふたを開けたまま



洗濯物計量

水を入れずに
かくはんして
衣類の量を量
ります。

洗濯・洗濯～乾燥

洗剤量表示

約5秒



運転内容表示

約5秒



60 ⇒ 自動 ⇐ 低温
30
15
分
乾燥
低温：3秒押し

水量表示



残り時間表示

運転が始まると



洗濯～乾燥

「U05」は洗濯物(乾燥量)が多い
お知らせです。 (67 ページ)

乾燥

残り時間表示

ふたを閉めると

約1分後、乾燥時間の目安を表示



運転中の基本的な動き

洗濯

洗濯

洗濯～乾燥

洗い



(高濃度洗浄)

(表示水量)

少ない水量の濃い洗剤液から洗い
始め(高濃度洗浄)、その後表示水量
まで給水します。

すすぎ

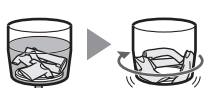

排水

中間脱水

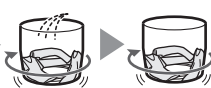

シャワー 中間脱水



給水

すすぎ

脱水

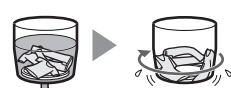

排水

脱水

しばらく低速
回転してから
高速回転する。

すすぎの種類については (64 ページ) をご確認ください。

ふたロック中にふた開ボタンを押さないでください。【ふたが浮いて「E02」を表示して途中で止まったり、乾燥不足の原因】ボタンを押したときは、ふたを押さえて閉めてください。



注意



長期間で使用にならないときは、必ず電源プラグをコンセントから抜く【絶縁劣化による感電や漏電・火災の原因】

はじめてお使いになるときは、工場テスト時の残水が出る場合があります。

はじめに

洗剤を入れる

洗剤量や水量の表示を目安に量って入れる。(14~17ページ)

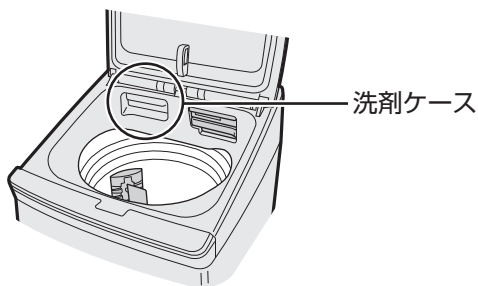

粉末洗剤
粉末漂白剤

液体洗剤
液体漂白剤

柔軟剤

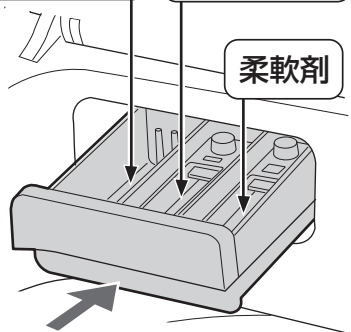

ゆっくり戻す

強く押すと柔軟剤などがすぐに流れ出ることがあります。

ふたを閉める

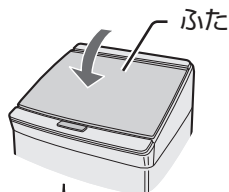

「カチッ」と鳴るまでしっかり閉める

ふたをロックし、給水を始めて自動運転する。

- 運転終了までふたをロックします。



運転

洗濯物を取り出してお手入れする

終了するとふたのロックがはずれる。

(消灯)



- 洗濯物を取り出す。
- 蛇口を閉める。
- 糸くずフィルターを掃除する。

41ページ

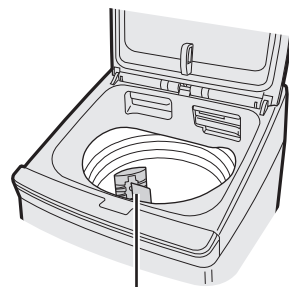

糸くずフィルター

- ふろ水ポンプのあとかたづけ。

34ページ

ほぐし運転



衣類を取り出しやすくするため、脱水後、約1~3分間かくはん運転をおこないます。

- 「洗濯」で、標準(5kg以下)/おうち流(5kg以下)/ガンコ汚れ/シワ抑え/香りプラスコース時に運転します。
- 脱水のみや、乾燥まで連続で運転するときには、おこないません。
- 「ほぐし運転」しない設定もできます。(40ページ)

乾燥 乾燥 洗濯~乾燥

乾燥



低速回転
予備脱水する。

乾燥



高速回転

乾燥



パルセーター
かくはん

洗濯~乾燥

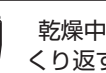

乾燥中
くり返す

乾燥



低速回転

温風を吹き込みながら、パルセーターと槽を交互に回転させる。

「シワ防止」運転^{※1}

乾燥後の置きジワを防ぐため、弱いかくはん^{※2}と送風運転を間欠的におこないます。(「0分」「残り」点灯(送風中は点滅)、最長2時間まで)

- 運転は終わっていますので、電源を切って(ふたロックが解除される)早めに取り出します。

^{※1} 槽乾燥は除く。(45ページ)

^{※2} ホームクリーニングコース、ハンガー乾燥コースではかくはんしない。

洗剤類の使いかた

洗剤ケースに入れる

- 洗剤ケースは、乾いた布で拭いてからご使用ください。
- 洗剤と漂白剤を併用する場合は、液体と粉末の組み合わせでご使用ください。
- 粉末洗剤・液体洗剤・粉末漂白剤は、槽に直接入れることもできます。そのさいには、洗濯物をよけて槽の周辺部に入れてください。
- 予約運転のときは、必ず洗剤ケースをご使用ください。(37ページ)

洗剤ケース

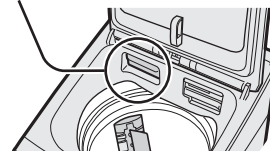

粉末洗剤

表示を目安に量って入れる。

- カップの大きさや使用量は、洗剤によって異なります。
- 水に溶けやすいものをお使いください。

粉末漂白剤

使用量・使いかたは、容器の表示をご覧ください。

約90mLまで入ります

液体洗剤

表示水量を目安に量って入れる。

- 粘り気強い洗剤はあらかじめ約500mLのぬるま湯に溶かしてから槽に直接入れます。

液体漂白剤

使用量・使いかたは、容器の表示をご覧ください。

- 塩素系は色落ち・変色のおそれがあります。

約60mLまで入ります

柔軟剤

表示水量を目安に量って入れる。

- 最終すすぎ中に自動的に入ります。
- 入れたまま約12時間以上放置したり低温のときは固まる場合があります。
- 正しく量って入れます。
【入れすぎはカビの原因】
- 一部の柔軟剤では衣類にまとまって付着すると変色するものがあります。(変色したときは 56ページ)

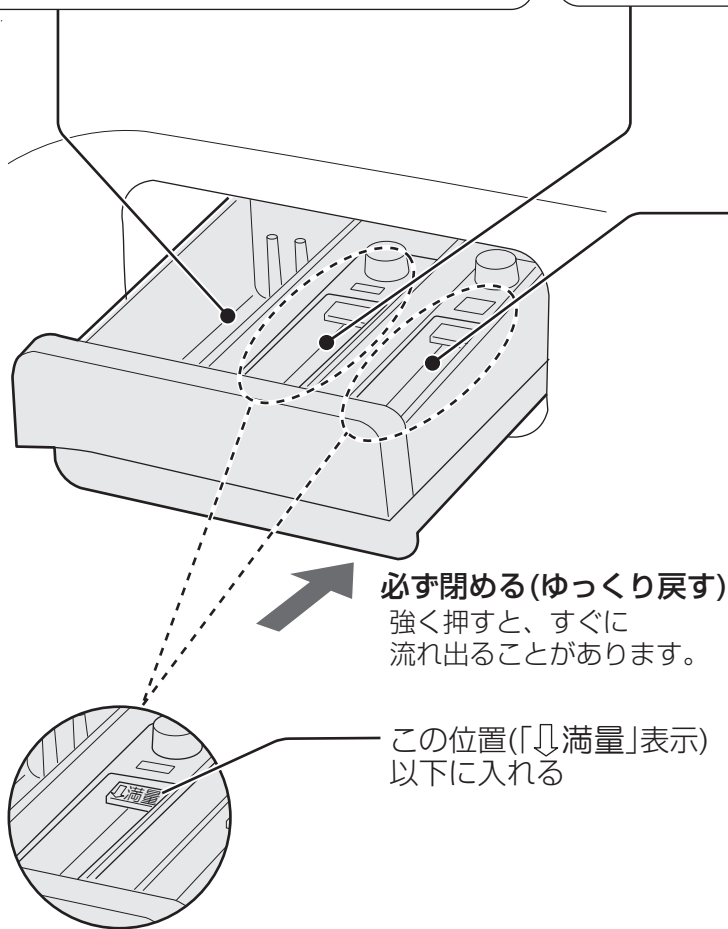

必ず閉める(ゆっくり戻す)

強く押すと、すぐに流れ出ることがあります。

この位置(「 満量」表示)以下に入れる

- この位置以上に入れたり、給水中に動かしたりすると、すぐに流れ出ることがあります。
- 水が残ることがありますが、異常ではありません。

ジェルボール型洗剤(アリエールなど)は、槽に直接入れてください。

- 予約運転の場合も洗剤ケースに入れなくてください。【水漏れの原因】
- 使用量については、容器の表示をご覧ください。

石けんの使いかた

粉石けん・液体石けん

槽内で溶かす

- ① 水量「12L」を選び、いったんふたを閉めてスタートする。(給水を始める)
- ② 給水が始まったら一時停止して、石けんをまんべんなく固まらないように入れ、3分程度運転して十分に溶かす。
- ③ 電源を入れ直し、コースや水量を選び直して洗濯する。

溶けにくい場合

- ① 洗面器などに、30℃前後のぬるま湯(約5~10L)を用意し、石けんを少しずつ入れながらかきまぜて十分に溶かす。
- ② 洗濯を始め、給水が始まったら一時停止して、石けん液を槽内に入れる。

- 合成洗剤と比較して洗濯物に残りやすいため、十分にすすぐ。注水すすぎ3回をおすすめします。(63, 64 ページ)

【黄ばみやにおいの原因】

- 入れ過ぎたり低温の水に直接入れない。
- 【石けんかすがたまる原因】
- 粉石けんや液体石けんは予約洗濯に使わない。

のりづけのしかた

- 「洗濯機用」と表示している化学合成のり以外は使わない。
- のりづけした衣類は乾燥しない。



1

のりづけしたいもの(2kg以下)を入れて以下の内容で運転を始める

- 標準コース・水量31L(1kg以下は27L)・洗い3分・脱水1~2分



給水後

2

一時停止してのりを入れる

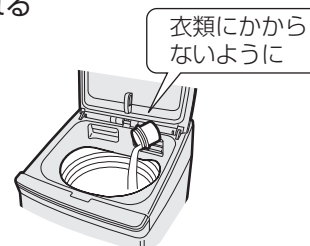
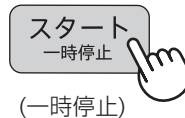

のりづけ後

3

衣類を取り出し、すぐに以下の内容で槽に付着したのりを洗い落とす(漂白剤を約10mL入れると効果的)



- 標準コース・水量40L・洗い3分・脱水2分



- 洗剤類は周囲の温度や湿度など保管条件の変化にご注意のうえ、早めにご使用ください。保管条件により、洗剤が固まる・柔軟剤がどろどろになったり粒ができるなど、状態が変化する場合があります。このような洗剤類は溶けにくいので、効果が十分に発揮できなくなったり、しみの原因になることがあります。

洗剤類の使いかた

洗剤・柔軟剤の使用量

	洗剤量目安表示 すりきり一杯が 42gの カップの場合 ⇒洗剤 杯⇐	表示水量	洗濯量の目安	合成洗剤				
				粉末 	液体 			液体中性
				18g アタック バイオEX 高活性	30g トップ プラチナクリア 消臭 フルーティヤ	10mL アタック ZERO トップ スーパー ノックス	水30Lに対して 25mL アリエール サイエンス プラス オンパワ ワシエル ホルド ニユー ビース シエル フレグ ランス	
標準 コース など	0.7	44-43L	8kg以下	26g	44g	15mL	37mL	59mL
	0.6	42-40L	6kg以下	24g	40g	13mL	33mL	53mL
	0.5	39-37L	5kg以下	22g	37g	12mL	31mL	49mL
		36-34L	4kg以下	20g	34g	11mL	28mL	45mL
	0.4	33-31L	3kg以下	19g	31g	10mL	26mL	41mL
		30-27L	2kg以下	16g	27g	9mL	23mL	36mL
		26-24L	1kg以下	14g	24g	8mL	20mL	32mL
	0.3	23-18L	0.5kg以下	11g	18g	6mL	15mL	24mL
0.2	12L	0.3kg以下	7g	12g	4mL	10mL	16mL	
ガンコ 汚れ コース	他のコースと使用量が異なります。							
	0.8	42-40L	4.5kg以下	36g	60g	20mL	50mL	—
		39-37L	3kg以下	33g	56g	19mL	46mL	—
	0.7	36-34L	2.5kg以下	31g	51g	17mL	43mL	—
	0.6	33-31L	2kg以下	28g	47g	16mL	39mL	—
		30-27L	1.5kg以下	24g	41g	14mL	34mL	—
	0.5	26-24L	1kg以下	22g	36g	12mL	30mL	—
	0.4	23-18L	0.5kg以下	16g	27g	9mL	23mL	—
0.3	12L	0.3kg以下	11g	18g	6mL	15mL	—	
ペット用の衣類や毛布などの場合								
0.8	40L	1kg以下	36g	60g	20mL	50mL	—	

ペット衣類用の洗剤を使用する場合は、容器の表示に従ってください。

2020年5月現在

粉石けん	柔軟剤 				
	36g そよ風	4mL ハミング Neo	7mL ふんわりソフラン	10mL フレアフレグランス ソフランアロマリッチ	16mL レノア
53g	6mL	10mL	15mL	23mL	
48g	6mL	9mL	13mL	20mL	
44g	5mL	9mL	12mL	20mL	
41g	5mL	8mL	11mL	18mL	
37g	4mL	7mL	10mL	16mL	
32g	4mL	6mL	9mL	15mL	
29g	3mL	6mL	8mL	13mL	
22g	2mL	4mL	6mL	9mL	
14g	2mL	3mL	4mL	6mL	

72g	6mL	9mL	13mL	20mL
67g	5mL	9mL	12mL	20mL
61g	5mL	8mL	11mL	18mL
56g	4mL	7mL	10mL	16mL
49g	4mL	6mL	9mL	15mL
43g	3mL	6mL	8mL	13mL
32g	2mL	4mL	6mL	9mL
22g	2mL	3mL	4mL	6mL

72g	6mL	9mL	13mL	20mL
-----	-----	-----	------	------

- 左表に記載の洗剤名や使用量は、変わる場合があります。
- ガンコ汚れコースでは、洗剤の使用量が他のコースと異なります。
- 水量「12L」は **水量** で選んでください。自動では選ばれません。
- 左表に記載のない使用量については、容器の表示に従ってください。

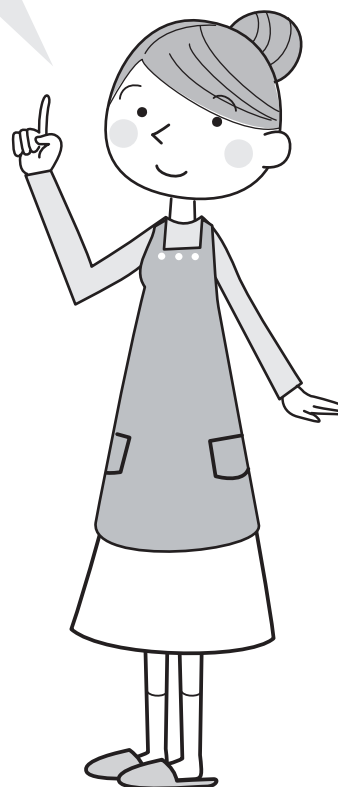

洗濯する / 洗濯～乾燥する

標準 / おうち流 / シワ抑え / 香りプラスコース

洗濯

洗濯～乾燥

各コース 洗濯・乾燥量の上限

● 運転内容については (63 ページ) をご覧ください。

	洗濯のみ	洗濯～乾燥
標準/おうち流	8kg	4.5kg(化繊6kg)
シワ抑え	1kg	—
香りプラス	2kg	—

準備

蛇口を開けて洗濯物を入れる

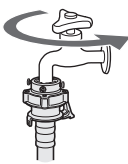

お願い

● ジーンズなどのかさばるものや浮きやすいものは、底の方に入れてください。また、全体がバルンサーより上に出ないように押し込んでください。運転中に洗濯物が飛び出し、本体や洗濯物が傷む原因になります。

バルンサー

ここから上に出ないように押し込む



1



標準

「標準コース(洗濯のみ)」に自動設定

洗濯～乾燥 するときは「洗～乾」ボタンを点灯させる



- 標準コース、おうち流コースは「低温乾燥」に変更できます。(20 ページ)
- 乾燥中は槽内にプラスマクラスターイオンを放出します。



乾燥中に点滅

必要に応じて

- ふろ水を使う

(34 ページ)



- 予約運転する

(37 ページ)



- 電源「入」時を「洗濯～乾燥」に変更する

(38 ページ)



おうち流*・シワ抑え・香りプラスコース



標準 → おうち流 ← 10分洗濯
 サッと予洗い ガンコ汚れ
 ホムカレコング シワ抑え
 香りプラス 毛布

- 標準コース、おうち流コース、香りプラスコースを運転すると、そのコースを記憶します。(乾燥のみ運転時は除く)
- (次回電源を入れると、記憶したコースを表示)

※おうち流コースの登録方法は (22 ページ)

2

ふたを開けたまま

スタート

一時停止

洗濯量計量

水を入れずに衣類をかくはんします

洗剤量の目安



運転内容



水量



- 乾燥時間は水量表示後 乾燥 で変更できます。

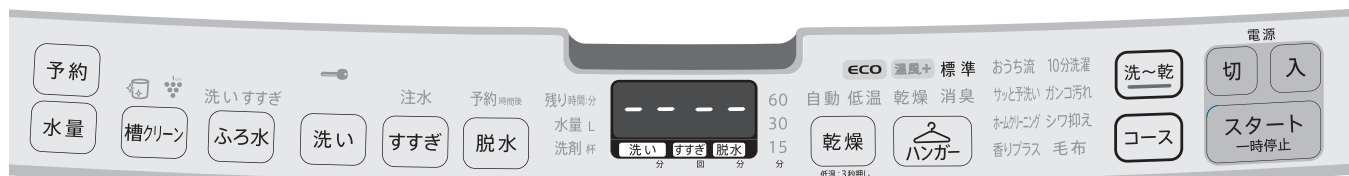

「標準コース(洗濯のみ)」の表示例

3

洗剤を入れる (14~17ページ)

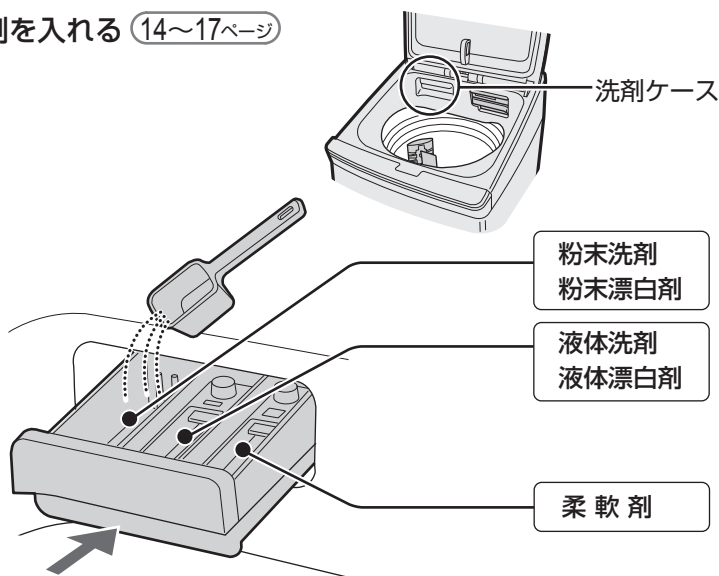

ゆっくり戻す

強く押すと柔軟剤などがすぐに流れ出すことがあります。

- 表示を目安に量って入れてください。
- 洗剤と漂白剤を併用する場合は、液体と粉末の組み合わせでご利用ください。

4

ふたを閉める



ロックがかかり、給水を開始

運転



衣類を取り出す

- 乾燥後は「シワ防止」運転をおこないます。乾燥は終わっていますので電源を切って(ふたロックが解除される)早めに取り出してください。(13ページ) 取り出すさい、槽や衣類、ふたの内側などが、高温になっていることがありますのでご注意ください。

● シワ抑えコース終了後、脱水が足りないと感じた場合は、追加で脱水してください。(36ページ)

あらかじめ脱水時間を変更して運転することもできます。(63ページ)

● 香りプラスコースは、柔軟剤の香りをしっかり付けることを目的とするコースです。柔軟剤の有効成分をより多く残し、柔軟剤の効果をもよほすよう衣類をすすぎます。

- 香りの感じ方、柔軟剤効果の感じ方には個人差があります。
- 洗剤や柔軟剤の種類や使用量、衣類の種類によって、香りの感じ方、柔軟剤効果の感じ方が異なる場合があります。
- 運転終了後、洗濯・脱水槽に長時間放置すると、香りの効果、柔軟剤効果が実感しにくくなる場合があります。

乾燥する

標準 / おうち流 / ホームクリーニングコース

乾燥量の上限

標準/おうち流	4.5kg(化繊6kg)
ホームクリーニング	0.4kg

排気フィルター・吸気フィルターの取り付けを確認し、十分に脱水してシワを伸ばした洗濯物を入れる。

お願い

- 初めて「乾燥」をおこなう前には、必ず乾燥試運転をおこなってください。(7 ページ)
- 洗剤ケース内やケースをはずした本体側、また槽内が濡れているときは、乾いた布で拭き取ってください。

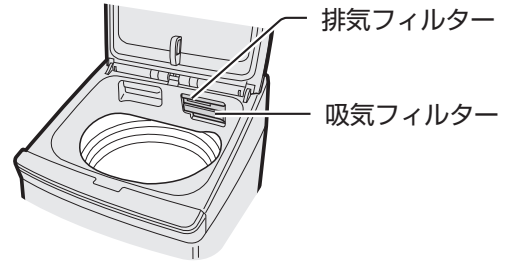

ホームクリーニングコース

槽をゆっくり回転させたり止めたりしながら、デリケートな衣類を低温で優しく乾燥します。(パルセーターは回りません)

- 例
- セーター(ウール・アクリルなど)なら1枚(0.4kg以下)
 - 洗って十分に脱水したもの
 - 乾燥時間の目安：2時間

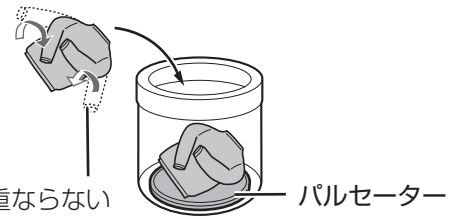

そでが重ならないようにたたむ

パルセーターがかくれるくらい、できるだけ大きめにたたむ。

熱に弱い化繊などに。

対象コース	標準・おうち流・ホームクリーニング・毛布 (26 ページ) ・ハンガー乾燥 (30 ページ)
-------	--

例 低温乾燥60分



■標準・おうち流・ハンガー乾燥コース

設定のしかた

コースを選んだあと

乾燥

低温：3秒押し

3秒以上押す



⇒低温⇐

- 解除するときには、もう一度3秒以上押す。

- 標準コース、おうち流コースでは、衣類の量に合わせて乾燥時間が自動で決まります。タイマー乾燥のため、乾き残りがある場合は「乾燥」ボタンで時間を選んで追加乾燥してください。

■ホームクリーニング・毛布コース

- 低温乾燥に自動設定されず、「低温」のみ点灯
- 「低温」は解除できません。
- ホームクリーニングコースは「2時間」、毛布コースは「3時間」に設定されています。必要に応じて変更してください。(64 ページ)



衣類の入れかた

低温乾燥

- ☒ の表示があるものは乾燥できません。他にも乾燥できない衣類があります。
(6 ページ) をご確認ください。



乾燥のしかた **乾燥**

1

乾燥したいものを入れて、ふたを閉め

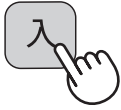

2

コースを選ぶ



標準 おうち流* 10分洗濯
 サッと予洗い ガンコ汚れ
 →ホームクリーニング← シワ抑え
 香りプラス 毛布

* おうち流コースの登録方法は (22 ページ)

3

「乾燥」ボタンを押す



- 乾燥のみに設定されます。

4

ホームクリーニングコースや自分で乾燥時間を決めるときは、「乾燥」ボタンで時間を選ぶ



- 乾燥量と乾燥時間の目安は (64 ページ)
- 標準コース、おうち流コースは、「低温」乾燥も選べます。(20 ページ)

5

スタート
一時停止



- 「自動」の場合は、乾燥量を計量後(約1分後)、乾燥時間の目安を表示します。
- 乾燥中は槽内にプラズマクラスターイオンを放出します。



プラズマクラスターイオンランプが点滅

運転

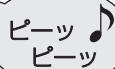

衣類を取り出す

必要に応じて

- 予約運転する

予約

(37 ページ)

- 乾燥の仕上がり具合を調整する

(39 ページ)

- 「ふる水」は使えません。

- ホームクリーニングコースは「低温乾燥2時間(「低温」のみ点灯)」に設定されます。必要に応じて、乾燥時間を変更してください。

(64 ページ)

- 乾燥後は「シワ防止」運転をおこないません。乾燥は終わっていますので、電源を切って(ふたロックが解除される)早めに取り出してください。(13 ページ)

ご注意

- ふたに衣類などを載せたまま乾燥しない。
【内部の温度が上がりすぎてプラスチック部が変形したりやけどの原因】
- 気温や衣類の量により、乾燥中はふたやその周囲が、また、取り出すさいは槽や衣類、ふたの内側などが高温になっていることがありますので、ご注意ください。

お願い

- 乾き残りがある場合は、「乾燥」ボタンで時間を選んで追加乾燥してください。
- 「自動」の場合、センサーで乾燥具合を確かめながら運転するため、残り時間が減らないことがあります。異常ではありません。(残り時間と「自動」ランプが点滅)

使いかた

自分だけのコースを登録する

おうち流 コース

洗濯

洗濯～乾燥

乾燥

1

洗濯物を入れて



2



⇒おうち流⇐

●「洗濯～乾燥」の「おうち流」登録は、続けて



●「乾燥のみ」の「おうち流」登録は、続けて



3

運転したい行程のボタンを選ぶ

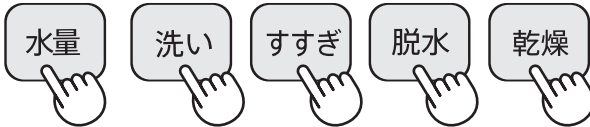

● 選べる時間や回数などは (63, 64 ページ)

● 以下の機能も登録できます。



最初の設定

	洗い	すすぎ	脱水	乾燥
洗濯	3分	ため1回	1分	—
洗～乾	3分	ため1回	3分	自動
乾燥	—	—	—	自動

● 水量は自動計量で決まりますが、

水量 でも選べます。

(登録できません)

● **予約** が使えます。(37 ページ)

(登録できません)

4

スタート
一時停止



● 必要に応じて洗剤を入れ、ふたを閉める。

● スタートすると、選んだ内容とおうち流コースを登録します。(18 ページ)

● 次回電源を入れると「おうち流」を表示します。
(前回乾燥のみで運転した場合を除く)

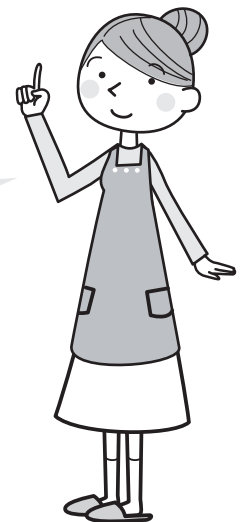

軽い汚れの少量の衣類に

10分洗濯コース **洗濯**

洗濯量の上限 1.5kg

少量の軽い汚れを10分でお洗濯します。

- 洗濯物が1.5kgより多いときやふる水を使うときは、運転時間が10分より長くなります。
- 量が多いときや汚れが気になるときは、標準コースやガンコ汚れコースをおすすめします。

1

洗濯物を入れて



2



(表示に従い) 洗剤を入れてふたを閉める

「洗い」「すすぎ」「脱水」を延長できます

給水を始めたら、すぐに延長したいボタンを押す。

2分延長



1分延長



2分延長



- もう一度押すと「ピピッ」と鳴って解除する。

残り時間が増える



- 延長は記憶しません。

必要に応じて

- ふる水を使う

ふる水 34ページ

- 予約運転する

予約 37ページ

- 洗剤は表示を目安に量って入れてください。
- 水量は変更できません。
- 「洗い」や「すすぎ」中に、給水しながらくはんや排水をして効率よく洗濯するため、水位は一定になりません。

運転



衣類を取り出す

使
い
か
た

泥汚れ、ペットの衣類などに

ガンコ汚れコース

洗濯

洗濯～乾燥

- 高濃度の洗剤とつけ置き洗い、強い水流でしっかり洗います。
- 1kg以内なら、ペット用衣類やペット用毛布なども洗えます。
 - ・たっぷりの水と水流で、ペットの毛を糸くずフィルターがキャッチします。
- 他のコースと洗剤の使用量が異なります。(16ページ)

洗濯量の上限

	洗濯のみ	洗濯～乾燥
通常衣類の場合	4.5kg	4.5kg
ペット用衣類や、ペット用毛布などに	1kg	1kg

必要に応じて

- ふろ水を使う

ふろ水

34ページ

- 予約運転する

予約

37ページ

1

洗濯物を入れて



⇒ガンコ汚れ⇐

2

通常衣類の場合



スタートする



- 洗濯量計量後、洗剤量の目安と水量を表示

ペット用の衣類や毛布などの場合

「40L」を選んで、スタートする

水量



スタート 一時停止

- ガンコ汚れコースを選ぶと「温風+(プラス)」が点灯します。 ※ 温風+ ※ 「洗い」行程のある場合に点灯します。温風の出ている間は点滅し、「洗い」行程が終わると消灯します。

3

(表示を目安に) 洗剤を入れる

(16ページ)

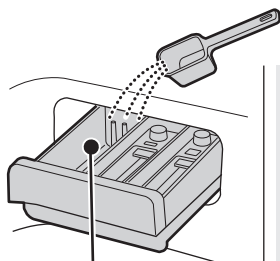

粉末洗剤
粉末漂白剤

- 洗剤量は「ガンコ汚れコース/ペット用の衣類や毛布などの場合(16ページ)」をご覧ください。
- ペット衣類用洗剤を使用する場合は、容器の記載に従ってください。
- 乾燥まで自動でおこなう場合は、洗濯終了後に一時停止して、槽内にペットの毛が残っていないかを確認することをおすすめします。



ペット用品のお洗濯について

運転前の確認

- ペットの毛や砂などの固形汚れを、あらかじめ取り除いてください。
- ペット用マットなどは毛布コースでお洗濯してください。このコースで洗うと振動などの原因になります。

運転後の確認

- 必ず、糸くずフィルターをお掃除してください。(別売の抗菌仕様の糸くずフィルターのご使用をおすすめします)

裏表紙

また、槽内にペットの毛などが残っているときは、必ず取り除いてください。

4

ふたを閉める

- 給水を開始します。

運転



衣類を取り出す

デリケートな衣類を洗う

ホームクリーニングコース

洗濯

洗濯量の上限

2kg

デリケートな衣類をやさしくお洗濯します。

衣類の
確認



● 水につけてもこすったりしなければ洗えるもの

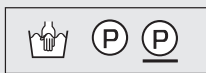

おしゃれ着やデリケートな衣類
 ● ウール・カシミアなどのセーター
 ● スカート・スラックス・ブラウスなど

この絵表示でも「洗濯も乾燥もできないもの」(6 ページ)に該当すると洗えません。

● 「洗濯も乾燥も
できないもの」
に記載のもの



お洗濯
後

形を整えて陰干しする (例)

■ セーター

- 市販の平干しネットに。

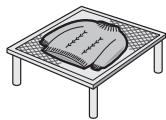

■ ブラウスなど
伸びにくいもの

- ハンガーに。



■ 毛足が長いもの

- 振りながら、形を整えて干す。

ホームクリーニングコースで乾燥する

洗濯した衣類を入れ直して乾燥する。(20,21 ページ)

アイロンをかける

- 衣類の絵表示に従う。
- てかりの出やすいもの、刺繍・ビーズの付いたものは当て布する。

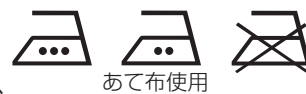

縮んだら

- ウール・麻などの縮みやすい繊維でもある程度伸ばせます。アイロンを浮かせた状態で、スチームをあてる。

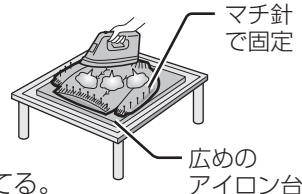

使
い
か
た

1

洗濯物を入れて

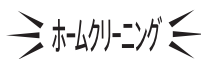

2

スタート
一時停止

- 洗濯量計量はありません。



水量を表示

必要に応じて

- ふろ水を使う
ふろ水 (34 ページ)
- 「予約」は使えません

- 水量のみ変更できます。
(63 ページ)

3

(表示水量に従い)

液体中性洗剤を入れて
ふたを閉める

- 給水を開始します。

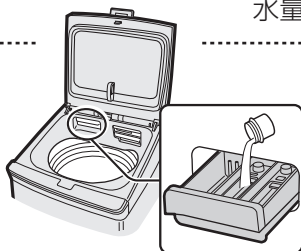

運転

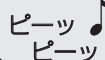

衣類をすぐに取り出す

ご注意

- 水温は30℃以下でお使いください。特にふろ水をご使用のときはご注意ください。
【ウール・絹など動物繊維の縮み・変形の原因】
- ジェルボール型洗剤(アリエールなど)は使用しないでください。【衣類が傷む原因】

- 素材により浮きやすいものがあります。給水後に一時停止して、上から押さえて十分に液を含ませて沈めます。
- 終了後、十分に脱水できていないと感じたときは、「ホームクリーニングコース/脱水のみ」で追加運転してください。

毛布など大物を洗う

毛布コース

洗濯

洗濯～乾燥

乾燥

洗濯・乾燥できるもの



または



表示のあるもの (表示のないものは洗わないでください)

	毛布		掛けふとん		カーペット カバー	マット類 キッチンマット・ バスマットなど	
	洗濯	洗濯～乾燥 乾燥	洗濯	洗濯～乾燥 乾燥	洗濯 洗濯～乾燥・乾燥		
素材	合成繊維100%(アクリルなど) 綿100%	合成繊維100% (アクリルなど)	ポリエステル100% 羽毛	ポリエステル 100%	水を通さないもの ^{※3} や、 カーペットは不可		
サイズ	シングル ^{※1} ・ダブル ^{※1}	シングル ^{※1}	シングル ^{※1} ・ダブル ^{※1}	シングル ^{※1}			
重さの上限	約1.5kg	約1.5kg ～4.2kg	約1.5kg	約1.5kg ～2.8kg	中綿約1.8kg 羽毛約1.5kg	中綿約1kg	約2.5畳まで 約2kg
別売品	洗濯 キャップ	× 不可	○ ^{※2}	× 不可	○ ^{※2}	○ ^{※2}	○ ^{※2}
	大型毛布用 丸型ネット	○ 必要	○ ^{※2}	○ ^{※2}	○ ^{※2}	○ ^{※2}	× ^{※4}

※1 シングル：150cm×210cm以下・ダブル：180cm×230cm以下 ※2 洗濯キャップ、大型毛布用丸型ネットのどちらかをご使用ください。※3 裏にゴムがついているものなど。※4 洗濯キャップや大型毛布用丸型ネットは使用しないでください。

指定の洗濯キャップや大型毛布用丸型ネットを使わず運転して洗濯物や製品が傷んだ場合は、保証の対象外となります。



毛布などの入れかたは、ビジュアルガイドでもご案内しています。裏表紙

洗濯キャップの使いかた

(高さ：水面以下に)

- 1 長手方向を6つ折りにしてから巻き込む。
- 2 槽に押し込む。
- 3 洗濯キャップを曲げながら奥に入れる。続いて手前も入れ、バルンサーの下に押し込み、水平にする。

取り出しかた

キャップの奥を押し下げてから

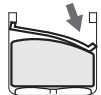

手前を引き上げて取り出す

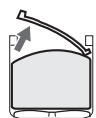

●洗濯キャップは、毛布コース以外で使わない。
また、正しく入れる。(右図)
【キャップが飛び出してけがをしたり本体破損の原因】



洗濯物をはさんでいる



傾いている



はずれかけている

大型毛布用丸型ネットの使いかた

(高さ：水面以下に)

- 1 6つ折りにしてから巻き込む。
- 2 ネットに入れて槽に押し込む。

毛布やカーテンなどの大物を洗うときには、必ず別売の洗濯キャップか、大型毛布用丸型ネット（裏表紙）をお使いのうえ、26ページに従って正しく入れてください。
【洗濯物が浮き上がって洗濯物や製品を傷める原因】



操作のしかた

1

洗濯物を入れて

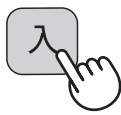

⇒毛布⇐

- ふる水 (34ページ)、予約運転 (37ページ) が使えます。

洗濯～乾燥 → 洗～乾

乾燥 → 乾燥

60 自動 低温

30

15

分

乾燥

低温: 3秒押し

「低温乾燥3時間(「低温のみ点灯」)に設定されます。
● 乾燥時間は変更できます。
(63, 64 ページ)

2

洗濯

洗濯～乾燥



- 洗濯量計量はありません。
- 運転時間を変更できます。
(38, 63, 64 ページ)

2

乾燥

ふたを閉めて



- 乾燥量計量はありません。

3

(表示水量に従い)

液体洗剤を入れて
ふたを閉める

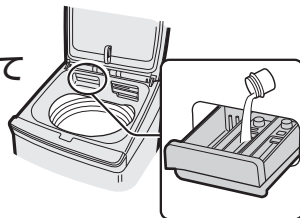

- 粉末洗剤はあらかじめ、ぬるま湯(約30℃・5L)でよく溶かしてから、槽の周辺部へ直接入れます。

運転



洗濯物を取り出す

- 乾き残りがある場合は裏側に折り直し、「毛布コース / 乾燥」で時間を選んで、追加乾燥します。

お願い

- 洗濯中は洗濯物が浮き上がりやすいので、十分に押し込んでください。(「洗い」の後半におこなうと効果的)

① 一時停止



② 浮き上がっている部分の
空気を押し出す

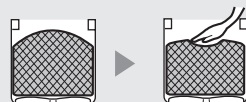

③ 再スタート
自動的に水を
補給する



- 洗える電気毛布でも、乾燥(「洗濯～乾燥」も含む)しない。
- 羽毛ふとんは、洗濯後に羽毛のにおいの残るものがあるため、目立たない部分を水につけて絞り、においがするものは洗わない。干すときは、羽毛の片寄りを直して形を整えながら風通しのよい日陰で干す。

使
い
か
た

予洗いに

サッと予洗いコース 洗濯

洗濯量の上限 0.5kg

お洗濯前に、食べこぼしの汚れや汗をかいた衣類などを予洗いたいときに。

- 水洗いのコースです。洗剤は入れないでください。
- 運転時間は約5分、使用水量は約1.4Lです。
- 「ふる水」「予約」は使えません。

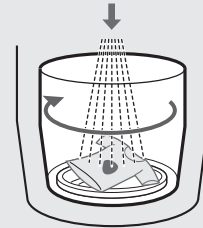

槽をゆっくり回しながら、シャワーで、汚れを落とします。

1

予洗いたいものを入れる

- パルセーターの上に置きます。

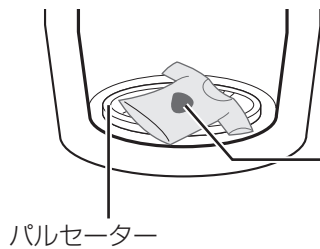

洗いたい部分が重ならないように上に向け、中央になるようにひろげる。

2



3



- 運転中に点滅します。

サッと予洗い

運転

予洗い終了

ピーッ
ピーッ

終了後、他の洗濯物といっしょに本洗いしてください

- 洗濯物は、本洗い前にいったんほぐしてください。
- 予洗いした洗濯物は濡れて重くなりますので、水量を選んでください。
- なるべく早く本洗いしてください。時間をあけすぎると、汚れが落ちにくくなります。

付属のハンガーを利用する

ハンガー※¹の使いかた

付属のハンガーについて

- 本機には、クリップタイプの「ハンガー」を付属しています。
- 「ハンガー乾燥コース (30 ページ)」と「ハンガー消臭コース (32 ページ)」で使えます。
- ハンガー掛け部には1kg※²まで掛けられます。
 - 1kgを超えるものは掛けしないでください。
 - 【ハンガーや本体が傷んだり故障する原因】
- 乾燥の場合は、脱水後の衣類が1kg※³まで。
 - ※1 本書に記載の「ハンガー」は、付属のハンガーをさす。 (4 ページ)
 - ※2 ハンガーの重量は含まない。
 - ※3 乾いた衣類で約0.6kgが目安。



ハンガー掛け部

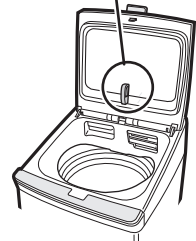

衣類を掛けたハンガーをセットしてふたを閉める



ハンガーのフック

運転する

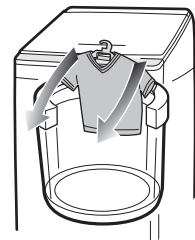

衣類の掛けかた
例

■ シャツなど



襟を立てると
乾きやすい

■ ズボン

ポケットは
裏返すと
乾きやすい



■ うわぐつや帽子

ハンガーのクリップではさむ

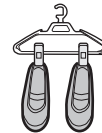

■ スカート



- ハンガーに掛けられないものや、掛けると型崩れするもの
パルセーターの上に置く。



パルセーター

収納のしかた
例

「ふる水ホース・ハンガーホルダー」に掛けられます。 (34 ページ)

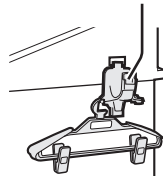

ご注意

- 「ハンガー乾燥コース」と「ハンガー消臭コース」以外に、ハンガーを使わない。
【槽やパルセーターが回転し、ハンガー・本体・衣類が傷んだり故障する原因】

- ふたを支えながら掛けてください。
衣類の重みで閉まる場合があります。



- 運転後、衣類の重みでふたが開きにくいときは、「ふた開ボタン」を押しながらふたの端を持ち上げてください。

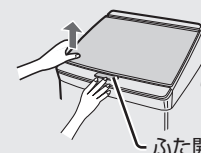

ふた開ボタン

使いかた

付属のハンガーで乾燥する

ハンガー乾燥コース 乾燥

準備

初めて「乾燥」する前には、必ず「乾燥試運転」をおこなってください。 7 ページ

- 乾燥できるものを確認する 6 ページ
- 洗濯物は十分に脱水してシワを伸ばす(脱水できないものは十分に水気を取る)
- 排気フィルターと吸気フィルターの取り付けを確認する
- 槽内や洗剤ケースの水分を拭き取り、ほこりを取り除く

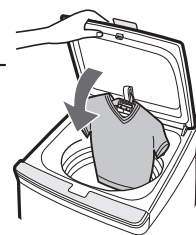

1

乾燥したいものをハンガーに掛けてセットし 29 ページ
ふたを閉める

2

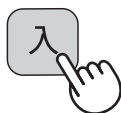

3



⇒乾燥⇐ 消臭

4

乾燥時間を選ぶ 31 ページ



低温:3秒押し



- 熱に弱いものは、低温乾燥を選ぶ。 20 ページ

5

スタート
一時停止



- 乾燥中は槽内にプラズマクラスターイオンを放出します。



プラズマクラスター
イオンランプが点滅

運転



衣類とハンガーをすぐに取り出す

- 乾燥後は「シワ防止」運転をおこないます。 13 ページ

- 乾燥後、ファスナーなどの金属部分が熱くなる場合があります。ご注意ください。
また、21ページの「ご注意」も併せてご覧ください。

必ず付属のハンガーをご使用ください。
 付属品以外のハンガーを使用すると、洗濯物
 や製品が傷むおそれがあります。



乾燥量の上限 脱水後の衣類1kg

例 乾燥時間の目安

(室温20℃の場合)

種類	素材	数量	低温乾燥	乾燥時間の目安
ワイシャツ	化繊混紡	1枚	—	約 15分
	綿	1枚	—	約 30分
ブラウス	化繊	1枚	○	約 15分
長ズボン	綿	1枚	—	約 60分
うわぐつ	—	1足	○	約 45分
帽子	綿	1個	—	約 30分
ペット衣類	綿	2枚	—	約 30分

必要に応じて

- 予約運転する

予約

37 ページ

- 「ふる水」は使えません。

- サイズや素材の厚みなどにより、乾燥時間が異なります。
 乾き残りがある場合は、追加乾燥してください。

「ハンガー」ボタンの使いかた

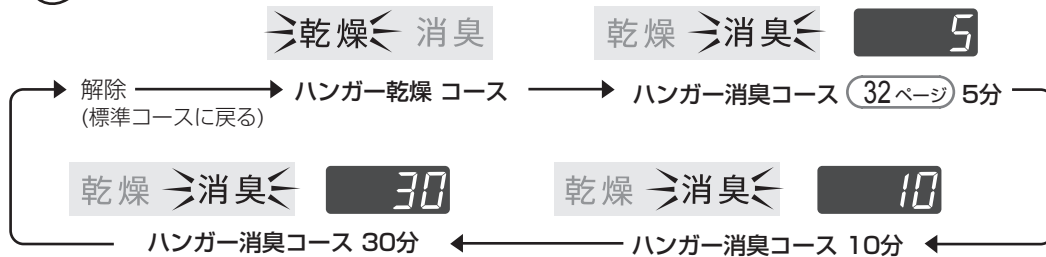

プラズマクラスターイオンで

ハンガー消臭コース

消臭・除菌できる量の上限 1kg

こんなコースです

衣類や小物の消臭*1・除菌*2に。

- ハンガーに掛ける場合、パルセーターに置く場合、いずれも1kgまで。

プラズマクラスターイオン発生ユニット

「プラズマクラスターイオン発生ユニット」から発生したプラズマクラスターイオンと、ヒーターで加熱した温風で消臭*1・除菌*2します。

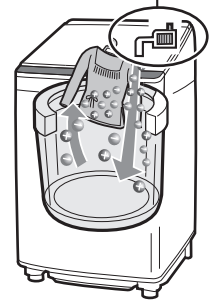

*1 ●試験機関：(一財)ポーケン品質評価機構

●試験成績書発行番号：E0113000139

●試験方法：当社にてあらかじめ汗臭を付着させ運転させた試験布を6段階臭気強度表示法に準拠し評価

●試験結果：5分運転後除去率90%、10分運転後除去率90%以上、30分除去率99%以上
(報告書データに基づき当社にて除去率に換算)

*2 ●試験機関：(一財)日本食品分析センター

●試験成績書発行番号：10100484001-01

●試験方法：当社にて運転させた密閉洗濯槽内における菌付着試験布の菌の減少率測定

●試験結果：10分後で99.9%以上抑制

このコースで運転できるもの・できないもの

- タオル
- シーツ
- 下着
- Tシャツ
- パジャマ
- ニット製品

- ワンピース
- ジャケット
- 革製品
- 絹製品
- 帽子

- マット類
- スニーカー
- スリッパ
- かばん
- ぬいぐるみなど

- ブーツ
(使用できる寸法)



消臭したいものを
付属のハンガーに掛ける

- ハンガーの使いかた

29 ページ



ブーツ

- ハンガーにセットして掛ける。

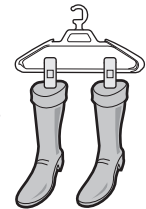

掛けられないものはパルセーターの上に置く

- 消臭したい部分を上に向けたり、大きめにたたむと効果的。



パルセーター

運転時間

5分 (消臭)
10分 (消臭・除菌)

薄手の衣類や、小物のお急ぎ消臭・除菌に。

30分 (消臭・除菌)

厚手のもの、大物、ブーツの消臭・除菌に。
また、しっかりとおいを取りたいときに。

例



- 毛皮
- 濡れた革製品や絹製品
- 金属製品

- ゴム・ビニール製品
- ペットなど、生きものなど



消臭・除菌する

準備

- このコースで運転できるものを確認する。(32 ページ)
- 槽内が濡れているときは、乾いた布で拭き取る。
- 糸くず・砂・ペットの毛などの固形汚れは取り除く。

- 「ふろ水」「予約」は使えません。
- 洗濯・乾燥運転と併用できません。

1

消臭したいものを入れ、ふたを閉めて

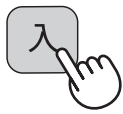

2

「消臭」と運転時間の組み合わせを選ぶ (31 ページ)



乾燥 ⇒ 消臭 ⇐



3



乾燥 ⇒ 消臭 ⇐

消臭運転

運転終了



消臭したものをすぐに取り出す

ワンポイントアドバイス

◆ こんな使いかたも

衣類に付いた花粉を落とすやすくします。*(30分運転を推奨)
運転後は、取り出すさいに槽内で衣類を軽くはたいてください。
また、槽内に落ちた花粉は、サッと予洗いコースで洗い流すことをおすすめします。(28 ページ)

※ 当社調べ。あらかじめ花粉を付着させた化繊混紡の試験布を、ハンガー消臭コースで5分、10分、30分で運転後、花粉リリース試験を実施。
除去率：5分：87%、10分：92%、30分：95%

- 運転中はプラズマクラスターイオンランプも点滅します。



ご注意

- 本機は排気タイプです。においが気になる場合は、換気してください。
- においの種類によっては、十分に消臭できないものもあります。

使いかた

ふろ水を使う

準備

電源「切」の状態を実施してください。

1

- ② 本体背面から出ているコードとポンプのコードを接続する
(「凸」を合わせる)

- ① ふろ水給水つぎて(確実に差し込む)

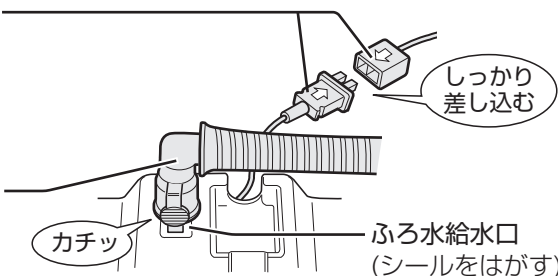

ビジュアルガイドでもご案内しています 裏表紙

- ふろ水給水つぎてを軽く引っ張り、抜けないことを確かめる。【抜けると水漏れの原因】
- 水道からのホースは、差し込まない。【水の流れる量が多く水漏れの原因】

2

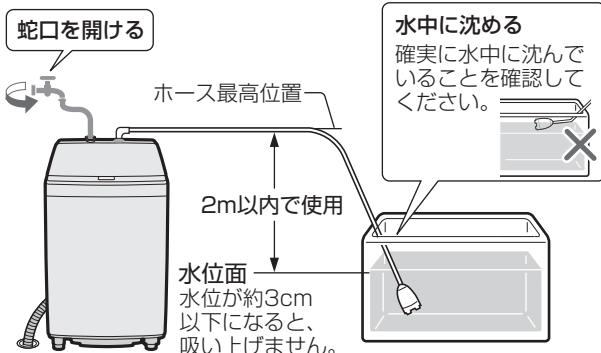

- ホース内に水が残っていると、ふろ水を吸い上げにくくなる場合があります。必ず、ホースに水が残っていないことを確認のうえご使用ください。

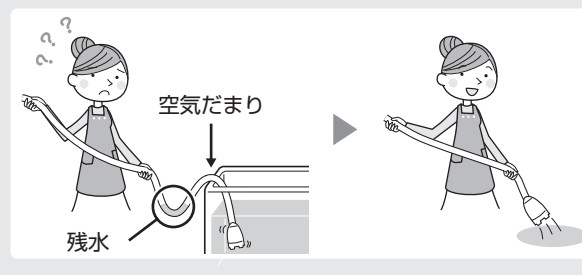

- 付属のホース(4m)で足りないときは、別売の「延長用ふろ水ホースセット」をご利用ください。 裏表紙

はずしかた

- 1 コードは必ずプラグを持ってはずす。

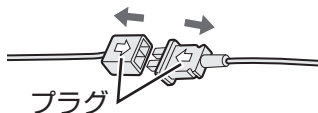

- 2 レバーの根元を親指で押しながらか、真上に持ち上げてホースはずす。



あとかたづけ

1

洗濯物を取り出す

- ホースの残水で洗濯物を濡らすのを防ぎます。

2

ポンプを浴槽から取り出し、ホース内部の水を抜く

- ポンプを先に取り出さないと、ふろ水給水つぎてから、水漏れすることがあります。
- 本体側もはずして残水を抜きます。【残水はホース内の汚れや凍結の原因】

3

ホースを輪にして、「ふろ水ホース・ハンガーホルダー」に掛ける

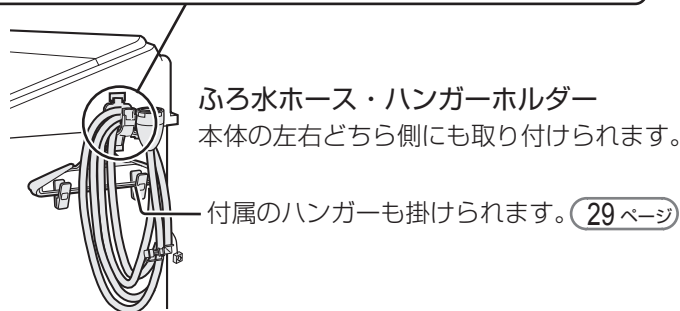
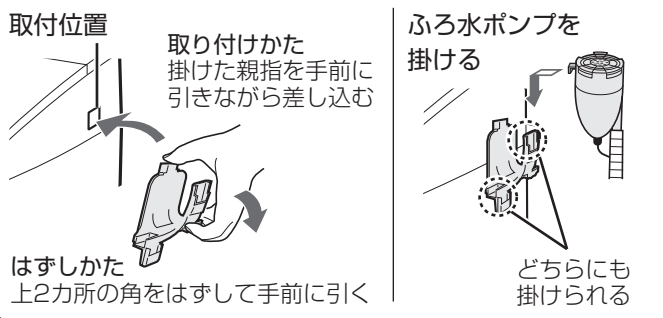

蛇口は初めから開けておきます。

- 洗剤投入のため、初めの約20秒間は水道水が出ます。
- 最終すすぎや「注水すすぎ」の注水、また、途中でふる水がなくなったときには水道水を使います。



操作のしかた

サッと予洗い・ハンガー乾燥・ハンガー消臭以外のコースに使えます。

1

蛇口を開けて洗濯物を入れ、



必要に応じてコースなど
運転内容を選ぶ。

2



※ ふろ水行程が終了すると順次消灯。
ふる水給水ができなかったとき
(下記参照)は運転終了まで点灯。

3

ポンプが浴槽に沈んでいることを確認して



- 必要に応じて洗剤を入れ、
ふたを閉める。
- 運転中に「ふる水」を押すと
水道水に切り替えられます。
(再度ふる水に戻せません)

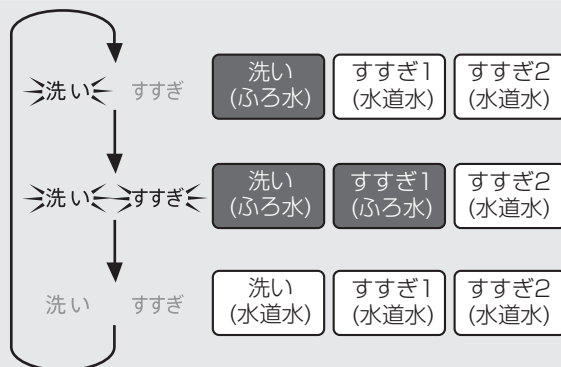

- 10分洗濯コースでは「洗い」だけに使えます。

使
い
か
た

すすぎにふる水を使うと

- 標準、シワ抑えコースでは、「シャワーすすぎ+ためすすぎ」が「ためすすぎ2回」に変わります。
- すすぎが2回以上の場合、最終すすぎには水道水を使います。
- 「ふる水すすぎ1回」設定の場合も、柔軟剤投入は水道水でおこないます。
- 注水すすぎで、最大水量までふる水給水したあとは、水道水に替わります。

ふる水が給水できなかったとき

- 初めからふる水給水できないときは、約2～3分で水道水に切り替えて運転を続けます。途中でふる水がなくなった場合も1～2分後、水道水に切り替わります。

ご注意

- 指定以外のふる水ポンプを接続しない。【火災や故障の原因】
- ふろ水が少ない場合は、ポンプの空運転にご注意を。【ポンプが故障する原因】
- ふろ水ポンプを洗めてから、運転をおこなう。【ポンプが故障する原因】
洗める前にスタートすると、先ず空気を吸い込むことになるため、ホース内に空気の層ができ、給水できなくなる場合があります(空運転)。そのときは、いったん電源を切って「準備 (34ページ)」を参考に残水を抜き、洗めてからスタートし直してください。

お願い

- 本機へのふる水給水以外には使わない。
- 巻き込んだまま使わない。【空運転の原因】
- 引き戸などにはさまない。【ホース破れの原因】
- 浴槽が本体より高い位置の場合は、使わない。
【サイフォンの原理で水が止まらなくなる原因】
- 沸かしているおふろや45℃以上のお湯には使わない。【変形や故障の原因】
- スタート時にホース内に水が残っている場合は抜いてから使う。【空運転の原因】
- お洗濯が終わったらすぐに浴槽からポンプを引き上げる。【給水つぎてが本体からはずれた場合、水が流れ出る原因】
- 入浴剤が入ったふる水を使うと変色することがあります。発泡/ゼリー/とろみタイプの入浴剤は、ポンプを傷めたり、給水ができない場合があります。また、硫黄(いおう)などの入った入浴剤は、ステンレス槽がさびる原因になります。
- 気温が低く残り湯の温度が高い場合、槽の外側やふたの内外が結露して、床面を濡らすことがあります。水滴を受けるための洗濯機用トレーをお求めください。(裏表紙)
- ふろ水ポンプを空運転させたり、フィルターが詰まったままで使わないでください。【ポンプが故障する原因】ふる水ポンプをご入用のさいは、別売のふる水ポンプセットをお求めください。(裏表紙)

「脱水だけ」など個別に設定する

「洗い」「すすぎ」「脱水」「乾燥」の時間や回数を選んで運転

1

洗濯物を入れて



- 必要に応じてコースなどを選ぶ。

必要に応じて

- ふる水を使う

ふる水 (34ページ)

- 予約運転する

予約 (37ページ)

2

運転したい行程のボタンを選ぶ



- すすぎから始めるときは「水量」も選ぶ。
- 選べる時間や回数などは (63, 64 ページ)
- 注水すすぎを選ぶときは、「注水」表示を点灯させます。

注水

すすぎ

こんなときに

- 脱水だけしたい → 脱水
- 排水だけしたい →

(「排水だけ」のときは、洗濯・脱水槽が回り始めたら電源を切る。)

- すすいで乾燥したい → 水量 すすぎ 脱水 乾燥

3



- ふたを閉める。

運転



衣類を取り出す

- 「洗い」を含む「洗濯～乾燥」運転を選んだ場合、「水量」を選んでいても、洗濯量計量のため、水を入れずに衣類をかくはんします。

予約運転する

運転終了までの時間を予約

サッと予洗い・ホームクリーニング・シワ抑え・ハンガー消臭以外のコースに使えます。

1

洗濯物を入れて



- 必要に応じてコース、ふる水など運転内容を選ぶ。

- 毛布コースで粉末洗剤を使用する場合は、毛布を入れる前に、洗剤をぬるま湯に溶かして槽に流し入れてください。

2

運転終了までの時間を選ぶ



- 1～24時間後まで、1時間刻みで選べます。

- 一度使用すると、前回使った時間を表示します。
- 所要時間 (63ページ) より長めに設定します。短いとすぐに運転が始まり、予約した時間内に終わらないことがあります。

3

スタート
一時停止



4

表示水量を目安に洗剤類を入れる (14～17ページ)

- 洗剤ケースに入れます。

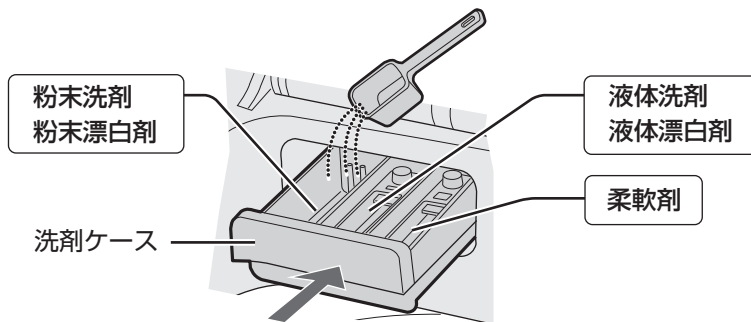

ケースは必ず閉めてください

- 粉石けんや液体石けんは、予約洗濯に使わないでください。
- ジェルボール型洗剤は、槽に直接入れてください。
- 洗剤と漂白剤を併用する場合は、液体と粉末の組み合わせでご利用ください。

5

必ずふたを閉める

- 予約完了。

カチッ

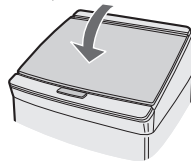

- ふたを開けていると始まりません。
- 給水・排水条件、衣類の片寄りなどにより、選んだ終了時間を前後することがあります。

予約内容を確認めたいとき



予約

を押す。

運転終了までの時間と運転内容を表示し待機状態に戻ります。

予約後に変更や取消しをしたいとき



電源を入れ直して、初めからやり直す。

使
い
か
た

設定を変更する

運転内容を変更する

水量 洗い すすぎ 脱水 乾燥 が、洗い中に変更できます。

対象コース 標準・おうち流・ガンコ汚れ・シワ抑え・香りプラス・毛布

1 洗い中に



「一時停止」する

- 洗濯物を追加したい場合は入れます。(適切な水量に変える)

2 変更したい行程のボタンを選ぶ



- 変更できる内容は **63ページ**
- 洗い中でも終わり近くになると、変更できません。
- 以下の変更は、運転が始まるとできません。
 - ・「コース」の変更
 - ・「乾燥」の追加・取り消し
 - ・「ふる水」の設定

3 スタート一時停止 再スタートする



電源「入」時を「洗濯～乾燥」にする

初期状態では「洗濯のみ」に設定されています。

1 「入」ボタンを点灯させる



- 「洗濯のみ」設定に戻すときは、「洗～乾」ボタンを消灯させてから、もう一度3秒以上押してください。

2 もう一度3秒以上押す



- 電源を入れると「洗～乾」が点灯します。

※1チャイルドロック設定により、ふたがロックされている場合は、あらかじめロックを解除してから操作してください。
 (「チャイルドロック設定中のふたの開けかた」[5ページ](#)参照)

乾燥仕上がり具合を調整する※1

自動で仕上がる乾燥具合を、「念入り」や「ひかえめ」に調整できます。

対象コース 標準・おうち流・ガンコ汚れ

標準	通常の乾燥
念入り	厚物やしっかり乾かしたいとき(標準より20~30分長い)
ひかえめ	シワを抑えたいとき(時間が少し短い。乾き残りや乾きむらができることがある)

1 電源「切」の状態



3



●記憶して電源が切れます。

2

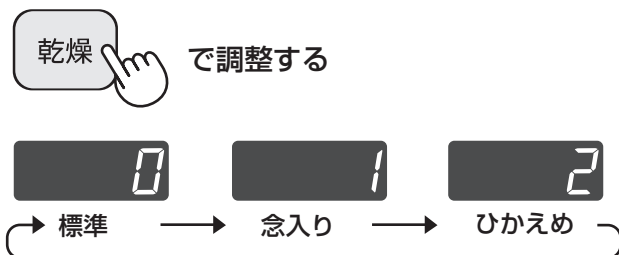

水量を調整する※1

自動で決まる水量を、多めや少なめに調整できます。

対象コース 標準・おうち流・ガンコ汚れ・香りプラス・シワ抑え

1 電源「切」の状態

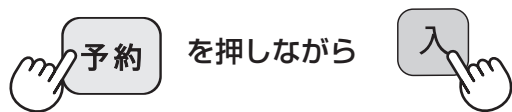

2

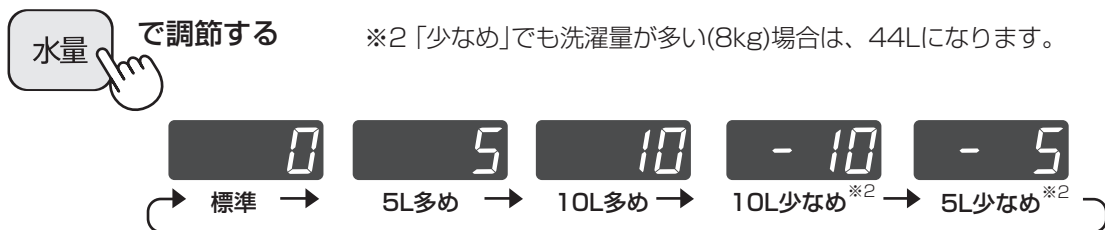

※2「少なめ」でも洗濯量が多い(8kg)場合は、44Lになります。

3



●記憶して電源が切れます。
 ●最高は44L以上、最低は18L以下にはなりません。

必要なとき

設定を変更する

※チャイルドロック設定により、ふたがロックされている場合は、あらかじめロックを解除してから操作してください。
 (「チャイルドロック設定中のふたの開けかた」 [5 ページ](#) 参照)

エコ運転をやめる※ センサーによる衣類の判定 [11 ページ](#) をやめることができます。

設定のしかた	電源「切」の状態 コース を押しながら 入
解除のしかた	

ECO  エコ運転しない

 **ECO** エコ運転する

ほぐし運転をやめる※ 脱水後のほぐし運転 [13 ページ](#) をおこなわないように設定できます。

設定のしかた	電源「切」の状態 脱水 を押しながら 入
解除のしかた	

 ほぐし運転をおこなわない

 ほぐし運転をおこなう

終了音を消す

設定のしかた	スタート後に 予約 を押しながら 槽クリーン
解除のしかた	

 終了音は鳴らない

 終了音が鳴る

● 終了音を消すと、槽洗浄の「内側/外側の両方を洗浄する場合」のつけ置き洗浄終了お知らせ音も鳴りません。
[47, 62 ページ](#)

お手入れする

警告 本体各部に水をかけない
【ショート・感電の原因】

本体・フィルター類など

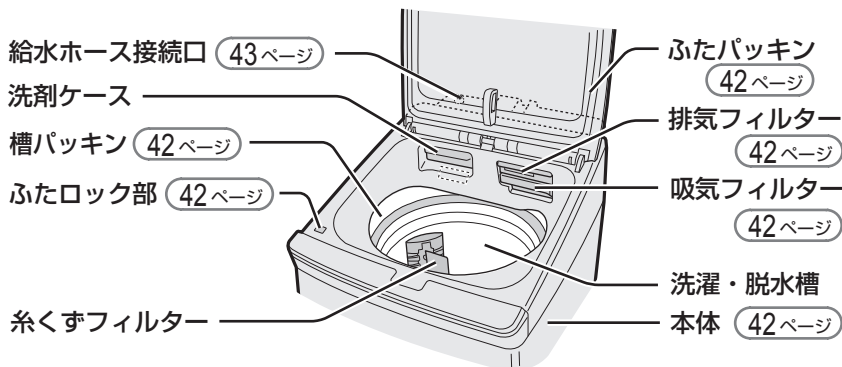

- はずした部品は必ず取り付けて運転してください。
【洗濯物や製品を傷めたり故障の原因】
- フィルター類は消耗品です。破れたときは、お買いあげの販売店でお求めください。

洗剤ケース

使う
たびに

はずして水洗いし水分を拭き取る

はずしかた

- 止まるまで引き出し、斜め上に持ち上げてはずす。
- カバーもはずして洗う。

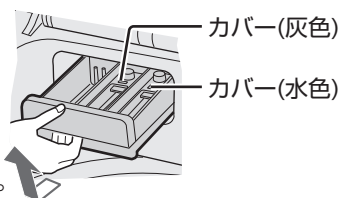

取り付けかた

- カバーを元の位置に確実に取り付け、斜め上からはめてまっすぐ押し込む。

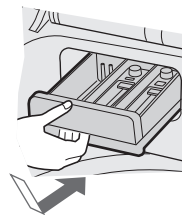

糸くずフィルター

ビジュアルガイドでもご案内しています 裏表紙

はずして掃除する

【目詰まりするとネットが破れたり糸くずが取れにくくなる原因】

はずしかた

つまみの奥を押し下げると上部の軸がはずれ、糸くずフィルターを取り出せる。裏返して糸くずを取り除く。

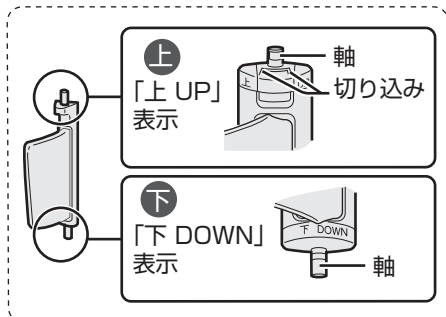

取り付けかた

- 下部の軸を穴に差し込んでから上部を押し込む。
- 上下を確認のうえ、取り付けてください。

洗濯・脱水槽(ステンレス槽)

水を含ませたやわらかい布で拭く

- さびに気付いたら市販のステンレス用(台所用)洗剤で拭き取る。
- 槽の内側に白い線(洗剤成分と水中の成分が結合したもの)が付くことがあります。放置するとこびり付くことがあります。液体洗剤を使ったり、注水すすぎを利用すると防げます。 (63, 64 ページ)
- 槽洗浄もご利用ください。 (46 ページ)

必要なとき

お手入れする

- はずした部品は必ず取り付けて運転してください。
【洗濯物や製品を傷めたり故障の原因】
- フィルター類は消耗品です。破れたときは、お買いあげの販売店でお求めください。

本体・フィルター類など

使う
たびに

槽パッキン

水を含ませたやわらかい布でヒダ(3カ所)
のほこりなどを拭き取る

- 綿ぼこりなどが槽に落ちたときは取り出して
ください。
- ほこりを掃除機で吸い取らない。また、異物を
槽パッキンにはさみ込まない。
【パッキンが破れる原因】

槽パッキン

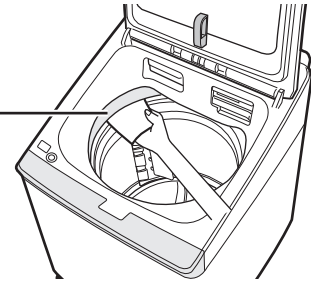

汚れたら

ふたパッキン

綿ぼこりなどを
つまみ取ってから、
水を含ませた
やわらかい布で拭く



ふたロック部

洗剤や柔軟剤などが付い
たときは、綿棒などで
拭き取る
【ふたロック故障の原因】

ふたロック部

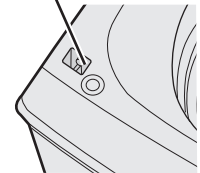

本体・ふた

水を含ませたやわらかい布で拭き取る

- 揮発性溶剤・クレンザーなどは使わない。【プラスチック部などが傷んで割れる原因】
- 本体やふたなどのプラスチック部や金属部に洗剤・柔軟剤・漂白剤などが付いたときは、
すぐに水を含ませた柔らかい布で拭き取る。【放置すると傷む原因】
- ふた(ガラス面)は、水を含ませた柔らかい布で拭き取る。
薬品やガラスクリーナーなどは使わない。【錆びたり、破損の原因】

取りはずしてほこりなどを取り除く

「U04」や
「C22」が
出たときに

- 目詰まりすると、乾きが悪くなったり、故障の原因になります。
- 汚れが取れにくいときは水洗いし、乾かして取り付ける。
- 槽クリーンやハンガー消臭コースをお使いの場合も、吸気フィルターにほこりが付着することが
あります。定期的にお手入れしてください。

吸気フィルター

フィルターA・Bの
ほこりなどを
取り除く。

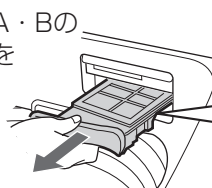

フィルターA

フィルターB

- 取り付けるときは
中央のつまみを
上に向ける。

つまみ

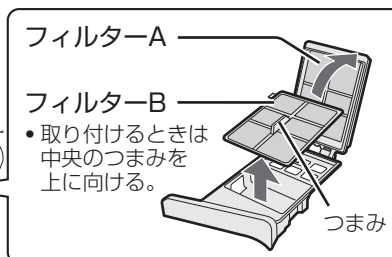

排気フィルター

内側のほこり
などを取り除く。

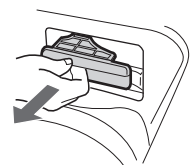

水の出が悪く
なったら

給水ホース接続口 給水ホースをはずしてから歯ブラシなどでごみを取り除く

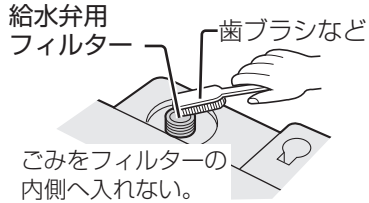

- 給水ホースのはずしかたは **53 ページ** をご覧ください。
- お手入れが終わった後など、給水ホースを再び取り付けるさいには、水漏れなどを防ぐため、**52～53 ページ** をご覧のうえ、確実に接続してください。

給水弁用フィルターは必ず取り付ける。

- 給水弁にごみが入って故障することがあります。破れたり、ごみが取れなくなったときは、別売の給水弁用フィルターをお買い求めください。**裏表紙**
- 井戸水をご使用の場合は、水中の不純物がたまりやすいため、こまめにお手入れしてください。
- フィルターは先の細いドライバーなどで引き出せます。取り付けるときは、必ず奥まで差し込みます。【確実に取り付けないと、給水弁故障の原因】

排水口

設置前や「E03」が出たとき

排水口をはずして掃除する

【糸くずがたまると、水漏れの原因】

排水口からホースをはずすときは、ぞうきんなどを添えてください。ホース内に水が残っていることがあります。

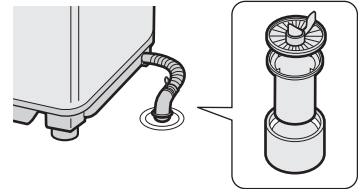

凍結を防ぐために

凍るおそれのある場所には設置しないでください！ **48 ページ**

蛇口を閉めて給水ホースやふる水ポンプをはずし、ホースと槽内の水を十分に排水する。



ワンポイントアドバイス

凍結したときは

- 水栓と接続部は、蒸しタオルで包む

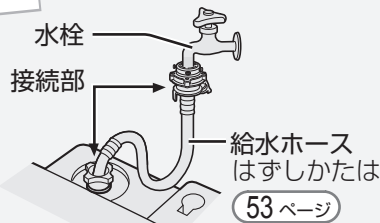

- 約40℃のお湯を入れ、10分程度放置する

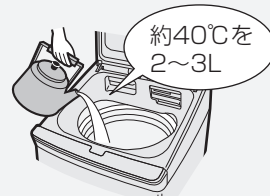

- 給水ホース、ふる水ホースは約40℃のお湯につける。



必要なとき

お手入れする

警告 本体各部に水をかけない
【ショート・感電の原因】

ふろ水ポンプ

ポンプのコードを洗濯機本体からはずします。
(偶発的な回転によるけがを防止)

2~3回の
使用ごとに

カバー・フィルター

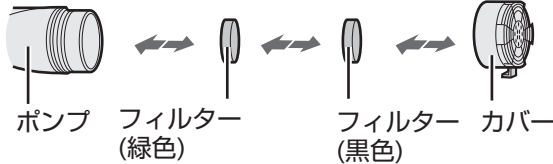

カバーとフィルターをはずし、
水中で洗う

- カバーやフィルターをはずしたままで
使用しない。
【内部で詰まりポンプ故障の原因】

汚れが気に
なったら

ふろ水ホース内部 (大きめのバケツを準備します)

- ① カバー、フィルターをはずす
- ② コードのプラグに袋などをかぶせる
- ③ 洗濯バサミなどでつぎて部を固定する

倒れないように
ひもなどで固定

30~40倍に薄めた
洗濯槽クリーナー
(溢れないようカップ
で少しずつ入れる)

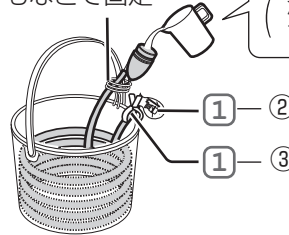

- ② 薄めた洗濯槽クリーナーを注ぐ
- 洗濯槽クリーナーが手・衣類などに
付かないようご注意ください。

6~12時間
つけ置き

- ③ 最大水量に合わせ、
「ふろ水給水 (34 ページ)」でホースをすすぐ
- 最大水量まで給水したら排水し、
もう一度繰り返す。

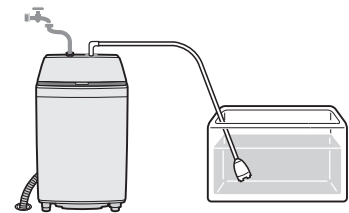

洗濯・脱水槽を清潔に

槽クリーン

パルセーターの裏側や槽の外側の汚れを、きれいな水で洗い流したあと、洗濯・脱水槽にプラズマクラスターイオンを放出します。槽クリーンをおこなうことで槽内にカビ菌が発生しにくくなります。*

● 運転時間は約1時間、使用水量は約3Lです。



※ ● 試験機関：(一財)日本食品分析センター
● 試験成績書発行番号：13048301001-01・13053363001-01
● 試験方法：槽内に設置したカビ付着布の菌発育状態確認
● 試験結果：カビ抑制効果あり

1 蛇口を開け、ふたを閉めて



● 洗濯物や洗剤などは入れないでください。

2 槽クリーン



3 スタート一時停止



● 運転中は、槽クリーンランプが点滅します。
● プラズマクラスターイオン放出中は、プラズマクラスターイオンランプも併せて点滅します。

● 運転時間は変更できません。
● 一時停止できます。
● 途中で止めたいときは電源を切ります。

運転

槽クリーン終了

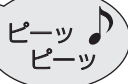

槽乾燥のしかた

日頃乾燥機能を使わない場合、月1回を目安に実施すると、においの発生を抑えられます。

● チャイルドロック設定により、ふたがロックされている場合は、あらかじめロックを解除してから操作してください。

1 電源「切」の状態ではふたを閉めて

5 ページ

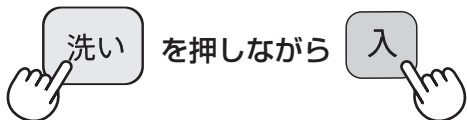

● ふろ水・予約は使えません。



● 槽乾燥「30分」設定(変更不可)



● 運転を始め、残り時間を表示します。



● 「シワ防止」運転はありません。

必要なとき

洗濯・脱水槽を清潔に

槽洗浄

準備

用意するもの

- 洗濯槽クリーナー ES-C (塩素系・当社別売品) **裏表紙**
または 市販の塩素系洗濯槽クリーナー
 - 洗濯槽クリーナーは塩素系をお使いください。
酸素系は泡が多量に発生し故障の原因になります。
市販のクリーナーをご使用のさいには、容器に記載の方法に従ってください。

- ふろ水 **34 ページ** が使えます。
- 予約は使えません。
- 運転中は十分に換気してください。
- 運転中に「洗い」ボタンを押すと、「CL」で「槽洗浄中」をお知らせします。

槽洗浄のしかた



槽の内側のみを洗浄

洗濯物は絶対に入れないでください

1 洗濯槽クリーナー(塩素系)を入れて、ふたを閉める

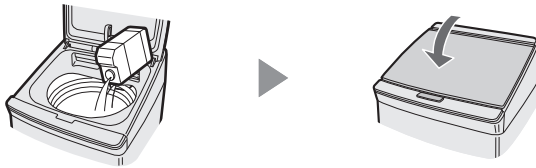

2 電源を入れずに

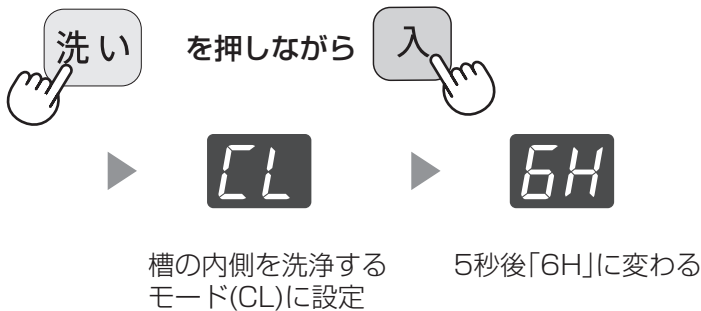

3 スタート 一時停止

- 給水を開始して槽洗浄が始まる。
(つけ置きと弱いかくはんをくり返して洗浄します)

運転

槽洗浄終了



- チャイルドロック設定により、ふたがロックされている場合は、あらかじめロックを解除してから操作してください。 **5 ページ**
- 表示が「CC」*になったときは、「コース」ボタンを押して「CL」に変更してください。
* 「CC」は「内側/外側両方」を洗浄するモードです。
- つけ置き時間の選びかた
必要に応じて「洗い」ボタンでつけ置き時間を、「水量」ボタンで水量を変更します。

こんなときに	汚れが気になり始めたら	汚れがひどいとき	
洗い(つけ置き)時間	2H 2時間	6H 6時間	9H 9時間
運転時間	約2時間 45分	約6時間 45分	約9時間 35分

洗濯機クリーニングサービスも
ご利用頂けます。(裏表紙)



ワンポイント
アドバイス

◆ 槽洗浄をおこなってもにおいが気になるときは

排水口からにおいが出ている場合があります

▶ 排水口をお掃除してください。

43 ページ

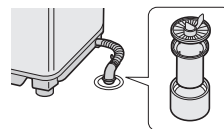

◆ 改善しない場合は・・・

槽の「内側/外側両方」を洗浄する
方法もあります。



穴あり槽

穴なし槽

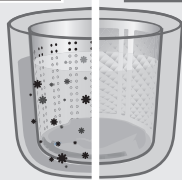

本機は穴なし槽のため、運転中は槽の内側
のみに水がたまります。槽の外側の黒カビ
や汚れがお洗濯の水に混入しない構造ですが
においが気になるときは、槽の外側も洗浄
することで、改善する場合があります。

▶ 用意するものは・・・

- 洗濯槽クリーナーES-C (塩素系・当社別売品) (裏表紙)
- バケツなど、水を受けるもの

▶ 洗浄のしかたは・・・

- 洗濯槽クリーナーの説明書や、「こんなときは? (62 ページ)」を
ご覧ください。
- シャープホームページのサポートページでもご案内しています。

■ 槽の「内側/外側両方」
の洗浄のしかた



[https://jp.sharp/support/
washer/info/tank_cleaning.pdf](https://jp.sharp/support/washer/info/tank_cleaning.pdf)

■ ビジュアルガイド
(槽洗浄のしかた)



[https://jp.sharp/support/
washer/visualguide.html](https://jp.sharp/support/washer/visualguide.html)

ご希望により、有料で槽洗浄させていただきます。お買い上げの販売店、
または、お客様ご相談窓口にお問い合わせください。

必要
な
と
き

設置のしかた

設置される方へ

「設置のしかた」を必ずお読みにになり、正しく設置してください。不具合のないことを確かめてから、ご使用になる方へお渡しください。

据え付け場所を確認する

警告 浴室など湿気が多い所や風雨にさらされる場所に置かない。【感電や漏電による火災や故障の原因】

据え付けやアース工事に要する費用は、販売店にご相談ください

- 据え付け前に排水口を掃除する【排水が悪くなったり異臭の原因】
- 設置後も定期的にお掃除してください。



- 壁などから2cm以上離して設置する
- 蛇口や水栓つぎてからも離してください。
- ラジオ、テレビなどは本体からできるだけ離す【雑音の原因】

● 次のような所には、置かない

- 冬期に凍るおそれのある所【残水の凍結による故障や異常動作、異音等の原因】
- 直射日光のあたる所【紫外線でプラスチックが傷み破損したり、変形や故障の原因】
- タイルなどのすべりやすい床、ベランダや弱い床、平らでない所【振動や騒音が大きくなったり床を傷める原因】
- ブロックやレンガ、角材の上など不安定な所【振動や騒音、本体が転倒してけがの原因】

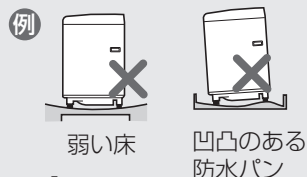

水栓(蛇口)を確認する

適した蛇口

横水栓
先端の傷に注意【水漏れの原因】

- 水栓つぎてを取り付けてご使用ください。(52ページ)

分岐水栓
洗濯機専用として使えます。

- 水栓つぎては不要です。

適さない蛇口

オートストッパー付き水栓ジョイント(別売品)に付け替えてください。 ● 水栓つぎては不要です。

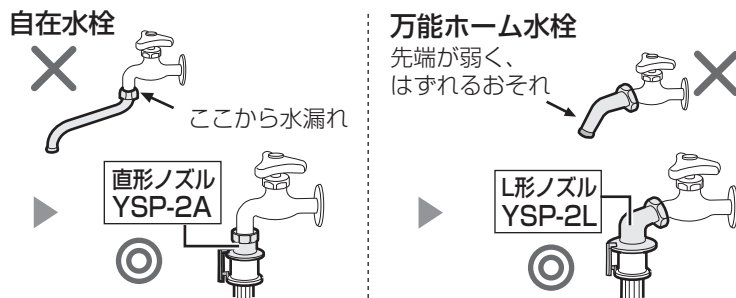

- 取扱説明書に記載のもの以外は、日本電機工業会規格JEM1206準拠の水栓をご使用ください。ご不明な場合は水栓メーカーにお問い合わせください。
- 水栓にレバーをかけるツバのないものは使わないでください。【水漏れの原因】
- 埋め込み水栓には、日本電機工業会規格JEM1206対応であっても、レバーが確実にかけられなかったり、しっかり差し込めない場合があります。水栓メーカーにお問い合わせください。

排水口の位置と防水パンを確認する

- 設置場所によっては別売の真下排水つぎてセットが必要になる場合があります。(裏表紙) 使いかたは、真下排水つぎてセットの説明書をご覧ください。

排水口の位置	本体の真下以外		本体の真下	
設置場所	防水パン/床に直置き		台のない防水パン/床に直置き	台付きの防水パン(四隅が高い)
防水パンの幅(内寸)	610mm以上		580mm以上	排水ホースは左から出す
防水パンの形状				
真下排水つぎてセット (真下排水つぎて+据付脚)	- (不要)		○ (必要)	○ (必要) (真下排水つぎてのみ使用)

同梱の付属品 **4 ページ** をお確かめのうえ、切った排水ホースや、余った脚スペーサーなどは、ご使用になる方へお渡しください。



警告



必ず電源プラグをコンセントから抜いておこなう(濡れた手で抜き差ししない)【感電・けがの原因】

排水ホースを接続する

準備

排水口に糸くずなどがたまっていないか、接続前に確認する【排水に時間がかかったり途中で止まる原因】

- 排水口は定期的に確認します。

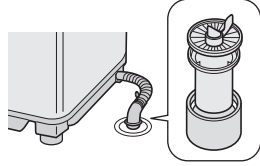

- 排水ホースを本体や脚で敷きこまない。
- 排水口からはずれないように、しっかり接続する。【水が床へ流れる原因】
- 排水ホースが鋭利な角に触れないようにする。【ホースに穴があく原因】

1

正面を上にして静かに倒して、キャップを抜く

- 工場テスト時の水が残っている場合、流れ出るのを防ぎます。ぞうきんなどをあてがってはずします。

内部に絶対触れない【けがの原因】

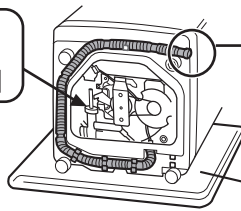

排水ホース

キャップ

傷が付かないよう毛布などを敷く

2

ホースの取出し方向を替える

- 排水口の位置に合わせ、下図を参考に取り出します。
- 印は「ホース固定部」です。確実に固定します。【振動でホースに穴があく原因】

	左	右	左前	右前	うしろ
取出し方向	(正面) ※	(正面) 	(正面) 	(正面) ここは本体底に収納できません	(背面)
ホース固定部					

※設置場所がせまい場合、左側面などは、排水口が底面の溝部に位置するように、本体を寄せられます。

3

本体を起こし、排水ホースを排水口に差し込む

- ホースの外径は約4cmです。
- 排水口の位置を確かめながら設置します。

- 長い場合、くびれた部分の中央ラインで切ることができます。
 - ・先端のスリーブやフックを差し替えます。(フックは、先端にいちばん近くくびれ部分を切ったときのみ)
- 切ったホースは必ず保管してください。

ご転居や、槽の「内側/外側両方」を洗浄する **47, 62 ページ** さい、必要になる場合があります。そのときは、別売の「排水ホースつぎてセット」で、元の長さに戻すことができます。**裏表紙** 上記に示す位置以外を切った場合は、別売の「延長用排水ホース」で延長してください。**裏表紙**

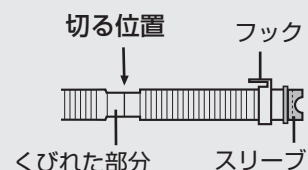

必要なとき

設置のしかた

本体の下にホースを
押し込まないで！
異音や水漏れの原因
になります！



排水ホースの処理について確認する

● 排水ホースの位置が高い

必ず水平(高さ10cm以下)に設置してください。
【給水が止まらない、運転が止まる、脱水中の異音などの原因】

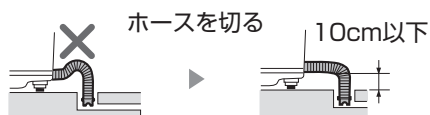

● 排水ホースが折れ曲がる つぎてで折れ曲がりを防ぎます。

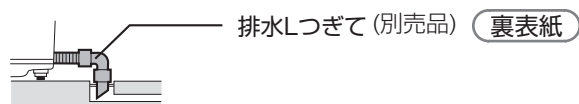

● 排水ホースが短い

内径3cm以上、長さ1.5m以下の
ホースで延長できます。

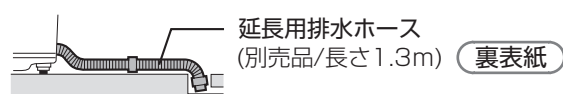

● 排水口が本体の下 別売の真下排水つぎてセットを使います。 (裏表紙)

水が入ると機構部が下がって、
排水ホースに接触する場合があります。
【ホースがつぶれたり、機構部や床に
当たって異音や破れの原因】

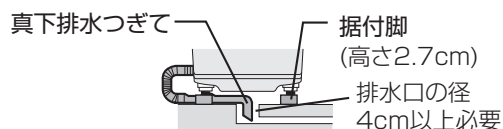
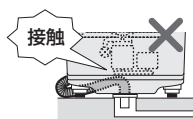

アース線を接続する



警告



アース線接続

アースを確実に取り付ける
【故障や漏電のとき、感電の原因】

● アース端子がある場合



● アース端子がない場合

アース工事をおすすめします。電気工事士による
D種接地工事が必要です。お買いあげの販売店、
または最寄りの電気工事店にご依頼ください。
(工事の費用は販売店にご相談ください)

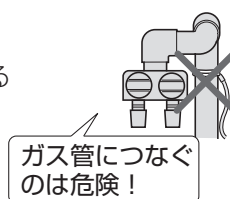



警告



必ず電源プラグをコンセントから抜いておこなう(濡れた手で抜き差ししない)【感電・けがの原因】

水平に設置する

がたつきをなくし、水平に設置する。
【がたつきや傾きは振動が大きくなったり、運転が途中で止まる原因】

1 がたつきをなくす (4カ所の脚が浮かないよう、調整ください)

調節脚(右前1カ所)で調節する。

- ① 固定ねじをゆるめる。
- ② 調節脚を回して脚の高さを調節する。
- ③ 固定ねじで確実にしめ付ける。
【確実にしめ付けないと振動の原因】

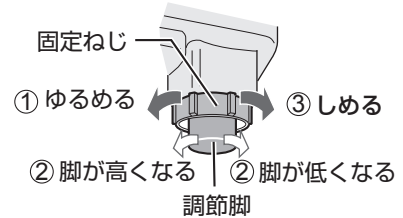

2 水準器を確認

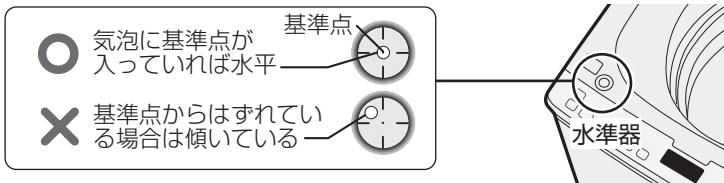

3 脚スペーサーで水平に 気泡の逆側を高くする。

使いかた

- 固定脚に接着テープを貼り付け、脚スペーサーを取り付ける。

- 付属の脚スペーサー(6mm 2個)で調整できない場合は、別売の脚スペーサーセットをお求めください。

(別売品)脚スペーサーセット 裏表紙

- 6mm、3mm各2個入
- 重ねる場合は3mmを下に。
(逆にするとすき間ができ、正確な高さになりません)

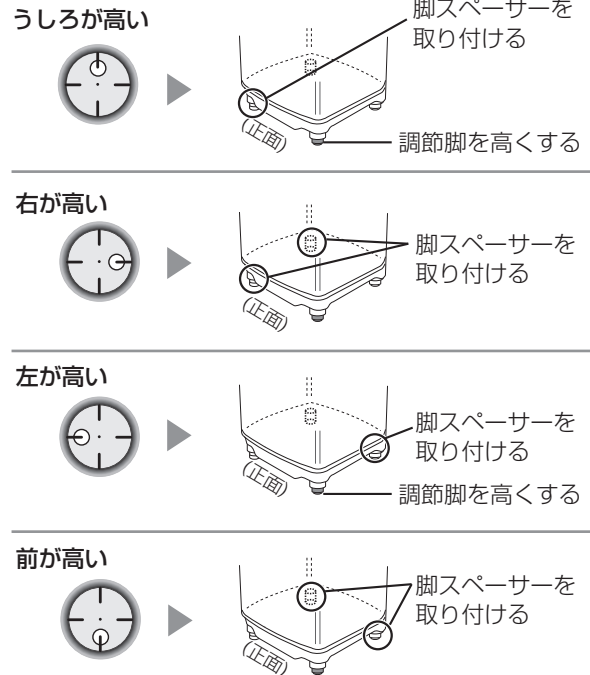

例 脚スペーサーの使用例



4 本体上部の対角を押さえながら揺り動かし、 がたつかないことを確認する

がたつく場合は再度調節脚で調節し、水準器で確認する。



必要なとき

設置のしかた

給水ホースを取り付ける

1 本体に給水ホースをつなぐ

袋ナットを給水ホース接続口にまっすぐあてがい (①)
強くしめ付ける (②)

- 袋ナットをホースとともに動かすと、よくしまります。

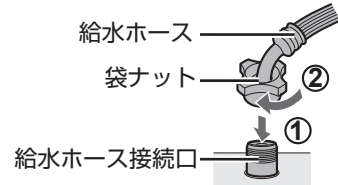

2 蛇口(横水栓 (48 ページ)) に、水栓つぎてを取り付ける

● 横水栓以外については、(48 ページ) をご覧ください。

① ねじ(4本)をゆるめて蛇口に当てる。

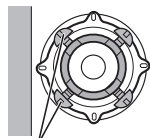

壁側のねじ

ねじを蛇口の径までゆるめて、中央に押し当てる。

- 壁側のねじをあらかじめ調整しておくことで取り付けやすくなります。
- 蛇口の径が大きい(16mm以上)ときは、つぎてリングをはずします。



② まっすぐに押し当てながら、ねじを均等にしっかりしめ付ける。

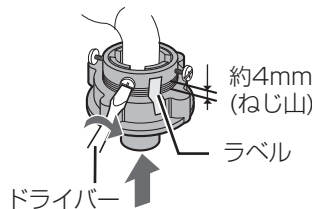

- 水栓つぎては、傾きやゆるみなく、蛇口の中央にしっかり固定してください。
- 取り付け直すときは、ねじ山が4mm程度見える状態までいったんゆるめてください。

③ ラベルをはがし、ねじ山が1~2mm程度になるまで、しめ付けボディを強くしめる。
【しめ付けないと水漏れの原因】

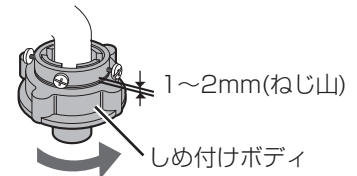

3 水栓つぎてに給水ホースをつなぐ

● 取り付け前、水栓つぎての接続部を確認し、ごみなどが付着している場合は、水を含ませたやわらかい布で拭きとってください。

- ① スライダーを引き下げながら
- ② 水栓つぎてにまっすぐ、「カチッ」と音がするまでゆっくり差し込んでから、スライダーをはなす。

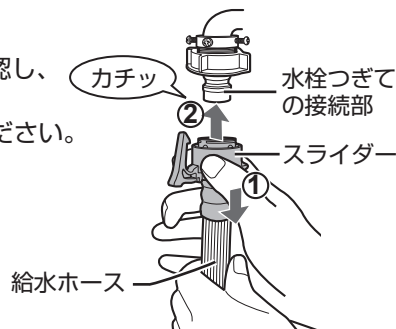

● ロックレバーが、水栓つぎてのツバに確実に掛かっていることを確認してください。

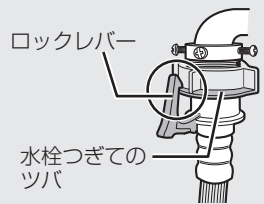

4 取り付け具合を確認・点検する

本体側

● 給水ホース接続部のぐらつき・ゆるみ、また、ホースの折れ曲がりがないか確かめる。【水圧で水が飛び散る原因】



いったんはずして付け直す。

ホースの根元を持って左右に動かし、しめ付けを確認。

水栓側

● ホースを引っ張り、傾き・ぐらつき・ゆるみなどがなく取り付けられている事確かめる。
● 蛇口を開き、水漏れしないか確認。
水漏れしたときは、給水ホースをいったんはずして、取り付け直してください。(はずしかたは (53 ページ))
それでも水漏れが続く場合は、手順 (2) に戻り、水栓つぎてを取り付け直してください。

- 水栓つぎては、長期のご使用でねじがゆるんだりすると、水漏れし、水浸しなど思わぬ被害を招くことがあります。定期的に点検してください。

オートストッパー付き水栓や、別売のオートストッパー付き水栓ジョイントには、水栓つぎてを使わず、直接給水ホースをつないでください。



警告



必ず電源プラグをコンセントから抜いておこなう(濡れた手で抜き差しプラグを抜くししない)【感電・けがの原因】

給水ホースのはずしかた

はずすときに水が飛び散るため、まずホース内の水を抜く

1 ふたを閉めたまま蛇口を閉じて



2



3 給水ホースをはずす

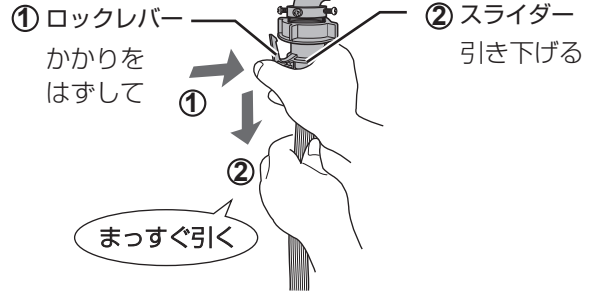

- ホース内に水が残っていますので、容器などで受けてください。

ご注意

給水ホースは、正しく取り付けないと、水漏れの原因になります。ご注意ください！

- 水栓つぎてと給水ホースは、必ず同梱のものか別売品をお使いください。
すでに付いている場合も新しいものに取り替えてください。
- 作り付けの水栓などで、接続部に傷がついていたり、さびやメッキのはがれがある場合は、新しいものに交換してください。また、取り付け前には接続部を確認し、ごみなどが付着している場合は、取り除いてください。【水漏れの原因】
- ホースの抜き差しは、まっすぐにおこなってください。
【ホース内部のパッキン(黒)が傷つき、水漏れの原因】
- ホースはゆっくり差し込んでください。
【ホース内部のパッキン(黒)がねじれて、水漏れの原因】
- ホースや接続部分などに、無理な力がかからないように取り付けてください。【水漏れの原因】
ホースが短い場合は、別売の延長用給水ホースで延長してください。

斜めに抜き差しすると、オートストッパー付き水栓ジョイント先端のレバーで、パッキンを傷つけることがあります。特にご注意ください。

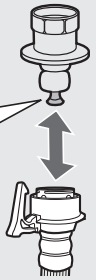

試運転する

設置が終わったら、必ず試運転をおこなってください

運転中に、本体、給水ホースや排水ホースの接続部、排水口などから、水漏れや異音・異常な振動のないことを確認する。

- 脱水時、高速運転になるまでの間に一時的に振動が大きくなるありますが、異常ではありません。

1 毛布コース、洗い「6分」に設定

⇒毛布⇐



- 水漏れ、異音などがないことを確認してください。

2 標準コース、「脱水3分」に設定



- 水漏れや異音・異常な振動などがないことを確認してください。

必要なとき

保証とアフターサービス

修理を依頼される時は 出張修理

- 1 「こんなときは?」(56~62ページ) や「エラー表示・お知らせ表示」(66, 67ページ) などをお調べください。
- 2 それでも異常があるときは使用をやめて、必ず電源プラグを抜いてください。
- 3 お買いあげの販売店に次のことをお知らせください。

- 品名: 電気洗濯乾燥機
- 形名: (本書の表紙に記載の形名)
- お買いあげ日(年月日) ・故障の状態(具体的に)
- ご住所(付近の目印も合わせてお知らせください)
- お名前 ・電話番号 ・ご訪問希望日

便利メモ お買いあげのさいに記入されると便利です。

販売店名
電 話 () —
お買いあげ日 年 月 日

保証期間中

- 修理にさいしましては保証書をご提示ください。保証書の規定に従って修理させていただきます。

保証期間が過ぎているときは

- 修理すれば使用できる場合には、ご希望により有料で修理させていただきます。

修理料金のしくみ

- 修理料金は技術料・部品代・出張料などで構成されています。

技術料	故障した製品を正常に修復するための料金です。
部品代	修理に使用した部品代金です。
出張料	製品のある場所へ技術者を派遣する場合の料金です。



長期で使用的場合は商品の点検を! こんな症状はありませんか?

- ととき運転しないときがある。
- 運転中、ふたのロックがかからない。
- 水漏れする。(ホース・水槽・水栓つぎてなど)
- こげくさいにおいがする。
- 運転中に異常な音や振動がある。
- さわるとビリビリ電気を感じる。
- 電源コード、プラグが異常に熱い。

事故防止のため、使用を中止し電源プラグをコンセントから抜き、必ず販売店に点検をご依頼ください。
なお、点検・修理に要する費用は販売店にご相談ください。

- 左記症状がなくても、お買いあげ後5年程度たちましたら、安全のためや能力低下を防ぐため、点検をおすすめします。点検費用については販売店にご相談ください。

保証書(別添)

- 保証書は「お買いあげ日・販売店名」などの記入をお確かめのうえ、販売店から受け取ってください。保証書は、内容をよくお読みの後、大切に保存してください。
- 保証期間…お買いあげの日から1年間です。保証期間中でも有料になることがありますので、保証書をよくお読みください。以下の消耗品は保証期間内でも「有料」とさせていただきます。
 - 糸くずフィルター

補修用性能部品の保有期間

- 当社は、電気洗濯乾燥機の補修用性能部品を製品の製造打切後、6年保有しています。
- 補修用性能部品とは、その製品の機能を維持するために必要な部品です。

部品について

- 環境への配慮のため、修理にさいして再生部品・代替部品を使用する場合があります。また、修理後、交換した部品は当社が任意に回収のうえ適切に処理いたします。

廃棄時にご注意

2001年4月施行の家電リサイクル法ではお客様がご使用済みの電気洗濯機を廃棄される場合は収集・運搬料金と再商品化等料金をお支払いいただき、対象品を販売店や市町村へ適正に引き渡すことが求められています。

一般家庭用以外の目的でご使用になる場合

理容院や美容院・寮・病院など、一日の使用時間が一般家庭に比べて極端に長い場合や、薬品が付着した衣類を洗濯や乾燥する場合には、短期間で部品の交換が必要になることがあります。この場合は、保証期間の対象になりませんので、原則として有料修理となります。お買いあげの販売店にご相談のうえ、定期的な点検を受けてお使いになることをおすすめします。

お客様ご相談窓口のご案内

修理・使いかた・お手入れ・お買い物などのご相談・ご依頼、
および万一、製品による事故が発生した場合は、お買いあげ
の販売店、または下記窓口にお問い合わせください。

・エラー表示でお困りのときは、表示した内容をメモしてお伝え頂くと、よりよい対応方法をご案内できます。

(表示例)

E01



【会員サービス】「COCORO MEMBERS」入会で製品情報を上手に活用

「COCORO MEMBERS」でご愛用製品を「MY家電登録」いただくと、別売品やお手入れ方法などサポート情報が手軽にご利用いただけます。COCORO MEMBERSのサイトから修理のお申し込みをされる場合、お客様情報を入力する手間が省けます。

<https://jp.sharp/support/sp/cocoro/cocoro.html>

COCORO MEMBERS
MY家電登録はこちら



いつでも便利なWebサービス【シャープオンラインサポート】

ご質問やお困りごとは、
気軽にアクセス、しっかりアシスト！

シャープ お問い合わせ

<https://jp.sharp/support/>

オンラインサポート
トップページ



修理のご依頼、進捗確認はWebで！

シャープ 修理相談

<https://jp.sharp/support/repair.html>

インターネットから
修理のお申し込み



使いかた・お手入れなどのご相談窓口

おかけ間違いのないようご注意ください。

受付時間 (年末年始を除く) ●月曜～土曜：9:00～18:00 ●日曜・祝日：9:00～17:00

固定電話からは、フリーダイヤル

0120 - 078 - 178

携帯電話からは、ナビダイヤル

0570 - 550 - 449

■フリーダイヤル・ナビダイヤルがご利用いただけない場合は…

電話	FAX
050 - 3852 - 5405	06 - 6792 - 5993
〒581-8585 大阪府八尾市北亀井町3丁目1番72号	



修理に関するご相談窓口

おかけ間違いのないようご注意ください。

受付時間 (年末年始を除く) ●月曜～土曜：9:00～20:00 ●日曜・祝日：9:00～17:00

固定電話からは、フリーダイヤル

0120 - 02 - 4649

携帯電話からは、ナビダイヤル

0570 - 550 - 447

■フリーダイヤル・ナビダイヤルがご利用いただけない場合は…

電話	FAX
050 - 3852 - 5520	06 - 6792 - 3221
〒581-8585 大阪府八尾市北亀井町3丁目1番72号	

■QRコードについて

スマートフォンやタブレット端末のバーコードリーダーで読み取ってください。(読み取れない場合は近傍に表記のアドレスを直接入力してください) 誘導されるサイトおよび動画の視聴は無料ですが、通信料金はお客様のご負担になります。QRコードは株式会社デンソーウェブの登録商標です。

【ご相談窓口におけるお客様の個人情報のお取り扱いについて】

シャープ株式会社および関係会社は、お客様の個人情報をご相談対応や修理対応などに利用させていただいております。個人情報は適切に管理し、修理業務等を委託する場合や正当な理由がある場合を除き、第三者に開示・提供いたしません。個人情報の取扱いの詳細については、<https://corporate.jp.sharp/privacy/index-j.html> をご参照ください。

●所在地・電話番号・受付時間などについては、変更になることがあります。2K2101

必要なとき

こんなときは？

こんなときは	ご確認ください	参照ページ																						
<p style="writing-mode: vertical-rl; text-orientation: upright;">衣類の仕上り</p> <p>乾きが悪い (乾燥終了しても乾いていないものがある)</p>	<ul style="list-style-type: none"> 洗濯物の量(乾燥量)が多すぎませんか(「U05」表示)。少なすぎる場合も、衣類が槽に張り付き、乾かないことがあります。 洗剤ケースに水が残っていませんか。乾燥前は、槽や洗剤ケース内やケースをはずした本体側の水分を拭きとってください。 乾燥だけの場合は、十分に脱水してから1枚ずつほぐして入れてください。 乾きやすいものと乾きにくいものが混ざっていませんか。素材、大物・小物、薄物・厚物などに分けて、規定容量以下にすると、効率よく乾燥できます。 フィルター類が目詰まりしていませんか(「U04」表示)。 ホームクリーニングコースや毛布コースでは、上下を入れ替えたり反対側に折り返して追加乾燥*してください。 「自動」乾燥を念入りや、ひかえめに調整することができます。 本機は、日本電機工業会自主基準の衣類を使用し、乾燥性能を確認しています。 冬期など低温の場合や衣類の質、量、組み合わせなどにより乾燥むらが生じたときは、追加乾燥*してください。 ※「乾燥」ボタンでお好みの時間(例：60分)を選んでください。 	<p>67</p> <p>20</p> <p>20</p> <p>—</p> <p>67 20,26</p> <p>39</p> <p>—</p>																						
<p>衣類が変色する (黄ばみ・黒ずみ・色移り)</p>	<p>●変色はさまざまな要因で起こります。</p> <table border="1" data-bbox="240 1167 1433 1742"> <thead> <tr> <th rowspan="2"></th> <th rowspan="2">変色の要因</th> <th colspan="2">対処方法</th> </tr> <tr> <th>お試しください</th> <th>変色した衣類は</th> </tr> </thead> <tbody> <tr> <td>柔軟剤</td> <td> <ul style="list-style-type: none"> 水に溶けにくく高濃度で付着すると、局部的なしみになりやすいものもあります。 入れすぎていませんか。(衣類に直接かかると同様のしみになることがあります) </td> <td> <ul style="list-style-type: none"> 正しく量る。 柔軟剤の種類を替える。 濃縮タイプから従来タイプに替える。 </td> <td> <ul style="list-style-type: none"> 固形石けんなどで、すぐにもみ洗います。 </td> </tr> <tr> <td>水道水のさび</td> <td> <ul style="list-style-type: none"> 水道管のさびで、衣類が変色する場合があります。(白いタオルなどに水道水を通すと確認できます) </td> <td>—</td> <td> <ul style="list-style-type: none"> 白物は還元系漂白剤で漂白する。 </td> </tr> <tr> <td>入浴剤</td> <td> <ul style="list-style-type: none"> 入浴剤の種類によっては洗濯に使用すると変色するものがあります。 </td> <td> <ul style="list-style-type: none"> 入浴剤またはふる水の使用をやめる。 </td> <td> <ul style="list-style-type: none"> 白物は塩素系、色柄物は酸素系漂白剤で漂白する。 硫黄によるさびの場合、白物は還元系漂白剤で漂白する。 </td> </tr> <tr> <td>色移り</td> <td> <ul style="list-style-type: none"> 新しい色柄物など色落ちしやすいものをいっしょに洗うと色移りする場合があります。 </td> <td> <ul style="list-style-type: none"> 色落ちしやすいものは分けて洗う。 </td> <td> <ul style="list-style-type: none"> 白物は塩素系、色柄物は酸素系漂白剤で漂白する。(→落ちない場合もあります) </td> </tr> </tbody> </table>		変色の要因	対処方法		お試しください	変色した衣類は	柔軟剤	<ul style="list-style-type: none"> 水に溶けにくく高濃度で付着すると、局部的なしみになりやすいものもあります。 入れすぎていませんか。(衣類に直接かかると同様のしみになることがあります) 	<ul style="list-style-type: none"> 正しく量る。 柔軟剤の種類を替える。 濃縮タイプから従来タイプに替える。 	<ul style="list-style-type: none"> 固形石けんなどで、すぐにもみ洗います。 	水道水のさび	<ul style="list-style-type: none"> 水道管のさびで、衣類が変色する場合があります。(白いタオルなどに水道水を通すと確認できます) 	—	<ul style="list-style-type: none"> 白物は還元系漂白剤で漂白する。 	入浴剤	<ul style="list-style-type: none"> 入浴剤の種類によっては洗濯に使用すると変色するものがあります。 	<ul style="list-style-type: none"> 入浴剤またはふる水の使用をやめる。 	<ul style="list-style-type: none"> 白物は塩素系、色柄物は酸素系漂白剤で漂白する。 硫黄によるさびの場合、白物は還元系漂白剤で漂白する。 	色移り	<ul style="list-style-type: none"> 新しい色柄物など色落ちしやすいものをいっしょに洗うと色移りする場合があります。 	<ul style="list-style-type: none"> 色落ちしやすいものは分けて洗う。 	<ul style="list-style-type: none"> 白物は塩素系、色柄物は酸素系漂白剤で漂白する。(→落ちない場合もあります) 	
	変色の要因			対処方法																				
		お試しください	変色した衣類は																					
柔軟剤	<ul style="list-style-type: none"> 水に溶けにくく高濃度で付着すると、局部的なしみになりやすいものもあります。 入れすぎていませんか。(衣類に直接かかると同様のしみになることがあります) 	<ul style="list-style-type: none"> 正しく量る。 柔軟剤の種類を替える。 濃縮タイプから従来タイプに替える。 	<ul style="list-style-type: none"> 固形石けんなどで、すぐにもみ洗います。 																					
水道水のさび	<ul style="list-style-type: none"> 水道管のさびで、衣類が変色する場合があります。(白いタオルなどに水道水を通すと確認できます) 	—	<ul style="list-style-type: none"> 白物は還元系漂白剤で漂白する。 																					
入浴剤	<ul style="list-style-type: none"> 入浴剤の種類によっては洗濯に使用すると変色するものがあります。 	<ul style="list-style-type: none"> 入浴剤またはふる水の使用をやめる。 	<ul style="list-style-type: none"> 白物は塩素系、色柄物は酸素系漂白剤で漂白する。 硫黄によるさびの場合、白物は還元系漂白剤で漂白する。 																					
色移り	<ul style="list-style-type: none"> 新しい色柄物など色落ちしやすいものをいっしょに洗うと色移りする場合があります。 	<ul style="list-style-type: none"> 色落ちしやすいものは分けて洗う。 	<ul style="list-style-type: none"> 白物は塩素系、色柄物は酸素系漂白剤で漂白する。(→落ちない場合もあります) 																					
<p>洗濯物が傷んだ</p>	<ul style="list-style-type: none"> 洗濯中、衣類が浮いていませんか。 毛布などの大物を洗濯キャップや大型毛布用丸型ネットを使わずに洗いませんか。 	<p>7 26</p>																						
<p>洗濯物に糸くずが付く</p>	<ul style="list-style-type: none"> 気になる場合は、注水すぎをおすすめします。 新しいタオルなどは糸くずが出やすいため、分けて洗うことをおすすめします。 	<p>63,64</p> <p>—</p>																						

修理依頼やお問い合わせの前に、もう一度お調べください。



こんなときは		ご確認ください	参照ページ
衣類の仕上り	乾燥のシワが気になる	<p>生地素材や織りかたなどにより、シワの程度に差が出ます。</p> <div style="display: flex; justify-content: space-around;"> <div style="border: 1px solid black; padding: 5px; width: 45%;"> <p>シワになりにくい衣類</p> <p>例 タオル・アンダーシャツ・ブリーフなど</p> </div> <div style="border: 1px solid black; padding: 5px; width: 45%;"> <p>シワになりやすい衣類</p> <p>例 パジャマ・シーツ・ワイシャツなど</p> </div> </div> <p>シワを抑えるコツ</p> <ul style="list-style-type: none"> ●ハンガー乾燥コースで乾かす。 ●衣類を少なめにする。 ●一時停止し、衣類をほぐして上下を入れ替える。 (衣類やふたの内側、槽などが高温になりますのでご注意ください) 	— 30 —
	衣類が縮む	<p>洗濯しただけで縮むものや、乾燥するとさらに縮むものがあります。縮みの程度は、1回目の洗濯、乾燥が最も大きくなります。</p> <ul style="list-style-type: none"> ●綿や麻などの繊維でも、生地素材の織りかた(ニット・織り目の粗い生地など)によって、縮みが大きくなる場合があります。 ●乾燥前に取扱い表示や素材をお確かめください。 <div style="display: flex; justify-content: space-around;"> <div style="border: 1px solid black; padding: 5px; width: 45%;"> <p>縮みやすい衣類</p> <p>例 綿や麻のシャツ・ポリウレタンやアクリル混紡の衣類・トレーナー・セーター・靴下など。</p> </div> <div style="border: 1px solid black; padding: 5px; width: 45%;"> <p>縮みにくい衣類</p> <p>例 ポリエステルのブラウス・ポリエステル混紡のワイシャツなど。</p> </div> </div> <ul style="list-style-type: none"> ●低温乾燥を選ぶ。 	— — — 20
洗濯・乾燥について	給水つぎてから水漏れする	●蛇口の形状や水栓つぎての取り付けを確認します。	48,52
	高濃度洗浄とは?	●少ない水量の濃い洗剤液から洗濯を始め、ガンコな汚れにしみ込ませて、洗浄効果を高める洗いかたです。	12
	洗濯物の量に対する水量が合わない	<ul style="list-style-type: none"> ●水が残っていると計量しません。 (40Lなど決められた水量になります) ●「高濃度洗浄」をおこなうため、初めは少なく見えますが、その後適量まで追加しながら洗います。 ●水量は洗濯物の重量で決まります。化繊が多かったりネットを使うと軽めに、濡れたものが入っていると重めに計量します。合わない場合は「水量」ボタンで調節できます。なお、いつも合わないと感じる場合は計量時の水量調整ができます。 	— 12 39
	運転が止まったように見える	●ガンコ汚れコースではつけ置き中、ホームクリーニングコースではやさしく洗うために、運転が止まったように見えることがあります。	—
	洗いやすすぎの途中や終わりにパルセーターが小刻みに動く	●洗濯物の片寄りを防いだり、ほぐしています。	—
	脱水が終わっているのにパルセーターが動いている	●衣類を取り出しやすくするため「ほぐし運転」をおこなっています。	13

必要なとき

こんなときは？

こんなときは		ご確認ください	参照ページ
洗濯・乾燥について	排水しない	<ul style="list-style-type: none"> ●排水ホースを排水口に接続していますか。 ●排水ホースを水が流れやすいように設置していますか。(ホースの長さ、折れ曲がりなどにご注意を) ●排水口が詰まっていますか。 	49 50 43
	選んでいないのに、注水すすぎをおこなっている	<ul style="list-style-type: none"> ●脱水中に泡が多量に発生すると泡を消すための行程(注水すすぎ)を追加します。 ●排水ホースの位置が高くなっていませんか。 	— 50
	脱水中に給水をしてすすぎに替わる	<ul style="list-style-type: none"> ●洗濯物の片寄りや多量の泡の発生を検知し、自動修正しているためです。(このまま運転を続けてください)直らない場合は「E04」または「E19」を表示して止まります。 	66
	脱水の初め低速回転が続く	<ul style="list-style-type: none"> ●高速回転の前にバランスを整えています。 	—
	柔軟剤が流れてしまう流れない	<ul style="list-style-type: none"> ●入れすぎていませんか。 ●洗剤ケースを強く押し込みませんでしたか。 ●ケース内で固まっていますか。水洗いしてください。 	17 14 41
	最終すすぎの水がにごっている 洗濯終了後、洗濯・脱水槽に白い線が付く	<ul style="list-style-type: none"> ●にごりの原因は洗剤そのものでなく粉末洗剤中の成分(ゼオライト)です。洗濯後、ゼオライトと水の成分が結合し、槽に白い線が付くことがあります。放置するとこびりつく原因となりますので、絞った布で拭き取ってください。気になる場合は、液体洗剤を使ったりすすぎ回数を増やしてください。 	41
	「ほぐし運転」をしない	<ul style="list-style-type: none"> ●「ほぐし運転」をやめる設定になっていませんか。 ●洗濯量が5kgより多い場合、衣類を傷めるおそれがあるため、「ほぐし運転」をおこないません。 ●脱水のみや、乾燥まで連続運転をおこなうときは、「ほぐし運転」をおこないません。 	40 13 13
	乾燥しているのに温風が出ない	<ul style="list-style-type: none"> ●気温が低いときは初めから温風で運転しますが、約15℃以上になると省エネのため、初め(最長約6分)はヒーターを入れずに運転します。(その後は温風) 	—
	残り時間が ・急に増えた ・減らない ・「20分」で点滅している	<ul style="list-style-type: none"> ●「自動」乾燥中、センサーが乾燥不十分と検知したとき、乾燥を検知するまで延長します。気温や衣類の種類などにより、1時間半～2時間程度延長する場合があります。延長は残り時間表示「20分」と「自動」ランプの点滅で、お知らせします。残り時間は減りません。延長運転が終わると、通常に残り時間表示に戻り、時間が減ります。(「乾燥仕上り具合の調整/念入り」を設定している場合、延長しやすくなります) 	39

修理依頼やお問い合わせの前に、もう一度お調べください。



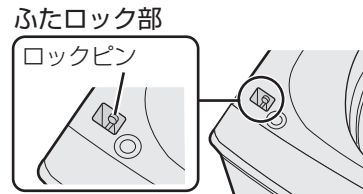

こんなときは		ご確認ください	参照ページ
洗濯・乾燥について	乾燥が終了しているのに 〔残り0分〕表示 ふたが開かない	●「シワ防止」運転をおこなっています。運転は終わっていますので、「切」または「スタート」ボタンでロックを解除して早めに取り出してください。 (最長2時間/0分)「残り」が点灯または点滅)	13
	乾燥のしくみは？	●槽とパルセーターを交互に回転させながら、ヒーターの温風を吹き込んで、乾燥させます。「自動」の場合、センサーで乾燥具合を確かめてから止まります。 (ハンガー乾燥コースとホームクリーニングコースでは回転しません)	—
ふろ水について	ふろ水給水が止まらない	●浴槽が本体より高い位置にありませんか。	35
	ふろ水が給水できない	●ポンプが浮いていませんか。 ●ポンプのフィルターが目詰まりしていませんか。 ●浴槽にふろ水が残っていますか。 ●ふろ水ホースやコードを確実に接続していますか。 ●スタート後に「ふろ水」ボタンを押しませんでしたか。 (いったん押すと切り替わり、ふろ水に戻りません) ●ホース内に空気が入っていませんか。 (使用後、残水を抜かないで放置すると空気の層ができます) 以上のいずれにも該当しない場合は、ポンプの故障が考えられます。販売店でお買い求めください。	34 44 34 34 35 34
	「ふろ水すすぎ」を選んで いるのに水道水ですすぐ	●すすぎが2回以上の場合、最終すすぎは水道水で仕上げます。 (すすぎ1回の場合でも柔軟剤投入のため、途中で水道水が出ます) ●ふろ水がなくなると、途中で水道水に切り替えて給水を続けます。 ●「注水すすぎ」の場合、最大水量に達したあとの注水は水道水です。	35 35 35
ふたロック	ふたが開いているのに、 ロックがかかって(ロック ピンが出て)おり、ふたが 閉まらない	●電源を入れ直してください。 ●運転中は  で一時停止し、ふたを閉め直します。 (無理に閉めると破損します)	— —
	運転中にロックしない 運転が終わっているのに ロックしていない状態で 回転している	●故障のおそれがあります。 回転中は危険ですので、絶対に手を入れないでください。 ただちに使用を中止し、修理を依頼してください。	—
	ふたを閉めているのに、 「E02(ふたが開いている)」 表示が出る	●いったんふたを開けて、カチッと鳴るまでもう一度閉め直してください。	—



必要なとき

こんなときは？

こんなときは	ご確認ください	参照ページ
<p style="writing-mode: vertical-rl; text-orientation: upright;">ふたが開かない</p> <p>ふたが開かない</p>	<ul style="list-style-type: none"> ● ロック中、停電したり電源プラグを抜くと安全のためロックがはずれません。通電後、電源を入れると開けられます。 ● 乾燥後、ふたをロック状態で「シワ防止」運転します。「スタート」ボタンを押すとロック解除しふたが開けられます。ただし、槽内が高温の場合、ロック解除されないことがあります。電源を入れ直すと、下記「運転中、プラグを抜いたり停電したとき」と同様に動作し、槽内温度が下がるとふたが開けられます。 ● チャイルドロックを設定しているとき(電源を入れる「L」を表示する)は、一時停止中や運転終了後に水が残っているとロック解除しません。 <p>ふたを開けたいときは、 を押しながらか  を押してください。</p>	<p>—</p> <p>—</p> <p>5</p>
<p style="writing-mode: vertical-rl; text-orientation: upright;">ハンガー消臭コース</p> <p>においが取れない</p> <p>衣類や槽などが熱くなる</p> <p>衣類などが傷んだ</p>	<ul style="list-style-type: none"> ● 乾燥運転中、槽内が高温の場合は安全のため送風で温度を下げてからロック解除するので、多少の時間がかかります。 <div style="border: 1px solid black; padding: 5px; margin: 10px 0;"> <p>槽内が高温の場合</p> <p>乾燥運転中 「スタート」ボタンを押すと送風運転が始まり、下の表示に変わります。</p> <ul style="list-style-type: none"> ● 槽内の温度が下がり、残り時間表示に戻ったら、ロック解除します。(目安として「15」分を表示しますが、温度が下がった時点でロック解除します) <p>例</p>  <p style="text-align: center;">送風中の表示 ※</p> <p style="text-align: right;">ふたが開けられます。</p> <ul style="list-style-type: none"> ● 送風が終わっても温度が下がりきらなかった場合には、ロック解除しません。「スタート」ボタンを2回続けて押し、再度送風運転してください。 <p>運転中、プラグを抜いたり停電したとき</p> <p>電源を入れ直すと、自動的に送風運転します。(※と同じ表示) 温度が下がると、ロック解除して電源が切れます。</p> <ul style="list-style-type: none"> ● 送風が終わっても温度が下がりきらなかった場合には、ロック解除しません。再度電源を入れ直してください。 </div> <ul style="list-style-type: none"> ● 終了後すぐに取り出しましたか。放置していると、こもったにおいが移ることがあります。 ● 衣類やおいの種類、強さによっては、十分に消臭できないことがあります。 <ul style="list-style-type: none"> ● こんなものにご注意! <ul style="list-style-type: none"> ・ タンスなどに長期間保管したもの。 ・ 長期間お洗濯していない厚みのあるもの。(ぬいぐるみ・クッションなど) ・ ペットのきついににおい。 ・ 長期間でついたにおい。(長期間吊ったカーテンなど) ● 十分に消臭できないときは、もう一度運転し直したり、通常の洗濯やドライクリーニングをお試しください。 	<p>—</p> <p>—</p> <p>—</p> <p>32</p>

修理依頼やお問い合わせの前に、もう一度お調べください。



こんなときは		ご確認ください	参照ページ
プラズマクラスターイオン	人体への影響は？ オゾンが出ないの？	<ul style="list-style-type: none"> ● プラズマクラスターイオンは、森林など自然界に存在するイオンと同じ化学組成・構造のため、人体には害がないことを確認しています。浮遊菌やにおいの分子のような微小物体には効果を発揮しますが、大きな物体には、それ自体が表面に静電気を持つため、例えば人体に衝突したとしても、消滅してしまいます。 ● 微量のオゾンが発生していますが、濃度はごくわずかであり、健康上問題ありません。 	—
	除去された菌はその後どうなるの？	<ul style="list-style-type: none"> ● 活動する力を失い、単なるチリ・ホコリと同等になります。 	—
音や振動	異常な音がする 振動が大きい	<ul style="list-style-type: none"> ● 本体の下に梱包材が残っていませんか。 ● がたつき、傾きはありますか。据え付け状態を確認してください。 ● 排水ホースを正しく処理していますか。特に、排水口が本体の真下にある場合は、真下排水つぎてセットを使った処理が必要です。 ● 水を多く含むやすい衣類(フリースなど)をお洗濯すると、脱水の初め、ある程度水が抜けるまで異音がする場合があります。 	— 51 50 裏表紙
	槽に水がないのに、槽を動かすと水の音がする (「シャワシャワ」音)	<ul style="list-style-type: none"> ● 脱水時のバランスをとるための液の音です。 	—
	洗濯中に大きな音がする (「ガラガラ」音)	<ul style="list-style-type: none"> ● 本体の下に排水ホースがあると、機構部と接触して音がする場合があります。そのまま使用を続けると排水ホースが破れ、水漏れの原因になります。排水ホースの状態を確認してください。 	50
	脱水中の途中から音が 変わる	<ul style="list-style-type: none"> ● 脱水後「ほぐし運転」をおこなっているためです。 	13
	脱水中、音がする (「ポコポコ」音)	<ul style="list-style-type: none"> ● 排水ホースは水平に(高さ10cm以下)設置されていますか。排水が悪いと異音発生の原因になります。 	50
	脱水中、音がする (「ポコポコポコ」音)	<ul style="list-style-type: none"> ● 水平に設置されていないときや、調節脚固定ねじをしめ忘れると槽パッキンがゆれて、音が発生することがあります。据え付け状態の確認をおこなってください。 	51
	運転中の音について	<ul style="list-style-type: none"> ● これらの音は、異常ではありません。 ● ボタン、ヘアピンなどの異物がある場合は取り除いてください。 	— —

カチッ	ふたをロックする音	ウォンウォン	パルセーターが回転する音
シャー	給水する音	ジーカチッ	排水モーターの音
ウィーン	ふる水を給水する音	パチッパチッ	脱水のはじめ脱水の水が槽に当たって発生する音
ポコンポコン	洗濯物の片寄りなどにより、槽パッキンがゆれたときに発生する音		

ビジュアルガイドでもご案内しています 裏表紙

必要なとき

こんなときは？

修理依頼やお問い合わせの前に、もう一度お調べください。



こんなときは	ご確認ください	参照ページ
<p>その他</p> <p>槽の「内側/外側両方」の洗浄のしかた</p>	<ul style="list-style-type: none"> ● あらかじめ、別売の洗濯槽クリーナー、水を受けるためのバケツなどをご用意ください。洗濯物は絶対に入れないでください。 ● シャープホームページのサポートページでもご案内しています。 <div style="border: 1px solid black; padding: 10px; margin-top: 10px;"> <p>① ホースを本体のホース掛けにかける。(ホースを切断しているときは、あらかじめ、別売の「排水ホースつぎてセット」などで延長しておく)</p> <p>② 洗濯槽クリーナーを槽に入れてふたを閉める。</p> <p>③ 「洗い」を押しながら電源を入れる。「CL」表示が出る)</p> <p>④ 「コース」を押して「CC」表示になったら「スタート」を押す。(つけ置き洗浄を始める)</p> <p>⑤ つけ置き洗浄終了後「ピーッ、ピーッ」と鳴ったら洗浄液を抜く。</p> <ul style="list-style-type: none"> ● バケツを添えながら排水ホースをはずして、出てきた水を受ける。バケツがいっぱいになったらホース掛けにかける。(水が出なくなるまでくり返す) <p>⑥ 排水ホースを排水口に元通り接続する。(確実につながないと、水漏れの原因になる)</p> <p>⑦ 「スタート」を押す。(運転を再開し、注水すすぎ・脱水で仕上げる)</p> </div>	<p>47</p> <p>47</p>
<p>本体が熱い</p>	<ul style="list-style-type: none"> ● ヒーター乾燥をおこなうためです。乾燥中や乾燥直後、また衣類を取り出すさいには、ご注意ください。 	<p>—</p>
<p>本体や床が濡れる</p>	<ul style="list-style-type: none"> ● 以下のような場合、槽の外側が結露して床面を濡らすことがあります。別売の洗濯機用トレーをご利用ください。 <ul style="list-style-type: none"> <li style="width: 50%;">● 水温と室温に差がある <li style="width: 50%;">● 冬期にふる水で洗濯 <li style="width: 50%;">● 地下水・井戸水で洗濯 <li style="width: 50%;">● 乾燥中 	<p>裏表紙</p>
<p>室温が上がる 壁などが濡れる</p>	<ul style="list-style-type: none"> ● 乾燥中、十分に換気してください。 	<p>—</p>
<p>床に脚の跡がつく</p>	<ul style="list-style-type: none"> ● 塩化ビニールの床に設置している場合、床材の成分でゴム製の脚の色が移ることがあります。別売の洗濯機用トレーのご使用をおすすめします。 	<p>裏表紙</p>
<p>室内の照明が一瞬暗くなる ことがある</p>	<ul style="list-style-type: none"> ● ご家庭のコンセント回路によっては、モーター始動時に一瞬電圧が低下します。(専用のコンセント回路のご使用をおすすめします) 	<p>—</p>
<p>ラジオ、テレビに雑音が入ったり、映像が乱れることがある</p>	<ul style="list-style-type: none"> ● ラジオ、テレビからできるだけ離してください。 	<p>—</p>
<p>異臭がする(ゴム臭)</p>	<ul style="list-style-type: none"> ● 乾燥機能の使いはじめ、においがすることがあります。乾燥試運転をおこなってください。 	<p>7</p>

コースの詳細

洗濯のみ / 洗濯～乾燥

自動運転の内容

コース		容量の上限	洗 い	すすぎ	脱 水 ^{※1}	乾 燥 ^{※2}	所要時間の目安 ^{※3}	水 量
標 準	洗濯	8kg	7～9分	シャワー→ため (または) ため1回	7～8分	/	26～35分 ^{※4}	18～44L
	洗濯～乾燥	4.5kg (化繊は6kg)	7～9分		16分 ^{※1}	60分～2時間10分	1時間30分～2時間50分	18～37L
10分洗濯	洗濯	1.5kg	2分	注水しながら かくはん・脱水	3分	/	10分	18L
サッと予洗い	洗濯	0.5kg	3分	/	1分	/	5分	—
ガンコ汚れ	洗濯	4.5kg	42～66分	ため2回	7～8分	/	80～103分 ^{※5}	18～42L
	洗濯～乾燥				16分 ^{※1}	60分～2時間10分		
ホーム クリーニング	洗濯	2kg	10分	ため2回	ソフト95秒	/	36分	34L ^{※6}
シワ抑え	洗濯	1kg	7分	シャワー→ため (または)ため1回	1分	/	22～24分 ^{※5}	18～24L
香りプラス	洗濯	2kg	7分	ため2回	7～8分	/	41～43分 ^{※5}	18～27L
毛 布	洗濯	(毛布は)4.2kg	12分	注水2回	6分	/	49分	44L ^{※6}
	洗濯～乾燥	(毛布は)2.8kg				3時間	4時間	
槽洗浄	洗 浄	—	6時間	注水2回	3分	/	6時間45分	44L ^{※6}

◆ ガンコ汚れコース：ペットの衣類など1kg以下を40Lでお洗濯できます。 (24ページ)

各ボタンで選べる内容

コース	洗 い	すすぎ ^{※7}	脱 水 ^{※8}	乾 燥 ^{※9}	水 量
標 準 (おうち流)	3～15分(1分刻み)・ 洗いなし	ため1回・注水1回・ため2回・ 注水2回・ため3回・注水3回・ すすぎなし	1～9分(1分刻み)・ 脱水なし	自動・15分・30分・ 45分・60分・90分・ 乾燥なし	12L・18L・24L・ 27L・31L・34L・ 37L・40L・44L
10分洗濯	2分延長可	1分延長可	2分延長可	/	—〈変更不可〉
ガンコ汚れ	自動(「—」表示)・ 洗いなし	【標準と同じ】	/	/	【標準と同じ】
ホーム クリーニング	10分・洗いなし	ため2回・すすぎなし	2分(ソフト脱水95秒)・ 脱水なし	/	
シワ抑え	/	【標準と同じ】	1～3分(1分刻み)・ 脱水なし	/	
香りプラス	/	【標準と同じ】	/	/	
毛 布	6～15分(1分刻み)・ 洗いなし	【標準と同じ】	/	3時間(「低温」のみ表示)・ 30分・60分・90分・ 乾燥なし	
槽洗浄	2時間・6時間・9時間	注水2回〈変更不可〉	3分〈変更不可〉	/	
		/	/	/	

※1 「洗濯～乾燥」自動運転の脱水は「洗濯のみ」より長くなり、時間変更できません。

※2 室温や衣類により制御が変わるため、長くなることがあります。

※3 給水量が19L/分の場合の目安時間。給排水事情やふる水などの使用により長くなります。

※4 容量5kg以下では、ほぐし運転をおこなうため、所要時間が2～3分長くなります。

※5 容量の上限が5kg以下のため、ほぐし運転の時間を含んでいます。

※6 水量が決まっているコース。必要に応じて水量を変更してください。(洗濯量は計量しません)

※7 シャワーすすぎは選べません。

※8 洗濯～乾燥では取消不可、また「1～2分」は選べません。

※9 標準・おうち流コースでは「低温乾燥」も選べます。ホームクリーニング・毛布コースは「低温乾燥」に設定されます。

コースの詳細

洗濯のみ / 洗濯～乾燥

すすぎの種類

シャワーすすぎ
(シャワー)

シャワーで洗濯物全体に水をしみこませ、脱水で絞ってすすぐ。

ためすすぎ
(給水)

表示水量まで給水後すすぐ。

注水すすぎ
(給水)

表示水量に関係なく、最大水量まで給水後、かくはん→注水すすぎをおこなう。

乾燥表示の見かた

60 30 15 分 乾燥 低温:3秒押し	60 30 15 分 乾燥 低温:3秒押し	60 30 15 分 乾燥 低温:3秒押し	60 30 15 分 乾燥 低温:3秒押し	60 30 15 分 乾燥 低温:3秒押し	60 30 15 分 乾燥 低温:3秒押し	60 30 15 分 乾燥 低温:3秒押し
自動乾燥	15分	30分	45分	60分	90分	乾燥なし

「低温」乾燥

「低温」のみ点灯しているとき

- 標準・おうち流コースは、衣類の量に応じた時間に設定する。(タイマー乾燥)
- ホームクリーニングコースは2時間、毛布コースは3時間に自動設定される。

乾燥時間を選ぶと「低温」と時間が点灯

例 低温乾燥60分

容量の目安

乾いた衣類を押さえずに入れた場合、糸くずフィルターの上あたりで、約4.5kgです。
(素材などにより異なる)

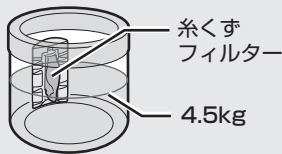

ご注意

乾燥量にご注意!

多いと乾きむらや乾き残りの原因になったり、乾いてかさの増えた衣類が内部ですれて、衣類を傷める原因になります。

- 衣類の種類・気温・湿度・設置環境によって乾燥不足や乾きすぎになることがあります。

乾燥のみ

乾燥量と乾燥時間の目安 (室温20℃の場合)

コース	乾燥量と乾燥時間の目安		選べる乾燥時間
標準※1 (おうち流※1)	1.5kg以下	約 50分～1時間50分	自動・15分・30分・45分・60分・90分・乾燥なし ● 低温乾燥 選択可
	1.5～3kg	約 1時間50分～2時間20分	
	3～4.5kg	約 2時間20分～2時間50分	
ホームクリーニング※2	0.4kg以下	約 2時間	2時間(「低温」のみ表示)・30分・60分・90分・乾燥なし
毛布※2	(毛布は)2.8kg以下	約 3時間	3時間(「低温」のみ表示)・30分・60分・90分・乾燥なし
ハンガー乾燥	脱水後の衣類 1kg以下	31 ページ をご覧ください	15分・30分・45分・60分・90分 ● 低温乾燥 選択可
槽乾燥	—	約 30分	30分 <変更不可>

※1 自動運転の目安。室温や衣類の種類により自動的に制御方法が変わるため、乾燥時間が長くなる場合があります。

※2 低温乾燥で運転します。

仕様

電 源	100V 50/60Hz共用
標準洗濯・脱水容量	8.0kg (乾燥布質量)
標準乾燥容量	4.5kg (乾燥布質量)
標準水量	44L
標準使用水量	83L(標準コース)
電動機定格消費電力	300W
電熱装置定格消費電力	850W
乾燥時消費電力	950W
運 転 音	洗い時35dB 脱水時38dB 乾燥時44dB
洗濯の方式	うず巻式
乾燥方式	排気式
水道水圧	0.03~0.8MPa
外形寸法	幅600×奥行665×高さ1,020(mm) (幅には排水ホース、高さには給水ホースを含む)
製品質量	46kg









ふろ水ポンプ

定 格	直流 12V/1.2A
揚水量 長さ4m時	揚程1m 7L/分 (揚程1.4m 6L/分)

- 表は日本電機工業会自主基準による。
- 電源プラグを差し込んだ状態で、電源スイッチを「切」にしたときの待機時消費電力は0(ゼロ)です。
- 本機はヘルツ(Hz)フリーです。
転居により電源周波数が変わっても、部品の取り替えや調整は不要です。

エラー表示・お知らせ表示

●点灯・点滅している進行表示(「洗い」「すすぎ」などのランプ)を急速点滅させながら、以下の表示でお知らせします。

エラー表示・内容	ご確認ください	再スタート
 給水できない	<ul style="list-style-type: none"> ●蛇口を開けましたか。(ふる水給水時にも) ●断水していませんか。 ●給水弁用フィルターが詰まっていますか。(43ページ) 	「スタート」を押す
	<ul style="list-style-type: none"> ●槽の「内側/外側の両方」を洗浄する場合で、排水ホースをホース掛けにかけましたか。(47, 62ページ) 	排水ホースを掛け、初めからやり直す
給水が止まらない	<ul style="list-style-type: none"> ●排水ホースの位置が高くありませんか。 <ol style="list-style-type: none"> ①電源を切り、排水ホースを水平(高さ10cm以下)にする。 ②電源を入れ直し、排水してから洗濯を続ける。 	
 ふたが開いている	<ul style="list-style-type: none"> ●ふたをきっちり閉めていますか。(ロックピンが出ているときは(59ページ)) 	ふたを確実に閉める
 排水できない	<ul style="list-style-type: none"> ●排水口が詰まっていますか。 ●排水ホースがつぶれていたり長すぎませんか。 ●排水位置が10cm以上であったり、ホースの先がふさがっていませんか。(50ページ) ●排水ホースを3m以上に延長していませんか。 	「スタート」を押す
 脱水できない	<ul style="list-style-type: none"> ●本体が傾いたり、がたついていませんか。 ●洗濯物がはみだしかけていませんか。 ●洗濯物が片寄っていませんか。*(特にジーンズや厚手の衣類などは片寄りやすい) <div style="display: flex; align-items: center; justify-content: center;">  <div style="margin: 0 10px;"> <p>振動が大きく、 運転が停止 した。</p> </div>  <div style="margin: 0 10px;">▶</div> <div style="margin: 0 10px;"> <p>槽が完全に止まっ てから、洗濯物を 均一に直す。</p> </div> </div> <p>※ チャイルドロック設定中は、ふたロックを解除してからご確認ください。(5ページ)</p>	ふたを閉める 約15秒後(残水状況によっては約1分後)に回転を始める。
	<ul style="list-style-type: none"> ●排水事情が悪くありませんか。(「E03」参照) ●洗剤を入れすぎていませんか。 	「スタート」を押す
 ふたロックがかからない、はずれない	<ul style="list-style-type: none"> ●ふたのロック部に、布などが挟まっていますか。(ふたロック部の位置は(4ページ)) 	ふたを閉め、「スタート」を押す
 ... などの表示のとき	<ul style="list-style-type: none"> ●「C22」は(67ページ)をご覧ください。 ●電源をいったん切り、1分ほどしてから入れ直します。再度同じ表示をするときは故障のおそれがありますので、電源プラグを抜き、すぐに点検・修理を依頼してください。 	

お知らせ表示・内容

説明



U04
C22

(乾燥運転中)
吸気フィルターや
排気フィルターが
目詰まりしている

- 運転終了から24時間表示を続けます。
吸気フィルターや排気フィルターを掃除してください。(42ページ)

お手入れ後、電源を切ると表示が消えます。

- 運転中に表示に気付いたときは・・・
一時停止し、フィルター類を清掃後再スタートします。
再スタートしても表示は消えませんが、次回は表示しません。
 - 洗濯物の量が多いときや温風の吹出口が洗濯物でふさがった場合にも表示することがあります。量を減らし、再スタートしてください。
 - 少量の洗濯物に対して長すぎる乾燥時間を選んだ場合も、表示することがあります。

- お手入れをせず、乾燥をくり返すと・・・
「C22」を表示して運転が止まります。電源を切ってフィルター類を掃除し、乾燥し直してください。
(それでも「C22」を表示するときは故障のおそれがあります。
電源プラグを抜き、すぐに点検・修理を依頼してください)



U05

(洗濯～乾燥運転中)
洗濯物の量
(乾燥量)が多い

- 電源を切り、適量に減らしてから運転し直してください。
放置していると、いったん残り時間表示に変わって運転を続けますが(乾燥に入ると再び「U05」を表示)、乾きが悪くなりますので、ご注意ください。



H1 15

交互に表示

槽内が高温なので
送風運転している

- 一時停止したとき槽内が高温の場合、温度を下げてからふたロックを解除します。(60ページ)

延長用給水ホース

付属の給水ホースにつぎ足して使用します。

	流通コード	希望小売価格
1m用	210 360 0110	1,430円 (税込)
2m用	210 360 0111	1,925円 (税込)
3m用	210 360 0112	2,200円 (税込)
5m用	210 360 0113	3,025円 (税込)

給水ホース

水栓つぎでは付属していません。オートストッパー付き水栓ジョイントとともにお求めください。

	流通コード	希望小売価格
0.5m用	210 360 0291	1,430円 (税込)
1m用	210 360 0187	1,980円 (税込)

排水Lつぎ

排水ホースのコーナー処理に。
流通コード 210 247 0062
希望小売価格 1,375円 (税込)



真下排水つぎでセット (据付脚 高さ2.7cm 4個同梱)

排水口が本体の下にある場合に。
ES-MH2 (プラスチック製)
希望小売価格 2,200円 (税込)



脚スペーサーセット

(高さ6mm・3mm 各2個、接着テープ 3枚)
流通コード 210 413 0130
希望小売価格 660円 (税込)

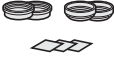

延長用排水ホース(長さ1.3m)

流通コード 210 360 0575
希望小売価格 2,200円 (税込)

排水ホースつぎでセット

切った排水ホースを接続するとき。
流通コード 210 247 0121
希望小売価格 1,320円 (税込)



洗濯槽クリーナー (塩素系)

石けんかすなどの汚れ落としに。
ES-C
希望小売価格 2,200円 (税込)



給水弁用フィルター

流通コード 210 337 0217
希望小売価格 330円 (税込)

洗濯キャップ

流通コード 210 938 0003
希望小売価格 1,650円 (税込)



洗濯機用トレイ (幅570 奥行570 高さ10(mm))

床を結露による水滴から守ります。
(排水口はなく防水パンとは異なります。防水パンについては住設機器メーカーなどにお問い合わせください)
流通コード 210 416 0064
希望小売価格 4,070円 (税込)

ふる水ポンプセット

長さ4m(ポンプ本体部抗菌仕様*1/
交換用フィルター同梱)
ES-FP4M 希望小売価格 3,850円 (税込)
長さ5m(非抗菌/交換用フィルターなし)
流通コード 210 396 0160 希望小売価格3,300円 (税込)

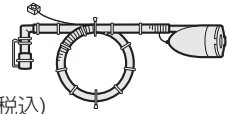

延長用ふる水ホースセット

ふる水ポンプセットにつぎ足して延長できます。
流通コード 希望小売価格
長さ2m 210 360 0657 2,200円 (税込)
長さ5m 210 360 0656 3,190円 (税込)

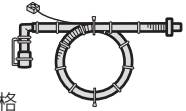

大型毛布用丸型ネット

流通コード 210 931 0018
希望小売価格 5,500円 (税込)



糸くずフィルター

(抗菌*2・防カビ*2仕様、グレー系)
ES-LP1
希望小売価格 550円 (税込)



排気フィルター

流通コード 210 337 0455
希望小売価格 660円 (税込)



吸気フィルター

流通コード 210 337 0454
希望小売価格 1,650円 (税込)



ハンガー

流通コード 210 353 0013
希望小売価格 1,100円 (税込)



銀イオンホース

蛇口と洗濯機用ホースの間に取り付けて使用します。
洗濯水に銀イオンを溶出し、洗濯物を抗菌*3・防臭*3コートします。
AS-AG1 オープン価格



*1・試験機関:(一財)ボーケン品質評価機構・試験成績書発行番号:20216026820-1,20219022690-1・試験方法:JIS Z 2801 抗菌性試験・試験結果:抗菌効果あり *2(糸くずフィルター枠の樹脂部分)・試験機関:(一財)ボーケン品質評価機構・試験成績書発行番号:213248364-1/2,25020003218-1/2・試験方法:JIS Z 2801 抗菌性試験/JIS Z 2911 かび抵抗性試験・試験結果:抗菌効果あり/カビ抑制効果あり *3・試験機関:(社)京都微生物研究所・試験方法:当社にてあらかじめ銀イオンを付着させた試験布をJIS L1902菌液吸収法に準拠して評価・抗菌方法:AS-AG1を用いた洗濯による(ドラム式ES-W112(2019年製)洗濯容量4kg、標準コース。タテ洗ES-PW11D(2019年製)洗濯容量2kg、標準コース)・試験結果:抗菌活性値2.2以上。抗菌効果は次の洗濯まで持続します。



洗濯機をサービスマンがお掃除!
汚れの状態を確認し、部品を取りはずすなどして清掃をおこないます。
<https://jp.sharp/support/washer/cleaning2/tate.html>



お問い合わせ先

お問い合わせの前にもう一度「こんなときは?」(56~62ページ)、「エラー表示・お知らせ表示」(66,67ページ)をご確認ください。

お客様ご相談窓口(55ページ)よりお問い合わせください

Webもご利用ください

(機種により対応していない項目もあります)

シャープ お問い合わせ 洗濯機

検索

<https://jp.sharp/support/washer/>



ビジュアルガイド 操作手順を動画や写真でご案内

<https://jp.sharp/support/washer/visualguide.html>



Q&A情報

よくあるご質問



故障診断ナビ

症状別の故障診断など