

# SHARP

電気洗濯乾燥機 **家庭用**

## 取扱説明書

保証書付き 裏表紙にあります

据付説明付き

形名

イー エス ピー ダブル エフ

# ES-PW11F

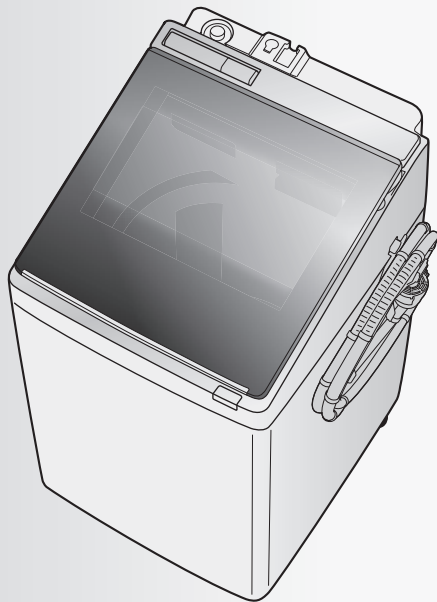

お買いあげいただき、まことにありがとうございました。

● この取扱説明書をよくお読みのうえ、正しくお使いください。

ご使用前に「安全上のご注意」を必ずお読みください。

● この取扱説明書(保証書/据付説明付き)は、シャープクラウドサービスガイドとともに、いつでも見ることができる所に必ず保管してください。

● 設置のさいには「設置のしかた」をご確認ください。

● ご転居や配管清掃後などの再設置に備えて、余った脚スペーサーなども、必ず保管してください。

「製品登録」をお願いします

- 家電製品をWEBでまとめて管理できる!
- 登録製品に関する消耗品などサポート情報へ簡単アクセス!
- 当社製品などが抽選で当たる「わくわくポイント」を進呈!
- 自動回答に加え会員限定でオペレーターとチャット相談可能!

<https://cocoromembers.jp.sharp/m/>



プラズマクラスターロゴおよびプラズマクラスター、Plasmacluster は、シャープ株式会社の登録商標です。

## もくじ

ページ

安全上のご注意	2
ご使用前に(乾燥/ふたロック/チャイルドロック)	4
各部のなまえ(本体/付属品)	6
洗濯物の確認	7
操作部の見かた	8
コースの紹介(エコ運転)	10
洗剤類の使いかた (洗剤類の使用量、のりづけのしかたなど)	13
超音波ウォッシャーの使いかた (充電のしかた)	16
洗濯・乾燥の流れ	20

洗濯する/洗濯～乾燥する (標準(AI 標準)/おうち流/温つけおき洗い/シワ抑え/香りプラスコース)	22
乾燥する (標準(AI 標準)/おうち流/ホームクリーニングコース)	24
自分だけのコースを登録する (おうち流コース)	26
「脱水だけ」など個別に設定する (「洗い」「すすぎ」「脱水」「乾かす」の時間や回数を選んで運転)	27
軽い汚れの少量の衣類に(10分洗濯コース)	28
予洗いに(サッと予洗いコース)	29
デリケートな衣類を洗う (ホームクリーニングコース)	30
毛布など大物を洗う(毛布コース)	32
付属のハンガーを利用する (ハンガーの使いかた)	34
付属のハンガーで除菌・乾燥する (ハンガー除菌・乾燥コース)	36
プラズマクラスターイオンで除菌・消臭する (ハンガー除菌・消臭コース)	38
音声機能(「聞いて」キー)	40
ふる水を使う	42
予約運転する	45

設定を変更する (乾燥の仕上り具合調整/終了音の消しかた/初期化など)	46
お手入れする(フィルター類など)	49
洗濯・脱水槽を清潔に (槽クリーンコース/槽乾燥/槽洗浄)	54
設置のしかた (事前確認/排水ホース/据え付け/給水ホース/試運転)	56
保証とアフターサービス	63
お客様ご相談窓口のご案内	64
こんなときは?	65
コースの詳細	75
仕様	76
お知らせ表示・エラー表示	77
別売品	79
保証書	裏表紙

はじめに

使いかた

必要なとき

# 安全上のご注意 本体について

人への危害、財産への損害を防ぐため、お守りいただくことを説明しています。

■誤った使いかたで生じる内容を次のように区分して、説明しています。

 **危険** 「死亡または重傷を負うおそれが高い」内容。

 **警告** 「死亡または重傷を負うおそれがある」内容。

 **注意** 「軽傷を負う、または受けるおそれがある」



## 警告

感電や漏電、発火などによる事故やけがを防ぐために

### 電源や電源プラグ・コードは



- 傷んだものは使わない
- 束ねない、無理に曲げない
- 傷付けない、加工しない
- 重いものを載せない、はさみ込まない
- 引っ張らない、ねじらない
- コードを持って抜かない
- ぬれた手で抜き差ししない
- ゆるんだコンセントは使わない  
(感電・ショート・発火の原因)



- 定格15A・交流100Vの単独コンセントを使う(電源や定格が異なったり、他の器具と併用すると分岐コンセント部が異常発熱して発火の原因)
- 電源プラグの刃および刃の取付面にほこりが付着している場合はよく拭く(火災の原因)

### 子どもの事故を防ぐために



- 子どもに洗濯・脱水槽の中をのぞかせない
- 本体の近くに台を置かない  
(洗濯・脱水槽内に落ちて、けが、やけど、感電、窒息、おぼれる原因)
- 扱いに不慣れな方だけでは使わせない



### 洗濯物を取り出すときは



- 洗濯・脱水槽が完全に止まるまで触らない  
(洗濯物が手に巻き付くとけがの原因)

### お手入れのさいは



- 本体各部に直接水をかけない  
(ショート・感電の原因)



プラグを抜く

- 必ず電源プラグをコンセントから抜く  
(感電やけがの原因)

### 据え付けは



- 浴室など湿気が多い所や風雨にさらされる場所に置かない  
(感電や漏電による火災の原因)



アース線接続

- アースを確実に取り付ける  
(故障や漏電のときに感電の原因)  
アース工事は販売店、または最寄りの電気工事店にご相談を

### 乾燥について



- 次のようなものは(洗濯後でも)絶対に乾燥しない
  - 油や溶剤が付着した衣類  
食用油・動植物系油・機械油・灯油・ガソリン・美容オイル(ボディオイル・エステ系のオイルなど)・軟膏・ベンジン・シンナー・アルコール・ドライクリーニング油など
  - 発泡ウレタン(スポンジ類)・ポリプロピレン繊維・樹脂(セルロース系)・手芸用ボンドなどを使ったもの  
(油の酸化熱による自然発火や引火の原因)

### その他



- ガソリン・灯油・ベンジン・シンナー・アルコールなどの引火物や、それらが付着した洗濯物を絶対に入れたり近付けない(爆発・火災の原因)
- プラスチック部には絶対に火気を近付けない(火災・変形の原因)
- 運転中にふたのロックがかからない(回転中でもふたが開けられる)ときや、運転終了後、洗濯・脱水槽が回転しているときは、絶対に手を入れない。ただちに電源プラグを抜き修理を依頼する(けがの原因)
- 改造はしない
- 修理技術者以外の方は分解したり、修理をしない(火災・感電・けがの原因)  
修理はお買いあげの販売店にご相談を

## 必ずお守りください

■お守りいただく内容の種類を次の図記号で説明しています。

財産に損害を  
内容。



してはいけないこと。



しなければならないこと。



## 注意

漏電やけがを防ぎ家財などを守るために

### 洗濯物・本体・周囲の壁などの損壊を防ぐために



- 防水性の衣類やシートは洗濯・脱水・乾燥しない
  - レインコート・サウナスーツ・ウインドブレーカー・スキーウェア・ダウンジャケット・理美容用クロス・オムツカバー・自転車、自動車などのカバー・寝袋・防水シート・防水エプロン など



防水性は  
入れない

- 毛布など大物は、折りたたんで重ねた状態で入れない(洗濯中に固まりやすいため脱水中に異常振動を起こし、転倒によるけが、本体・壁・床などの損壊、水漏れの原因)
- カーペット・水を通さないカーペットカバーやマット類(裏にゴムなどが付いているものは洗濯・脱水・乾燥しない)
- 用途外には、使用しない  
洗濯機本来の用途以外のものを洗ったり、脱水、乾燥しない。  
(異常振動を起こし本体損壊やけがの原因)

※衣類の取扱い表示をご確認ください。

※異常振動が起こった場合、安全装置がはたりますが、槽が高速で回転しているときはすぐに止まりませんのでご注意ください。

### 温度に注意



- 温水を使用する場合は、50℃以上のお湯は使用しない(プラスチックが変形し故障の原因)
- 乾燥運転中や終了直後はふたや洗濯・脱水槽などに触れない(高温になり、やけどの原因)  
衣類を出すさいもご注意ください

### 運転前の確認



- 蛇口を開いてホースの接続を確認する  
(ねじがゆるんでいると、水漏れして水びたしなどの思わぬ被害の原因)

### 運転後の確認



- 必ず蛇口を閉じる  
(万一の水漏れ防止)

### 電源プラグは



プラグを抜く

- 電源プラグを抜くときは、電源コードを持たずに必ず先端の電源プラグを持って引き抜く(感電・ショート・発火の原因)
- 長期間ご使用にならないときは、必ず電源プラグをコンセントから抜く  
(絶縁劣化による感電や漏電・火災の原因)

### その他



- ふたに乗らない、また、ふたに物を落としたり置いたりしない  
(破損(割れ・ひび・傷)により、けがの原因)  
万一、ふたが破損したときは、すぐに修理を依頼してください。
- 本体にのぼったり重い物を載せたりしない  
(変形・破損により、けがをする原因)
- 運転中は本体の下に手足を入れない  
(回転部などがあり、けがや感電の原因)  
とくに置台などを使用すると、床面とのすき間が大きくなります。ご注意ください。
- ロックされたふたを無理に開けない  
(ふたやロック機構部が破損の原因)

### その他のご注意

- 操作部付近に、磁石など磁気を帯びたものを近づけない。(誤動作の原因)
- 上に物を置かない。(振動による落下や誤動作の原因)

# 安全上のご注意

## 超音波ウォッシャーについて



### 危険

感電や火災などの事故や大けがを防ぐために



- 下記のような医療用電子機器を使用中のかたは使用しない
  - ・ペースメーカーなどの体内植え込み型医療用電子機器／人工心肺などの生命維持用電子機器／心電計等の装着型医療用電子機器(医療機器の誤作動の原因)



### 警告

火災や感電、けがを防ぐために



- 人体／生物に使用しない(事故・けがの原因)
- 落下・破損した場合は使用しない(火災・感電の原因)
- 改造しない(火災・感電・けがの原因)
- 本製品を廃棄するとき以外は分解しない(火災・感電・けがの原因)
  - ・超音波ウォッシャーの廃棄については **19ページ** をご確認ください
  - ・電池の交換はできません。
- 子どもだけで使わせたり、乳幼児の手の届くところを使わない(事故・けがの原因)
- ハンマーなどでたたいたり、踏みつけたりしない(けがの原因)
- 超音波ウォッシャーの動作中、ホーン部(金属部)に手や指を触れたり、衣類の下に手などを入れない(けが・やけどの原因)
- 超音波ウォッシャー本体に金属製のもの(金属を含む材質のシールなど)を貼り付けない(火災・けが・やけどの原因)
- 洗濯機本体の超音波ウォッシャー収納部に金属製のもの(クリップ、ヘアピン、コインなど)を入れない(火災・けが・やけどの原因)
- 本取扱説明書に書かれた目的以外に使わない(事故の原因)



- 万一、異音がする、煙が出る、こげくさいなどの異常な状態に気がついたときは、充電および使用を止めてお買いあげの販売店に修理を依頼する(火災・感電・けがの原因)



### 注意

漏電やけがを防ぎ家財などを守るために



- 乾いた衣類には使用しない(衣類破損の原因)
- 本体を水洗いしたり水没させない(感電・故障の原因)
  - ・防水仕様ではありません
- ベンジン、シンナー、アルコール、ガソリン、灯油などを付けて、超音波洗浄しない(火災の原因)
- 不安定な場所に置かない(事故の原因)



- 超音波洗浄は平らな場所でおこなう(事故・けがの原因)

# ご使用前に

## 乾燥するとき

- 吸気フィルター、排気フィルターは必ずセットする。  
【ほこりが機内にたまり、故障の原因】
- フィルター類をふさがない。  
【内部温度が上がり、衣類を傷める原因】
- 十分に換気する。【結露の原因】

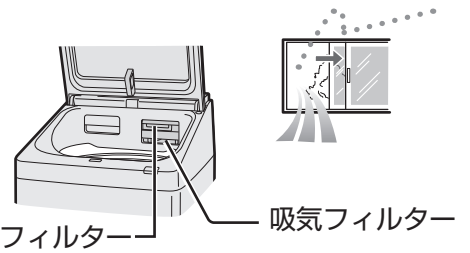

### ご注意

- 乾燥中はふたやその周囲(とくに温風吹出し位置周辺)が、高温になることがあります。

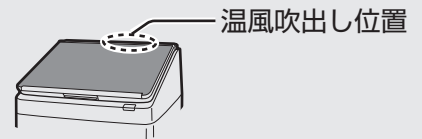

- 本機は、「消防法 設置基準」に基づく試験基準に適合しております。建築物の可燃物などからの離隔距離は、下表に掲げる値以上の距離が必要です。

消防法 基準適合 組込形

場所	離隔距離
上方	50cm
前方	開放
左/右/後方	2cm
下方	0cm

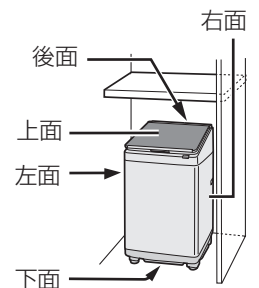

水漏れやがたつきなど、据え付け状態が悪い場合は、お買いあげの販売店または設置した業者にお問い合わせください。



## 初めてお使いになる前に「乾燥試運転」をおこなってください

「乾かす 90分」で運転する

乾燥の使いはじめての、ゴムなどのにおいを軽減できます。



- 洗濯物は入れないでください。
- 終了後は電源を切り、ふたを開けておきます。(電源を切るまで「シワ防止」運転をおこないます (21 ページ))

## ふたロックについて

運転中は、安全のため ふたを自動ロックしています。

ふたの開けかた

運転中に



ふたロック

(ロック解除:消灯)

ふたロック

- 脱水中など、槽の回転中は、ロック解除に5~15秒かかります。

- ロックを解除して、ふたが開けられます。
- 槽内が高温の場合は「H<sub>1</sub>↔15」を表示して、送風で冷まします。(69, 77 ページ) 温度が下がったらロック解除してふたが開けられます。

## チャイルドロックの設定のしかた

一時停止中もふたが開かないようにロックできます。(小さなお子様がおられる場合などに)

- 電源「切」の状態で、電源スイッチを「ピーッ」と鳴るまで長押しする(約4秒)

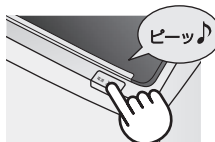

- 続けてタッチして変更する



OFF



ON

設定していない

設定する

- 現在の設定内容を表示



OFF

設定していない(初期状態)

- 決定する



設定しました

▶ 記憶して電源が切れる

チャイルドロックを設定しているときは

- 運転中に一時停止しても、ふたのロックははずれません。
- 運転終了後槽内に水が残っている場合も、ふたのロックははずれません。

### チャイルドロック設定中にふたを開けたいとき

- 運転中は… 一時停止し



電源「切」でふたがロックされているときは…

電源を入れ、「L」が消えてから



- 「ライト」キーを3秒以上タッチする



3秒以上タッチする

▶ 「カチッ」と鳴ってロック解除

状況により数秒かかる場合があります。「カチッ」と鳴るまでタッチし続けてください。

## 槽内のライトについて



本機は、槽内にライトを搭載しています。スタート前や一時停止中など、電源が入っている状態でふたを開けると、自動的に点灯します。\* また、運転中に  をタッチすると点灯します。

\* ふたを開けている間点灯。閉めると消灯。

運転中のライトの点けかた

運転中に



- 槽内のライトが点灯し、1分後自動的に消灯します。
- すぐに消したいときは、もう1度  をタッチします。

# 各部のなまえ

本書に使用のイラストは実際の形状と異なる場合があります。

## 本体

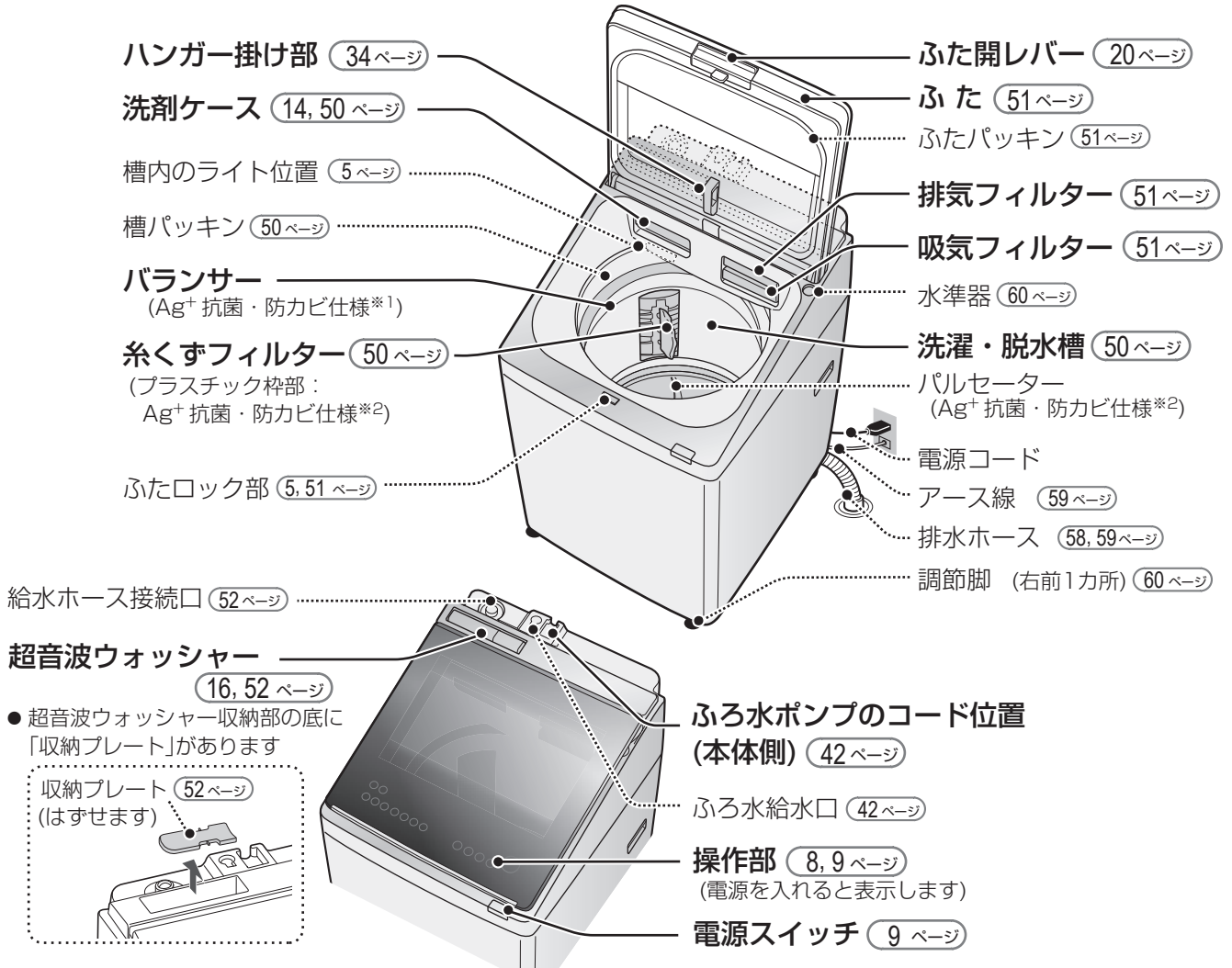

※1 ● 試験機関：(一財)ポークン品質評価機構 ● 試験成績書発行番号：20215004004-1/2, 25020005897-1/2 ● 試験方法：JIS Z 2801 抗菌性試験/JIS Z 2911 かび抵抗性試験 ● 試験結果：抗菌効果あり/カビ抑制効果あり  
 ※2 ● 試験機関：(一財)ポークン品質評価機構 ● 試験成績書発行番号：213248364-1/2, 25020003218-1/2 ● 試験方法：JIS Z 2801 抗菌性試験/JIS Z 2911 かび抵抗性試験 ● 試験結果：抗菌効果あり/カビ抑制効果あり

## 付属品

超音波ウォッシャー (16~19 ページ) (1組)



給水ホース(1組) 長さ0.8m (61, 62 ページ)



ハンガー-A (1本) (34~39 ページ)



ハンガー-B (1本) (34~39 ページ)

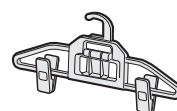

脚スペーサー (60 ページ)

- 6mm (2個)
- ◇ 接着テープ(2枚)

ふろ水ポンプ (1組) (42, 53 ページ)  
長さ4m  
ホース内径15mm

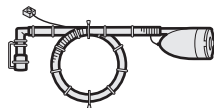

ふろ水ホース・ハンガーホルダー (1個) (35, 44 ページ)



印刷物付属品 (各1部) ● 取扱説明書<sup>※</sup> ● シャープクラウドサービスガイド<sup>※</sup> ● 据付チラシ<sup>※</sup>  
 ● 超音波ウォッシャー説明チラシ<sup>※</sup>

※当商品は日本国内向けであり、日本語以外の説明書はありません。 This model is designed exclusively for Japan, with manuals in Japanese only.

# 洗濯物の確認

## 洗濯・乾燥できないもの (例)

洗濯も乾燥もできないもの

- 防水性のもの
- 衣類の取扱い表示や組成表示のないもの
- 以下の表示のあるもの
  - ・ (水洗いはできない)
  - ・ (石油系溶剤でドライクリーニングできる)
- 芯地が多く、形くずれしやすいもの  
ネクタイ・ブレザー・ジャケット・コート・スーツ・ツバのある帽子など
- 著しい収縮や変色、表面変化を起こすおそれのある素材  
レーヨン・キュプラ・絹および混紡品など
- 形くずれや表面変化を起こすおそれのある生地  
強燃系使用の生地・ジョーゼット・クレープ・ちりめんなど
- 毛倒れを起こす起毛製品 ベルベット・別珍など
- ウレタン(スポンジ類)の入ったもの
- 座ぶとん・クッション・枕など
- 表面の凹凸などが消えやすいもの  
防シワ加工品・エンボス加工品など
- カーペット・水を通さないカーペットカバーやマット類  
(裏にゴムなどが付いているもの)
- 色落ちしやすいもの ● 和服・和装小物など
- 皮革製品・皮革装飾をほどこしたのもの



乾燥できないもの

- 油や溶剤が付着したもの
  - 食用油・動物系油・機械油・灯油・ガソリン・美容オイル(ボディオイル・エステ系のオイルなど)・軟膏・ベンジン・シンナー・アルコール・ドライクリーニング油など
  - 【油の酸化熱による自然発火や引火の原因】
- 皮革製のパッチの付いたジーンズなど
  - ・パッチ部分が熱で傷むことがあります。
- 以下の表示のあるもの
  - ・ (ドライクリーニングできる)
  - ・ (日陰の平干しがよい)
  - ・ (タンブラー乾燥はおさげください)
- のりづけした衣類  
【槽内がのりで汚れる原因】
- 発泡ウレタン(スポンジ類)、ポリプロピレン繊維、樹脂(セルロース系)、手芸用ボンドなどを使ったもの  
【油の酸化熱による自然発火や引火の原因】



## 洗濯物の準備

### 洗う前に

- 衣類の取扱い表示を確認し、コースを選ぶ。
- しみや部分汚れは、繊維の種類や、しみの内容に応じた方法で処理。
- 初めて洗う衣類は、色落ちや色移りについて確認。(色落ちしやすいものは、分けて洗う)



取扱い表示

例



### 衣類・洗濯・脱水槽・パルセーター・糸くずフィルターへの傷付きを防ぐために

- ひもは結び、ファスナーは閉じる。
- 金属製のボタンや装飾品の付いたものは、裏返しにするか洗濯ネットに入れる。
- 毛玉や糸くず、毛羽立ちが気になる衣類は、裏返しにする。
- 硬貨・ヘアピン・カーテン金具などの金属片などは、必ず取り除く。
- 砂や泥はあらかじめ落とす。
- ふたに衣類やふる水ホースなどをはさみ込んだり、ふたの上に物を載せない。  
【変形や破損の原因】
- ジーンズなどかさばる衣類や浮きやすいものは底に入れる。【衣類が飛び出し傷付く原因】  
※ くつ下・ハンカチなどの小物類、フリース、化繊100%のもの、撥水加工を施したものなど

フリース素材など

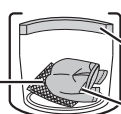

パルセーター

ジーンズなど

- 毛布コースで洗濯するときは、必ず別売の洗濯キャップや大型毛布用丸型ネットを使う。 [32, 79ページ](#)

#### ● 洗濯物は入れ過ぎない

- 衣類はバルンサーより上に出ないように押し込んでください。【給水時浮き上がって水が飛散すると床が水浸しになったり、運転中に槽からはみ出して傷付く原因】

ここから上に出ないように押し込む

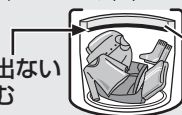

バルンサー

#### ● デリケートな衣類は、洗濯ネットに入れる。

- 軽くかさばる衣類(フリース素材など)。  
【運転中に飛び出し、衣類や製品を傷める原因】
- ブラジャーは市販の専用ネットに入れる。  
【ワイヤーが飛び出し、異音や故障の原因】
- 入れる量は少なめにする。(洗濯量の目安は [10ページ](#))  
【洗い・すすぎ・脱水性能の低下や脱水中の片寄り、飛び出しの原因】
- 洗濯ネットのファスナー金具はカバーに収める。  
【運転中に接触し衣類や製品を傷める原因】

- 飛び出しによる衣類破れや製品のダメージは、保証の対象外となります。

ビジュアルガイドでもご案内しています (裏表紙)

# 操作部の見かた

## 操作部・表示部

- 電源が入っていないときは、操作部は見えません。
- 電源を入れると、操作できるキーのみ表示します。  
(運転内容キーは、状況により表示していても操作出来ない場合があります)
- キーをタッチすると、その時点で操作できるキーを表示します。
- ふたが開いているときは、キーの操作ができません。

### 聞いて キー (40 ページ)

「音声機能」によるお知らせがあるときに表示します

- 洗濯機とルーターの接続時にも使います。
- シャープクラウドサービスからメッセージがあるときに点滅します。

### ライト キー (5 ページ)

運転中、槽内にライトを点灯させたいときに

チャイルドロック設定中にふたを開けるときにも使います。(5 ページ)

すべての設定を初期化するときにも使います。(48 ページ)

### ライト キー 予約 キー

シャープクラウドサービスに接続中、洗濯機からのメッセージに回答するときに使います。



### ふろ水 キー

(42~44 ページ)

### 予約 キー (45 ページ)

運転終了時間を予約するときに  
1~24時間後まで1時間単位で選べます。

### 水量 キー (13, 75 ページ)

- 水量は自動的に決まります。(18~58L)
- お好みの水量に変更できます。(12~58Lまで9段階)

### 数字 表示部 (9 ページ)



### エコ 表示 (11 ページ)

### コネクト ランプ ((i))

無線LAN通信状態を表示します

**点灯**：シャープクラウドサービスに接続しています

**点滅**：シャープクラウドサービスが利用できません

**消灯**：内蔵の無線モジュールが停止、または、ルーターと無線LAN接続が完了していません

別冊の「シャープクラウドサービスガイド」をご覧ください。

- シャープクラウドサービスへの接続が完了している場合、内蔵の無線モジュールが停止している状態から洗濯機の電源を入れたときは、コネクトランプが点灯するまでに、しばらく(20秒程度※)かかります。その間、洗濯機の操作はできますが、シャープクラウドサービスは利用できません。

※無線LAN通信状況により、時間がかかる場合があります。

### 運転内容 キー

「脱水だけ」などの個別運転や運転内容の変更に (27, 49 ページ)

- スタート後は「洗い」中に変更できます。
- 運転中はキーが点滅して、進行状況をお知らせします。

無線LAN設定モードの操作中、切り替えキーとして使います。別冊の「シャープクラウドサービスガイド」をご覧ください。

### ダウンロードコース キー

(12 ページ)

- シャープクラウドサービスに接続し、専用アプリまたは洗濯機からのメッセージに従ってお好みのコースをダウンロードすると点灯します。
- 無線LAN設定モードの操作時にも使います。

シャープクラウドサービスへの接続については、別冊の「シャープクラウドサービスガイド」をご覧ください。



## CHECK

## 操作前のご確認

- ✓ 操作パネルが汚れていたり、水や洗剤、柔軟剤などが付いたときは、水を含ませたやわらかい布で拭き取ったあと、から拭きしてください。
- ✓ ゴム手袋やばんそうこうなどをしていると操作できません。指で直接操作してください。

### 運転切替 キー (10 ページ)

- キーにより選べるコースが異なります。
- 選択中の運転切替キーは、青色に点灯します。
- 選べるコースを表示、選択中のコースは点滅します。

**洗濯** 標準 (AI 標準) / おうち流 / 10分洗濯 / サッと予洗い / 温つけおき洗い / ホームクリーニング / シワ抑え / 槽クリーン / 毛布 / 香りプラス

**洗~乾** 標準 (AI 標準) / おうち流 / 温つけおき洗い / 毛布

**乾燥** 標準 (AI 標準) / おうち流 / ホームクリーニング / 毛布 / ハンガー除菌・乾燥 / ハンガー除菌・消臭

### プラズマクラスターイオン ランプ

槽クリーン中や乾燥中、ハンガー除菌・消臭コース運転中など、プラズマクラスターイオンの放出中は点滅します。

### スタート・一時停止 キー (5, 69 ページ)

ふたロックを解除したいときにも。

### AI 表示 (12 ページ)

AI	標準	おうち流	10分洗濯	サッと予洗い
ECO	温つけおき洗い	ホームクリーニング	シワ抑え	槽クリーン
	毛布	香りプラス	△除菌・乾燥	△除菌・消臭

充電中

洗濯

洗~乾

乾燥

ダウンロードコース

スタート  
一時停止

ふたロック

### 数字表示部

洗剤量目安 (13 ページ)

(例) 洗剤 0.8 杯



水量 (例) 水量 58 L



### 運転内容

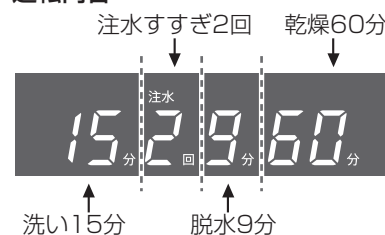

残り時間目安 (例) 残り 1時間20分



予約運転 (45 ページ)

(例) 運転終了まで9時間



お知らせ表示・エラー表示

(77, 78 ページ)



### 超音波ウォッシャー

充電中 表示 (17 ページ)

ふたロック 表示 (5 ページ)

チャイルドロックの設定方法は (5 ページ)

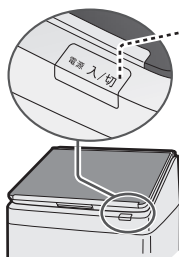

### 電源スイッチ

運転が終わると自動的に切れます。電源を入れたまま放置すると、5分後に切れます。(オートパワーオフ)

- 運転終了後に超音波ウォッシャーが充電中の場合は、充電終了後、自動的に電源が切れます。(17 ページ)
- 無線LAN接続を設定後、内蔵の無線モジュールが起動しているときは、オートパワーオフにならずスリープ状態になります。(自動で電源は切れません)電源スイッチを押すとスリープ状態を解除します。
- スリープ中は、シャープクラウドサービスが自動送信する更新情報(音声データなど)を受信します。更新情報を正しく受信するために、洗濯機を使用しないときも電源を切らずにスリープ状態にすることをおすすめします。
- 無線モジュールを停止すると自動でオートパワーオフに戻ります。別冊の「シャープクラウドサービスガイド」をご覧ください。

# コースの紹介

衣類の取扱い表示に合ったコースをお選びください

または 表示の毛布やマット ▶ 毛布コース

表示のデリケートな衣類 ▶ ホームクリーニングコース

▶ 洗えません

## 選べるコースと機能

こんなときに		コース	参照ページ	洗濯	洗～乾 【洗濯
日常の衣類に	・ふだんのまとめ洗いに	標準(AI標準)	22,(12),24	11kg	6kg
	・自分だけのコースをつくる	おうち流	22,24,26	11kg	6kg
	・軽い汚れの少量の衣類を10分でお洗濯	10分洗濯	28	1.5kg	—
	・洗濯前に泥や食べこぼしなどの汚れをサッと予洗いしたいときに	サッと予洗い	29	0.5kg	—
	・泥汚れなどの衣類は温風とつけおきでしっかりお洗濯	温つけおき洗い	22	4.5kg	4.5kg <sup>※1</sup>
	・ワイシャツなどのシワが気になる衣類に	シワ抑え	22	1kg	—
	・柔軟剤の効果を高めたいときに	香りプラス	22	2kg	—
デリケートな衣類に	・やさしくお洗濯	ホームクリーニング	24,30	2kg	—
大物のお洗濯に	・毛布やふとん、シーツ、カーペットカバーなどに	毛布	32	毛布は4.2kg	毛布は2.8kg
付属のハンガーを使って	・シワを抑えて乾燥したいときに	ハンガー除菌・乾燥 	36	—	—
	・気になるにおいをリフレッシュ ・衣類に付いた花粉を落としやすく	ハンガー除菌・消臭 	38	—	—
洗濯・脱水槽のお手入れに	・日頃のお手入れに	槽クリーン	54	(洗濯物・洗剤は入れない)	—
		槽乾燥	54	—	—
	・汚れやにおいが気になったら	槽洗浄	55	(洗濯物は入れない)	—

洗濯機では落ちにくい部分汚れに

超音波ウォッシャー

16

洗濯量はJIS(日本産業規格)に規定の布地、乾燥量は日本電機工業会自主基準の衣類によるものです。

ワイシャツ (混紡約200g)

ブラウス (混紡約200g)

長袖アンダーシャツ (綿約130g)

パジャマ(上下) (綿約500g)

スリッパ (混紡約150g)

トランクス (綿約80g)

くつ下 (混紡約50g)

タオル (綿約70g)

バスタオル (綿約300g)

シーツ (綿約500g)



## エコ運転

●各コースの運転内容は (75~76 ページ)

乾燥 ・乾燥量の上限	使える機能	
	ふろ水 42~44ページ	予約 45ページ
6kg	○	○
6kg	○ 登録可	○
—	○ 「洗い」のみ	○
—	—	—
—	○	○
—	○	—
—	○	○
0.4kg	○	—
毛布は2.8kg	○	○
脱水後の衣類 1kg	—	○
ハンガー掛け に1kgまで	—	—
—	—	—
(洗濯物は 入れない)	—	—
—	○	—

※1 温つけおき洗いコースの乾燥は標準コースと同じです。

センサーで衣類の量/布質/乾き具合/洗剤のすすぎやすさ/洗濯水の汚れなどを判定し、状況に合わせて自動で節電・節水・時間短縮をおこないます。

対象コース	洗濯	標準(AI 標準)・おうち流・10分洗濯・シワ抑え・香りプラス
	洗-乾	標準(AI 標準)・おうち流

●対象コースを選ぶと表示 **ECO**

**洗いの脱水**

センシングにより状況に応じた最適運転  
衣類の汚れ具合、布質や洗剤のすすぎやすさなどを見ながら、すすぎ・脱水時間を短縮して節電・節水します。※2

洗い中に判定しながら運転(点滅) ▶ 判定完了(点灯に戻る)

**ECO**

- すすぎやすさは、標準(AI 標準)コース、シワ抑えコースで判定します。「すすぎやすい」洗剤と判定したときは、自動ですすぎ2回を1回に減らします。
- 以下の場合、エコ表示が消灯します。
  - ・容量1kg(水量26L)以下と判定し、ふろ水設定のとき
  - ・途中で設定を変更したとき

**乾燥**

布質と乾き具合に合わせた運転  
センサーで、ヒーターを最適な状態にコントロールして消費電力を抑えます。

- 「乾燥」を自動運転に設定したときおこないます。
  - ・乾燥時間をご自分で設定した場合はおこないません。

- 条件によっては、正しく判定できない場合もあります。
- エコ運転をやめる設定もできます。(48ページ)

※2 化繊比率85%の場合、標準コース・洗濯11kgで、使用水量約8%削減(115L→106L)、所要時間約11%削減(46分→41分)、消費電力量約11%削減(110Wh→98Wh)

当社比。エコ運転ONとOFFの比較。  
日本電機工業会自主基準による消費電力量とは異なります。

# コースの紹介

## クラウドサービスで使えるコースや便利機能

シャープクラウドサービスに接続すると、便利な「AI 標準コース」や「ダウンロードコース」が使えるようになります。

- 接続については、別冊の「シャープクラウドサービスガイド」をご覧ください。
- 操作やダウンロードコースの種類などについては、接続後専用アプリをご覧ください。

### AI 標準コース

専用アプリで「標準コース」の仕上がりについて答えるとAIが学習し、使うたびにお好みの仕上がりになくように洗濯します。

- 「洗濯」「洗～乾」「乾燥」それぞれの運転で、「AI 標準コース」が使えます。
- 選んだ運転切替キー（「洗濯」「洗～乾」「乾燥」）が青点灯します。

#### AI 標準コースの使いかた

- ① 専用アプリでお使いの洗濯機の情報に登録する。
- ② まず通常の「標準コース」で運転する
- ③ ②の運転後、洗濯の仕上がりについて専用アプリで答える（次回以降、「AI 標準コース」で運転します）



表示例

- 専用アプリで設定を初期化すると「標準コース」に戻ります。（操作部の「AI」表示が消灯）
- 「ふる水」「予約」が使えます。

### ダウンロードコース

シャープクラウドサービスで、便利なコースを「ダウンロードコース」キーに登録できます。

- コースをダウンロードすると、「ダウンロードコース」キーが白点灯します。ダウンロードコース選択中は青点灯し、同時にコースに応じた運転切替キー（「洗濯」「洗～乾」「乾燥」キーのいずれか）も青点灯します。



- シャープクラウドサービスから、お好みのコースをダウンロードすると、「ダウンロードコース」キーが使えるようになります。
- ダウンロードのさい、アプリに洗濯容量の記載がある場合は、その容量を守ってください。

### 外出先から予約時間の変更や、乾燥の追加・取消し

専用アプリで離れた場所から運転終了時間の変更や、乾燥運転の追加・取消しができます。

- あらかじめ本体で予約設定をしたときのみ、アプリから変更できます。
- 操作方法など詳細については、専用アプリをご覧ください。

対象コース 標準(AI標準)・おうち流



# 洗剤類の使いかた

## 洗剤・柔軟剤の使用量

2021年6月現在

はじめに

標準コースなど	洗剤量 目安表示 すりきり一杯が 42gの カップの場合 洗剤 杯	容器の表示を ご確認ください 	合成洗剤					粉石けん	柔軟剤			
			粉末		液体		液体中性					
			← 水30Lに対して →									
			表示水量	洗濯量 の目安	18g アタック 高活性 バイオEX など	30g 消臭 ブルーダイヤ など	10mL アタック ZERO など		25mL トップクリア リキッド など	40mL エマール など	36g そよ風 など	7mL ふんわり ソフラン など
0.8	58-45L	11kg	35g	58g	19mL	48mL	77mL	70g	14mL	31mL		
0.6	44-43L	8kg	26g	44g	15mL	37mL	59mL	53g	10mL	23mL		
	42-37L	6kg	24g	40g	13mL	33mL	53mL	48g	9mL	21mL		
0.5	36-34L	4kg	20g	34g	11mL	28mL	45mL	41g	8mL	18mL		
0.4	33-31L	3kg	19g	31g	10mL	26mL	41mL	37g	7mL	17mL		
	30-27L	2kg	16g	27g	9mL	23mL	36mL	32g	6mL	14mL		
0.3	26-24L	1kg	14g	24g	8mL	20mL	32mL	29g	6mL	13mL		
	23-18L	0.5kg	11g	18g	6mL	15mL	24mL	22g	4mL	10mL		
0.2	12L	0.3kg	7g	12g	4mL	10mL	16mL	14g	3mL	6mL		

温つけおき洗いコース	0.8	44-43L	4.5kg	40g	66g	22mL	55mL	—	79g	10mL	23mL
	0.8	42-37L	3kg	36g	60g	20mL	50mL	—	72g	9mL	21mL
	0.7	36-34L	2.5kg	31g	51g	17mL	43mL	—	61g	8mL	18mL
		33-31L	2kg	28g	47g	16mL	39mL	—	56g	7mL	17mL
	0.6	30-27L	1.5kg	24g	41g	14mL	34mL	—	49g	6mL	14mL
	0.5	26-24L	1kg	22g	36g	12mL	30mL	—	43g	6mL	13mL
	0.4	23-18L	0.5kg	16g	27g	9mL	23mL	—	32g	4mL	10mL
0.3	12L	0.3kg	11g	18g	6mL	15mL	—	22g	3mL	6mL	

- 温つけおき洗いコースでは、洗剤の使用量が他のコースと異なります。
- 水量「12L」は  で選んでください。自動では選ばれません。
- 上表に記載のない使用量については、容器の表示に従ってください。
- 洗剤類の名称や使用量は、変更される場合があります。
- 洗剤類は周囲の温度や湿度など保管条件の変化にご注意のうえ、早めにご使用ください。保管条件により、洗剤が固まる・柔軟剤がどろどろになったり粒ができるなど、状態が変化する場合があります。このような洗剤類は溶けにくいいため、効果が十分に発揮できなくなったり、しみの原因になることがあります。

# 洗剤類の使いかた

## 洗剤ケースに入れる

### CHECK 洗剤を入れる前のご確認

- ☑ 洗剤ケースは、乾いた布で拭いてからご使用ください。

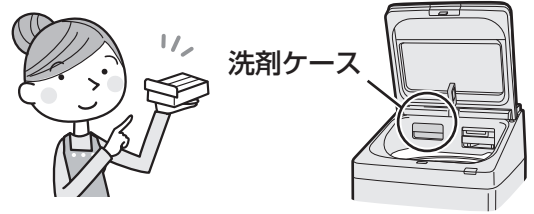

- 洗剤と漂白剤を併用する場合は、液体と粉末の組み合わせでご使用ください。
- 予約運転のときは、必ず洗剤ケースをご使用ください。(45ページ)
- 洗剤をセットしたあとは必ずケースを閉めてください。閉めるさい、洗剤が流れ出ないようにゆっくり戻してください。
- 洗剤類は「↓満量」表示より下に入れてください。入れすぎたり、給水中にケースを動かすと、すぐに流れ出ることがあります。
- 塩素系の液体漂白剤は、色落ち・変色のおそれがあります。
- 一部の柔軟剤では衣類にまとまって付着すると変色するものがあります。(変色したときは 65ページ)
- 柔軟剤は、ケースに入れたまま約12時間以上放置したときや低温のとき、ケース内で固まることがあります。
- 洗濯後、ケース内に水が残ることがありますが、異常ではありません。

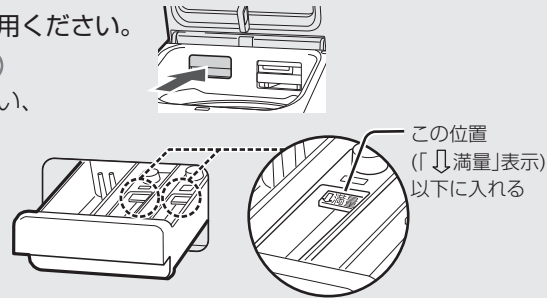

### 種類により入れる場所が異なります

- 洗剤・柔軟剤の使用量は 13ページ
- 粉末洗剤・液体洗剤・粉末漂白剤は、槽内に直接入れることもできます。その場合は、洗濯物をよけて槽の周辺部に入れてください。

#### 粉末洗剤・粉末漂白剤

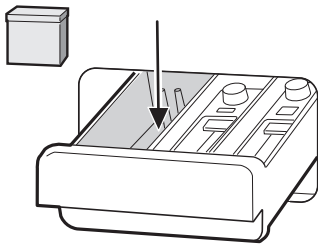

- 水に溶けやすいものをお使いください。
- カップの大きさや使用量は、洗剤によって異なります。操作パネルの表示を目安に、量って入れてください。
- 粉末漂白剤の使用量・使いかたは、容器の表示をご覧ください。

#### 液体洗剤・液体漂白剤

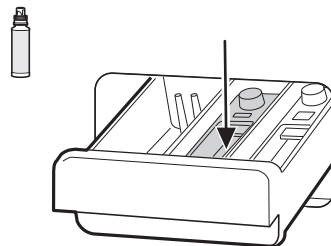

- 約90mLまで入ります。
- 操作パネルの表示水量を目安に量って入れてください。
- 粘り気の強い液体洗剤は、あらかじめ約500mLのぬるま湯に溶かしてから槽に直接入れてください。
- 液体漂白剤の使用量・使いかたは、容器の表示をご覧ください。

#### 柔軟剤

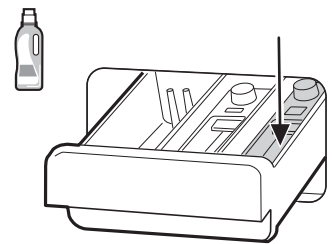

- 約60mLまで入ります。
- 操作パネルの表示水量を目安に量って入れてください。入れすぎは、カビの原因になります。
- 柔軟剤は最終すすぎ中に自動的に槽内に入ります。

#### ジェルボール型洗剤(アリエールなど)について

- 槽に直接入れてください。
- 予約運転の場合も洗剤ケースに入れしないでください。【水漏れの原因】
- 使用量については、容器の表示をご覧ください。

## 石けんの使いかた

## 粉石けん・液体石けん

## 槽内で溶かす

- ① ふたを閉めて水量「12L」を選び、スタートする。
- ② 給水が始まったら一時停止して、石けんをまんべんなく固まらないように入れ、3分程度運転して十分に溶かす。
- ③ 電源を入れ直し、コースや水量を選び直して洗濯する。

## 溶けにくい場合

- ① 洗面器などに、30℃前後のぬるま湯(約5～10L)を用意し、石けんを少しずつ入れながらかきまぜて十分に溶かす。
- ② 洗濯を始め、給水が始まったら一時停止して、石けん液を槽内に入れる。

- 合成洗剤と比較して洗濯物に残りやすいため、十分にすすぐ。注水すすぎ3回をおすすめします。(75, 76 ページ)

## 【黄ばみやにおいの原因】

- 入れ過ぎたり低温の水に直接入れない。
- 【石けんかすがたまる原因】
- 粉石けんや液体石けんは予約運転に使わない。

## のりづけのしかた

- 「洗濯機用」と表示している化学合成のり以外は使わない。
- のりづけした衣類は乾燥しない。



## 1 のりづけしたいもの(2kg以下)を入れて以下の内容で運転を始める

- 標準コース・水量31L(1kg以下は27L)・洗い3分・脱水1～2分

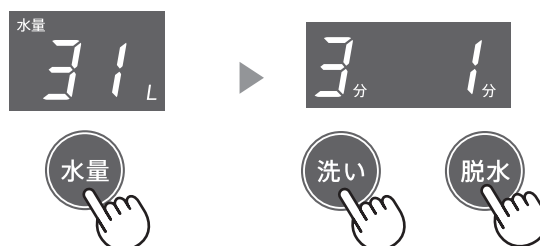

給水後

## 2 一時停止してのりを入れる



(一時停止)



のりづけ後

## 3 衣類を取り出し、すぐに以下の内容で槽に付着したのりを洗い落とす(漂白剤を約10mL入れると効果的)

- 標準コース・水量40L・洗い3分・脱水2分

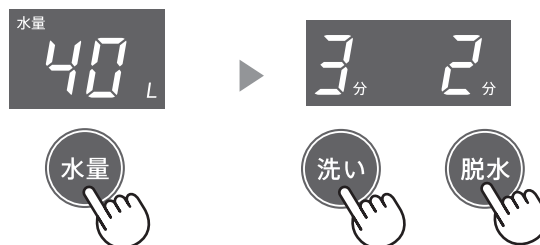

- 洗剤類は周囲の温度や湿度など保管条件の変化にご注意のうえ、早めにご使用ください。保管条件により、洗剤が固まる・柔軟剤がどろどろになったり粒ができるなど、状態が変化する場合があります。このような洗剤類は溶けにくいいため、効果が十分に発揮できなくなったり、しみの原因になることがあります。

# 超音波ウォッシャーの使いかた

## 超音波洗浄とは

洗濯機や手洗いで落ちにくい部分汚れを落とします。

水分を含んだ衣類に当てたホーンが超音波振動し、水を含んだ繊維のすきまに真空の泡を発生させます。

この泡が弾ける力で汚れを落とします。

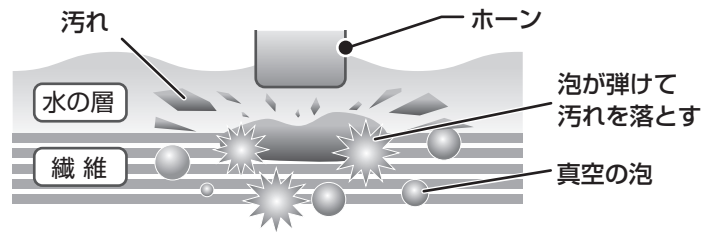

## 超音波洗浄で洗える衣類・洗えない衣類 (例)



### ● 水洗いできる衣類



- 衣類の組成表示、取扱い表示をお確かめください。不具合が生じるかどうか分からない場合は、**衣類の目立たない部分で、あらかじめ試してください。**
- 時間の経過とともに汚れが落ちにくくなることがあります。



- 色落ちするもの
- 装飾をほどこした部分
- 皮革製品・和服・和装小物など
- 加工の取れやすいもの

- ナイロンなど防水性のシートや衣類など水を通さないもの
- 水につけるだけで収縮、型くずれ、表面変化をおこすものなど

### 汚れが落ちないもの

- 時間がたった黄ばみやしみなど
- 染料などにより染まったもの
- 化学的に変質したもの

- 接着剤や有機溶剤などで固着したもの (例) 塗料、油性ペン、墨汁、接着剤、ヘアカラー、マニキュア、インク、染料など

## 各部のなまえ

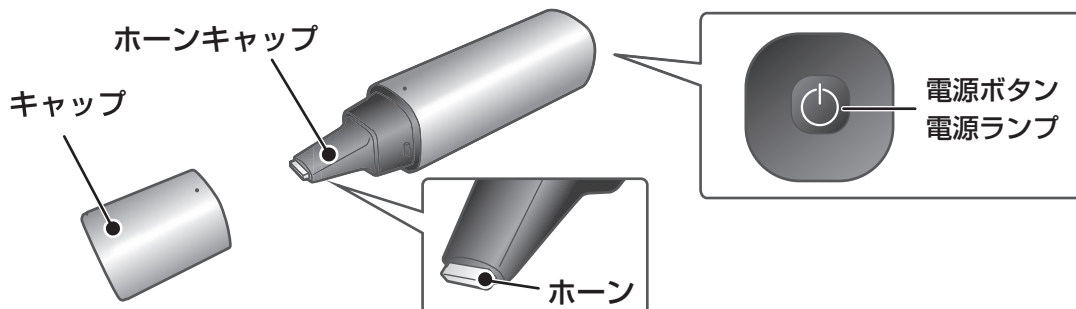



- 収納部には超音波ウォッシャー以外のものを入れないでください。
- 充電中や充電直後に超音波ウォッシャーが熱くなることがありますが、異常ではありません。



## 充電のしかた

洗濯機本体の電源が入っている状態で、超音波ウォッシャーを収納部にセットする

- 収納部に異物がないことを確認してから、キャップを右に向け底に当たるまで確実にセットしてください。

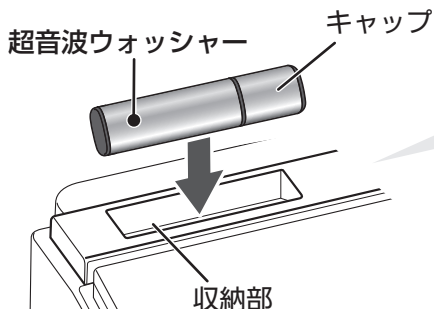

- セットする前に、収納プレートが正しくセットされていることを確認してください。
- 超音波ウォッシャーのキャップは、必ず閉めてください。
- 正しくセットされていない

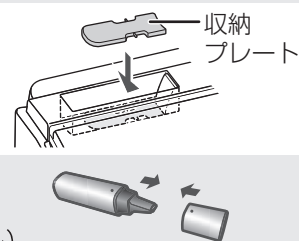

ときは、 表示の急速点滅と音声でお知らせします。

[77 ページ](#)

準備

はじめに

ご注意

- 超音波ウォッシャーを使用後、お手入れせずに戻すなど、超音波ウォッシャーが濡れた状態で収納部にセットしないでください。【故障の原因】(お手入れのしかたは [52 ページ](#))
- 収納部に洗剤や異物などを入れないでください。特に、クリップやヘアピン、コインなどの金属が入った場合、充電部に触れて発熱することがあります。【やけどや故障の原因】



すぐに充電を開始します

- スタート前や洗濯運転中など、電源が入っているときは常に充電しています。
- 乾燥中など、温風が出る行程では充電をいったん停止します。
  - ・ 充電が終わっていない場合、温風行程終了後に充電を再開します。
- 洗濯機の運転終了後に、超音波ウォッシャーの充電が終わっていない場合は、そのまま充電を続けます。

充電中



◆  表示で、超音波ウォッシャーの充電状態を確認できます

表示		状態
	消灯	充電完了 または、 超音波ウォッシャーが充電部に 設置されていない
	点灯	充電中
	急速点滅	正しい位置にセットされていない など、お知らせがある <a href="#">77 ページ</a>

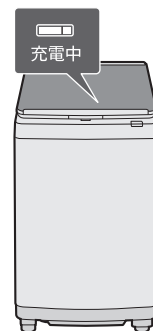



充電

**充電終了**(自動的に洗濯機本体の電源が切れる)

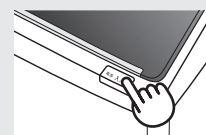

- ◆ 洗濯機を運転せずに充電だけしたいときは  
・・・超音波ウォッシャーを収納部にセットして、  
洗濯機本体の電源を入れる



- ▶ 充電が始まり  を表示。  
充電が終わったら、洗濯機の電源が自動的に切れる。

# 超音波ウォッシャーの使いかた

## 使いかた

### CHECK 超音波洗浄に関するご注意

- ✓ 超音波ウォッシャーの使用には水が必要です。  
水を使わずに洗浄したり、空運転させると、衣類や本体を傷める原因になります。(ホーンが異常に熱くなり、安全のため自動で運転を停止します。30分程度置いてから、再度ご使用ください)
- ✓ ホーンは必ず布に当て、動かしながらご使用ください。布に当てなかったり、1カ所に止めたまま洗浄すると、ホーンが摩耗して汚れ落ちが悪くなる原因になります。

### 超音波ウォッシャーを取り出す

- ① 右側をゆっくり押し込むと、
- ② 左側が持ち上がり、取り出せます。

超音波ウォッシャー

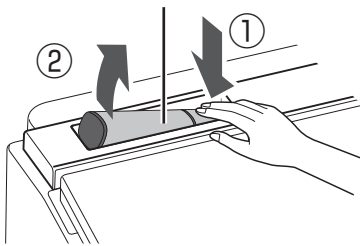

準備

### 洗面台や洗面器などに衣類がひたる程度の水をはり、汚れた部分を十分にひたす

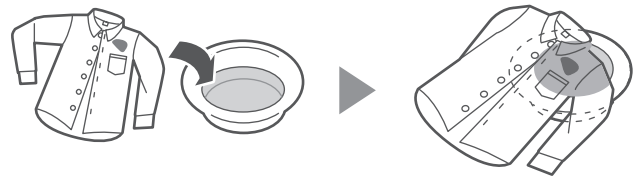

汚れた部分を水にひたす

## 1 超音波ウォッシャーの電源を入れる

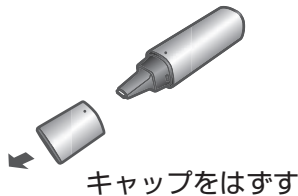

キャップをはずす

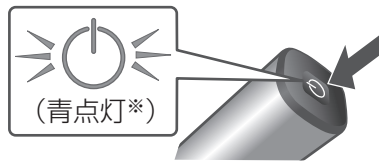

(青点灯※)

電源ボタンを長押しする(1秒程度)

- 誤動作防止のため、すぐに電源は入りません。

※ オレンジ点滅の場合は、充電してからご使用ください。

17ページ

## 2 汚れを落とす

- 洗浄する部分を平らにのばし、ホーンの先端が水に1~2mm程度つかる位置で洗浄してください。(下図参照) 深すぎると正しく動作せず、汚れ落ちが悪くなる原因になります。

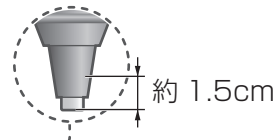
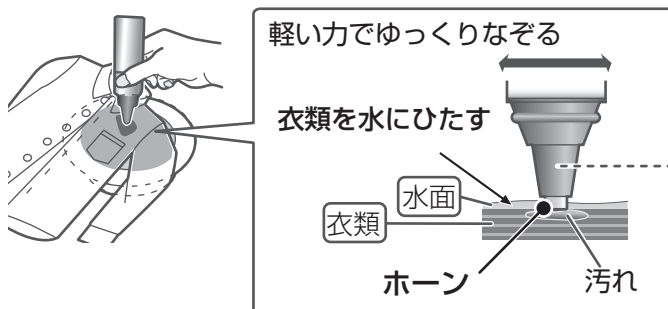

約 1.5cm

先端から約1.5cm以上水につけないでください。(故障の原因になります)

- 水没させ本体内部に水が浸入し故障した場合は、保証の対象外となります。

- 使用中、超音波ウォッシャーが熱くなることがありますが、異常ではありません。
- 消し忘れ防止のため、電源を入れてから約5分で、自動的に電源が切れます。(オフタイマー) 続けて使用するときには、もう一度電源ボタンを押してください。

3

## 電源を切る

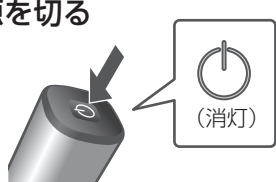

電源ボタンを押す

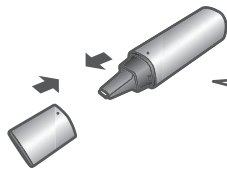

キャップを閉める

●ご使用後はお手入れしてください。(52 ページ)

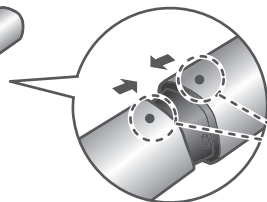

本体とキャップの「●」を合わせる

ワンポイント  
アドバイス

## ◆ 洗濯用液体洗剤を使うと

- ・・・汚れが落ちやすくなります。
- 洗浄後は、衣類を水で十分にすすいでください。



## ◆ 電源ランプで、充電の残量が分かります

ランプ	状態
青点灯	洗浄できます。
青点滅	あと5分程度洗浄できます。
オレンジ点滅	充電容量不足のため使用できません。充電してください。

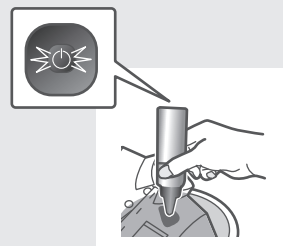

## 充電電池のリフレッシュについて

充電してもすぐにオレンジ点滅になって動かなくなるなど、正しく充電できないときは、以下の方法で、充電電池をリフレッシュしてください。

- キャップを閉めたままおこなってください。

【リフレッシュのしかた】数十分程度かかる場合があります。

- ① 通常通り満量まで充電する。(17 ページ)
- ② 電源ボタンを5秒以上押す。(ランプが青点滅する)
- ③ ランプがオレンジ点滅に変わったら、リフレッシュ終了。

▶ もういちど充電をおこなってご使用ください。(17 ページ)

- 運転を始めてもすぐに止まる場合は、上記手順をくり返しおこなってください。

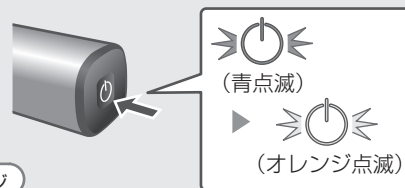

## 超音波ウォッシャーを廃棄するときは

洗濯機を廃棄するさいに洗濯機本体へ取り付けられた状態でリサイクルに出すこともできます。

本機に使用している充電電池(ニッケル水素電池)は、リサイクル可能な貴重な資源です。

本機を廃棄するさいは、取りはずして、お買いあげの販売店またはニッケル水素電池のリサイクル協力店へお持ちください。



Ni-MH

ニッケル水素電池のリサイクルマークです。

- 充電電池の取りはずしかたについては、以下のサポートページをご覧ください。  
[https://jp.sharp/support/supersonic\\_washer/doc/uwa1\\_a2\\_haiki.pdf](https://jp.sharp/support/supersonic_washer/doc/uwa1_a2_haiki.pdf)  
充電電池を取りはずした後は、各自治体の廃棄ルールに従って本機を廃棄してください。



# 洗濯・乾燥の流れ

## 標準コース

### 準備して洗濯物を入れる

#### 洗濯物を準備する

7 ページ

- 蛇口を開ける。  
ふろ水を使うときも必ず開ける。
- ふろ水ポンプの準備。

42 ページ

#### ふたを開ける

- ふた開レバーを持ち上げる  
(かかりがはずれて開きます)

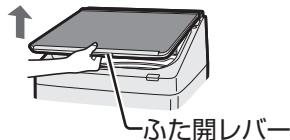

#### 洗濯物を入れ、ふたを閉める

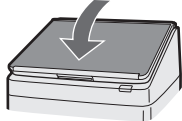

### 電源を入れ運転内容を選ぶ

#### 電源を入れる

電源スイッチ

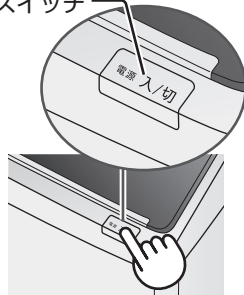

運転したい運転切替キーにタッチして青点灯させる

洗濯

洗濯

洗濯～乾燥

洗～乾

乾燥

乾燥

### スタートする・洗剤を入れる



洗濯物計量

水を入れずにかくはにして、衣類の量を量ります。

洗濯・洗濯～乾燥

乾燥

表示 洗剤量

約5秒



表示 水量

約20秒



いったんふたを開け洗剤を入れる

ふたを閉めると

表示 運転内容

約5秒



残り時間表示



洗濯～乾燥

「U05」は洗濯物(乾燥量)が多いお知らせです。 (77 ページ)

表示 残り時間

約1分後、乾燥時間の目安を表示



## 運転中の基本的な動き

洗濯

洗濯

洗濯～乾燥

洗い



(高濃度洗浄)

(表示水量)

少ない水量の濃い洗剤液から洗い始め(高濃度洗浄)、その後表示水量まで給水します。

すすぎ

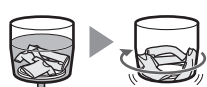

排水

中間脱水

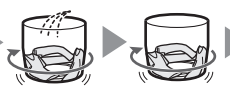

シャワー

中間脱水



給水

すすぎ

シャワーすすぎ

ためすすぎ

すすぎの種類については(76ページ)をご確認ください。

脱水

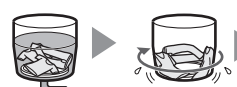

排水

脱水

しばらく低速回転してから高速回転する。

ふたロック中は、無理にふたを開けないでください。故障の原因になります。



**警告**



長期間で使用にならないときは、必ず電源プラグをコンセントから抜く  
プラグを抜く【絶縁劣化による感電や漏電・火災の原因】

はじめてお使いになるときは、工場テスト時の残水が出る場合があります。

はじめに

ふたを閉める

運転

洗濯物を取り出して  
お手入れする

洗剤量や水量の表示を目安に量って入れる。(13, 14 ページ)

洗剤ケース

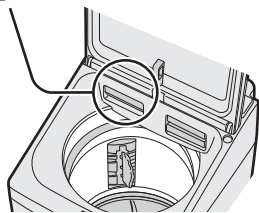

粉末洗剤  
粉末漂白剤

液体洗剤  
液体漂白剤

柔軟剤

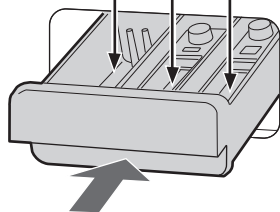

ゆっくり戻す

強く押すと柔軟剤などがすぐに流れ出ることがあります。

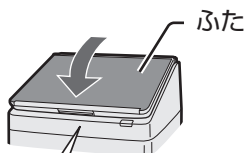

つめがかかるまでしっかり閉める

水量表示から20秒以上経過後  
ふたをロックし、給水を始めて自動運転する。

ふたロック

- 運転終了までふたをロックします。
- ふたを開けたままにしていると「E02」表示でお知らせします。(78 ページ)

(給水開始後、ふたを開けたいときは、「スタート」キーで一時停止してください)

終了するとふたのロックがはずれる。

終了メロディ

- 洗濯物を取り出す。

- 蛇口を閉める。
- お手入れする。(49~53 ページ)

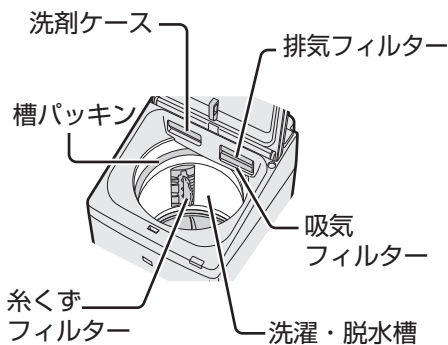

- ふろ水ポンプのあとかたづけ。

(44 ページ)

ほぐし運転



衣類を取り出しやすくするため、脱水後、約1~3分かかはん運転をおこないます。

ほぐし運転するコース (洗濯)

標準(AI標準)[約5kg以下]/  
おうち流[約5kg以下]/温つけおき洗い/  
シワ抑え/香りプラスコース

- 脱水のみや、乾燥まで連続運転するときには、おこないません。
- 「ほぐし運転」しない設定もできます。

(47 ページ)

乾燥 乾燥 洗濯~乾燥

乾燥



低速回転  
予備脱水する。

乾燥



高速回転

乾燥



乾燥中  
バルセーター  
かはん

温風を吹き込みながら、バルセーターと槽を交互に回転させる。

洗濯~乾燥



低速回転

「シワ防止」運転\*1

乾燥後の置きジワを防ぐため、弱いかはん\*2と送風運転を間欠的におこないます。「0分」「残り」表示(送風中は点滅)最長2時間まで)

- 乾燥は終わっていますので、「スタート」キーをタッチしてロックを解除し、早めに取り出します。

\*1 槽乾燥は除く。(54 ページ) \*2 ホームクリーニングコース、ハンガー除菌・乾燥コースではかはんしない。

# 洗濯する / 洗濯～乾燥する

標準(AI 標準) / おうち流 / 温つけおき洗い / シワ抑え / 香りプラス コース

洗濯・乾燥量の上限

	洗濯	洗濯～乾燥
標準(AI 標準) / おうち流 (まとめ洗いに)	11kg	6kg
温つけおき洗い (温風で衣類を温め、強力水流と高濃度洗浄液でつけおきします)	4.5kg	
シワ抑え (短時間の脱水でシワを抑えます)	1kg	—
香りプラス (柔軟剤の効果を高めたいときに)	2kg	—

## CHECK 運転前のご確認

- ✓ 本機で洗濯できないものがあります。取扱い表示などを必ず確認してください。(7 ページ)
- ✓ ジーンズなどのかさばるものや浮きやすいものは、底の方に入れてください。  
また、全体がバルンサーより上に出ないように押し込んでください。  
【運転中に洗濯物が飛び出し、本体や洗濯物が傷む原因】



## 1 蛇口を開けて洗濯物を入れ、ふたを閉めて電源を入れる

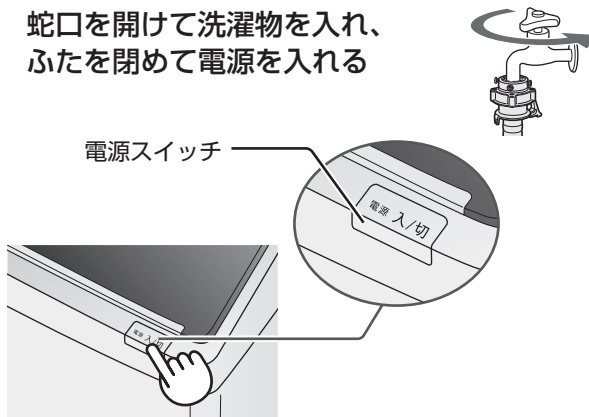

電源スイッチ

標準

洗濯

青点灯

- 工場出荷時は「洗濯/標準コース」に自動設定されています
- 選んだ運転切替キーが青色に点灯、選んだコースが点滅します。

必要に応じて

- ふろ水を使う (42~44 ページ)
- 予約運転する (45 ページ)

「洗濯」キーで他のコースを選ぶとき



「洗く乾」キーでコースを選ぶとき



- 乾燥中は槽内にプラスマクラスターイオンを放出します。

- 標準(AI 標準)・おうち流・10分洗濯・温つけおき洗い・毛布・香りプラスコースを運転すると、そのコースと運転内容(「洗濯」または「洗濯～乾燥」)を記憶します。

- 「乾燥」は記憶しません。
- 次回電源を入れると、記憶したコースと運転内容を表示します。
- おうち流コースの登録方法は (26 ページ)

2

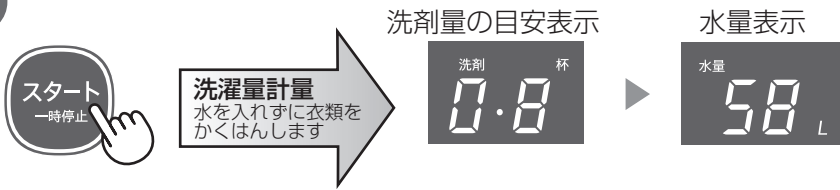

● 洗い・脱水・乾燥の時間や  
すすぎ回数などの運転内容  
は、水量表示後「スタート」  
キーで一時停止してから  
変更できます。(49 ページ)

3

ふたを開けて、洗剤を入れる (13, 14 ページ)

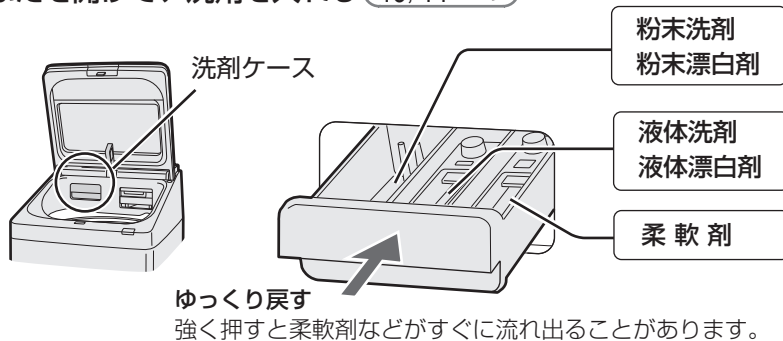

● 表示を目安に量って入れて  
ください。  
● 洗剤と漂白剤を併用する  
場合は、液体と粉末の組み  
合わせでご使用ください。  
● 温つけおき洗いコースでは  
他のコースと洗剤の使用量  
が異なります。(13 ページ)

4

ふたを閉める (水量表示から20秒以上経過後)  
ロックがかかり、給水を開始

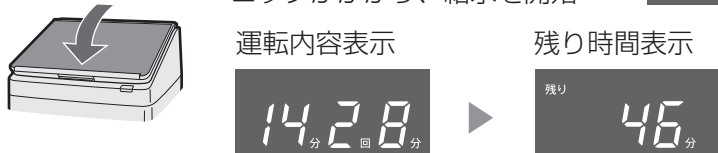

● ふたを開けたままにしていると、約1分半後に「E02」表示でお知  
らせし、一時停止します。ふたを閉めてから、「スタート」キーを  
タッチして再スタートしてください。(78 ページ)

● 乾燥後は「シワ防止」運転を  
おこないます。  
乾燥は終わっていますので  
「スタート」キーをタッチ  
してロックを解除し、早め  
に取り出してください。  
(21 ページ)

運転

衣類を取り出す

終了  
メロディ

取り出さない、槽や衣類、  
ふたの内側などが、高温に  
なっていることがあります  
のでご注意ください。

- シワ抑えコースの脱水は1分です。終了後、脱水が足りないと感じた場合は、  
追加で脱水してください。(27 ページ)  
あらかじめ脱水時間を変更して運転することもできます。(75 ページ)
- 香りプラスコースは、柔軟剤の香りをしっかり付けることを目的とする  
コースです。柔軟剤の有効成分をより多く残し、柔軟剤の効果を高めるよう  
衣類をすすぎます。
  - 香りの感じ方、柔軟剤効果の感じ方には個人差があります。
  - 洗剤や柔軟剤の種類や使用量、衣類の種類によって、香りの感じ方、柔軟剤効果  
の感じ方が異なる場合があります。
  - 運転終了後、洗濯・脱水槽に長時間放置すると、香りの効果、柔軟剤効果が実感  
しにくくなる場合があります。

ワンポイント  
アドバイス

「AI 標準コース」

AI 標準  
(eco) ECO

専用アプリで「標準コース」の仕上  
がりについて答えるとAIが学習し、  
使うたびに好みの仕上がりにな  
づくように運転します。(12 ページ)

# 乾燥する

標準(AI標準) / おうち流 / ホームクリーニングコース **乾燥**

乾燥量の上限

標準(AI標準) / おうち流	6kg
ホームクリーニング	0.4kg

## CHECK 運転前のご確認

- ✓ 十分に脱水してシワを伸ばした洗濯物を入れる。
- ✓ 排気フィルター・吸気フィルターの取り付けを確認する。
- ✓ 洗剤ケース内、ケースをはずした本体側、また槽内が濡れているときは、乾いた布で拭き取っておく。

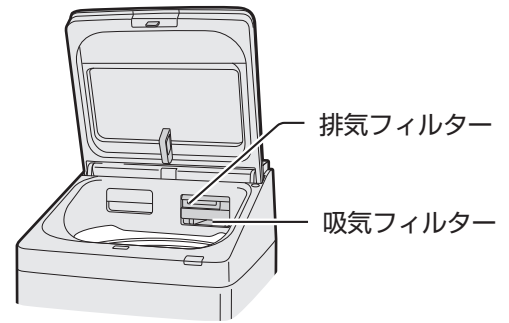

## お願い

- 初めて「乾燥」をおこなうときは、乾燥試運転をおこなってください。(5 ページ)

## ホームクリーニングコース

槽をゆっくり回転させたり止めたりしながら、デリケートな衣類を低温で優しく乾燥します。(パルセーターは回りません)

- 例**
- セーター(ウール・アクリルなど)なら1枚(0.4kg以下)
  - 洗って十分に脱水したもの
  - 乾燥時間の目安：2時間

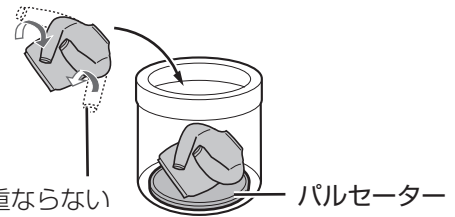

そでが重ならないようにたたむ

パルセーターがかくれるくらい、できるだけ大きめにたたむ。

- ホームクリーニングコースは「低温」乾燥に自動設定されます。「低温」は解除できません。また、乾燥時間は「2時間」に設定されていますので、必要に応じて変更してください。(76 ページ)

## ご注意

- ふたに衣類などを載せたまま乾燥しない。  
【内部の温度が上がりすぎてプラスチック部が変形したりやけどの原因】
- 気温や衣類の量により、乾燥中はふたやその周囲が、また、取り出すさいは槽や衣類、ふたの内側などが高温になっていることがありますので、ご注意ください。

## お願い

- 乾き残りがある場合は、「乾燥」キーでコースを選んでから「乾かす」キーで時間を選び、追加乾燥してください。
- 「自動」の場合、センサーで乾燥具合を確かめながら運転するため、残り時間が減らないことがありますが、異常ではありません。(残り時間と「自動」ランプが点滅)



## 「AI 標準コース」

専用アプリで「標準コース」の仕上がりについて答えるとAIが学習し、使うたびに好みの仕上がり近づくように運転します。(12 ページ)

衣類の入れかた



「☒(タンブラー乾燥はおさげてください)」  
の表示があるものは乾燥できません。  
他にも乾燥できない衣類があります。  
(7 ページ) をご確認ください。



## 乾燥のしかた

1

乾燥したいものを入れて  
ふたを閉める

▶ 電源を入れる

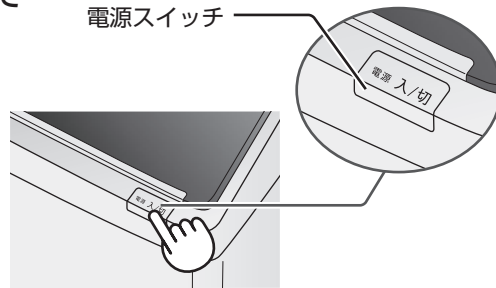

必要に応じて

● 予約運転する

予約

(45 ページ)

● 乾燥の仕上がり具合を  
調整する

(47 ページ)

2

「乾燥」キーでコースを選ぶ

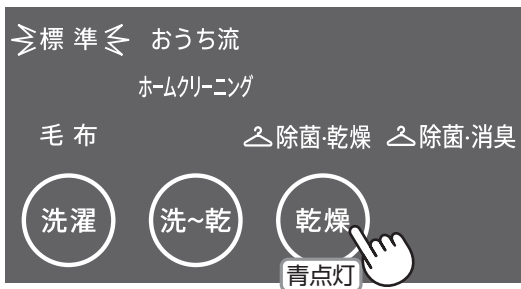

● おうち流コースの  
登録方法は (26 ページ)

3

自分で乾燥時間を決めるときは、「乾かす」キーで時間を選ぶ



● 乾燥量と乾燥時間の目安は (76 ページ)

4



● 「自動」の場合、乾燥量を計量し、約1分後  
に乾燥時間の目安を表示します。



● 乾燥中は槽内にプラズマ  
クラスターイオンを放出  
します。(ランプが点滅)



運転

衣類を取り出す

終了  
メロディ

● 乾燥後は「シワ防止」運転を  
おこないます。  
乾燥は終わっていますので、  
「スタート」キーをタッチ  
してロックを解除し、早め  
に取り出してください。

(21 ページ)

# 自分だけのコースを登録する

## おうち流コース 洗濯 洗濯～乾燥 乾燥

1

洗濯 洗～乾 乾燥 それぞれの「おうち流」が登録できます。

洗濯物を入れてふたを閉める

- ▶ 電源を入れ、登録したい運転切替キーで「おうち流」を選ぶ



おうち流

- 選んだキーが青色に点灯します。

### 工場出荷時の設定

	洗い	すすぎ	脱水	乾かす
洗濯	3分	ため1回	1分	—
洗～乾	3分	ため1回	3分	自動
乾燥	—	—	—	自動

2

登録したい行程のキーを選ぶ



- 選べる時間や回数などは (75, 76 ページ)
- ふろ水 も登録できます。(42~44 ページ)

- 水量は自動計量で決まりますが、

水量 でも選べます。  
(登録できません)

- 予約 が使えます。(45 ページ)  
(登録できません)

3



- 必要に応じてふたを開けて洗剤を入れる。ふたを閉めるとロックがかかり、運転を始めます。
- スタートすると、選んだ内容をおうち流コースに登録します。

- 次回電源を入ると、選んだ運転内容(「洗濯」または「洗濯～乾燥」)の「おうち流」を表示します。
- 「乾燥」は記憶しません。(22 ページ)

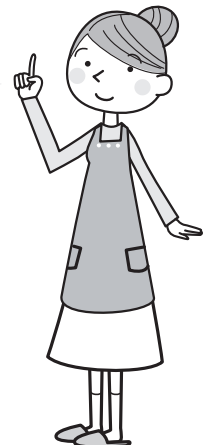

# 「脱水だけ」など個別に設定する

「洗い」「すすぎ」「脱水」「乾かす」の時間や回数を選んで運転

1

洗濯物を入れてふたを閉める

▶ 電源を入れる

- 必要に応じてコースなどを選ぶ。

必要に応じて

- ふろ水を使う

ふろ水 (42~44ページ)

- 予約運転する

予約 (45ページ)

2

運転したい行程のキーを選ぶ



- すすぎから始めるときは「水量」も選ぶ。
- 選べる時間や回数などは (75, 76ページ)
- 注水すすぎを選ぶときは、「注水」を表示させます。

注水

こんなときに

- 脱水だけしたい → 脱水
- 排水だけしたい → (「排水だけ」のときは、洗濯・脱水槽が回り始めたら電源を切る)

- すすいで乾燥したい → 洗~乾 ▶ すすぎ ▶ 脱水 ▶ 乾かす ▶ 水量

● 「すすぎ」から始めるときは、必要に応じてふたを開け、柔軟剤を入れてから、「スタート」キーをタッチしてください。

3



- 必要に応じてふたを開けて洗剤を入れる。ふたを閉めるとロックがかかり、運転を始めます。

運転

衣類を取り出す

終了  
メロディ

● 「洗い」を含む「洗濯～乾燥」運転を選んだ場合「水量」を選んでも、乾燥量確認のために計量します。

# 軽い汚れの少量の衣類に

## 10分洗濯コース 洗濯

少量の軽い汚れを10分でお洗濯します。

- 洗濯量が1.5kgより多いときやふろ水を使うときは、10分より長くなります。

洗濯量の上限 1.5kg

### CHECK 洗濯物

- ✓量が多いときや、汚れが気になる場合は、標準コースや温つけおき洗いコースをご利用ください。

1

洗濯物を入れて、ふたを閉める

- ▶電源を入れ、「洗濯」キーで「10分洗濯」を選ぶ



2



ふたを開けて洗剤を入れ、ふたを閉める

### 「洗い」「すすぎ」「脱水」を延長できます

給水を始めたらずぐに一時停止し、延長したい行程のキーをタッチする。(延長は記憶しません)



- もう一度タッチすると「ピピッ」と鳴って解除する。



運転

衣類を取り出す

終了  
メロディ

必要に応じて

- ふろ水を使う



- 予約運転する



- スタートすると、10分洗濯コースを記憶します。次回電源を入れると「10分洗濯」を表示します。(22 ページ)
- 洗剤は表示を目安に量って入れてください。
- 水量は変更できません。
- 「洗い」や「すすぎ」中に、給水しながらかくはんや排水をして効率よく洗濯するため、水位は一定になりません。



超音波ウォッシャーで、気になる汚れを落とした衣類 (16~19 ページ) のお洗濯にも、ご利用ください。洗濯時間が短縮できます。

# 予洗いに

## サッと予洗いコース **洗濯**

洗濯量の上限 0.5kg

お洗濯前に、食べこぼしの汚れや汗をかいた衣類などを予洗いしたいときに。

- 水洗いのコースです。洗剤は入れないでください。
- 運転時間は約5分、使用水量は約1.4Lです。
- 「ふる水」「予約」は使えません。

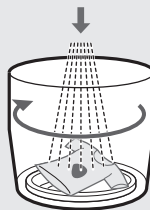

槽をゆっくり回しながら、シャワーで汚れを落とします。

### 1 予洗いしたいものを入れてふたを閉める

- パルセーターの上に置きます。

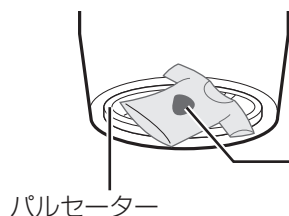

洗いたい部分が重ならないように上に向け、中央になるようにひろげる。

### 2 電源を入れ、「洗濯」キーで「サッと予洗い」を選ぶ



⇒サッと予洗い⇐

### 3



⇒サッと予洗い⇐

- 運転中にも点滅します。

運転

予洗い終了

終了  
メロディ

終了後、他の洗濯物といっしょに本洗いしてください

- 洗濯物は、本洗い前にいったんほぐしてください。
- 予洗いした洗濯物は濡れて重くなりますので、水量を選んでください。
- なるべく早く本洗いしてください。時間をあけすぎると、汚れが落ちにくくなります。

# デリケートな衣類を洗う

## ホームクリーニングコース 洗濯

シャワーで衣類を洗剤液にしっかり浸しながら、やさしくお洗濯。

洗濯量の上限 2kg

衣類の確認

### ● 水につけてもこすったりしなければ洗えるもの



- ※ おしゃれ着やデリケートな衣類
- ウール、カシミアなどのセーター
  - スカート・スラックス・ブラウスなど



※この絵表示でも、ホームクリーニングコースで洗濯できないものもあります。 7 ページ

### 形を整えて陰干する 例

#### ■ セーター

- 市販の平干しネットに。

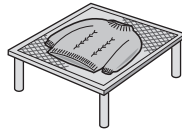

#### ■ ブラウスなど伸びにくいもの

- ハンガーに。



#### ■ 毛足が長いもの

- 振りながら、形を整えて干す。

### ホームクリーニングコースで乾燥する

洗濯した衣類を入れ直して乾燥する。

24, 25 ページ

お洗濯後

### アイロンをかける

- 衣類の絵表示に従う。

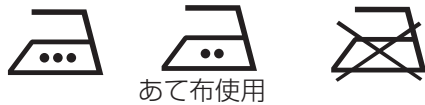

あて布使用

てかりの出やすいもの、刺繍・ビーズの付いたものは当て布をしてね。



### 縮んだら

アイロンを浮かせてスチームをあてる。

- 縮みやすい繊維(ウール、麻など)でも、ある程度伸ばせます。



ホームクリーニングコース  
では、液体中性洗剤を  
お使いください。



## 操作のしかた

1

洗濯物を入れてふたを閉める

▶ 電源を入れ、「洗濯」キーで「ホームクリーニング」を選ぶ



必要に応じて

● 風呂水を使う

風呂水

42~44 ページ

● 「予約」は使えません。

2



● 洗濯量計量はありません。

● 洗い・脱水時間、すすぎ回数、  
水量を変更できます。

75 ページ

3

ふたを開けて

(表示水量に従い)液体中性洗剤を入れる

13, 14 ページ

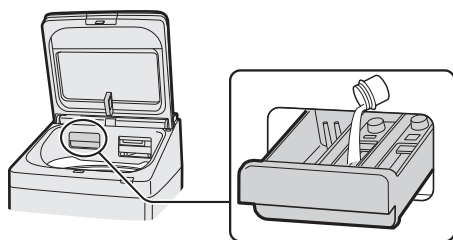

4

ふたを閉める

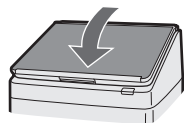

● ロックがかかり、給水を開始

● 素材により浮きやすいもの  
があります。給水後に一時  
停止して、押さえて十分に  
液を含ませて沈めます。

● 洗い中は運転が止まったよう  
にみえることがあります。

● 終了後、十分に脱水できてい  
ないと感じたときは、  
「ホームクリーニングコース/  
脱水のみ」で追加運転してく  
ださい。(27 ページ)

運転

衣類をすぐに取り出す

終了  
メロディ

ご注意

- 水温は30℃以下でお使いください。特に風呂水をご使用のときはご注意ください。  
【ウール・絹など動物繊維の縮み・変形の原因】
- ジェルボール型洗剤(アリエールなど)は使用しないでください。【衣類が傷む原因】

# 毛布など大物を洗う

毛布コース 洗濯 洗濯～乾燥 乾燥

洗濯・乾燥できるもの または 表示のあるもの※1 (表示のないものは洗わないでください)

	毛布		掛けふとん		カーペット カバー	マット類 キッチンマット・ バスマットなど	
	洗濯	洗濯～乾燥 乾燥	洗濯	洗濯～乾燥 乾燥	洗濯 洗濯～乾燥・乾燥		
素材	合成繊維100%(アクリルなど) 綿100%	合成繊維100% (アクリルなど)	ポリエステル100% 羽毛	ポリエステル 100%	水を通さないもの※4や、 カーペットは不可		
サイズ	シングル※2・ダブル※2	シングル※2	シングル※2・ダブル※2	シングル※2			
重さの上限	約1.5kg	約1.5kg ～4.2kg	約1.5kg	約1.5kg ～2.8kg	中綿約1.8kg 羽毛約1.5kg	中綿約1kg	約2.5畳まで 約2kg
別売品	洗濯キャップ	× 不可	○ ※3	× 不可	○ ※3	○ ※3	× ※5
	大型毛布用 丸型ネット	○ 必要	○	○ ※3	○ ※3	○ ※3	○

※1 これらの絵表示でも、毛布コースで洗濯できないものもあります。(7ページ)  
 ※2 シングル：150cm×210cm以下・ダブル180cm×230cm以下  
 ※3 洗濯キャップ、大型毛布用丸型ネットのどちらかをご使用ください。  
 ※4 裏にゴムがついているものなど。  
 ※5 洗濯キャップや大型毛布用丸型ネットは使用しないでください。

指定の洗濯キャップや大型毛布用丸型ネットを使わず運転して洗濯物や製品が傷んだ場合は、保証の対象外となります。

毛布などの入れかたは、ビジュアルガイドでもご案内しています 裏表紙

## 洗濯キャップの使いかた (高さ：水面以下に)

1 長手方向を6つ折りにしてから巻き込む。

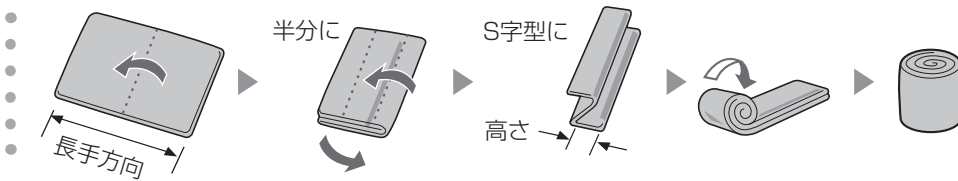

2 槽に押し込む。



3 洗濯キャップを曲げながら奥に入れる。続いて手前も入れ、ランサーの下に押し込み、水平にする。

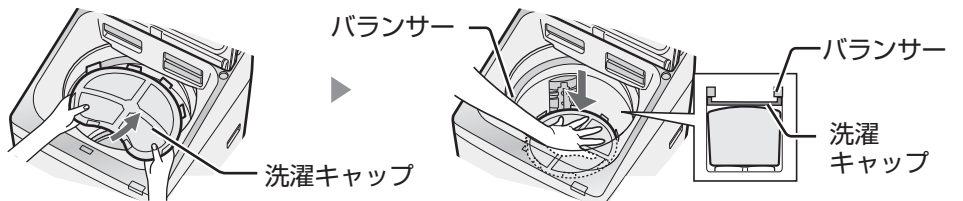

取り出しかた キャップの奥を押し下げてから手前を引き上げて取り出す



●洗濯キャップは、毛布コース以外で使わない。また、正しく入れる。  
 【キャップが飛び出してけがをしたり本体破損の原因】



## 大型毛布用丸型ネットの使いかた (高さ：水面以下に)

1 6つ折りにしてから巻き込む。

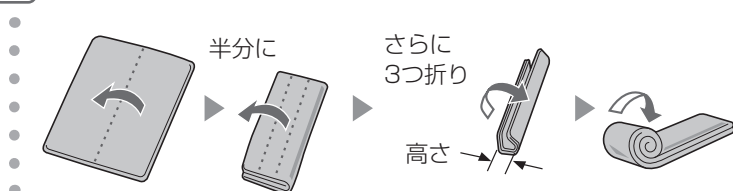

2 ネットに入れて槽に押し込む。

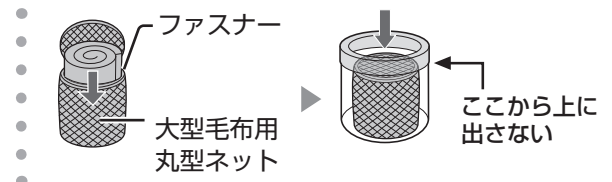



毛布やカーテンなどの大物を洗うときには、必ず別売の洗濯キャップか、大型毛布用丸型ネット (79 ページ) をお使いのうえ、(32 ページ) に、従って正しく入れてください。

【洗濯物が浮き上がって洗濯物や製品を傷める原因】



## 操作のしかた

### 1 洗濯物を入れてふたを閉める

▶ 電源を入れ、ご希望の運転切替キーで「毛布」を選ぶ



運転切替キー

- 選んだキーが青色に点灯します。

- 「ふる水 (42~44 ページ)」「予約 (45 ページ)」が使えます。
- 毛布コースの乾燥は「低温」に自動設定されます。「低温」は解除できません。また、乾燥時間は「3時間」に設定されていますので、必要に応じて、変更してください。(75, 76 ページ)



### 2 洗濯 洗濯~乾燥



- 洗濯量計量はありません。

- スタートすると毛布コースを記憶します。次回電源を入れると「毛布」を表示します。(22 ページ)
- 運転時間を変更できます。(75, 76 ページ)

### 2 乾燥



- 乾燥量計量はありません。
- 「乾燥」は記憶しません。(22 ページ)

### 3 ふたを開けて、(表示水量に従い)液体洗剤を入れる (13, 14 ページ)

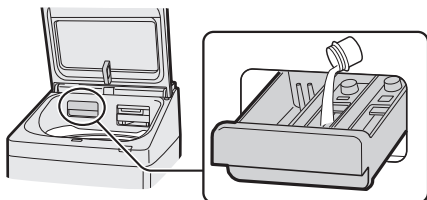

- 粉末洗剤はあらかじめ、ぬるま湯(約30℃・5L)でよく溶かしてから、槽の周辺部へ直接入れます。

### 4 ふたを閉める

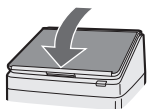

- ロックがかかり、給水を開始

運転

洗濯物を取り出す

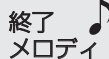

- 乾き残りがある場合は裏側に折り直し、「乾燥 / 毛布コース」で時間を選んで、追加乾燥してください。

お願い

- 洗濯中は洗濯物が浮き上がりやすいので十分に押し込んでください。(「洗い」の後半におこなうと効果的)

① 一時停止

② 浮き上がっている部分の空気を押し出す

③ 再スタート  
自動的に水を補給



- 洗える電気毛布でも、乾燥(「洗濯~乾燥」も含む)しない。
- 羽毛ふとんは洗濯後に羽毛のにおいの残るものがあるため、目立たない部分を水につけて絞り、においがするものは洗わない。干すときは羽毛の片寄りを直して形を整えながら風通しのよい日陰で干す。

# 付属のハンガーを利用する

## ハンガー※1の使いかた

付属のハンガーについて

- 本機には、いずれもクリップタイプの「ハンガーA」「ハンガーB」の2本を付属しています。
- 「ハンガー除菌・乾燥コース (36 ページ)」、「ハンガー除菌・消臭コース (38 ページ)」で使えます。
- ハンガー掛け部には1kg※2まで掛けられます。
  - ・1kgを超えるものは掛けないでください。
  - 【ハンガーや本体が傷んだり故障する原因】
  - ・乾燥の場合は、脱水後の衣類が1kg※3まで。

※1 本書に記載の「ハンガー」は付属のハンガーをさす。(6 ページ)

※2 ハンガーの重量は含まない。

※3 乾いた衣類で約0.6kgが目安。

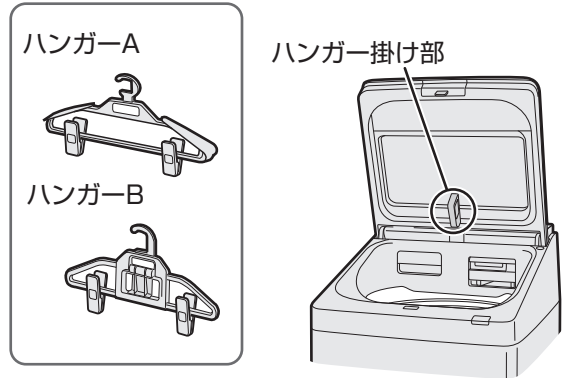

連結させる

- ハンガーA・Bは、単独で使う他 連結させて2本同時に使うこともできます。

ハンガーBの連結フックをおこす

連結フックの接続部でハンガーAの上部の枠をしっかりとはさむ

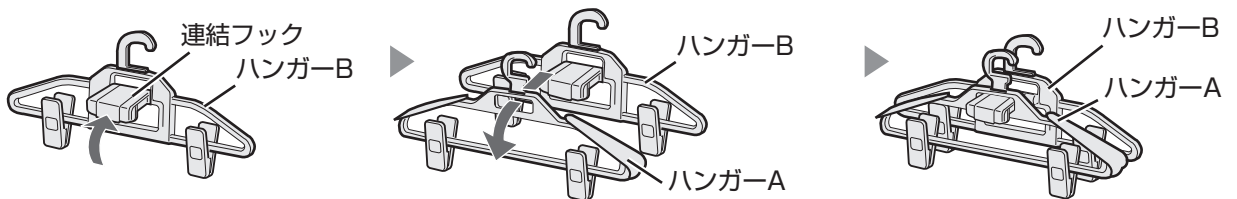

掛ける

衣類を掛けたハンガーをセットしてふたを閉める

運転する

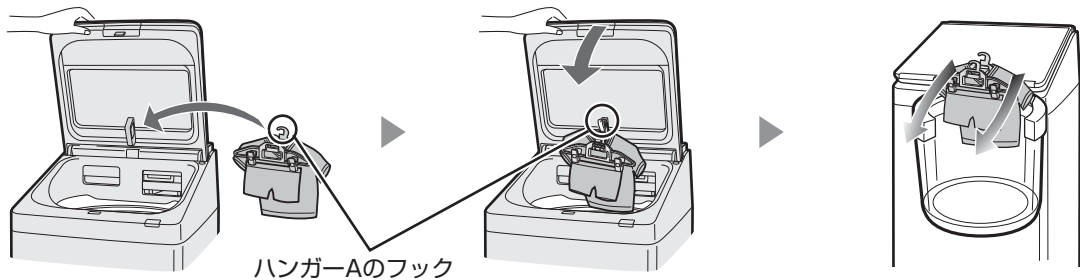

- A・Bをつないで使うときは、あらかじめ連結させてから、ハンガーAのフックで掛けてください。

ご注意

- 「ハンガー除菌・乾燥コース」、「ハンガー除菌・消臭コース」以外に、ハンガーを使わない。【槽やバルセーターが回転し、ハンガー・本体・衣類が傷んだり故障する原因】

- ふたを支えながら掛けてください。衣類の重みで閉まる場合があります。

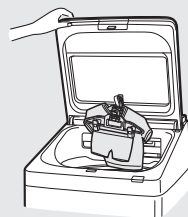

- 運転後、衣類の重みでふたが開きにくいときは、「ふた開レバー」と共に、ふたの端を持ち上げてください。

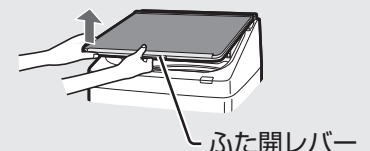

■ シャツなど



襟をたてると  
乾きやすい

■ 連結させて体操服上下を掛ける

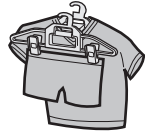

ハンガーAに上着を掛け、  
ハンガーBのクリップで  
ズボンをはさむ

■ 長いもの

ワンピースなどの  
裾は、ハンガーBの  
クリップではさむ

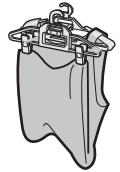

■ 連結させて  
ワイシャツ2枚を掛ける

向かい合わせにする

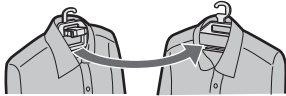

■ ズボン



ポケットは  
裏返すと  
乾きやすい

■ うわぐつや帽子 ■ スカート

ハンガーのクリップではさむ



■ ABを連結させてシーツなどを掛ける

M型にセットすると乾きやすい

① ABを連結させ、  
先ずAに掛ける

ハンガーA(奥)

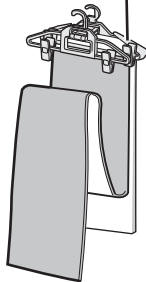

② BのクリップではさんでM型にする

ハンガーB(手前)

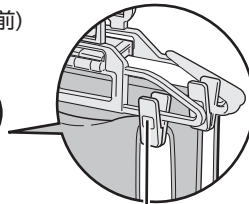
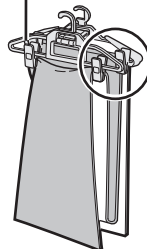

乾きやすいように  
クリップですき間を  
開けるようにはさむ

③ Bを奥にしてAのフックで掛ける

手前のハンガー(A)の  
フックを掛ける

ハンガーA(手前)

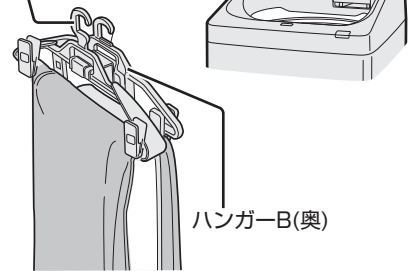

ハンガーB(奥)

■ ハンガーに掛けられないものや、  
掛けると型崩れするもの

パルセーターの上に置く

パルセーター



例 ハンガーの収納

「ふる水ホース・  
ハンガーホルダー」に  
掛けられます (44 ページ)

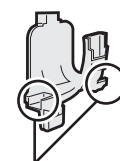
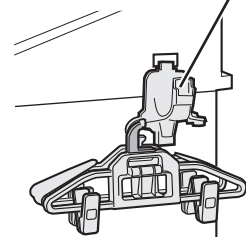

両側にハンガーを掛ける  
穴があります

# 付属のハンガーで除菌・乾燥する

## ハンガー除菌・乾燥コース 乾燥

乾燥しながら除菌\*もできるコースです。

### 準備

- 初めて「乾燥」する前には、必ず「乾燥試運転」をおこなってください (5 ページ)
- 乾燥できるもの・できないものを確認する (7 ページ)
- 洗濯物は十分に脱水してシワを伸ばす  
(脱水できないものは十分に水気を取る)
- 排気フィルターと吸気フィルターの取り付けを確認する
- 槽内や洗剤ケースの水分を拭き取り、ほこりを取り除く

- ※
- 試験機関：(株)ビオスタ
  - 試験成績書発行番号：12-an-SHP-4
  - 試験方法：菌を付着させた試験布をハンガー除菌・乾燥コースで運転させた際の菌の減少率を測定
  - 除菌方法：プラズマクラスターおよび乾燥運転による
  - 対象部分：ハンガーに吊るした衣類
  - 試験結果：60分で99%以上抑制
  - イオン濃度：約350,000個/cm3(洗濯槽中央部)

1

除菌・乾燥したいものをハンガーに掛けてセットし (34, 35 ページ)、ふたを閉める

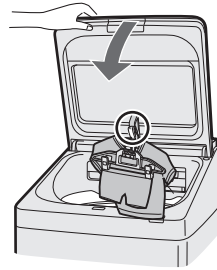

### 必要に応じて

- 予約運転する

予約

(45 ページ)

- 「ふる水」は使えません。

2

電源を入れ、「乾燥」キーで「 (ハンガー)除菌・乾燥」を選ぶ



3

乾燥時間を選ぶ (37 ページ)



- 「低温」乾燥も選べます。熱に弱い衣類などにご利用ください。



4



- 運転中は槽内にプラズマクラスターイオンを放出します。(ランプが点滅)



運転

衣類とハンガーをすぐに取り出す

終了  
メロディ

- 乾燥後は「シワ防止」運転をおこないます。(21 ページ)

- 運転後、ファスナーなどの金属部分が熱くなる場合があります。ご注意ください。(24 ページ) の「ご注意」も併せてご覧ください)

除菌・乾燥できる量の上限

脱水後の衣類 1kg

例 乾燥時間の目安

(室温20℃の場合)

種類	素材	数量	低温乾燥	乾燥時間の目安
体操服(上下)	化繊混紡	1組	—	約 15分
給食エプロンセット	化繊混紡	1組	—	約 15分
ワイシャツ	化繊混紡	1枚	—	約 15分
		2枚		約 30分
	綿	1枚	—	約 30分
		2枚		約 45分
ブラウス	化繊	1枚	○	約 15分
パジャマ(上下)	化繊混紡	1組	—	約 30分
	綿	1組	—	約 45分
長ズボン	綿	1枚	—	約 60分
うわぐつ	—	1足	○	約 45分
帽子	綿	1個	—	約 30分
		2個		約 45分
シーツ(シングルサイズ)	綿	1枚	—	約 60分

- サイズや素材の厚みなどにより、乾燥時間が異なります。乾き残りがある場合は、追加乾燥してください。

必ず付属のハンガーをご使用ください。

付属品以外のハンガーを使用すると、洗濯物や製品が傷むおそれがあります。

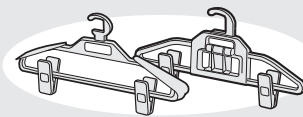

使いかた

(ハンガー除菌・乾燥コース) 乾燥時間の選びかた



タッチすることにより変わります

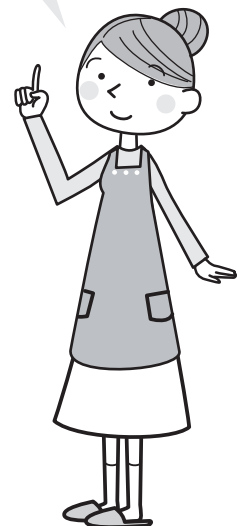
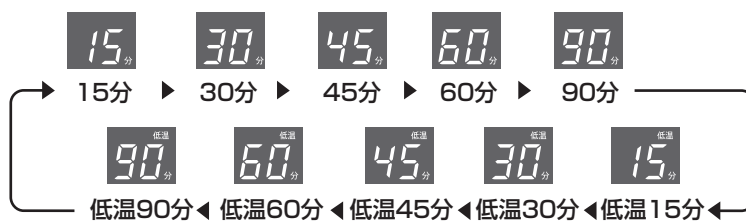

# プラズマクラスターイオンで

## ハンガー除菌・消臭コース

除菌・消臭できる量の上限 1kg

こんなコースです

衣類や小物の除菌<sup>※1</sup>・消臭<sup>※2</sup>に。

- ハンガーに掛ける場合、パルセーターに置く場合、いずれも1kgまで。

「プラズマクラスターイオン発生ユニット」から発生したプラズマクラスターイオンと、ヒーターで加熱した温風で除菌・消臭します。

プラズマクラスターイオン発生ユニット

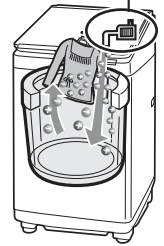

※1 ●試験機関：(一財)日本食品分析センター  
●試験成績書発行番号：10100484001-01  
●試験方法：当社にて運転させた密閉洗濯槽内における菌付着試験布の菌の減少率測定  
●試験結果：10分後で99.9%以上抑制

※2 ●試験機関：(一財)ボケン品質評価機構  
●試験成績書発行番号：E0113000139  
●試験方法：当社にてあらかじめ汗臭を付着させ運転させた試験布を6段階臭気強度表示法に準拠し評価  
●試験結果：5分以上の運転で除去率99%以上  
(報告書データに基づき当社にて除去率に換算)

このコースで運転できるもの・できないもの例

- タオル
- シーツ
- 下着
- Tシャツ
- パジャマ
- ニット製品

- ワンピース
- ジャケット
- 革製品
- 絹製品
- 帽子

- マット類
- スニーカー
- スリッパ
- かばん
- ぬいぐるみなど

- ブーツ  
(使用できる寸法)



除菌・消臭したいものを付属のハンガーに掛ける

- ハンガーの使いかた

34, 35 ページ

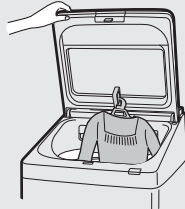

ブーツ

- ハンガーのクリップではさんで掛ける。

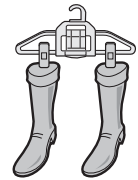

掛けられないものはパルセーターの上に置く

- 除菌・消臭したい部分を上に向けたり、大きめにたたむと効果的。



パルセーター

運転時間

5分 (消臭)  
10分 (除菌・消臭)

薄手の衣類や、小物のお急ぎ除菌・消臭に。

30分 (除菌・消臭)

厚手のもの、大物、ブーツの除菌・消臭に。また、しっかりとおいを取りたいときに。



- 毛皮
- 濡れた革製品や絹製品
- 金属製品

- ゴム・ビニール製品
- ペットなど、生きものなど

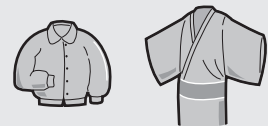

ご注意

- 本機は排気タイプです。においが気になる場合は、換気してください。
- においの種類によっては、十分に消臭できないものもあります。

# 除菌・消臭する

## 準備

- このコースで運転できるものを確認する。(38ページ)
- 槽内が濡れているときは、乾いた布で拭き取る。
- 糸くず・砂・ペットの毛などの固形汚れは取り除く。

- 「ふる水」「予約」は使えません。
- 洗濯・乾燥運転と併用できません。

## 1

除菌・消臭したいものを入れて  
ふたを閉める

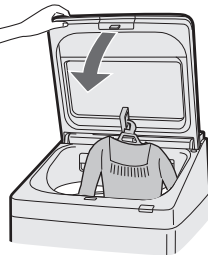

### ワンポイント アドバイス

◆こんな使いかたも

衣類に付いた花粉を落とすやすく  
します。\*(30分運転を推奨)  
運転後は、取り出すさいに槽内で  
衣類を軽くはたいてください。  
また、槽内に落ちた花粉は、  
サッと予洗いコースで洗い流すこ  
とをおすすめします。(29ページ)

※ 当社調べ。あらかじめ花粉を付着させた化繊  
混紡の試験布を、ハンガー除菌・消臭コースで  
運転後、花粉リリース性試験に準拠して評価を  
実施。30分運転後の花粉減少率92%。

## 2

電源を入れる

- ▶「乾燥」キーで「 (ハンガー)除菌・消臭」と  
運転時間を選ぶ



「乾燥」キーをタッチすることになります

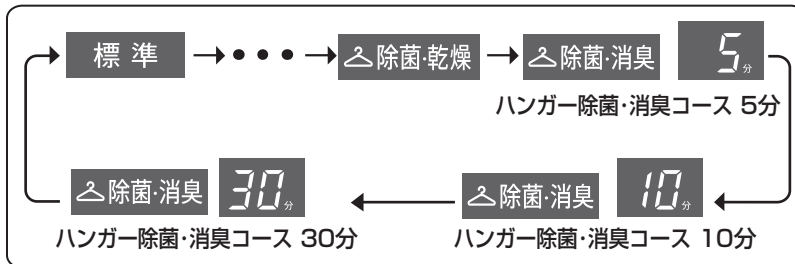

## 3



- 運転中も点滅します。

運転

除菌・消臭したものを  
すぐに取り出す

終了  
メロディ

- 運転中は  
プラズマクラスターイオン  
ランプも点滅します。



# 音声機能

## 音声機能について

本機は、音声とメロディで、使いこなしのアドバイスをお知らせする機能を搭載しています。

- 自動のお知らせ、「聞いて」キーをタッチして聞くお知らせの、2種類があります。

**「聞いて」キー**  
お知らせがあるときに点滅、お知らせ中は点灯します。

**例** お洗濯のヒント♪  
洗濯物は定格容量を守って洗濯槽に入れてくださいね。

### 聞いてキーの使いかた

- ① お知らせがあると、「聞いて」キーが点滅  
時間を置かずにくり返しタッチすると、お知らせ内容が変わらないこともあります。
  - ② **例** 洗剤のすすぎやすさを判定。おおよそ4L節水※できました。  
**音声**が流れる
- ※給水量が19L/分の場合の目安削減量。水道水圧などの給水事情により変わります。

## 音声機能からのお知らせ

### 1 自動のお知らせ

電源を入れるとお洗濯のヒントを、スタート後には洗剂量などを、お知らせしたりします。また、運転の状況に応じて話す場合もあります。

- 例**
- 「こんにちは♪ お洗濯のヒント♪ カーテンは毛布コースで洗えますよ」
  - 「洗剂量はおおよそ0.5杯です」
  - 「残りおおよそ3分で洗濯物が取り出せます」など

**例** お洗濯のヒント♪  
洗濯物は定格容量を守って洗濯槽に入れてくださいね。

**自動音声を消す** 「自動のお知らせ」の音声を消す(OFF(オフ)にすることが出来ます。

- ① 電源「切」の状態、電源スイッチを長押しする(約4秒)

▶ 「設定モード」に入る **46ページ**

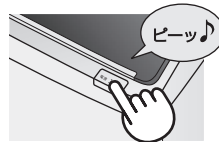

**ON**  
音声「ON(オン)」(初期状態)  
現在の設定内容を表示

- ② で変更する

**ON** ↔ **OFF**  
音声「ON(オン)」      音声「OFF(オフ)」

- ③ **スタート** 一時停止

▶ **記憶して電源が切れる**

- 「自動のお知らせ」は消えますが、「聞いて」キーで聞くお知らせは消えません。  
点滅中にキーにタッチすると、音声流れます。



シャープクラウドサービスに接続すると、お住まいのエリアのお天気情報や、洗濯・乾燥に関するアドバイスなど、洗濯に役立つ情報を音声でお知らせしたり、あらかじめ登録した、ご使用の洗剤の使用量を音声でお知らせします。接続方法は別冊の「シャープクラウドサービスガイド」をご覧ください。

お知らせの音量を変更できます (同時に、操作音の音量も変わります)

- ① 電源「切」の状態  
電源スイッチを長押しする(約4秒)  
▶ 「設定モード」に入る (46 ページ)

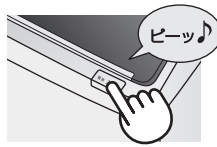

音量「中」(初期状態)  
現在の設定内容を表示

- ② ふる水 で変更する



- ③ スタート 一時停止  
ピーッ♪ 設定しました

▶ 記憶して電源が切れる

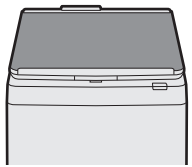

運転状況や、エコ運転の判定内容 (11 ページ) などのお知らせがあるときは、「聞いて」キーが点滅します。キーをタッチすると、その内容を聞くことができます。また、エラー「E・・・/C・・・」やお知らせ「U・・・」を表示したときも、その説明が聞けます。(77, 78 ページ)

- 例 ● 「洗いやすい衣類と判定。早く終われそうです。」  
● 「プラズマクラスターで槽クリーン中です」……など

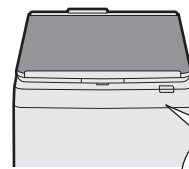

例

給水されていません。  
蛇口を確認してください。

運転終了後にお知らせがある場合、15分間「聞いて」キーが点滅しています。  
(この間、自動で電源は切れません)

- 電源を切りたいときは、電源スイッチを押してください。
- 超音波ウォッシャーが充電中の場合は、電源が切れず  を表示して充電を続けます。充電完了後に自動的に電源が切れます。

# ふる水を使う

## 準備

電源「切」の状態でおこなってください。

1

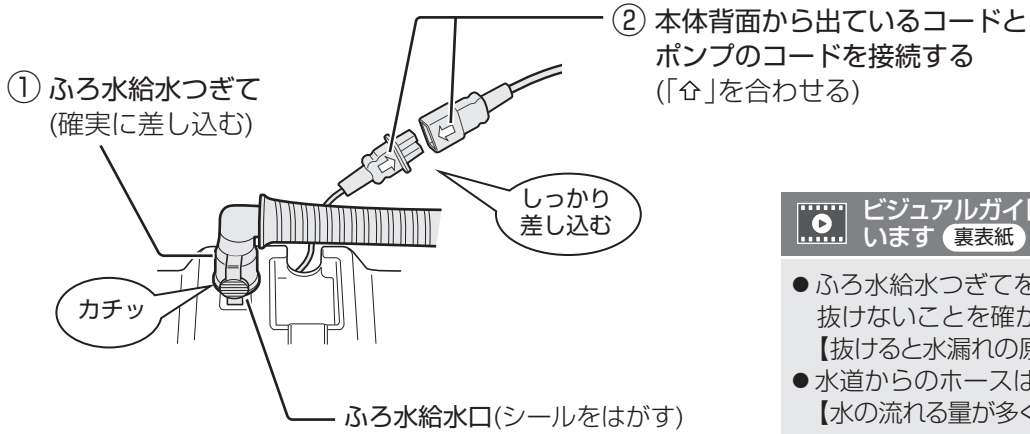

ビジュアルガイドでもご案内しています 裏表紙

- ふろ水給水つぎてを軽く引っ張り、抜けないことを確かめる。  
【抜けると水漏れの原因】
- 水道からのホースは、差し込まない。  
【水の流れる量が多く水漏れの原因】

2

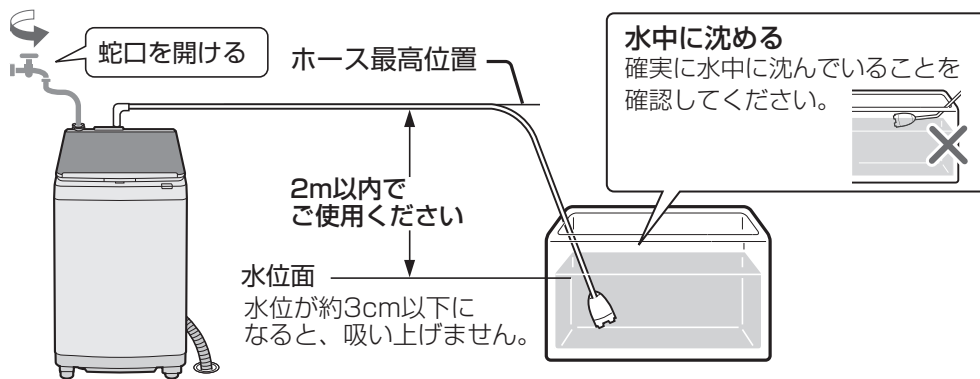

ホース内に水が残っていると、ふる水を吸い上げにくくなる場合があります。必ず、ホースに水が残っていないことを確認のうえご利用ください。

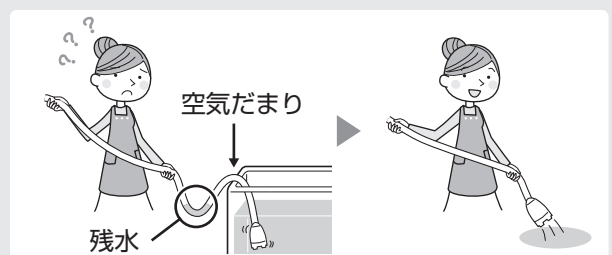

● 付属のホース(4m)で足りないときは、別売の「延長用ふる水ホースセット」をご利用ください。79ページ

はずしかた

1

- コードは必ずプラグを持ってはずす。

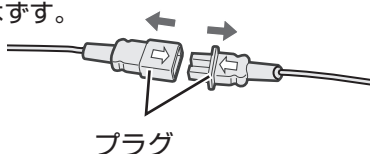

2

- レバーの根元を親指で押しながら真上に持ち上げてホースをはずす。



蛇口は初めから開けておきます。

- 洗剤投入のため、初めの約20秒間は水道水が出ます。
- 最終すすぎや「注水すすぎ」の注水、また、途中でふろ水がなくなったときには水道水を使います。



## 操作のしかた

対象コース

標準(AI 標準)・おうち流・10分洗濯・温つけおき洗い・シワ抑え・香りプラス・ホームクリーニング・毛布・槽洗浄

1

蛇口を開けて洗濯物を入れ、ふたを閉める

2

電源を入れ、ふろ水を使う行程を選ぶ



タッチすることにより替わります

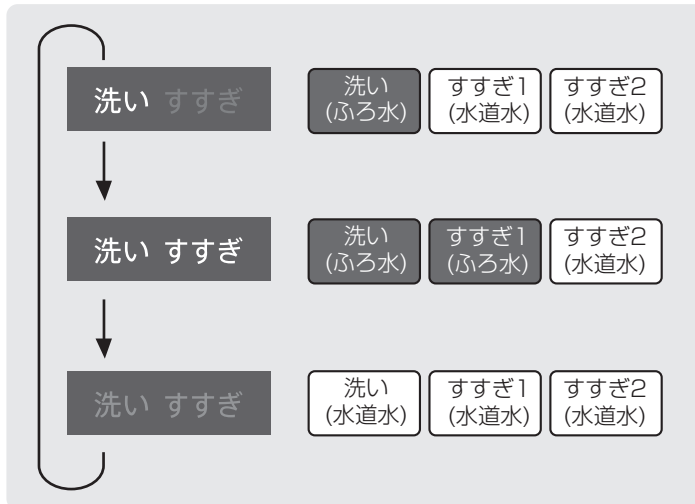

- 必要に応じてコースなど運転内容も選ぶ。

- 10分洗濯コースでは「洗い」だけに使えます。
- ふろ水行程が終了すると表示が順次消灯します。ふろ水給水ができなかったとき(下記参照)は運転終了まで表示しています。

3

ポンプが浴槽に洗んでいることを確認して



- 必要に応じてふたを開けて洗剤を入れる。ふたを閉めるとロックがかかり、運転を始める。

- 運転中に「スタート」キーで一時停止してから「ふろ水」キーをタッチすると、水道水に切り替えられます。(再度ふろ水に戻せません)

### すすぎにふろ水を使うと

- 標準、シワ抑えコースでは、「シャワーすすぎ+ためすすぎ」が「ためすすぎ2回」に替わります。
- すすぎが2回以上の場合、最終すすぎには水道水を使います。
- 「ふろ水すすぎ1回」設定の場合も、柔軟剤投入は水道水でおこないます。
- 注水すすぎで、最大水量までふろ水給水したあとは、水道水に切り替わります。

### ふろ水が給水できなかったとき

- 初めからふろ水給水できないときは、約2~3分で水道水に切り替えて運転を続けます。
- 途中でふろ水がなくなった場合は、1~2分後、水道水に切り替わります。

# ふる水を使う

## あとかたづけ

### 1 洗濯物を取り出す

- 先にポンプをかたづけると、ホースの残水で洗濯物がぬれることがあります。

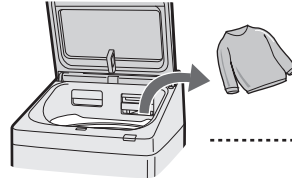

### 2 ポンプを浴槽から取り出し、ホースの水を抜く

- ポンプを先に取り出さないと、ふる水 給水つぎてから、水漏れすることがあります。
- 本体側もはずして残水を抜きます。【残水はホース内の汚れや凍結の原因】



### 3 ホースを輪にして、「ふる水ホース・ハンガーホルダー」に掛ける

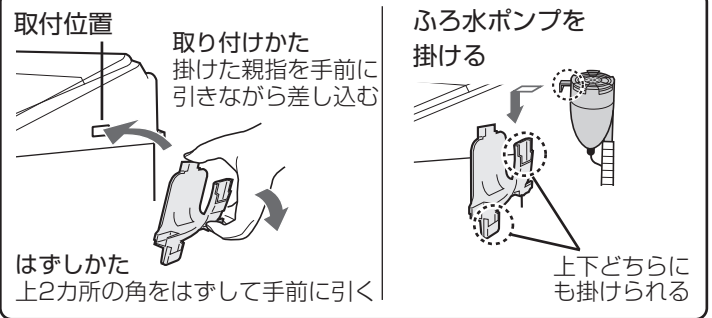
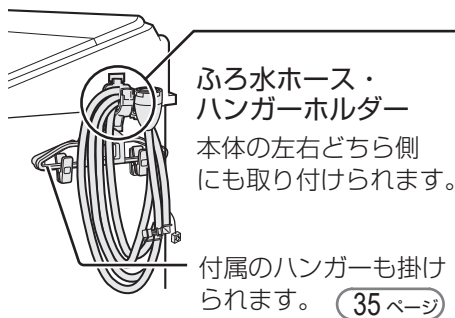

### お願い

- 本機へのふる水給水以外には使わない。
- 巻き込んだまま使わない。【空運転の原因】
- 引き戸などにはさまない。【ホース破れの原因】
- 浴槽が本体より高い位置の場合は、使わない。【サイフォンの原理で水が止まらなくなる原因】
- 沸かしているお風呂や45℃以上のお湯には使わない。【変形や故障の原因】
- スタート時にホース内に水が残っている場合は抜いてから使う。【空運転の原因】
- 洗濯が終わったらすぐに浴槽からポンプを引き上げる。【給水つぎてが本体からはずれた場合、水が流れ出る原因】

- 入浴剤が入ったふる水を使うと変色することがあります。発泡/ゼリー/とろみタイプの入浴剤は、ポンプを傷めたり、給水ができない場合があります。また、硫黄(いおう)などの入った入浴剤は、ステンレス槽がさびる原因になります。
- 気温が低く残り湯の温度が高い場合、槽の外側やふたの内外が結露して、床面を濡らすことがあります。水滴を受けるための洗濯機用トレーをお求めください。(79 ページ)
- ふる水ポンプを空運転させたり、フィルターが詰まったままで使わないでください。【ポンプが故障する原因】ふる水ポンプをご入用のさいは、別売のふる水ポンプセットをお求めください。(79 ページ)

### ご注意

- 指定以外のふる水ポンプを接続しない。【火災や故障の原因】
- ふる水が少ない場合は、ポンプの空運転にご注意を。【ポンプが故障する原因】
- ふる水ポンプを沈めてから、運転をおこなう。【ポンプが故障する原因】沈める前にスタートすると、先ず空気を吸い込むことになるため、ホース内に空気の層ができ、給水できなくなる場合があります(空運転)。そのときは、いったん電源を切って「準備 (42 ページ)」を参考に、残水を抜き、沈めてからスタートし直してください。

# 予約運転する

クラウドサービスに接続していると、専用アプリから運転終了時間の変更ができます。接続については別冊の「シャープクラウドサービスガイド」をご覧ください。【対象コース：標準(AI標準)・おうち流】

## 運転終了までの時間を予約

対象コース

標準(AI標準)・おうち流・10分洗濯・温つけおき洗い・香りプラス・毛布・ハンガー除菌・乾燥

1

洗濯物を入れてふたを閉める

▶ 電源を入れる

- 必要に応じてコースなど、運転内容を選ぶ。

2

運転終了までの時間を選ぶ



- 1~24時間後まで、1時間刻みで選べます。

3



4

ふたを開け、表示水量を目安に洗剤を入れる (13, 14 ページ)

- 洗剤ケースに入れます。

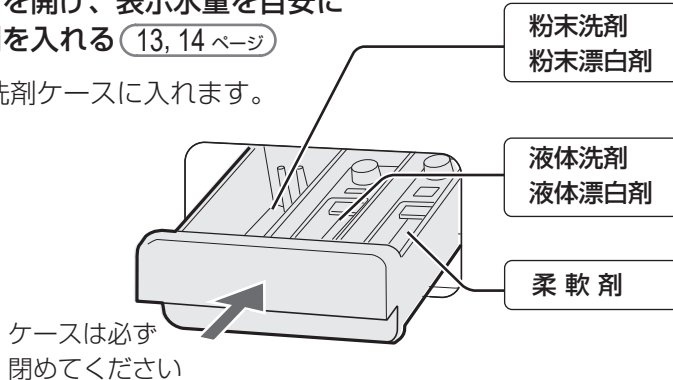

5

必ずふたを閉める

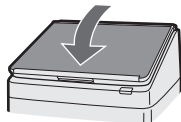

- ロックがかかり、予約完了

- 一度使用すると、前回使った時間を表示します。
- 所要時間 (75, 76 ページ) より長めに設定します。短いとすぐに運転が始まり、予約した時間内に終わらないことがあります。

- 粉石けんや液体石けんは、予約運転に使わないでください。
- ジェルボール型洗剤は、槽に直接入れてください。
- 洗剤と漂白剤を併用する場合は、液体と粉末の組み合わせでご使用ください。
- 毛布コースで粉末洗剤を使用する場合は、洗濯物を入れる前に、洗剤をぬるま湯に溶かして槽に流し入れてください。(33 ページ)

- ふたは必ず閉めてください。ふたを開けたままにしていると、「E02」表示でお知らせし、一時停止します。ふたを閉めてから、「スタート」キーをタッチして再スタートしてください。(78 ページ)
- 給水・排水条件、衣類の片寄りなどにより、選んだ終了時間を前後することがあります。

### 予約内容を確認したいとき

▶ 予約 をタッチする。

- 運転終了までの時間と運転内容を表示し、待機状態に戻ります。

### 予約後に変更や取消しをしたいとき

▶ 電源を入れ直して、初めからやり直す。

- 洗濯物を追加したいときなど、予約完了後にふたを開ける場合も電源を切ってください。ロックがはずれてふたが開けられます。(再度予約をおこなうときは、予約時間にご注意ください)

# 設定を変更する

## 変更できる設定

「設定モード」から変更できる設定		こんなときに	変更 に 使うキー
水量・脱水・乾燥	1 水量を調整する (47 ページ)	自動で決まる水量を多めや少なめに調整できます。	水量
	2 ほぐし運転をやめる (47 ページ)	脱水後のほぐし運転をおこなわないように設定できます。	脱水
	3 乾燥の仕上がり具合を調整する (47 ページ)	自動で仕上がる乾燥具合を念入りや控えめに調整できます。	乾かす
便利な機能	4 終了音を消す (48 ページ)	運転終了音を消したいときに。	乾燥
	5 エコ運転をやめる (48 ページ)	センサーによる衣類の判定をおこなわないように設定できます。	洗濯
初期化	6 すべての設定を初期化する (48 ページ)	すべての設定を工場出荷時の状態に戻します。	設定
ロック	チャイルドロックを設定する (5 ページ)	一時停止中もふたが開かないようにロックできます。 (小さなお子さまがおられる場合などに)	洗-乾
音声機能・音量	音声機能の自動音声を消す (40 ページ)	自動のお知らせの音声をOFF(オフ)にすることができます。	聞いて
	音声機能や操作中の音量を変更する (41 ページ)	お知らせ音声や操作音の音量を変更することができます。	ふる水
槽洗浄	槽洗浄・槽乾燥する (54, 55 ページ)	洗濯・脱水槽の汚れやおいが気になったときなどに。	洗い
サービス	シャープクラウドサービスに接続する (シャープクラウドサービスガイド)	接続すると、洗濯に役立つ情報が聞けるなど、楽しく便利に洗濯機が使えます。	クラウドコース

**設定モード** 上表の変更をおこなうときは、まず「設定モード」に設定します。

電源「切」の状態、電源スイッチを「ピーッ」と鳴るまで長押しする(約4秒)

- 「ピーッ」と鳴って、下記「設定モード」に入ったら、電源スイッチから指を離してください。離さずにいると、電源が切れてしまいます。

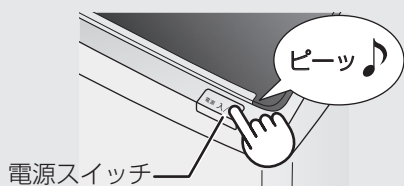

電源スイッチ



- 「設定モード」
- 各設定変更に必要なキーを表示します。
  - 詳しくは、各設定の操作説明をご覧ください。

運転中に運転内容を変更する

(49 ページ)

洗いに (水量) (洗い) (すすぎ) (脱水) (乾かす) が変更できます。

## 1 水量を調整する

対象  
コース

標準・おうち流・  
温つけおき洗い・  
香りプラス・シワ抑え

- 1 電源「切」の状態、  
電源スイッチを  
「ピーッ」と鳴るまで  
長押しする(約4秒)

▶ 「設定モード」に入る  
(46ページ)

- 3 続けてタッチして変更する



※ 「少なめ」でも洗濯量が多い(11kg)場合は、58Lになります。

- 2



現在の設定内容を表示

- 4 決定する



ピッ  
設定しました

▶ 記憶して電源が切れる

- 最高は58L以上、最低は18L以下にはなりません。
- AI 標準コースには反映されません。

## 2 ほぐし運転をやめる

- 1 電源「切」の状態、  
電源スイッチを「ピーッ」と鳴るまで  
長押しする(約4秒)

▶ 「設定モード」に入る (46ページ)

- 3 続けてタッチして変更する



ほぐし運転する      ほぐし運転しない

- 2

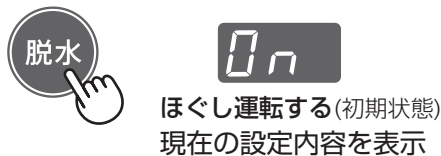

ほぐし運転する(初期状態)  
現在の設定内容を表示

- 4 決定する



ピッ  
設定しました

▶ 記憶して電源が切れる

## 3 乾燥の仕上がり具合を調整する

標準	通常の乾燥
念入り	厚物やしっかり乾かしたいとき (標準より20~30分長い)
ひかえめ	シワを抑えたいとき (時間が少し短い。乾き残りや乾きむらができることがある)

対象  
コース

標準・おうち流・  
温つけおき洗い

- 1 電源「切」の状態、  
電源スイッチを「ピーッ」と鳴るまで  
長押しする(約4秒)

▶ 「設定モード」に入る (46ページ)

- 3 続けてタッチして変更する



- 2

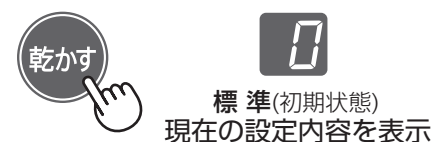

標準(初期状態)  
現在の設定内容を表示

- 4 決定する



ピッ  
設定しました

▶ 記憶して電源が切れる

- AI 標準コースには反映されません。

必要なとき



# 設定を変更する

## 4 終了音を消す

終了音を消すと槽洗浄「内側/外側の両方を洗浄する場合」のつけおき洗浄終了のお知らせ音も鳴りません。

- 1 電源「切」の状態  
電源スイッチを「ピーッ」と鳴るまで長押しする(約4秒)

▶ 「設定モード」に入る (46ページ)

- 2    
終了音が鳴る(初期状態)  
現在の設定内容を表示

- 3 続けてタッチして変更する





- 4 決定する   
▶ 記憶して電源が切れる

## 5 エコ運転をやめる

- 1 電源「切」の状態  
電源スイッチを「ピーッ」と鳴るまで長押しする(約4秒)

▶ 「設定モード」に入る (46ページ)

- 2    
エコ運転する(初期状態)  
現在の設定内容を表示

- 3 続けてタッチして変更する



- 4 決定する   
▶ 記憶して電源が切れる

## 6 すべての設定を初期化する

- 1 電源「切」の状態  
電源スイッチを「ピーッ」と鳴るまで長押しする(約4秒)

▶ 「設定モード」に入る (46ページ)

- 2 
- 3 決定する   
▶ 初期化して電源が切れる



# お手入れする

## 運転内容を変更する

水量 洗い すすぎ 脱水 乾かす  
が、洗い中に変更できます。

対象 標準・おうち流・温つけおき洗い・  
コース シワ抑え・香りプラス・毛布

### 1 洗い中に



「一時停止」する

- 洗濯物を追加したい場合は入れます。  
(適切な水量に替える)

### 2 変更したい行程のキーを選ぶ

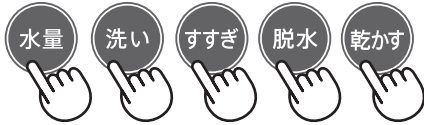

### 3 スタート 一時停止 再スタートする



- 変更できる内容は (75 ページ)
- 洗い中でも、終わり近くになると変更できません。
- 以下の変更は、運転が始まるとできません。
  - ・「コース」の変更
  - ・「乾燥」の追加、取消し
  - ・「ふる水」の設定

## お手入れする部分

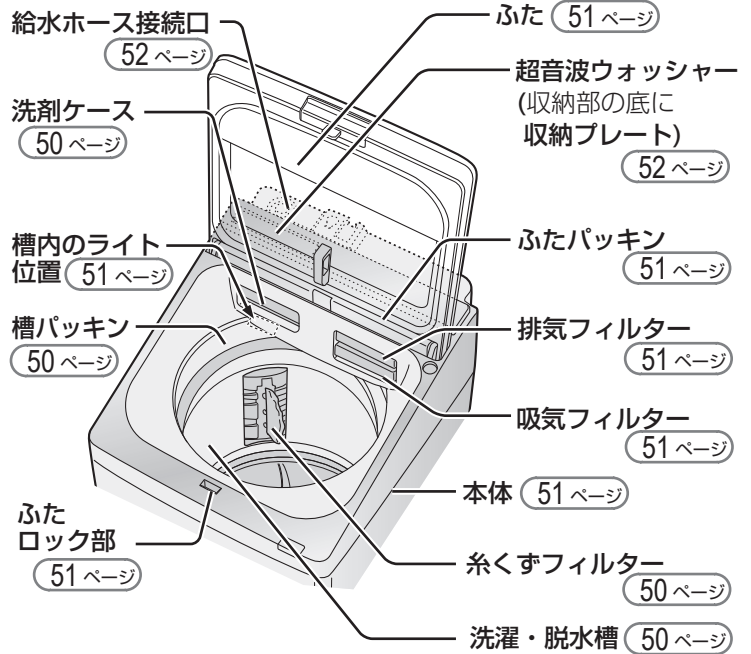

- はずした部品は必ず取り付けて運転してください。  
【洗濯物や製品を傷めたり故障の原因】
- フィルター類は消耗品です。  
破れたときは、お買いあげの販売店でお求めください。

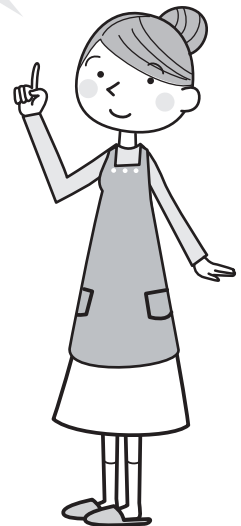

必要なとき

# お手入れする

- はずした部品は必ず取り付けてください。  
【洗濯物や製品を傷めたり、故障の原因】
- フィルター類は消耗品のため、破れたときは  
お買いあげの販売店でお求めください。



## 洗剤ケース【使うたびに】

はずして水洗いし、水分を拭き取る

### はずしかた

- 止まるまで引き出し、斜め上に持ち上げてはずす。
- カバーもはずして洗う。

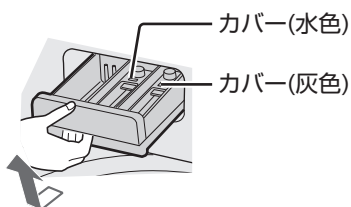

### 取り付けかた

- カバーを元の位置に確実に取り付ける。
- 斜め上からはめてまっすぐ押し込む。

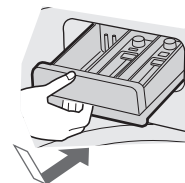

## 糸くずフィルター【使うたびに】

はずして掃除する【目詰まりするとネットが破れたり、糸くずが取れにくくなる原因】

ビジュアルガイドでもご案内しています 裏表紙

### はずしかた

つまみの奥を押し下げると上部の軸がはずれ、糸くずフィルターを取り出せる。裏返して糸くずを取り除く。

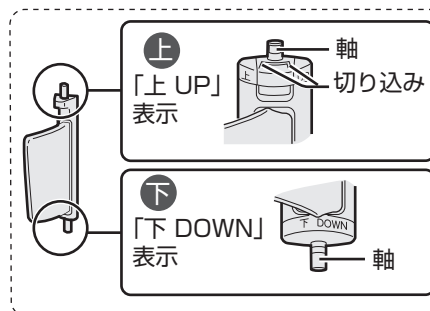
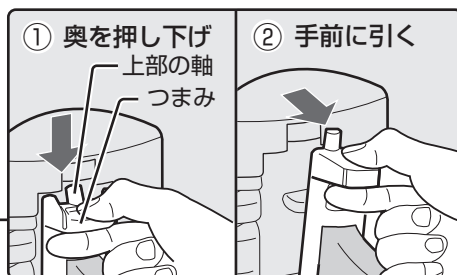
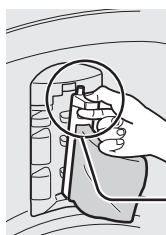

### 取り付けかた

- 下部の軸を穴に差し込んでから上部を押し込む。
- 上下を確認のうえ、取り付けてください。

## 槽パッキン【使うたびに】

水を含ませたやわらかい布でヒダ(3カ所)のほこりなどを拭き取る

- 綿ぼこりなどが槽に落ちたときは取り出してください。
- ほこりを掃除機で吸い取らない。また、異物を槽パッキンにはさみ込まない。【パッキンが破れる原因】

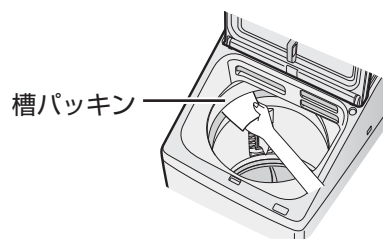

## 洗濯・脱水槽(ステンレス槽)【使うたびに】

水を含ませたやわらかい布で拭く

- さびに気付いたら市販のステンレス用(台所用)洗剤で拭き取る。
- 槽の内側に白い線(洗剤成分と水中の成分が結合したもの)が付くことがあり、放置するとこびり付くことがあります。液体洗剤を使ったり、注水すすぎを利用すると防げます。(75, 76 ページ)
- 槽洗浄もご利用ください。(55 ページ)



警告



本体各部に水をかけない  
【ショート・感電の原因】

## 吸気フィルター／排気フィルター【乾燥のたびに「U04」や「C22」を表示したとき】

取りはずしてほこりなどを取り除く 【目詰まりすると乾きが悪くなったり故障の原因】

- 汚れが取れにくいときは水洗いし、乾かして取り付ける。
- 槽クリーンやハンガー除菌・消臭コースをお使いの場合も、吸気フィルターにほこりが付着することがあります。定期的にお手入れしてください。

### 吸気フィルター

フィルターA・Bのほこりなどを取り除く。

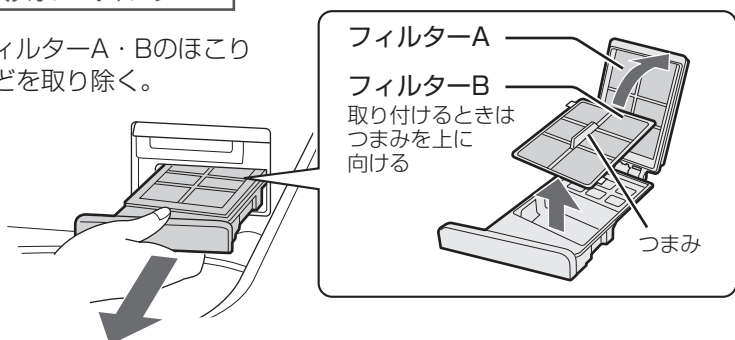

### 排気フィルター

内側のほこりなどを取り除く。

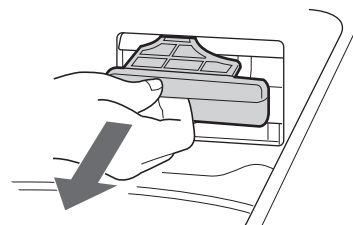

## ふた・ふたパッキン・ふたロック部・本体・槽内のライト位置【汚れたら】

### ふた

水を含ませたやわらかい布で拭いたあと、から拭きする

- 揮発性溶剤・クレンザー・薬品やガラスクリーナーなどは使わない。  
【プラスチック部などが傷んで割れる原因】
- プラスチック部や金属部に洗剤・柔軟剤・漂白剤・洗濯槽クリーナーなどが付いたときは、すぐに水を含ませたやわらかい布で拭き取る。  
【放置すると傷む原因】
- 操作パネル部が汚れているとタッチキーの反応が悪くなることがあります。やわらかい布で、から拭きしてください。

### ふたロック部

洗剤や柔軟剤などが付いたときは、綿棒などで拭き取る

【ふたロック故障の原因】

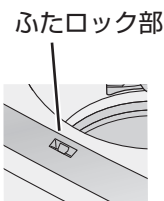

### ふたパッキン

綿ぼこりなどをつまみ取ってから、水を含ませたやわらかい布で拭く

- ふたパッキンや、周囲のプラスチック部に綿ぼこりなどが付着したままお洗濯すると、洗濯物を汚す原因になります。

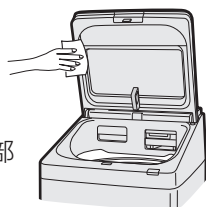

### 本体・槽内のライト位置

水を含ませたやわらかい布で拭き取る

- 揮発性溶剤・クレンザーなどは使わない。  
【プラスチック部などが傷んで割れる原因】
- プラスチック部や金属部に洗剤・柔軟剤・漂白剤・洗濯槽クリーナーなどが付いたときは、すぐに水を含ませたやわらかい布で拭き取る。  
【放置すると傷む原因】

# お手入れする

- はずした部品は必ず取り付けてください。  
【洗濯物や製品を傷めたり、故障の原因】
- フィルター類は消耗品のため、破れたときは  
お買いあげの販売店でお求めください。



## 超音波ウォッシャー

本体・ホーンキャップ・ホーン【使うたびに】

ホーンキャップをはずし、水を含ませたやわらかい布で拭く

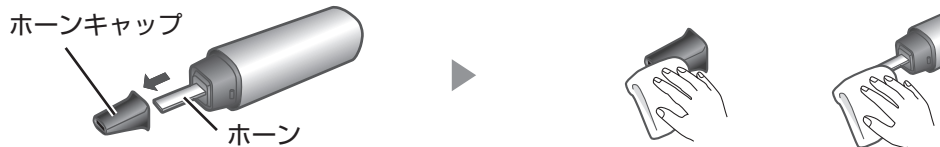

収納プレート【汚れたら】

超音波ウォッシャー収納部の底の収納プレートを取り出し、水を含ませたやわらかい布で拭く

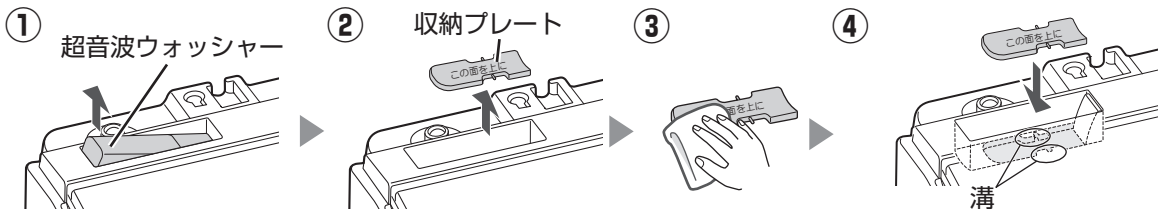

- 揮発性溶剤・クレンザーなどは使わない。  
【プラスチック部などが傷んで割れる原因】
- プラスチック部や金属部に洗剤・柔軟剤・漂白剤などが付いたときは、  
すぐに水を含ませたやわらかい布で拭き取る。【放置すると傷む原因】

- 「この面を上」の刻印を上に向け、プレートの突起を収納部の溝にセットする

## 給水ホース接続口【水の出が悪くなら】

給水ホースをはずしてから歯ブラシなどでごみを取り除く

- 給水ホースのはずしかたは (62 ページ) をご覧ください。
- お手入れが終わった後など、給水ホースを再び取り付けるさいには、水漏れなどを防ぐため (61, 62 ページ) をご覧のうえ、確実に接続してください。

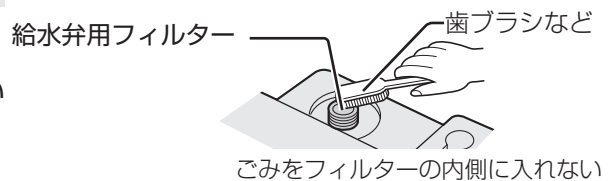

給水弁用フィルターは必ず取り付ける。

- 給水弁にごみが入って故障することがあります。破れたり、ごみが取れなくなったときは、別売の給水弁用フィルターをお買い求めください。(79 ページ)
- 井戸水をご使用の場合は、水中の不純物がたまりやすいため、こまめにお手入れしてください。
- フィルターは先の細いドライバーなどで引き出せます。  
取り付けるときは、必ず奥まで差し込みます。【確実に取り付けないと、給水弁故障の原因】

## 排水口【設置前は必ず／定期的に／「E03」を表示したとき】

はずして掃除する 【糸くすがたまと、においや水漏れの原因】

排水口からホースをはずすときは、ぞうきんなどをそえてください。  
ホースから残水が出る場合があります。

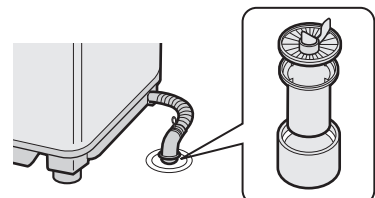

## ふろ水ポンプのカバー・フィルター【2~3回のご使用ごとに】

カバーとフィルターをはずし、水中で洗う

- 必ず、ポンプのコードを洗濯機本体からはずしてからおこなってください。(偶発的な回転によるけがを防止)

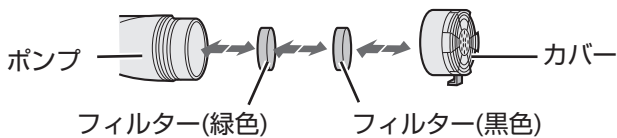

- カバーやフィルターをはずしたままで使用しない。  
【内部で詰まりポンプ故障の原因】

## ふろ水ホース内部【汚れが気になったら】

- ① ふろ水ホースやコードを洗濯機からはずす
- ② カバーとフィルターをはずす
- ③ コードのプラグに袋などをかぶせる
- ④ 洗濯バサミなどでつぎて部を固定する

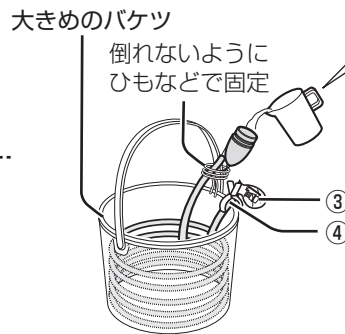

- ② 薄めた洗濯槽クリーナーを注ぐ

- 洗濯槽クリーナーが手・衣類などに付かないようにご注意ください。

6~12時間  
つけおき

- ③ 最大水量に合わせ、「ふろ水給水」でホースをすすぐ (42ページ)
- 最大水量まで給水したら排水し、もう一度くり返す。

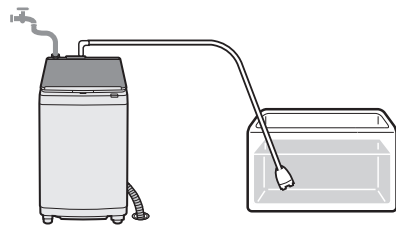

## 凍結を防ぐために

凍るおそれのある場所には設置しないでください。(56ページ)

蛇口を閉めて給水ホースやふろ水ポンプをはずし、ホースと槽内の水を十分に排水する。

(給水ホースのはずしかたは(62ページ))



凍結したときは

- 水栓と接続部は、蒸しタオルで包む
- 約40℃のお湯を入れ、10分程度放置する
- 給水ホース、ふろ水ホースは、約40℃のお湯につける。

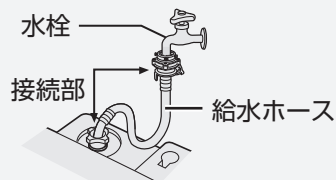

# 洗濯・脱水槽を清潔に

## 槽クリーンコース

パルセーターの裏側や槽の外側の汚れを、きれいな水で洗い流したあと、洗濯・脱水槽にプラズマクラスターイオンを放出します。槽クリーンをおこなうことで槽内にカビ菌が発生しにくくなります。\*

● 運転時間は約1時間、使用水量は約3Lです。



水洗い運転(約3分)



プラズマクラスターイオンを放出

※ ● 試験機関：(一財)日本食品分析センター  
● 試験成績書発行番号：13048301001-01・13053363001-01  
● 試験方法：槽内に設置したカビ付着布の菌発育状態確認  
● 試験結果：カビ抑制効果あり

1

蛇口を開け、ふたを閉める

▶ 電源を入れる

2

洗濯 キーで「槽クリーン」を選ぶ



≧ 槽クリーン ≦

3



≧ 槽クリーン ≦

● 運転中も点滅します。

運転

槽クリーン終了

終了  
メロディ

● 洗濯物や洗剤などは入れないでください。  
● 「ふる水」「予約」は使えません。

● プラズマクラスターイオン放出中は、プラズマクラスターイオンランプも点滅します。



● 運転時間は変更できません。  
● 一時停止できます。  
● 途中で止めたいときは電源を切ります。

## 槽乾燥

日頃乾燥機能を使わない場合、月1回を目安に実施すると、においの発生を抑えられます。

● 「ふる水」「予約」は使えません。 ● 「シワ防止」運転はありません。

1

ふたを閉めたまま電源「切」の状態で、電源スイッチを「ピーツ」と鳴るまで長押しする(約4秒)

▶ 「設定モード」に入る (46 ページ)

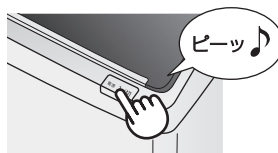

2



「槽洗浄モード」に入る

(55 ページ)



● 槽乾燥「30分」設定(変更不可)

30分

3



● 運転を始め、残り時間を表示します。

残り 30分

運転

槽乾燥終了

終了  
メロディ

洗濯機クリーニングサービスも  
ご利用頂けます。裏表紙



## 槽洗浄

### 準備

#### 用意するもの

- 洗濯槽クリーナー ES-CN (塩素系・当社別売品) (79 ページ)  
または 市販の塩素系洗濯槽クリーナー
  - ・洗濯槽クリーナーは塩素系をお使いください。  
酸素系は泡が多量に発生し故障の原因になります。  
市販のクリーナーをご使用のさいには、容器に記載の  
方法に従ってください。

- 「ふる水」が使えます。(42~44 ページ)
- 「予約」は使えません。
- 運転中は十分に換気してください。
- 運転中に「洗濯」キーをタッチすると、「CL」で「槽洗浄中」をお知らせします。

### 槽洗浄のしかた



槽の内側のみを洗浄

洗濯物は絶対に入れないでください

- 1 水栓を開け、洗濯槽クリーナー(塩素系)を入れて、ふたを閉める



- 2 電源「切」の状態、電源スイッチを「ピーッ」と鳴るまで長押しする(約4秒)



▶ 「設定モード」に入る (46 ページ)

- 3 「洗い」キーで「槽洗浄モード」に入る

- 槽の内側のみを洗浄するモード(CL)に設定。



- 表示が「CC」※になったときは、「洗濯」キーをタッチして「CL」に変更してください。

※「CC」は「内側/外側両方」を洗浄するモードです。

- 必要に応じて「洗い」キーでつけおき時間を、「水量」キーで水量を変更します。

#### つけおき時間の選びかた

こんなとき	汚れが 気になり 始めたら	汚れが ひどいとき
洗い (つけおき) 時間	2H 2時間	6H 9H 6時間 9時間
運転時間	約2時間 45分	約6時間 45分 約9時間 45分

- 4 スタート一時停止
- 給水を開始して槽洗浄が始まる。(つけおきと弱いかきはんをくり返して洗浄します)

運転

槽洗浄終了

終了  
メロディ

必要なとき

# 洗濯・脱水槽を清潔に

## 槽洗浄(つづき)



槽洗浄をおこなっても、  
においが気になるときは

排水口からにおいが出ている  
場合があります

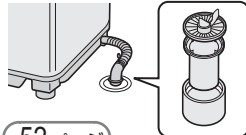

▶ 排水口をお掃除してください。(52ページ)

改善しない場合は

槽の「内側/外側両方」を  
洗浄する方法もあります。



穴あり槽

穴なし槽

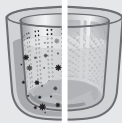

本機は穴なし槽のため、運転中は槽の内側だけに水がたまり、槽の外側の黒カビや汚れがお洗濯の水に混入しない構造ですが、においが気になるときは、槽の外側も洗浄することで、改善する場合があります。

▶ 用意するものは・・・

- 洗濯槽クリーナーES-CN (塩素系・当社別売品) (79ページ)
- バケツなど、水を受けるもの

▶ 洗浄のしかたは・・・

- 洗濯槽クリーナーの説明書や、「こんなときは? (73ページ)」をご覧ください。
- シャープホームページのサポートページでもご案内しています。

■ 槽の「内側/外側両方」の洗浄のしかた

[https://jp.sharp/support/washer/info/tank\\_cleaning2.pdf](https://jp.sharp/support/washer/info/tank_cleaning2.pdf)



■ ビジュアルガイド

(槽洗浄のしかた)

<https://jp.sharp/support/washer/visualguide.html>



ご希望により、有料で槽洗浄させていただきます。  
お買いあげの販売店、または、お客様ご相談窓口  
にお問い合わせください。

# 設置のしかた

## 据え付け場所を確認する

据え付けやアース工事などに要する費用は、  
販売店にご相談ください。



警告



浴室など湿気の多い所や風雨にさらされる場所に置かない  
【感電や漏電による火災や故障の原因】

- 据え付け前に排水口を掃除する  
【排水が悪くなったり異臭の原因】

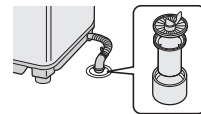

- 設置後も定期的にお掃除してください。

- 壁などから2cm以上離して設置する  
● 蛇口や水栓つぎてからも離してください。
- ラジオ、テレビなどは本体からできるだけ離す【雑音の原因】

- 次のような所には、置かない

- 凍るおそれのある所  
【残水の凍結による故障や異常動作、異音等の原因】
- 直射日光のあたる所  
【紫外線でプラスチックが傷み破損したり、変形や故障の原因】
- タイルなどのすべりやすい床、ベランダや弱い床、平らでない所  
【振動や騒音が大きくなったり床を傷める原因】
- ブロックやレンガ、角材の上など不安定な所  
【振動や騒音、本体が転倒してけがの原因】

例



弱い床



凹凸のある防水パン



## 設置される方へ

「設置のしかた」を必ずお読みになり、正しく設置してください。不具合のないことを確かめてから、ご使用になる方へお渡しください。

同梱の付属品 **6 ページ** をお確かめのうえ、切った排水ホースや、余った脚スペーサーなどは、ご使用になる方へお渡しください。

ふたの内側の梱包材を取り出すとき、超音波ウォッシャーの取り出し忘れにご注意ください。

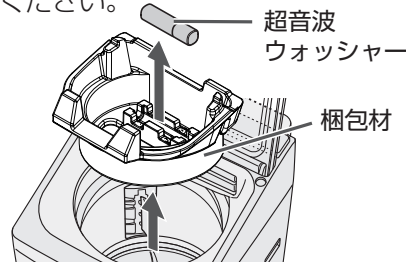

## 水栓(蛇口)を確認する

### 横水栓



先端の傷に注意  
【水漏れの原因】

- 水栓つぎてを取り付けてご使用ください。(61 ページ)

### 分岐水栓

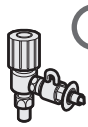

洗濯機専用として使えます。

- 水栓つぎては不要です。

別売の洗濯機用ニップル(オートストッパー付き)に付け替えてください。(79 ページ) ● 水栓つぎては不要です。

### 自在水栓



ここから水漏れ

### 万能ホーム水栓

先端が弱く、はずれるおそれ

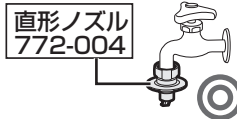
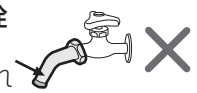

適した蛇口

適さない蛇口

- 日本電機工業会規格JEM1206準拠の水栓をご使用ください。ご不明な場合は水栓メーカーにお問い合わせください。
- 水栓にレバーをかけるツバのないものは使わないでください。【水漏れの原因】
- 埋め込み水栓には、日本電機工業会規格JEM1206対応であっても、レバーが確実にかけられなかったり、しっかり差し込めない場合があります。水栓メーカーにお問い合わせください。

## 排水口の位置と防水パンを確認する

- 設置場所によっては別売の真下排水つぎてセットが必要になる場合があります。(79 ページ) 使いかたは、真下排水つぎてセットの説明書をご覧ください。

排水口の位置	本体の真下以外		本体の真下	
設置場所	防水パン/床に直置き		台のない防水パン/床に直置き	台付きの防水パン(四隅が高い)
防水パンの幅(内寸)	610mm以上		580mm以上 排水ホースは左から出す	
防水パンの形状				
真下排水つぎてセット (真下排水つぎて+据付脚)	—(不要)		○(必要)	○(必要) (真下排水つぎてのみ使用)
排水ホース 引き回し時の注意点	本体に接触させない 【異音の原因】		本体の底より高くしない 【機構部に接触し異音や水漏れの原因】	

必要なとき

# 設置のしかた

## 排水ホースを接続する

### 準備

- 排水口に糸くずなどがたまっていないか、接続前に確認する【排水に時間がかかったり途中で止まる原因】
- 排水口は定期的に確認します。

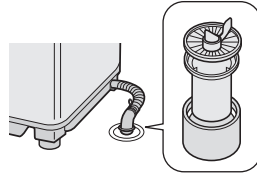

- 排水ホースを本体や脚で敷きこまない。
- 排水口からはずれないように、しっかり接続する。【水が床へ流れる原因】
- 排水ホースが鋭利な角に触れないようにする。【ホースに穴があく原因】

### 1 正面を上にして静かに倒して、キャップを抜く

- ホースに工場テスト時の水が残っていることがありますので、キャップはぞうきんなどをあてがってはずすことをおすすめします。

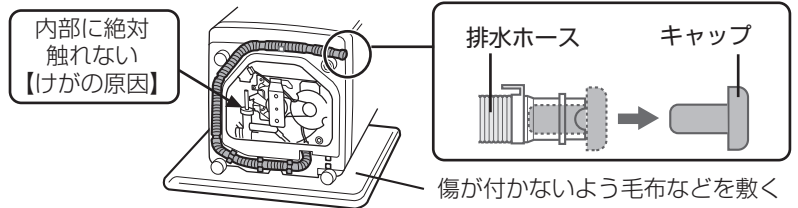

### 2 ホースの取出し方向を替える

- 排水口の位置に合わせて、下図を参考に取り出します。
- 印は「ホース固定部」です。確実に固定します。【振動でホースに穴があく原因】

	左	右	左前	右前	うしろ
取出し方向	(正面) 	(正面) 	(正面) 	(正面) 	(背面) 
ホース固定部					

※設置場所がせまい場合、左側面などは、排水口が底面の溝部に位置するように、本体を寄せられます。

### 3 本体を起こし、排水ホースを排水口に差し込む

- ホースの外径は約4cmです。
- 排水口の位置を確かめながら設置します。

- 長い場合、くびれた部分の中央ラインで切ることができます。
  - 先端のスリーブやフックを差し替えます。(フックは、先端にいちばん近くくびれ部分を切ったときのみ)

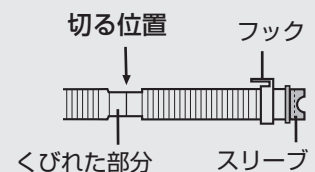

- 切ったホースは必ず保管してください。

ご転居や、槽の「内側/外側両方」を洗浄する(56, 73ページ)さい、必要になる場合があります。そのときは、別売の「排水ホースつぎてセット」で、元の長さに戻すことができます。(79ページ)

上記に示す位置以外を切った場合は、別売の「延長用排水ホース」で延長してください。(79ページ)

本体の下にホースを押し込まないで！  
異音や水漏れの原因になります！



**警告** 必ず電源プラグをコンセントから抜いておこなう(濡れた手で抜き差ししない)【感電・けがの原因】

## 排水ホースの処理について確認する

### ● 排水ホースの位置が高い

必ず水平(高さ10cm以下)に設置してください。

【給水が止まらない、運転が止まる、脱水中の音など異音の原因】



### ● 排水ホースが折れ曲がる

つぎてで折れ曲がりを防ぎます。

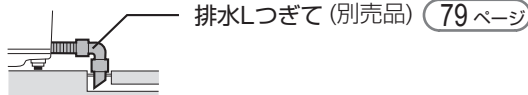

### ● 排水ホースが短い

内径3cm以上、長さ1.5m以下のホースで延長できます。

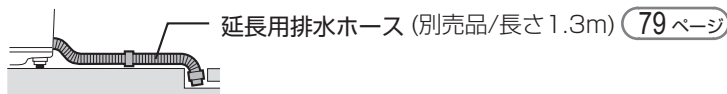

### ● 排水口が本体の下 別売の真下排水つぎてセットを使います。(79ページ)

水が入ると機構部が下がって、排水ホースに接触する場合があります。

【ホースがつぶれたり、機構部や床に当たって異音や破れの原因】

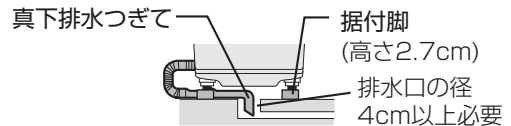
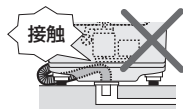

## アース線を接続する

**警告** アースを確実に取り付ける【故障や漏電のとき、感電の原因】

### ● アース端子がある場合

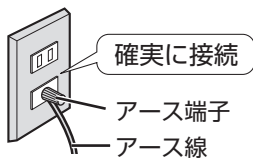

### ● アース端子がない場合

アース工事をおすすめします。電気工事士によるD種接地工事が必要です。お買いあげの販売店、または最寄りの電気工事店にご依頼ください。(工事の費用は販売店にご相談ください)

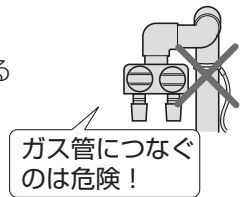

必要なとき

# 設置のしかた

## 水平に設置する

がたつきをなくし、水平に設置する。  
【がたつきや傾きは大きな振動や運転途中停止の原因】

- 1 **がたつきをなくす** (4カ所の脚が浮かないよう、調整ください)  
調節脚(右前1カ所)で調節する。

- ① 固定ねじをゆるめる。
- ② 調節脚を回して脚の高さを調節する。
- ③ 固定ねじで確実にしめ付ける。【確実にしめ付けないと振動の原因】

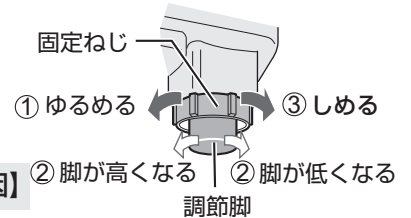

## 2 水準器を確認

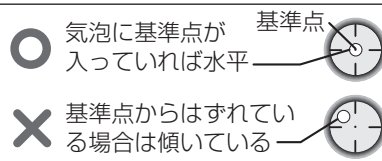
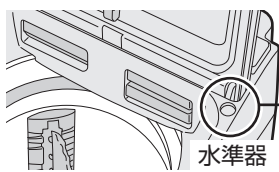

## 3 脚スペーサーで水平に

### 使いかた

- 固定脚に接着テープを貼り付け、脚スペーサーを取り付ける。

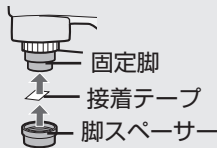

- 付属の脚スペーサー(6mm 2個)で調整できない場合は、別売の脚スペーサーセットをお求めください。

(別売品)脚スペーサーセット (79ページ)

- 6mm、3mm各2個入
- 重ねる場合は3mmを下に。(逆にするとすき間ができ、正確な高さになりません)

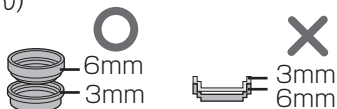

### 例 脚スペーサーの使用例

うしろが高い

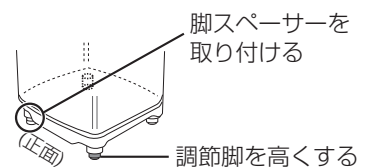

右が高い

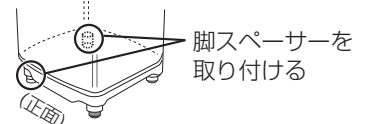

左が高い



前が高い



## 4 もう1度、がたつかないことを確かめる

本体上部の対角を押さえ、ゆり動かして確認する。  
がたつく場合は再度調節脚で調節し、水準器で確認する。



オートストッパー付き水栓や、別売の洗濯機用ニップル(オートストッパー付き)には、水栓つぎてを使わず、直接給水ホースをつないでください。



**警告**



必ず電源プラグをコンセントから抜いておこなう(濡れた手で抜き差ししない)【感電・けがの原因】

## 給水ホースを取り付ける

### 1 本体に給水ホースをつなぐ

- 袋ナットを給水ホース接続口にまっすぐあてがい(①)
- 強くしめ付ける(②)
- 袋ナットをホースとともに動かすと、よくしまります。

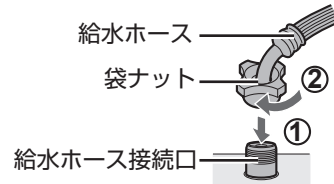

### 2 蛇口(横水栓(57ページ))に、水栓つぎてを取り付ける

- 横水栓以外については、(57ページ)をご覧ください。

#### ① ねじ(4本)をゆるめて蛇口に当てる。

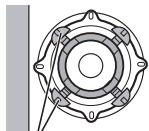

ねじを蛇口の径までゆるめて、中央に押し当てる。

壁側のねじ

- 壁側のねじをあらかじめ調整しておくことで取り付けやすくなります。
- 蛇口の径が大きい(16mm以上)ときは、つぎてリングをはずします。



#### ② まっすぐに押し当てながら、ねじを均等にしっかりしめ付ける。

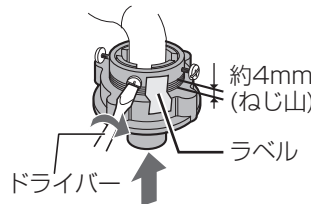

#### ③ ラベルをはがし、ねじ山が1~2mm程度になるまで、しめ付けボディを強くしめる。【しめ付けしないと水漏れの原因】

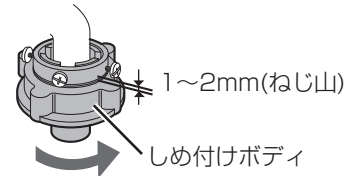

- 水栓つぎては、傾きやゆるみなく、蛇口の中央にしっかり固定してください。
- 取り付け直すときは、ねじ山が4mm程度見える状態までいったんゆるめてください。

### 3 水栓側に給水ホースをつなぐ

- ① スライダーを引き下げながら、
- ② 水栓側にまっすぐ、「カチッ」と音がするまで「ゆっくり差し込んでからスライダーをはなす。

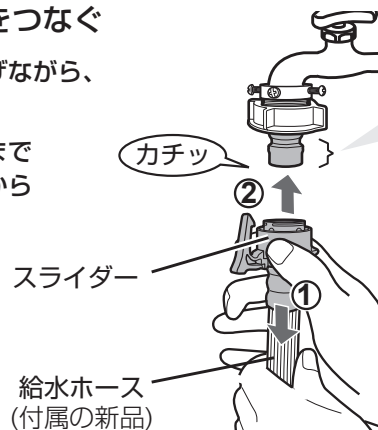

接続前に

水をふくませたやわらかい布で水栓の先端を拭いてください。

ロックレバー

- ロックレバーが、水栓側のツバに確実に掛かっていることを確認してください。

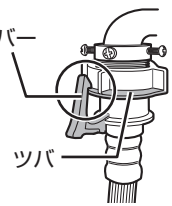

### 4 取り付け具合を確認・点検する

#### 本体側

- 給水ホース接続部のぐらつき・ゆるみ、また、ホースの折れ曲がりがないか確かめる。【水圧で水が飛び散る原因】



いったんはずして

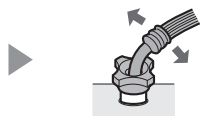

ホースの根元を持って左右に動かし、しめ付けを確認。

#### 水栓側

- ホースを引っ張り、傾き・ぐらつき・ゆるみなどがなく取り付けられている事を確かめる。
- 蛇口を開き、水漏れしないか確認。水漏れしたときは、給水ホースをいったんはずして、取り付け直してください。(はずしかたは(62ページ))それでも水漏れが続く場合は、手順(2)に戻り、水栓つぎてを取り付け直してください。

- 水栓つぎては、長期のご使用でねじがゆるんだりすると、水漏れし、水浸しなど思わぬ被害を招くことがあります。定期的に点検してください。

必要なとき

# 設置のしかた

**警告** 必ず電源プラグをコンセントから抜いておこなう(濡れた手で抜き差ししない)【感電・けがの原因】

## 給水ホースのはずしかた

はずすときに水が飛び散るため、まずホース内の水を抜く。

**1** ふたを閉めたまま、蛇口を閉じて電源を入れる

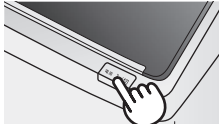

**2** 水量スタート(一時停止) 約30秒後電源を切る



**3** 給水ホースをはずす

① ロックレバー ② スライダー

① かりをはずして ② 引き下げながらまっすぐ下に引く

まっすぐ引く

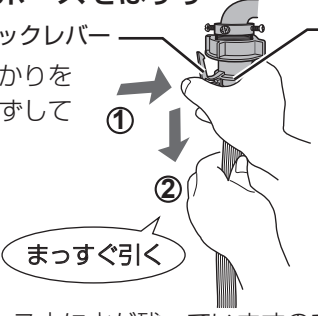

- ホース内に水が残っていますので、容器などで受けてください。

**ご注意** 給水ホースは、正しく取り付けないと、水漏れの原因になります。ご注意ください!

- 水栓つぎと給水ホースは、必ず同梱のものか別売品をお使いください。  
すでに付いている場合も新しいものに取り替えてください。
- 作り付けの水栓などで、接続部に傷がついていたり、さびやメッキのはがれがある場合は、新しいものに交換してください。また、取り付け前には接続部を確認し、ごみなどが付着している場合は、取り除いてください。【水漏れの原因】
- ホースの抜き差しは、まっすぐにおこなってください。  
【ホース内部のパッキン(黒)が傷つき、水漏れの原因】
- ホースはゆっくり差し込んでください。  
【ホース内部のパッキン(黒)がねじれて、水漏れの原因】
- ホースや接続部分などに、無理な力がかからないように取り付けてください。【水漏れの原因】  
ホースが短い場合は、別売の延長用給水ホースで延長してください。

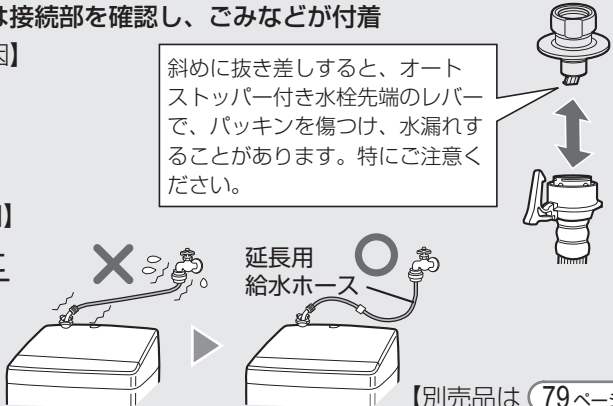

斜めに抜き差しすると、オートストッパー付き水栓先端のレバーで、パッキンを傷つけ、水漏れすることがあります。特にご注意ください。

延長用給水ホース

【別売品は 79 ページ】

## 試運転する

設置が終わったら、必ず試運転をおこなってください。

運転中に、本体、給水ホースや排水ホースの接続部、排水口などから、水漏れや異音・異常な振動のないことを確認する。

- 脱水時、高速運転になるまでの間に一時的に振動が大きくなるありますが、異常ではありません。

**1** 「洗濯/毛布コース」「洗い6分」に設定

⇒毛布⇐ 6分

洗濯(青点灯) → 洗い → スタート(一時停止)

- 水漏れ、異音などがないことを確認してください。

**2** 「洗濯/標準コース」「脱水3分」に設定

⇒標準⇐ 3分

洗濯(青点灯) → 脱水 → スタート(一時停止)

- 水漏れや異音・異常な振動などがないことを確認してください。

# 保証とアフターサービス

## 修理を依頼されるときは 出張修理

- 1 「こんなときは？」(65～74ページ)や「お知らせ表示・エラー表示」(77, 78ページ)などをお調べください。
- 2 それでも異常があるときは使用をやめて、必ず電源プラグを抜いてください。
- 3 お買いあげの販売店に次のことをお知らせください。

- ・品名：電気洗濯乾燥機 ・形名：(本書の表紙に記載の形名)
- ・お買いあげ日(年月日) ・故障の状態(具体的に)
- ・ご住所 ・お名前 ・電話番号 ・ご訪問希望日

## 便利メモ お買いあげのさいに記入されると便利です。

販売店名  
電 話 ( ) —  
お買いあげ日 年 月 日

## 保証期間中

- 修理にさいしましては保証書をご提示ください。保証書の規定に従って修理させていただきます。

## 保証期間が過ぎているときは

- 修理すれば使用できる場合には、ご希望により有料で修理させていただきます。

## 修理料金

- 下記内容で構成されています。

技術料	故障した製品を正常に修復するための料金です。
部品代	修理に使用した部品代金です。
出張料	製品のある場所へ技術者を派遣する場合の料金です。



## 長期で使用する場合は商品の点検を! こんな症状はありませんか?

- ときどき運転しないときがある。
- 運転中、ふたのロックがかからない。
- 水漏れする。(ホース・水槽・水栓つぎてなど)
- こげくさいにおいがする。
- 運転中に異常な音や振動がある。
- さわるとピリピリ電気を感じる。
- 電源コード、プラグが異常に熱い。

## 保証書(裏表紙)

- 保証期間…お買いあげの日から1年間です。

保証期間中でも有料になることがありますので、保証書をよくお読みください。

お買いあげの製品が故障により使用できなかったことによる損害については補償いたしません。

以下の消耗品は、保証期間内でも「有料」とさせていただきます。

- ・糸くずフィルター

## 補修用性能部品の保有期間

- 当社は、電気洗濯乾燥機の補修用性能部品を製品の製造打切後6年、超音波ウォッシャーについては5年保有しています。
- 補修用性能部品とは、その製品の機能を維持するために必要な部品です。
- 製品の保証期間内であっても、弊社が定める当該製品の製造打切り後の補修用性能部品保有期間が満了し、かつ部品が手配できない場合は修理をお引き受けできないことがあります。

## 部品について

- 環境への配慮のため、修理にさいして再生部品・代替部品を使用する場合があります。また、修理後、交換した部品は当社が任意に回収のうえ適切に処理いたします。

## 廃棄時にご注意

2001年4月施行の家電リサイクル法ではお客様がご使用済みの電気洗濯機を廃棄される場合は収集・運搬料金と再商品化等料金をお支払いいただき、対象品を販売店や市町村へ適正に引き渡すことが求められています。

## 一般家庭用以外の目的でご使用になる場合

理容院や美容院・寮・病院など、一日の使用時間が一般家庭に比べて極端に長い場合や、薬品が付着した衣類を洗濯や乾燥する場合には、短期間で部品の交換が必要になることがあります。この場合は、保証期間の対象になりませんので、原則として有料修理となります。お買いあげの販売店にご相談のうえ、定期的な点検を受けてお使いになることをおすすめします。

事故防止のため、使用を中止し電源プラグをコンセントから抜き、必ず販売店に点検をご依頼ください。

なお、点検・修理に要する費用は販売店にご相談ください。

- 左記症状がなくても、お買いあげ後5年程度たちましたら、安全のためや能力低下を防ぐため、点検をおすすめします。点検費用については販売店にご相談ください。

# お客様ご相談窓口のご案内

修理・使いかた・お手入れ・お買い物などのご相談・ご依頼、  
おおよび万一、製品による事故が発生した場合は、お買いあげ  
の販売店、または下記窓口にお問い合わせください。

・エラー表示でお困りのときは、表示した内容をメモしてお伝え頂くと、よりよい対応方法をご案内できます。



## 【会員サービス】「COCORO MEMBERS」入会で製品情報を上手に活用

「COCORO MEMBERS」でご愛用製品を「MY家電登録」いただくと、別売品やお手入れ方法などサポート情報が手軽にご利用いただけます。COCORO MEMBERSのサイトから修理のお申し込みをされる場合、お客様情報を入力する手間が省けます。

<https://jp.sharp/support/sp/cocoro/cocoro.html>

COCORO MEMBERS  
MY家電登録はこちら



## いつでも便利なWebサービス【シャープオンラインサポート】

ご質問やお困りごとは、  
気軽にアクセス、しっかりアシスト！

シャープ お問い合わせ **検索**

<https://jp.sharp/support/>

オンラインサポート  
トップページ



修理のご依頼、進捗確認はWebで！

シャープ 修理相談 **検索**

<https://jp.sharp/support/repair.html>

インターネットから  
修理のお申し込み



## 使いかた・お手入れなどのご相談窓口

おかけ間違いのないようご注意ください。

**受付時間** (年末年始を除く) ●月曜～土曜：9:00～18:00 ●日曜・祝日：9:00～17:00

固定電話からは、フリーダイヤル

**0120 - 078 - 178**

携帯電話からは、ナビダイヤル

**0570 - 550 - 449**

■フリーダイヤル・ナビダイヤルがご利用いただけない場合は…

電話	FAX
050 - 3852 - 5405	06 - 6792 - 5993
〒581-8585 大阪府八尾市北亀井町3丁目1番72号	



## 修理に関するご相談窓口

おかけ間違いのないようご注意ください。

**受付時間** (年末年始を除く) ●月曜～土曜：9:00～20:00 ●日曜・祝日：9:00～17:00

固定電話からは、フリーダイヤル

**0120 - 02 - 4649**

携帯電話からは、ナビダイヤル

**0570 - 550 - 447**

■フリーダイヤル・ナビダイヤルがご利用いただけない場合は…

電話	FAX
050 - 3852 - 5520	06 - 6792 - 3221
〒581-8585 大阪府八尾市北亀井町3丁目1番72号	

### ■QRコードについて

スマートフォンやタブレット端末のバーコードリーダーで読み取ってください。(読み取れない場合は近傍に表記のアドレスを直接入力してください) 誘導されるサイトおよび動画の視聴は無料ですが、通信料金はお客様のご負担になります。QRコードは株式会社デンソーウェブの登録商標です。

### 【ご相談窓口におけるお客様の個人情報のお取り扱いについて】

シャープ株式会社および関係会社は、お客様の個人情報をご相談対応や修理対応などに利用させていただいております。個人情報は適切に管理し、修理業務等を委託する場合や正当な理由がある場合を除き、第三者に開示・提供いたしません。個人情報の取扱いの詳細については、<https://corporate.jp.sharp/privacy/index-j.html> をご参照ください。

●所在地・電話番号・受付時間などについては、変更になることがあります。2K2101



# こんなときは？

- 修理依頼やお問い合わせの前に、もう一度ご確認ください。
- お知らせ表示・エラー表示は (77, 78 ページ)



こんなときは		ご確認ください	参照ページ																						
衣類の仕上がり	乾きが悪い (乾燥終了しても乾いていないものがある)	<ul style="list-style-type: none"> <li>●洗濯物の量(乾燥量)が多すぎませんか(「U05」表示)。少なすぎる場合も、衣類が槽に張り付き、乾かないことがあります。</li> <li>●洗剤ケースに水が残っていませんか。乾燥前は、槽や洗剤ケース内やケースをはずした本体側の水分を拭きとってください。</li> <li>●乾燥だけの場合は、十分に脱水してから1枚ずつほぐして入れてください。</li> <li>●乾きやすいものと乾きにくいものが混ざっていませんか。素材、大物・小物、薄物・厚物などに分けて、規定容量以下にすると、効率よく乾燥できます。</li> <li>●フィルター類が目詰まりしていませんか(「U04」表示)。</li> <li>●ホームクリーニングコースや毛布コースでは、上下を入れ替えたり反対側に折り返して追加乾燥*してください。</li> <li>●「自動」乾燥を念入りや、ひかえめに調整することができます。</li> <li>●本機は、日本電機工業会自主基準の衣類を使用し、乾燥性能を確認しています。</li> </ul> <p>冬場など低温の場合や衣類の質、量、組み合わせなどにより乾燥むらが生じたときは、追加乾燥*してください。</p> <p>*「乾かす」キーでお好みの時間(例：60分)を選んでください。</p>	77 24 24 — 77 24,32 47 —																						
	衣類が変色する (黄ばみ・黒ずみ・色移り)	<ul style="list-style-type: none"> <li>●変色はさまざまな要因で起こります。</li> </ul>																							
		<table border="1"> <thead> <tr> <th rowspan="2"></th> <th rowspan="2">変色の要因</th> <th colspan="2">対処方法</th> </tr> <tr> <th>お試しください</th> <th>変色した衣類は</th> </tr> </thead> <tbody> <tr> <td>柔軟剤</td> <td> <ul style="list-style-type: none"> <li>●水に溶けにくく高濃度で付着すると、局部的なしみになりやすいものもあります。</li> <li>●入れすぎていませんか。(衣類に直接かかると同様のしみになることがあります)</li> </ul> </td> <td> <ul style="list-style-type: none"> <li>●正しく量る。</li> <li>●柔軟剤の種類を変える。</li> <li>●濃縮タイプから従来タイプに変える。</li> </ul> </td> <td> <ul style="list-style-type: none"> <li>●固形石けんなどで、すぐにもみ洗います。</li> </ul> </td> </tr> <tr> <td>水道水のさび</td> <td> <ul style="list-style-type: none"> <li>●水道管のさびで、衣類が変色する場合があります。</li> </ul> </td> <td>—</td> <td> <ul style="list-style-type: none"> <li>●白物は還元系漂白剤で漂白する。</li> </ul> </td> </tr> <tr> <td>入浴剤</td> <td> <ul style="list-style-type: none"> <li>●入浴剤の種類によっては洗濯に使用すると変色するものがあります。</li> </ul> </td> <td> <ul style="list-style-type: none"> <li>●入浴剤またはふる水の使用をやめる。</li> </ul> </td> <td> <ul style="list-style-type: none"> <li>●白物は塩素系、色柄物は酸素系漂白剤で漂白する。</li> <li>●硫黄によるさびの場合、白物は還元系漂白剤で漂白する。</li> </ul> </td> </tr> <tr> <td>色移り</td> <td> <ul style="list-style-type: none"> <li>●新しい色柄物など色落ちしやすいものをいっしょに洗うと色移りする場合があります。</li> </ul> </td> <td> <ul style="list-style-type: none"> <li>●色落ちしやすいものは分けて洗う。</li> </ul> </td> <td> <ul style="list-style-type: none"> <li>●白物は塩素系、色柄物は酸素系漂白剤で漂白する。(→落ちない場合もあります)</li> </ul> </td> </tr> </tbody> </table>		変色の要因	対処方法		お試しください	変色した衣類は	柔軟剤	<ul style="list-style-type: none"> <li>●水に溶けにくく高濃度で付着すると、局部的なしみになりやすいものもあります。</li> <li>●入れすぎていませんか。(衣類に直接かかると同様のしみになることがあります)</li> </ul>	<ul style="list-style-type: none"> <li>●正しく量る。</li> <li>●柔軟剤の種類を変える。</li> <li>●濃縮タイプから従来タイプに変える。</li> </ul>	<ul style="list-style-type: none"> <li>●固形石けんなどで、すぐにもみ洗います。</li> </ul>	水道水のさび	<ul style="list-style-type: none"> <li>●水道管のさびで、衣類が変色する場合があります。</li> </ul>	—	<ul style="list-style-type: none"> <li>●白物は還元系漂白剤で漂白する。</li> </ul>	入浴剤	<ul style="list-style-type: none"> <li>●入浴剤の種類によっては洗濯に使用すると変色するものがあります。</li> </ul>	<ul style="list-style-type: none"> <li>●入浴剤またはふる水の使用をやめる。</li> </ul>	<ul style="list-style-type: none"> <li>●白物は塩素系、色柄物は酸素系漂白剤で漂白する。</li> <li>●硫黄によるさびの場合、白物は還元系漂白剤で漂白する。</li> </ul>	色移り	<ul style="list-style-type: none"> <li>●新しい色柄物など色落ちしやすいものをいっしょに洗うと色移りする場合があります。</li> </ul>	<ul style="list-style-type: none"> <li>●色落ちしやすいものは分けて洗う。</li> </ul>	<ul style="list-style-type: none"> <li>●白物は塩素系、色柄物は酸素系漂白剤で漂白する。(→落ちない場合もあります)</li> </ul>	
	変色の要因	対処方法																							
		お試しください	変色した衣類は																						
柔軟剤	<ul style="list-style-type: none"> <li>●水に溶けにくく高濃度で付着すると、局部的なしみになりやすいものもあります。</li> <li>●入れすぎていませんか。(衣類に直接かかると同様のしみになることがあります)</li> </ul>	<ul style="list-style-type: none"> <li>●正しく量る。</li> <li>●柔軟剤の種類を変える。</li> <li>●濃縮タイプから従来タイプに変える。</li> </ul>	<ul style="list-style-type: none"> <li>●固形石けんなどで、すぐにもみ洗います。</li> </ul>																						
水道水のさび	<ul style="list-style-type: none"> <li>●水道管のさびで、衣類が変色する場合があります。</li> </ul>	—	<ul style="list-style-type: none"> <li>●白物は還元系漂白剤で漂白する。</li> </ul>																						
入浴剤	<ul style="list-style-type: none"> <li>●入浴剤の種類によっては洗濯に使用すると変色するものがあります。</li> </ul>	<ul style="list-style-type: none"> <li>●入浴剤またはふる水の使用をやめる。</li> </ul>	<ul style="list-style-type: none"> <li>●白物は塩素系、色柄物は酸素系漂白剤で漂白する。</li> <li>●硫黄によるさびの場合、白物は還元系漂白剤で漂白する。</li> </ul>																						
色移り	<ul style="list-style-type: none"> <li>●新しい色柄物など色落ちしやすいものをいっしょに洗うと色移りする場合があります。</li> </ul>	<ul style="list-style-type: none"> <li>●色落ちしやすいものは分けて洗う。</li> </ul>	<ul style="list-style-type: none"> <li>●白物は塩素系、色柄物は酸素系漂白剤で漂白する。(→落ちない場合もあります)</li> </ul>																						
	糸くずが付く	<ul style="list-style-type: none"> <li>●気になる場合は、水量を増やしたり、注水すぎをおすすめします。</li> <li>●新しいタオルなどは糸くずが出やすいため、分けて洗うことをおすすめします。</li> <li>●濃い色の衣類は、洗濯ネットに入れたり、裏返して洗うことをおすすめします。</li> </ul>	75,76 — —																						
	洗濯物に白い粉が付く	<ul style="list-style-type: none"> <li>●石けん成分が水と反応してできる「石けんかす」が付着する場合があります。</li> <li>●石けんを使用する場合は、よく溶かしてください。</li> <li>●「無添加」や「天然素材」という表現の洗剤には、石けん成分が多く含まれるものがあります。白い粉が付く場合は、石けんを使用する場合と同様に、よく溶かしてしっかりすすいでください。</li> <li>●一般的な合成洗剤でも、種類によっては残りやすいものがあります。水量やすすぎ回数を増やしてください。</li> </ul>	— 15 — —																						

必要なとき

# こんなときは？

こんなときは	ご確認ください	参照ページ	
衣類の仕上がり	洗濯物が傷んだ 黒っぽい粉が付く	<ul style="list-style-type: none"> <li>●洗濯中、衣類が浮いていませんか。</li> <li>●毛布などの大物を洗濯キャップや大型毛布用丸型ネットを使わずに洗いませんか。</li> <li>●シーツやマットなどを標準コースで洗いませんか。毛布コースで洗うことをおすすめします。</li> <li>●衣類の取扱い表示を確認し、表示に合ったコースをお選びください。また、衣類の入れ過ぎにもご注意ください。(飛び出しによる衣類破れや製品のダメージは保証の対象外となります)</li> <li>●伸縮性のある衣類に使用されているポリウレタンは下記にご確認ください。 <ul style="list-style-type: none"> <li>・摩擦やねじれに弱いため、衣類の取扱い表示に合った洗い方が必要です。</li> <li>・塩素に弱いため、塩素系漂白剤を使用しないでください。</li> <li>・乾燥の熱により劣化が早まります。また、紫外線による劣化もあるため、日陰干しをおすすめします。</li> <li>・ポリウレタンが入っている衣類は、他の素材に比べて劣化が早く進みます。</li> </ul> </li> </ul>	7 32 32 7,10 —
	乾燥のシワが気になる	<p>生地素材や織りかたなどにより、シワの程度に差が出ます。</p> <p><b>シワを抑えるコツ</b></p> <ul style="list-style-type: none"> <li>●ハンガー除菌・乾燥コースで乾かす。</li> <li>●衣類を少なめにする。</li> <li>●一時停止し、衣類をほぐして上下を入れ替える。(衣類やふたの内側、槽などが高温になりますのでご注意ください)</li> </ul>	— 36 —
	衣類が縮む	<p>洗濯しただけで縮むものや、乾燥するとさらに縮むものがあります。縮みの程度は、1回目の洗濯や乾燥が最も大きくなります。</p> <ul style="list-style-type: none"> <li>●綿や麻などの繊維でも、生地織りかた(ニット・織り目の粗い生地など)によって、縮みが大きくなる場合があります。</li> <li>●乾燥前に取扱い表示や素材をお確かめください。</li> </ul>	— — —
電源・操作パネル	キーが反応しない	<ul style="list-style-type: none"> <li>●ふたが開いていませんか。ふたを閉じていないとキーが反応しません。</li> <li>●操作パネルに水や汚れが付いていませんか。やわらかい布で拭き取り除いてください。</li> <li>●操作パネルにシールやテープを貼っていませんか。シールやテープをはがしてください。</li> <li>●手袋やばんそうこうをしたり、爪やとがったもので操作していませんか。指で直接操作してください。</li> <li>●キーの中央から離れたところをタッチしていませんか。中央をタッチしてください。</li> <li>●キーをタッチしてすぐに指を離していませんか。少し長めにタッチしてください。</li> <li>●タッチするときに他のキーに触れていませんか。</li> </ul> <p>以上を確認しても反応しない場合は、いったん電源を切って、しばらくしてから入れ直してください。</p>	— — — — — — —

**例** シワになりやすい衣類 ● パジャマ、シーツ、ワイシャツなど。  
シワになりにくい衣類 ● タオル、アンダーシャツ、ブリーフ、など。

**例** 縮みやすい衣類 ● 綿や麻のシャツ・ポリウレタンやアクリル混紡の衣類・トレーナー・セーター・靴下など。  
縮みにくい衣類 ● ポリエステルのブラウス・ポリエステル混紡のワイシャツなど。

- 修理依頼やお問い合わせの前に、もう一度ご確認ください。
- お知らせ表示・エラー表示は (77, 78ページ)



こんなときは		ご確認ください	参照ページ
電源・操作パネル	運転が終了したのに電源が切れない	● 超音波ウォッシャーの充電中は電源が切れません。充電中は「  」を表示します。充電が終わると自動的に電源が切れます。	17
	乾燥が終了しているのに(「残り0分」表示)ふたが開かない	● 「シワ防止」運転をおこなっています。乾燥は終わっていますので、電源を切るか、「スタート」キーをタッチしてロックを解除し、早めに取り出してください。(最長2時間/「0分」「残り」が点灯または点滅)	21
洗濯・乾燥	給水つぎてから水漏れする	● 蛇口の形状や水栓つぎての取り付けを確認します。	57,61
	高濃度洗浄とは?	● 少ない水量の濃い洗剤液から洗濯を始め、ガンコな汚れにしみ込ませて、洗浄効果を高める洗いかたです。	20
	洗濯物の量に対する水量が合わない	● 水が残っていると計量しません。(40Lなど決められた水量になります)	—
		● 「高濃度洗浄」をおこなうため、初めは少なく見えますが、その後適量まで水を追加しながら洗います。	20
		● 水量は洗濯物の重量で決まります。化繊が多かったりネットを使うと軽めに、濡れたものが入っていると重めに計量します。合わない場合は「水量」キーで調節できます。なお、いつも合わないと感じる場合は計量時の水量調整ができます。	47
	運転が止まったように見える	● 温つけおき洗いコースのつけおき中や、ホームクリーニングコースの洗い中は、運転を間欠的におこなっているため、止まったように見えることがあります。	—
	洗いやすすぎの途中や終わりにパルセーターが小刻みに動く	● 洗濯物の片寄りを防いだり、ほぐしています。	—
	排水しない	● 排水口が詰まっていますか。 ● 排水ホースを排水口に接続していますか。 ● 排水ホースを水が流れやすいように設置していますか。(ホースの長さ、折れ曲がりなどにご注意を)	52,58 59 59
	選んでいないのに、注水すすぎをおこなっている	● 脱水中に泡が多量に発生すると泡を消すための行程(注水すすぎ)を追加します。 ● 排水ホースの位置が高くなっていませんか。	— 59
	脱水中に給水をしてすすぎに変わる	● 洗濯物の片寄りや多量の泡の発生を検知し、自動修正しているためです。(このまま運転を続けてください)直らない場合は「E04」または「E19」を表示して止まります。	78
脱水の初め低速回転が続く	● 高速回転の前にバランスを整えています。	—	
脱水が終わっているのにパルセーターが動いている	● 衣類を取り出しやすくするため「ほぐし運転」をおこなっています。	21	
柔軟剤が流れてしまう流れない	● 入れすぎていませんか。 ● 洗剤ケースを強く押し込みませんでしたか。 ● ケース内で固まっていませんか。水洗いしてください。	13,14 14,21 50	

# こんなときは？

こんなときは	ご確認ください	参照ページ
<b>洗濯・乾燥</b> 最終すすぎの水がにごっている 洗濯終了後、洗濯・脱水槽に白い線が付く	<ul style="list-style-type: none"> <li>● にごりの原因は洗剤そのものでなく粉末洗剤中の成分(ゼオライト)です。洗濯後、ゼオライトと水の成分が結合し、槽に白い線が付くことがあります。放置するとごびりつく原因となりますので、絞った布で拭き取ってください。気になる場合は、液体洗剤を使ったり、水量やすすぎ回数を増やしてください。</li> </ul>	50
「ほぐし運転」をしない	<ul style="list-style-type: none"> <li>● 「ほぐし運転」をやめる設定になっていませんか。</li> <li>● 洗濯量が約5kgより多い場合、衣類を傷めるおそれがあるため、「ほぐし運転」をおこないません。</li> <li>● 脱水のみや、乾燥まで連続運転をおこなうときは、「ほぐし運転」をおこないません。</li> </ul>	47 21 21
乾燥しているのに温風が出ない	<ul style="list-style-type: none"> <li>● 気温が低いときは初めから温風で運転しますが、約15℃以上になると省エネのため、初め(最長約6分)はヒーターを入れずに運転します。(その後は温風)</li> </ul>	—
「洗～乾」キーが点滅している 	<ul style="list-style-type: none"> <li>● 乾燥中に電源を切ると表示することがあります。異常ではありません。約7秒点滅後、電源が切れます。</li> </ul>	—
残り時間が ・急に増えた ・減らない ・「20分」で点滅している	<ul style="list-style-type: none"> <li>● 「自動」乾燥中、センサーが乾燥不十分と検知したとき、乾燥を検知するまで延長します。気温や衣類の種類などにより、1時間半～2時間程度延長する場合があります。延長は残り時間表示「20分」と「自動」表示の点滅で、お知らせします。残り時間は減りません。延長運転が終わると、通常のリ残り時間表示に戻り、時間が減ります。(「乾燥仕上り具合の調整/念入り」を設定している場合、延長しやすくなります)</li> </ul>	47
乾燥のしくみは？	<ul style="list-style-type: none"> <li>● 槽とパルセーターを交互に回転させながら、ヒーターの温風を吹き込んで、乾燥させます。「自動」の場合、センサーで乾燥具合を確かめてから止まります。(ハンガー除菌・乾燥コースとホームクリーニングコースでは回転しません)</li> </ul>	—
<b>ふる水</b> ふろ水が給水できない	<ul style="list-style-type: none"> <li>● ポンプが浮いていませんか。</li> <li>● ポンプのフィルターが目詰まりしていませんか。</li> <li>● 浴槽にふる水が残っていますか。</li> <li>● ふろ水ホースやコードを確実に接続していますか。</li> <li>● 一時停止中に「ふる水」キーをタッチしませんでしたか。(いったんタッチすると水道水に切り替わり、ふる水に戻りません)</li> <li>● ホース内に空気が入っていませんか。(使用后、残水を抜かないで放置すると空気の層ができます)</li> <li>● ポンプを洗ってからスタートしましたか。</li> </ul> <p>以上のいずれにも該当しない場合は、ポンプの故障が考えられます。販売店やいい暮らしストアでお買い求めください。</p>	42 53 42 42 43 42 42
「ふる水」を選んでいるのに水道水が出る	<ul style="list-style-type: none"> <li>● 洗剤投入のため、初めの約20秒は水道水が出ます。</li> <li>● すすぎが2回以上の場合、最終すすぎは水道水で仕上げます。(すすぎ1回の場合でも柔軟剤投入のため、途中で水道水が出ます)</li> </ul>	43 43
	<ul style="list-style-type: none"> <li>● ふろ水がなくなると、途中で水道水に切り替えて給水を続けます。</li> <li>● 「注水すすぎ」の場合、最大水量に達したあとの注水は水道水です。</li> </ul>	43 43

- 修理依頼やお問い合わせの前に、もう一度ご確認ください。
- お知らせ表示・エラー表示は (77, 78ページ)



こんなときは		ご確認ください	参照ページ
ふる水	ふる水給水が止まらない	● 浴槽が本体より高い位置にありますか。	44
	運転中にロックしない 運転が終わっているのに ロックしていない状態で 回転している	● 故障のおそれがあります。 回転中は危険ですので、絶対に手を入れないでください。 ただちに使用を中止し、修理を依頼してください。	—
ふたロック	ふたを閉めているのに、「E02(ふたが開いている)」表示が出る	● いったんふたを開けて、カチッと鳴るまでもう一度閉め直してから「スタート」キーをタッチしてください。	—
	ふたが開かない	● ロック中、停電したり電源プラグを抜くと安全のためロックがはずれません。通電後、電源を入れると開けられます。 ● 乾燥後、ふたをロック状態で「シワ防止」運転します。「スタート」キーをタッチするとロック解除し、ふたが開けられます。ただし、槽内が高温の場合、ロック解除されないことがあります。 電源を入れ直すと、下記「運転中、プラグを抜いたり停電したとき」と同様に動作し、槽内温度が下がるとふたが開けられます。 ● チャイルドロックを設定しているとき(電源を入れると「L」を表示する)は、一時停止中や運転終了後に水が残っているとロック解除しません。  ふたを開けたいときは、  を3秒以上タッチしてください。	— — 5
	一時停止してもすぐにふたが開かない	● 乾燥運転中、槽内が高温の場合は安全のため送風で温度を下げてからロック解除するので、多少の時間がかかります。	—

**槽内が高温の場合**

**乾燥運転中** 「スタート」キーをタッチすると送風運転が始まり、下の表示に変わります。

- 槽内の温度が下がり、残り時間表示に戻ったら、ロック解除します。(目安として「15」分を表示しますが、温度が下がった時点でロック解除します)

例

残り 3:00

▶

スタート  
一時停止

▶

H I

↔

残り 15

▶

残り 3:00

送風中の表示 ※

ふたが開けられます。

- 送風が終わっても温度が下がりきらなかった場合には、ロック解除しません。「スタート」キーを2回続けてタッチし、再度送風運転してください。

**運転中、プラグを抜いたり停電したとき**

電源を入れ直すと、自動的に送風運転します。(※と同じ表示) 温度が下がると、ロック解除して電源が切れます。

- 送風が終わっても温度が下がりきらなかった場合には、ロック解除しません。再度電源を入れ直してください。

必要なとき

# こんなときは？

こんなときは	ご確認ください	参照ページ	
ハンガー除菌・消臭コース	においが取れない	<ul style="list-style-type: none"> <li>● 終了後すぐに取り出しましたか。放置していると、こもったにおいが移ることがあります。</li> <li>● 衣類やにおいの種類、強さによっては、十分に消臭できないことがあります。</li> <li>● <b>こんなものにご注意を!</b> <ul style="list-style-type: none"> <li>・ タンスなどに長期間保管したもの。</li> <li>・ 長期間お洗濯していない厚みのあるもの。(ぬいぐるみ・クッションなど)</li> <li>・ ペットのきついににおい。</li> <li>・ 長期間でついたにおい。(長期間吊ったカーテンなど)</li> </ul> </li> <li>● 十分に消臭できないときは、もう一度運転し直したり、通常の洗濯やドライクリーニングをお試しください。</li> </ul>	—
	衣類や槽などが熱くなる	<ul style="list-style-type: none"> <li>● 温風を使用しています。取り出すさいにはご注意ください。</li> </ul>	—
	衣類などが傷んだ	<ul style="list-style-type: none"> <li>● 「このコースで運転できるもの・できないもの」を、ご確認ください。</li> </ul>	38
プラズマクラスターイオン	人体への影響は？ オゾンが出ないの？	<ul style="list-style-type: none"> <li>● プラズマクラスターイオンは、森林など自然界に存在するイオンと同じ化学組成・構造のため、人体には害がないことを確認しています。浮遊菌やにおいの分子のような微小物体には効果を発揮しますが、大きな物体には、それ自体が表面に静電気を持つため、例えば人体に衝突したとしても、消滅してしまいます。</li> <li>● 微量のオゾンが発生していますが、濃度はごくわずかであり、健康上問題ありません。</li> </ul>	—
	除去された菌はその後どうなるの？	<ul style="list-style-type: none"> <li>● 活動する力を失い、単なるチリ・ホコリと同等になります。</li> </ul>	—
音や振動	異常な音がする 振動が大きい	<ul style="list-style-type: none"> <li>● 本体の下に梱包材が残っていませんか。</li> <li>● がたつき、傾きはありますか。据え付け状態を確認してください。</li> <li>● 排水ホースが機構部などに接触していませんか？特に、排水口が本体の真下にある場合は、真下排水つぎてセットを使った処理が必要です。お買いあげの販売店にご相談ください。</li> <li>● 水を多く含みやすい衣類(フリースなど)をお洗濯すると、脱水の初め、ある程度水が抜けるまで異音がする場合があります。</li> <li>● 衣類が片寄っていませんか。一時停止し、衣類をほぐして再スタートしてください。</li> </ul>	60 58,59,79
	槽に水がないのに、 槽を動かすと水の音がる (「シャワシャワ」音)	<ul style="list-style-type: none"> <li>● 脱水時のバランスをとるための液の音です。</li> </ul>	—

- 修理依頼やお問い合わせの前に、もう一度ご確認ください。
- お知らせ表示・エラー表示は (77, 78ページ)



こんなときは		ご確認ください	参照ページ																
音や振動	洗濯中に大きな音がする 〔ガラガラ音〕	● 本体の下に排水ホースがあると、機構部と接触して音がする場合があります。そのまま使用を続けると排水ホースが破れ、水漏れの原因になります。排水ホースの状態を確認してください。	59																
	脱水中の途中から音が変わる	● 脱水後「ほぐし運転」をおこなっているためです。	21																
	脱水中、音がする 〔ポコポコ音〕	● 排水ホースは水平に(高さ10cm以下)設置されていますか。排水が悪いと異音発生の原因になります。	59																
	脱水中、音がする 〔ポコッポコッポコッ音〕	● 水平に設置されていないときや、調節脚固定ねじを締め忘れと槽パッキンがゆれて、音が発生することがあります。据え付け状態の確認をおこなってください。	60																
	運転中の音について	● これらの音は、異常ではありません。 ● ボタン、ヘアピンなどの異物がある場合は取り除いてください。	— —																
<table border="1"> <tr> <td>カチッ</td> <td>ふたをロックする音</td> <td>ウォンウォン</td> <td>パルセーターが回転する音</td> </tr> <tr> <td>シャー、キュッ</td> <td>給水する音</td> <td>ジーカチッ</td> <td>排水モーターの音</td> </tr> <tr> <td>ウィーン</td> <td>ふる水を給水する音</td> <td>パチッパチッ</td> <td>脱水のはじめ脱水の水が槽に当たって発生する音</td> </tr> <tr> <td>ポコンポコン</td> <td colspan="3">洗濯物の片寄りなどにより、槽パッキンがゆれたときに発生する音</td> </tr> </table>				カチッ	ふたをロックする音	ウォンウォン	パルセーターが回転する音	シャー、キュッ	給水する音	ジーカチッ	排水モーターの音	ウィーン	ふる水を給水する音	パチッパチッ	脱水のはじめ脱水の水が槽に当たって発生する音	ポコンポコン	洗濯物の片寄りなどにより、槽パッキンがゆれたときに発生する音		
カチッ	ふたをロックする音	ウォンウォン	パルセーターが回転する音																
シャー、キュッ	給水する音	ジーカチッ	排水モーターの音																
ウィーン	ふる水を給水する音	パチッパチッ	脱水のはじめ脱水の水が槽に当たって発生する音																
ポコンポコン	洗濯物の片寄りなどにより、槽パッキンがゆれたときに発生する音																		
 ビジュアルガイドでもご案内しています 裏表紙																			
超音波ウォッシャー	どんなものに使える？	● 布製のものに使えます。ただし、水を使うため、水に弱いものには使えません。あらかじめ目立たない部分で試してからご使用ください。	16																
	どんな汚れが落とせる？	● 様々な汚れに使用できますが、汚れの種類によっては落ちない場合もあります。	16																
	どのくらいの時間で汚れが落ちる？	● 汚れの種類や大きさ等により異なりますが、小さな汚れは数十秒で落ちます。	—																
	電池は交換できる？	● 充電電池を取り出せないため、交換はできません。	—																
	防水仕様？	● 防水仕様ではありません。水没すると故障する場合があります。	—																
	美顔器として使える？	● 美顔器に使われている周波数とは異なるため、絶対に使わないでください。事故やけがの原因になります。	—																

# こんなときは？

こんなときは	ご確認ください	参照ページ
超音波ウォッシャー	ペースメーカーを使用しても使える？	—
	洗剤は必要？	19
	動かない	17 18
	途中で止まる すぐ止まる	19 18
		— 18
	充電できない	17 17
		—
	充電中か、充電が終わっているのかが、分からない	17
異音(ジージー音)がする	—	
超音波ウォッシャーを 廃棄するとき	19	
	19	



- 修理依頼やお問い合わせの前に、もう一度ご確認ください。
- お知らせ表示・エラー表示は (77, 78ページ)

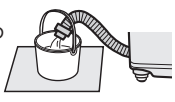
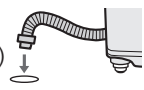

こんなときは	ご確認ください	参照ページ	
超音波ウォッシャー	煙のようなものが出る	<ul style="list-style-type: none"> <li>● 超音波ウォッシャーの振動で出る水しぶきです。異常ではありません。</li> </ul>	—
	超音波ウォッシャーの本体が熱い	<ul style="list-style-type: none"> <li>● 運転中や充電中に熱くなることがありますが、異常ではありません。</li> <li>● 収納部にセットしているときに乾燥運転をおこなうと、周囲の温度が上がるため本体も熱くなりますが、異常ではありません。</li> </ul>	—
	汚れが取れない	<ul style="list-style-type: none"> <li>● 正しく使用していますか。</li> <li>● 水が足りていますか。汚れた部分を水に浸してから洗浄してください。</li> <li>● 繊維や汚れの種類によっては落ちない場合があります。「洗える衣類/洗えない衣類」をご確認ください。</li> <li>● ホーン(先端)を強く押しつけていませんか。軽くなぞる程度の力でご使用ください。</li> </ul>	18 18 16 18
	ホーンの先端がざらざらする	<ul style="list-style-type: none"> <li>● 素材の性質上、ご使用状況によってはざらつく場合がありますが、ご使用には差し支えありません。</li> </ul>	—
	ホーンの先端に傷がついた	<ul style="list-style-type: none"> <li>● 先端が固いものに当たったり落としたりすると、ホーンが傷つくことがあります。そのまま洗浄すると、衣類を傷つける可能性がありますので、使用をおやめください。</li> </ul>	—
その他	槽の「内側/外側両方」の洗浄のしかた	<ul style="list-style-type: none"> <li>● あらかじめ、別売の洗濯槽クリーナー、水を受けるためのバケツなどをご用意ください。洗濯物は絶対に入れないでください。</li> <li>● シャープホームページのサポートページでもご案内しています。</li> </ul>	56 56
	<ol style="list-style-type: none"> <li>① 排水ホースを本体のホース掛けにかける。(ホースを切断しているときは、あらかじめ、別売の「排水ホースつぎてセット」などで延長しておく)</li> <li>② 洗濯槽クリーナーを槽に入れてふたを閉める。</li> <li>③ 「槽の内側のみ」の洗浄 (55ページ) の手順2・3を操作し、「槽洗浄モード」(「CL」を表示)を設定する。</li> <li>④ 「洗濯」をタッチして、「CC」表示になったら「スタート」をタッチする。(つけおき洗浄を始める)</li> </ol>	<ol style="list-style-type: none"> <li>⑤ つけおき洗浄終了後、お知らせメロディが鳴ったら洗浄液を抜く。 <ul style="list-style-type: none"> <li>● バケツを添えながら排水ホースをはずして、出てきた水を受ける。</li> </ul> </li> <li>⑥ 排水ホースを排水口に元通り接続する。(確実につながないと、水漏れの原因になる)</li> <li>⑦ 「スタート」をタッチする。(運転を再開し、注水すぎ・脱水で仕上げる)</li> </ol>	 

# こんなときは？

- 修理依頼やお問い合わせの前に、もう一度ご確認ください。
- お知らせ表示・エラー表示は (77, 78ページ)



こんなときは	ご確認ください	参照ページ	
その他	● 本体が熱い	● ヒーター乾燥をおこなうためです。乾燥中や乾燥直後、また衣類を取り出すさいには、ご注意ください。	—
	● 本体や床が濡れる	● 以下のような場合、槽の外側が結露して床面を濡らすことがあります。別売の洗濯機用トレーをご利用ください。 <ul style="list-style-type: none"> <li>● 水温と室温に差がある</li> <li>● 冬場にふる水で洗濯</li> <li>● 地下水・井戸水で洗濯</li> <li>● 乾燥中</li> </ul>	79
	● 室温が上がる 壁などが濡れる	● 乾燥中、十分に換気してください。	—
	● 床に脚の跡がつく	● 塩化ビニールの床に設置している場合、床材の成分でゴム製の脚の色が移ることがあります。別売の洗濯機用トレーのご使用をおすすめします。	79
	● 室内の照明が一瞬暗くなる ことがある	● ご家庭のコンセント回路によっては、モーター始動時に一瞬電圧が低下します。(専用のコンセント回路のご使用をおすすめします)	—
	● ラジオ、テレビに雑音が入ったり、映像が乱れる ことがある	● ラジオ、テレビからできるだけ離してください。	—
	● 異臭がする(ゴム臭)	● 乾燥機能の使いはじめ、においがすることがあります。乾燥試運転をおこなってください。	5
	● 洗濯機の上部にこすれたあとがある	● 脱水時に衣類が槽からはみ出し、洗濯機本体(槽パッキンなど)とこすれた可能性があります。(飛び出しによる衣類破れや製品のダメージは保証の対象外となります)	7,10
	● 「AI」の表示が点灯しない とき	● シャープクラウドサービスに接続し、機器登録をおこないましたか。	—
	● 「AI 標準コース」で運転 できないとき	● はじめに標準コースで運転し、仕上がりについて専用アプリで答えると「AI 標準コース」が使えるようになります。 <ul style="list-style-type: none"> <li>● 「水量」や「洗い」などを個別に選ぶと「AI 標準コース」が解除されます。</li> <li>● 「水量」や「乾燥」の仕上がり具合の調整は「AI 標準コース」には反映されません。(エコ運転やほぐし運転は設定を変更しても「AI 標準コース」が使えます (47, 48ページ))</li> <li>● スタート後に「水量」や「洗い」などの設定を変更すると「AI 標準コース」が解除されます。</li> </ul>	12 27,49 47 49

# コースの詳細

## 洗濯のみ / 洗濯～乾燥

### 自動運転の内容

コース	容量の上限	洗い	すすぎ	脱水	乾燥 <sup>※2</sup>	所要時間の目安 <sup>※3</sup>	水量
標準	洗濯	11kg	7～14分	シャワー→ため (または) ため1回	7～8分	29～46分 <sup>※4</sup>	18～58L
	洗濯～乾燥	6kg	7～9分		19分 <sup>※1</sup>		60分～2時間54分
10分洗濯	洗濯	1.5kg	2分	給水しながら かくはん・排水	3分	10分	18L
サッと予洗い	洗濯	0.5kg	3分		1分	5分	—
温つけおき 洗い <sup>◆</sup>	洗濯	4.5kg	86～96分	ため2回	7～8分	117～133分 <sup>※5</sup>	18～42L
	洗濯～乾燥				16分 <sup>※1</sup>		
ホーム クリーニング	洗濯	2kg	10分	ため2回	ソフト 95秒	36分	34L <sup>※6</sup>
シワ抑え	洗濯	1kg	7分	シャワー→ため (または)ため1回	1分	22～24分 <sup>※5</sup>	18～24L
毛布	洗濯	(毛布は)4.2kg	12分	注水2回		53分	58L <sup>※6</sup>
	洗濯～乾燥	(毛布は)2.8kg			6分	3時間	
香りプラス	洗濯	2kg	7分	ため2回	7～8分	41～43分 <sup>※5</sup>	18～27L
槽洗浄	洗浄	—	6時間	注水2回	3分	6時間45分	58L <sup>※6</sup>

◆ 温つけおき洗いコース：洗い時間のうち55分間は、つけおきをおこなっています。

### 各キーで選べる内容

コース	洗い	すすぎ <sup>※7</sup>	脱水 <sup>※8</sup>	乾かす	水量
標準 (おうち流)	3～15分(1分刻み)・ 洗いなし	ため1回・注水1回・ ため2回・注水2回・ ため3回・注水3回・ すすぎなし	1～9分(1分刻み)・ 脱水なし	自動・15分・ 30分・45分・ 60分・90分	12L・18L・24L・27L・31L・ 34L・40L・44L・58L
10分洗濯	2分延長可	1分延長可	2分延長可		—〈変更不可〉
温つけおき 洗い	自動(「—」表示)・ 洗いなし	【標準と同じ】			
ホーム クリーニング	10～15分(1分刻み)・ 洗いなし	ため1回・ため2回・ ため3回・すすぎなし	2～4分 (1分刻み(ソフト脱水))・ 脱水なし		【標準と同じ】
シワ抑え		【標準と同じ】	1～3分(1分刻み)・ 脱水なし		
毛布	6～15分(1分刻み)・ 洗いなし	【標準と同じ】		低温3H(3時間)・ 低温30分・ 低温60分・ 低温90分・ 低温2H(2時間)	
香りプラス		【標準と同じ】			
槽洗浄	2時間・6時間・9時間	注水2回〈変更不可〉	3分〈変更不可〉		

※1 「洗濯～乾燥」自動運転の脱水は「洗濯のみ」より長くなり、時間変更できません。※2 室温や衣類により制御が変わるため、長くなる場合があります。※3 給水量が19L/分の場合の目安時間。給排水事情やふる水などの使用により長くなります。※4 容量約5kg以下では、ほぐし運転をおこなうため、所要時間が2～3分長くなります。※5 容量の上限が5kg以下のため、ほぐし運転の時間を含んでいます。※6 水量が決まっているコース。必要に応じて水量を変更してください。(洗濯量は計量しません)※7 シャワーすすぎは選べません。※8 洗濯～乾燥では取消不可、また「1～2分」は選べません。

必要なとき

# コースの詳細

## 乾燥量にご注意!

衣類が多いと乾きむらや乾き残りの原因になったり、乾いてかさの増えた衣類が内部ですれて、衣類を傷める原因になります。

- 衣類の種類・気温・湿度・設置環境によって乾燥不足や乾きすぎになることがあります。

## 乾燥

### 乾燥量と乾燥時間の目安 (室温20℃の場合)

コース	乾燥量と乾燥時間の目安		選べる乾燥時間
標準※ (おうち流※)	1.5kg以下	約 50分～1時間50分	自動・15分・30分・45分・60分・90分
	1.5～3kg	約 1時間50分～2時間20分	
	3～6kg	約 2時間20分～3時間20分	
ホーム クリーニング	0.4kg以下	約 2時間(低温)	低温2H(2時間)・低温30分・低温60分・低温90分
毛布	(毛布は)2.8kg以下	約 3時間(低温)	低温3H(3時間)・低温30分・低温60分・低温90分・ 低温2H(2時間)
ハンガー除菌・乾燥	脱水後の衣類 1kg以下	<b>36ページ</b> をご覧ください	15分・30分・45分・60分・90分・低温15分・低温30分・ 低温45分・低温60分・低温90分
槽乾燥	—	約 30分	30分 <変更不可>

※ 自動運転の目安。室温や衣類の種類により自動的に制御方法が変わるため、乾燥時間が長くなる場合があります。



### 容量の目安

乾いた衣類を押しえずに入れた場合、糸くずフィルター取り付け部の最上部あたりで約6kg、糸くずフィルターの上部あたりで約4.5～5kgです。(素材などにより異なる)

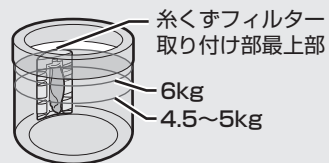

## すすぎの種類

### シャワーすすぎ

(シャワー)



シャワーで洗濯物全体に水をしみこませ、脱水で絞ってすすぐ。

### ためすすぎ

(給水)



表示水量まで給水後すすぐ。

### 注水すすぎ

(給水)



表示水量に関係なく、最大水量まで給水後、かくはん→注水すすぎをおこなう。

# 仕様

- 下表は日本電機工業会の自主基準による。
- 電源プラグを差し込んだ状態で、電源スイッチを「切」にしたときの待機時消費電力は0(ゼロ)です。
- 本機はヘルツ(Hz)フリーです。転居により電源周波数が変わっても、部品の取り替えや調整は不要です。
- 無線LAN機能に関する仕様は別冊「シャープクラウドサービスガイド」をご覧ください。

電源	100V 50/60Hz共用	運 転 音	洗い時39dB
標準洗濯・脱水容量	11.0kg (乾燥布質量)		脱水時38dB
標準乾燥容量	6.0kg (乾燥布質量)		乾燥時44dB
標準水量	58L	洗濯の方式	うず巻式
標準使用水量	115L(標準コース)	水道水圧	0.03～0.8MPa
電動機定格消費電力	440W	外形寸法	幅600×奥行650×高さ1,050(mm) (幅には排水ホース、高さには給水ホースを含む)
電熱装置定格消費電力	810W		
乾燥時消費電力	950W		
乾燥方式	排気式	製品質量	47kg

ふる水ポンプ	定 格	直流 12V/1.2A
	揚水量 長さ4m時	揚程1m 7L/分 (揚程1.4m) 6L/分

超音波シャワー	電 源	ニッケル水素蓄電池 DC 4.8 V 900 mAh	超音波周波数	約 38 kHz
	充 電 時 間	約 5 時間	消 費 電 力	7W
	使用可能時間	(満充電時)約 30 分間 室温25℃	使用温度条件	5～40℃

# お知らせ表示・エラー表示

## 音声機能でお知らせ



音声のお知らせがあるとき、また、お知らせ表示やエラー表示が出ると、「聞いて」キーが点滅します。キーをタッチするとお知らせ内容を聞くことができます。(40, 41 ページ)



**例**  
給水されていません。蛇口を確認してください。

## 超音波ウォッシャーに関するお知らせ音声

## お調べください

「超音波ウォッシャーは正しく収納されていますか。向きが正しいか確認してください。」

- 超音波ウォッシャーのキャップを右に向けて、底に当たるまできっちりセットし直してください。(17 ページ)  
正しくセットしても同じ音声をくり返すときは、故障のおそれがあります。超音波ウォッシャーを洗濯機からはずして点検・修理を依頼してください。なお、通常の洗濯乾燥運転には差し支えありません。

「超音波ウォッシャーを充電できません。取扱説明書を確認してください。」

- 収納部に異物がある場合は取り除いてください。
- 超音波ウォッシャーをセットした状態で電源をいったん切り、1分ほどしてから入れ直します。再度同じお知らせ音声が出るときは故障のおそれがあります。超音波ウォッシャーを洗濯機からはずして点検・修理を依頼してください。なお、通常の洗濯乾燥運転には差し支えありません。

## お知らせ表示・内容

## 説明

U04

(乾燥運転中)

吸気フィルターや排気フィルターが目詰まりしている

(C22)

- 運転終了から24時間表示を続けます。  
吸気フィルターや排気フィルターを掃除してください。(51 ページ)  
お手入れ後、電源を切ると表示が消えます。
- 運転中に表示に気付いたときは…  
一時停止し、フィルター類を清掃後再スタートします。  
再スタートしても表示は消えませんが、次回は表示しません。
  - 洗濯物の量が多いときや温風の吹出口が洗濯物でふさがった場合にも表示することがあります。量を減らし、再スタートしてください。
  - 少量の洗濯物に対して長すぎる乾燥時間を選んだ場合も、表示することがあります。
- お手入れをせず、乾燥をくり返すと…  
「C22」を表示して運転が止まります。電源を切ってフィルター類を掃除し、乾燥し直してください。(51 ページ)  
(それでも「C22」を表示するときは故障のおそれがあります。電源プラグを抜き、すぐに点検・修理を依頼してください)

U05

(洗濯～乾燥運転中)  
洗濯物の量(乾燥量)が多い

- 電源を切り、適量に減らしてから運転し直してください。放置していると、いったん残り時間表示に変わって運転を続けますが(乾燥に入ると再び「U05」を表示)、乾きが悪くなりますので、ご注意ください。

H1



残り 15

交互に表示

槽内が高温のため送風運転している



- 一時停止したとき槽内が高温の場合、温度を下げたからふたロックを解除します。(69 ページ)









必要なとき

# お知らせ表示・エラー表示

エラー表示は、そのときに表示中の運転内容キー(「洗い」「すすぎ」など)を急速点滅させながら、お知らせします。



お知らせ表示・内容	説明
 「デモ表示」に設定されてる	<ul style="list-style-type: none"> <li>「すべての設定を初期化する」(48ページ)をおこなってからご使用ください。 「デモ表示」とは、店頭などで商品の特長や機能を説明するための表示です。</li> </ul>
 (点滅) シャープクラウドサービスに接続できていない	<ul style="list-style-type: none"> <li>別冊「シャープクラウドサービスガイド」の「こんなときは?」をご覧ください。</li> </ul>

エラー表示・内容	ご確認ください	再スタート
 給水できない  給水が止まらない	<ul style="list-style-type: none"> <li>蛇口を開けましたか。(ふる水給水時にも)</li> <li>断水していませんか。</li> <li>給水弁用フィルターが詰まっていますか。(52ページ)</li> <li>槽の「内側/外側の両方」を洗浄する場合で排水ホースをホース掛けにかけましたか。(56, 73ページ)</li> <li>排水ホースの位置が高くありませんか。 ①電源を切り、排水ホースを水平(高さ10cm以下)にする。 ②電源を入れ直し、排水してから洗濯を続ける。</li> </ul>	「スタート」をタッチする  排水ホースを掛け、初めからやり直す
 ふたが開いている	<ul style="list-style-type: none"> <li>ふたが確実に閉まっていますか。 洗いから始めるときに開けたままにしていると、約1分半後にお知らせします。すすぎや脱水、乾燥から始めるときは、スタート後すぐにお知らせします。</li> </ul>	ふたを確実に閉め「スタート」をタッチする
 排水できない	<ul style="list-style-type: none"> <li>排水口が詰まっていますか。</li> <li>排水ホースがつぶれていたり長すぎませんか。</li> <li>排水位置が10cm以上であったり、ホースの先がふさがっていませんか。(59ページ)</li> <li>排水ホースを3m以上に延長していませんか。</li> </ul>	「スタート」をタッチする
 脱水できない	<ul style="list-style-type: none"> <li>本体が傾いたり、がたついていませんか。</li> <li>洗濯物がはみだしかけていませんか。</li> <li>洗濯物が片寄っていませんか。※ (特にジーンズや厚手の衣類などは片寄りやすい)</li> </ul> <div style="display: flex; align-items: center;">  <span style="font-size: small;">振動が大きく、運転が停止した。</span> <span style="font-size: 2em; margin: 0 10px;">▶</span>  <span style="font-size: small;">槽が完全に止まってから、洗濯物を均一に直す。</span> </div> <p>※ チャイルドロック設定中は、ふたロックを解除してからご確認ください。(5ページ)</p>	ふたを閉め、「スタート」をタッチする  約15秒後(残水状況によっては約1分後)に回転を始める。
	<ul style="list-style-type: none"> <li>排水事情が悪くありませんか。(「E03」参照)</li> <li>洗剤を入れすぎていませんか。</li> </ul>	「スタート」をタッチする
 ふたロックがかからない、はずれない	<ul style="list-style-type: none"> <li>ふたのロック部に、布などがはさまっていませんか。(ふたロック部の位置は(6ページ))</li> </ul>	ふたを閉め、「スタート」をタッチする
 ... などの表示のとき	<ul style="list-style-type: none"> <li>「C22」は(77ページ)をご覧ください。</li> <li>電源をいったん切り、1分ほどしてから入れ直します。再度同じ表示をするときは故障のおそれがありますので、電源プラグを抜き、すぐに点検・修理を依頼してください。</li> </ul>	

# 別売品

下記の部品、流通コードおよび希望小売価格は、2021年11月現在のものに変更する場合があります。  
詳しくは、お買いあげの販売店または以下のシャープホームページにてご確認ください。  
洗濯機・別売オプション品ページ <https://jp.sharp/support/washer/option.html>

## 延長用給水ホース



付属の給水ホースにつぎ足して使用します。

	流通コード	希望小売価格
1m用	210 360 0110	1,430円 (税込)
2m用	210 360 0111	1,925円 (税込)
3m用	210 360 0112	2,200円 (税込)
5m用	210 360 0113	3,025円 (税込)

## 給水ホース

水栓つぎでは付属していません。  
洗濯機用ニップル(オートストッパー付き)とともに  
お求めください。

	流通コード	希望小売価格
0.5m用	210 360 0291	1,430円 (税込)
1 m用	210 360 0187	1,980円 (税込)

## 洗濯機用ニップル(オートストッパー付き)

772-004(直形ノズル)	772-545(L形ノズル)
希望小売価格 2,860円 (税込)	希望小売価格 3,080円 (税込)



## 排水Lつぎて

排水ホースのコーナー処理に。

流通コード	210 247 0062
希望小売価格	1,375円 (税込)



## 真下排水つぎてセット (据付脚 高さ2.7cm 4個同梱)

排水口が本体の下にある場合に。  
(プラスチック製)

ES-MH2 希望小売価格 2,200円 (税込)

## 脚スペーサーセット

(高さ6mm・3mm 各2個、接着テープ 3枚)

流通コード	210 413 0130
希望小売価格	660円 (税込)

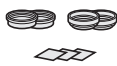

## 延長用排水ホース (長さ1.3m)

流通コード	210 360 0575
希望小売価格	2,200円 (税込)

## 排水ホースつぎてセット

切った排水ホースを接続するときに。

流通コード	210 247 0121
希望小売価格	1,320円 (税込)



## 洗濯機用トレイ (幅570 奥行570 高さ10(mm))

床を結露による水滴から守ります。  
(排水口はなく防水パンとは異なります。防水パンについては  
住設機器メーカーなどにお問い合わせください)

流通コード	210 416 0064
希望小売価格	4,070円 (税込)

## ふろ水ポンプセット

長さ4m (ポンプ本体抗菌仕様\*1/  
交換用フィルター同梱)  
ES-FP4M 希望小売価格 3,850円 (税込)

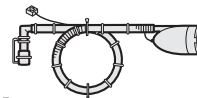

長さ5m (非抗菌/交換用フィルターなし)  
流通コード 210 396 0160 希望小売価格 3,300円 (税込)

## 延長用ふろ水ホースセット

ふろ水ポンプセットにつぎ足して延長  
できます。

	流通コード	希望小売価格
長さ2m	210 360 0657	2,200円 (税込)
長さ5m	210 360 0656	3,190円 (税込)

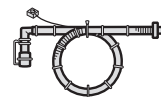

## 洗濯槽クリーナー (塩素系)

石けんかすなどの汚れ落としに。  
ES-CN 希望小売価格 2,310円 (税込)

## 給水弁用フィルター

流通コード 210 337 0217 希望小売価格 330円 (税込)

## 洗濯キャップ

流通コード 210 938 0003  
希望小売価格 1,650円 (税込)



## 大型毛布用丸型ネット

流通コード 210 931 0018  
希望小売価格 5,500円 (税込)



## 糸くずフィルター

抗菌\*2・防カビ\*2仕様/グレー系  
ES-LP1 希望小売価格 550円 (税込)



## 排気フィルター

流通コード 210 337 0455  
希望小売価格 660円 (税込)



## 吸気フィルター

流通コード 210 337 0491  
希望小売価格 1,650円 (税込)



## ハンガーA

流通コード 210 353 0013  
希望小売価格 1,100円 (税込)



## ハンガーB

流通コード 210 353 0009  
希望小売価格 1,100円 (税込)



## 銀イオンホース

蛇口と洗濯機用ホースの間に取り付けて使用します。  
洗濯水に銀イオンを溶出し、洗濯物を  
抗菌\*3・防臭\*3コートします。

AS-AG1 オープン価格

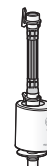

※1・試験機関:(一財)ポーケン品質評価機構・試験成績書発行番号:20216026820-1,20219022690-1・試験方法:JIS Z 2801抗菌性試験・試験結果:抗菌効果あり ※2(糸くずフィルター枠の樹脂部分)・試験機関:(一財)ポーケン品質評価機構・試験成績書発行番号:213248364-1/2,25020003218-1/2・試験方法:JIS Z 2801 抗菌性試験/JIS Z 29111 かび抵抗性試験・試験結果:抗菌効果あり/カビ抑制効果あり ※3・試験機関:(社)京都微生物研究所・試験方法:当社にてあらかじめ銀イオンを付着させた試験布をJIS L1902菌液吸収法に準拠して評価・抗菌方法:AS-AG1を用いた洗濯による(ドラム式ES-W112(2019年製)洗濯容量4kg、標準コース。タテ洗ES-PW11D(2019年製)洗濯容量2kg、標準コース)・試験結果:抗菌活性値2.2以上。抗菌効果は次の洗濯まで持続します。

## 洗濯機 保証書

出張修理

形名	ES-PW11F	製造番号	
お客様	お名前 様 ☎		
	ご住所		
	取扱販売店名・住所・電話番号		
保証期間	お買いあげ日 年 月 日より		本体は1年間 ただし、消耗部品は除く

- 本書は記載内容の範囲で無料修理をさせていただくことを、お約束するものです。
- 保証期間中に故障が発生した場合は、お買いあげの販売店に修理をご依頼のうえ、本書をご提示ください。お買いあげ年月日、販売店名など記入もれがありますと無効です。記入のない場合は、お買いあげの販売店にお申し出ください。
- ご転居・ご贈答品などで、お買いあげの販売店に修理をご依頼できない場合は、取扱説明書(64ページ)に記載しております、「お客様ご相談窓口のご案内」をご覧くださいのうえお客様ご相談窓口にお問い合わせください。
- 本書は再発行いたしませんので、大切に保管してください。

## 〈無料修理規定〉

- 1 取扱説明書・本体注意ラベルなどの注意書に従った正常な使用状態で、保証期間内に故障した場合には、本書に従い、無料修理いたします。ただし、離島およびこれに準ずる遠隔地へのお出張修理は、出張に要する実費をいただきます。
- 2 保証期間内でも、次の場合には有料修理となります。
  - (イ)本書のご提示がない場合。
  - (ロ)本書にお買いあげ年月日・お客様名・販売店名の記入がない場合、または字句を書き換えられた場合。
  - (ハ)使用上の誤り、または不当な修理や改造など、取扱説明書やそれに類する書面にて弊社が禁止している事項に抵触したことで発生した故障・損傷。
  - (ニ)お買いあげ後の引っ越しなどによる取付場所の移設、輸送、落下などによる故障・損傷。
  - (ホ)火災・公害・異常電圧・定格外の使用電源(電圧、周波数)、および地震・落雷・突風・風水害・塩害・ガス害(硫化ガスなど)その他天災地変など、外部に原因がある故障・損傷。
  - (ヘ)一般家庭用以外に使用された場合の故障・損傷。(例えば、寮・美容院や美容院、病院など、一日の使用回数一般家庭に比べて、多い場合および業務用など)
  - (ト)車両・船舶などに備品として使用された場合の故障・損傷。
- 3 環境への配慮のため、修理にさいして、再生部品・代替部品を使用する場合があります。また、修理後、交換した部品は弊社が任意に回収のうえ適切に処理いたします。
- 4 本書に基づき無料修理(製品交換を含む対応)をおこなった製品の保証期間は、最初のご購入時の保証期間が適用されます。
- 5 お買いあげの製品が故障により使用できなかったことによる損害については補償いたしません。
- 6 本書は日本国内においてのみ有効です。

- ★本保証書は、お客様の法律上の権利を制限するものではありません。
- ★保証期間経過後の修理、または補修用性能部品の保有期間につきまして、詳しくは取扱説明書(63ページ)をご覧ください。

修理メモ

シャープ株式会社 〒590-8522 大阪府堺市堺区匠町1番地

固定電話からは、フリーダイヤル  
お問い合わせ先: ☎ 0120-078-178

携帯電話からは、ナビダイヤル  
☎ 0570-550-449

IP電話などでフリーダイヤルサービス、またはナビダイヤルサービスをご利用いただけない場合 050-3852-5405



洗濯機をサービスマンがお掃除!  
汚れの状態を確認し、部品を取りはずすなどして清掃をおこないます。  
<https://jp.sharp/support/washer/cleaning2/tate.html>



## お問い合わせ先

お問い合わせの前にもう一度「こんなときは?」(65~74ページ)、  
「お知らせ表示・エラー表示」(77,78ページ)をご確認ください。

お客様ご相談窓口(64ページ)よりお問い合わせください

Webもご活用ください

(機種により対応していない項目もあります)

シャープ お問い合わせ 洗濯機

検索

<https://jp.sharp/support/washer/>

ビジュアルガイド 操作手順を動画や写真でご案内

<https://jp.sharp/support/washer/visualguide.html>

Q&amp;A Q&amp;A情報

よくあるご質問



故障診断ナビ

症状別の  
故障診断など

シャープ株式会社

本社 〒590-8522 大阪府堺市堺区匠町1番地



TINSJB060QBRZ 23L\_③