

# SHARP®

## 電気洗濯乾燥機

家庭用

# 取扱説明書

形名

据付説明付き

イー エス ピー ユー シー

# ES-PU10C

# ES-PU11C

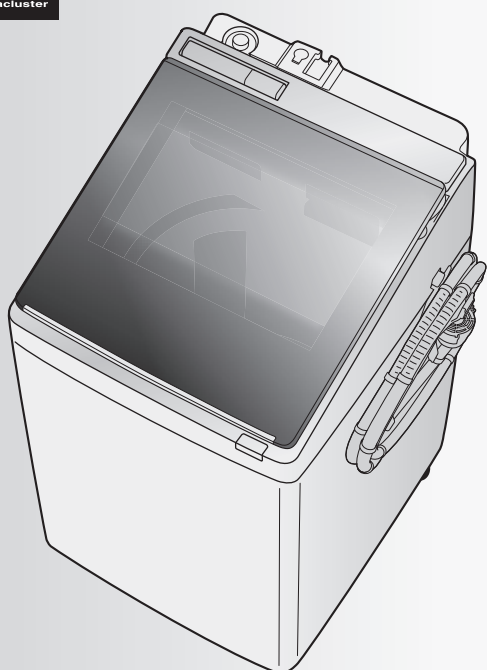

ご購入いただき、まことにありがとうございました。

- この取扱説明書をよくお読みのうえ、正しくお使いください。  
ご使用前に「安全上のご注意」を必ずお読みください。
- この取扱説明書(据付説明付き)は、保証書とともにいつでも見ることができる所に必ず保存してください。
- 設置のさいには「設置のしかた」をご確認ください。
- ご転居や配管清掃後などの再設置に備えて、余った脚スペーサーなども、必ず保存してください。

### 製品登録のお願い

オンラインでの各種サポートサービスをご利用いただくために、シャープの会員サービス「COCORO MEMBERS」でご愛用製品の登録をお願いします。

<https://cocoromembers.jp.sharp>

(登録無料)

スマートフォンはこちら



プラズマクラスターロゴおよびプラズマクラスター、Plasmaclusterは、シャープ株式会社の登録商標です。

## もくじ

ページ

### 準備と確認

安全上のご注意	2
各部のなまえ(本体/付属品)	5
ご使用前に(本体/乾燥/ふたロック/チャイルドロック/洗濯物)	6
操作部の見かた(操作と表示)	10
コースの紹介(エコ運転)	14
洗剤類の使いかた (洗剤類の使用量/のりづけのしかたなど)	16
超音波ウォッシャーの使いかた (充電のしかた)	20
洗濯・乾燥の流れ	24

### 使いかた

洗濯する/洗濯～乾燥する (標準/おうち流/ガンコ汚れ/シワ抑え/ 香りプラスコース)	26
乾燥する (標準/おうち流/ホームクリーニングコース)	28
自分だけのコースを登録する (おうち流コース)	30
個別に洗濯・乾燥 (脱水だけしたいときなど)	31
軽い汚れの少量の衣類に (10分洗濯コース)	32
予洗いに(サッと予洗いコース)	33
デリケートな衣類を洗う (ホームクリーニングコース)	34
毛布など大物を洗う(毛布コース)	36
付属のハンガーを利用する (ハンガーの使いかた)	38
付属のハンガーで乾燥する (ハンガー乾燥コース)	40
プラズマクラスターイオンで消臭・除菌する (ハンガー消臭コース)	42
音声機能(「聞いて」キー)	44
ふる水を使う	46
予約運転する	49

### 必要なとき

設定を変更する (終了音の消しかた/乾燥仕上り具合調整/初期化など)	50
お手入れする(フィルター類など)	54
洗濯・脱水槽を清潔に (槽クリーンコース/槽乾燥)	59
槽の汚れが気になるときに(槽洗浄)	60
設置のしかた(事前確認/排水ホース/ 据え付け/給水ホース/試運転)	62
保証とアフターサービス	68
お客様ご相談窓口のご案内	69
こんなときは?	70
コースの詳細	79
仕様	81
お知らせ表示・エラー表示	82
別売品	

裏表紙

# 安全上の ご注意 1

## 本体について



### 警告

感電や漏電、発火などによる事故やけがを防ぐために

人への危害、財産への損害を防ぐため、お守りいただく

■ 誤った使いかたで生じる内容を次のように区分して、説明しています。

**危険** 「死亡または重傷を負うおそれが高い」内容。

**警告** 「死亡または重傷を負うおそれがある」内容。

**注意** 「軽傷を負う、または財産に損害を受けるおそれがある」内容。

#### 電源や電源プラグ・コードは



- 傷んだものは使わない
- 束ねない、無理に曲げない
- 傷付けない、加工しない
- 重いものをのせない、挟み込まない
- 引っ張らない、ねじらない
- コードを持って抜かない
- ぬれた手で抜き差ししない
- ゆるんだコンセントは使わない  
(感電・ショート・発火の原因)



- 定格15A・交流100Vの単独コンセントを使う(電源や定格が異なったり、他の器具と併用すると分岐コンセント部が異常発熱して発火の原因)
- 電源プラグの刃および刃の取付面にほこりが付着している場合はよく拭く(火災の原因)

#### 子供の事故を防ぐ ために



- 子供に洗濯・脱水槽の中をのぞかせない
- 本体の近くに台を置かない  
(洗濯・脱水槽内に落ちて、けが、やけど、感電、窒息、おぼれる原因)
- 扱いに不慣れな方だけでは使わせない



#### 洗濯物を取り出すときは



- 洗濯・脱水槽が完全に止まるまで触らない  
(洗濯物が手に巻き付くとけがの原因)

#### お手入れの際は



- 本体各部に直接水をかけない  
(ショート・感電の原因)



プラグを抜く

- 必ず電源プラグをコンセントから抜く  
(感電やけがの原因)

#### 据え付けは



- 浴室など湿気が多い所や風雨にさらされる場所に置かない  
(感電や漏電による火災の原因)



アース線接続

- アースを確実に取り付ける  
(故障や漏電のときに感電の原因)  
アース工事は販売店、または最寄りの電気工事店にご相談を

#### 乾燥について



- 次のようなものは(洗濯後でも)絶対に乾燥しない
  - 油や溶剤が付着した衣類  
食用油・動植物系油・機械油・灯油・ガソリン・美容オイル(ボディオイル・エステ系のオイルなど)・ベンジン・シンナー・アルコール・ドライクリーニング油など
  - 発泡ウレタン(スポンジ類)・ポリプロピレン繊維・樹脂(セルロース系)・手芸用ボンドなどを使ったもの  
(油の酸化熱による自然発火や引火の原因)

#### その他



- ガソリン・灯油・ベンジン・シンナー・アルコールなどや、それらが付着した洗濯物を絶対に入れたり近付けたりしない  
(爆発・火災の原因)
- プラスチック部には絶対に火気を近付けない  
(火災・変形の原因)
- 脱水中にふたのロックがかからない(回転中でもふたが開けられる)ときや、運転終了後、洗濯・脱水槽が回転しているときは、絶対に手を入れない。ただちに電源プラグを抜き修理を依頼する(けがの原因)
- 改造はしない
- 修理技術者以外の方は分解したり、修理をしない(火災・感電・けがの原因)  
修理はお買いあげの販売店にご相談を

ことを説明しています。

■ お守りいただく内容の種類を次の  
図記号で説明しています。

 してはいけないこと。

 しなければならないこと。

必ずお守りください



## 注意

漏電やけがを防ぎ家財などを守るために

### 洗濯物・本体・周囲の壁などの損壊を防ぐために



- 防水性の衣類やシートは洗濯・脱水・乾燥しない
  - ・レインコート・サウナスーツ
  - ・ウィンドブレーカー・スキーウェア
  - ・ダウンジャケット・理美容用クロス
  - ・オムツカバー・自転車、自動車などのカバー
  - ・寝袋・防水シート・防水エプロン など(水が抜けられないため脱水中に異常振動を起し、転倒によるけが、本体・壁・床などの損壊、水漏れの原因)



防水性は  
入れない

- 毛布など大物は、折りたたんで重ねた状態で入れない(洗濯中に固まりやすいため脱水中に異常振動を起し、転倒によるけが、本体・壁・床などの損壊、水漏れの原因)  
(36ページ)をご確認のうえ、洗濯キャップ、または、大型毛布用ネットを使用して正しく入れてください。

- カーペット・水を通さないカーペットカバーやマット類(裏にゴムなどが付いているものは)洗濯・脱水・乾燥しない

- 用途外には、使用しない  
洗濯機本来の用途以外のものを洗ったり、脱水、乾燥しない。  
(異常振動を起し本体損壊やけがの原因)

※衣類の取扱い表示をご確認ください。

※異常振動が起こった場合、安全装置がはたりますますが、槽が高速で回転しているときはすぐに止まりませんのでご注意ください。

### 温度に注意



- 温水を使用する場合は、50℃以上のお湯は使用しない(プラスチックが変形し故障の原因)
- 乾燥運転中や終了直後はふたや洗濯・脱水槽などに触れない(高温になり、やけどの原因)  
衣類を出す際もご注意ください

### 運転前の確認



- 蛇口を開いてホースの接続を確認する  
(ねじがゆるんでいると、水漏れして水びたしなどの思わぬ被害の原因)

### 運転後の確認



- 必ず蛇口を閉じる  
(万一の水漏れ防止)

### 電源プラグは



プラグを抜く

- 電源プラグを抜くときは、電源コードを持たずに必ず先端の電源プラグを持って引き抜く(感電・ショート・発火の原因)
- 長期間ご使用にならないときは、必ず電源プラグをコンセントから抜く  
(絶縁劣化による感電や漏電・火災の原因)

### その他



- ふた(ガラス面)に乗らない、また、ふたに物を落としたり置いたりしない  
(破損(割れ・ひび・傷)により、けがの原因)  
万一、ふたのガラスが破損したときは、すぐに修理を依頼してください。
- 本体にのぼったり重い物をのせたりしない  
(変形・破損により、けがをする原因)
- 運転中は本体の下に手足を入れない  
(回転部などがあり、けがや感電の原因)  
とくに置台などを使用すると、床面とのすき間が大きくなります。ご注意ください。
- ロックされたふたを無理に開けない  
(ふたやロック機構部が破損の原因)

### その他のご注意

- 操作部付近に、磁石など磁気を帯びたものを近づけない。(誤動作の原因)
- 上に物を置かない。(振動による落下や誤動作の原因)

# 安全上のご注意 2

必ずお守りください



## 超音波ウォッシャーについて



### 危険

感電や火災などの事故や大けがを防ぐために



- 下記のような医療用電子機器を使用中のかたは使用しない
  - ・ペースメーカーなどの体内植え込み型医療用電子機器
  - ・人工心肺などの生命維持用電子機器
  - ・心電計等の装着型医療用電子機器(医療機器の誤作動の原因)



### 警告

火災や感電、けがを防ぐために



- 人体／生物に使用しない(事故・けがの原因)
- 落下・破損した場合は使用しない(火災・感電の原因)
- 分解・改造はしない(火災・感電・けがの原因)
  - ・電池の交換はできません
- 子供だけで使わせたり、乳幼児の手の届くところで使わない(事故・けがの原因)
- ハンマーなどでたたいたり、踏みつけたりしない(けがの原因)
- 動作中、ホーン部(金属部)に手や指を触れたり、衣類の下に手などを入れない(けが・やけどの原因)
- 超音波ウォッシャー本体に金属製のもの(金属を含む材質のシールなど)を貼り付けない(火災・けが・やけどの原因)
- 洗濯機本体の超音波ウォッシャー収納部に金属製のもの(クリップ、ヘアピン、コインなど)を入れない(火災・けが・やけどの原因)
- 本取扱説明書に書かれた目的以外に使わない(事故の原因)



- 万一、異音がする、煙が出る、こげくさいなどの異常な状態に気がついたときは、充電および使用を止めてお買い上げの販売店に修理を依頼する(火災・感電・けがの原因)



### 注意

漏電やけがを防ぎ家財などを守るために



- 乾いた衣類には使用しない(衣類破損の原因)
- 本体を水洗いしたり水没させない(感電・故障の原因)
  - ・防水仕様ではありません
- ベンジン、シンナー、アルコール、ガソリン、灯油などを付けて、超音波洗浄しない(火災の原因)
- 不安定な場所に置かない(事故の原因)



- 超音波洗浄は平らな場所でおこなう(事故・けがの原因)





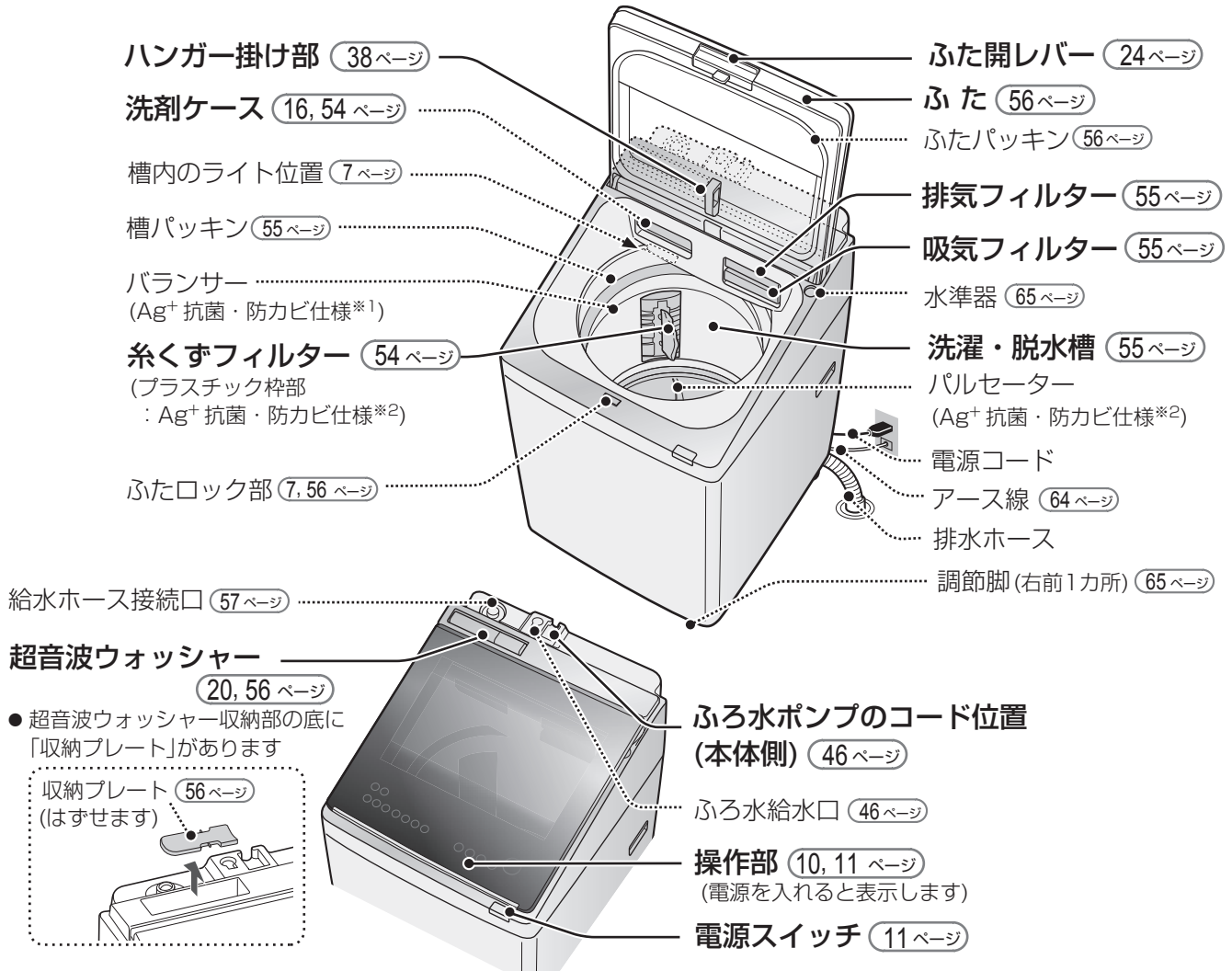

# 各部のなまえ

## 本体

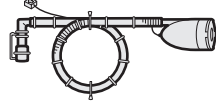

※1 ● 試験機関：(一財)ポーケン品質評価機構 ● 試験成績書発行番号：20215004004-1/2 ● 試験方法：JIS Z 2801 抗菌性試験/JIS Z 2911 かび抵抗性試験 ● 試験結果：抗菌効果あり/カビ抑制効果あり ※2 ● 試験機関：(一財)ポーケン品質評価機構 ● 試験成績書発行番号：213248364-1/2 ● 試験方法：JIS Z 2801 抗菌性試験/JIS Z 2911 かび抵抗性試験 ● 試験結果：抗菌効果あり/カビ抑制効果あり

## 付属品

<b>超音波ウォッシャー</b> (20~23ページ) (1組) 	<b>給水ホース(1組)</b> 長さ0.8m (66, 67 ページ)  水栓つぎて	<b>ハンガーA(1本)</b> (38~43ページ) 	<b>ハンガーB(1本)</b> (38~43ページ) 	<b>脚スペーサー</b> (65 ページ) ● 6mm (2個) ◇ 接着テープ(2枚)
<b>ふろ水ポンプ(1組)</b> (46, 58 ページ) 長さ4m ホース内径15mm 	<b>ふろ水ホース・ハンガーホルダー(1個)</b> (39, 48 ページ) 			

印刷物付属品(各1部) ● 取扱説明書\* ● 据付チラシ\* ● 超音波ウォッシャー説明チラシ\* ● 保証書

※当商品は日本国内向けであり、日本語以外の説明書はありません。 This model is designed exclusively for Japan, with manuals in Japanese only.

# ご使用前に 1

## 本体の確認

62～67 ページ にしたがって正しく設置してください。

据え付け状態が悪い場合は、お買いあげの販売店または設置した業者にお問い合わせください。

### CHECK 水栓つぎて・給水ホース

- ✓ 水漏れしませんか？
- ✓ ゆるみ・ぐらつき・傾きはありますか？  
給水ホースにねじれ・引っ張りなどはありませんか？

### CHECK 本体の設置状態

異常振動を防ぐために

- ✓ がたつきませんか？

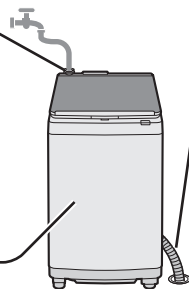

### CHECK 排水ホース

ホース破れを防いだり、スムーズな排水のために

- ✓ 下に押し込んでいませんか？
- ✓ 持ち上がっていませんか？
- ✓ 設置前に排水口をお掃除しましたか？

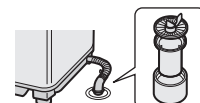
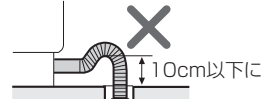
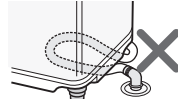

- 本機は、「消防法 設置基準」に基づく試験基準に適合しております。建築物の可燃物などからの離隔距離は、右表に掲げる値以上の距離が必要です。

消防法 基準適合 組込形

場所	離隔距離
上方	50cm
前方	開放
左/右/後方	2cm
下方	0cm

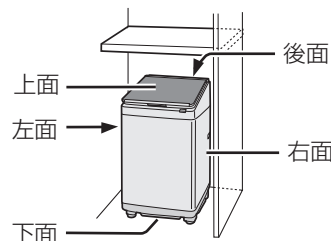

## 乾燥するとき

フィルター・換気

- 吸気フィルター、排気フィルターは必ずセットする。  
【ほこりが機内にたまり、故障の原因】
- フィルター類をふさがない。  
【内部温度が上がり、衣類を傷める原因】
- 十分に換気する。【結露の原因】

排気フィルター 吸気フィルター

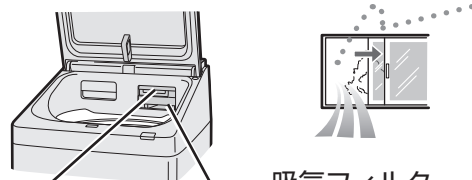

ご注意

- 乾燥中はふたやその周囲(とくに温風吹出し位置周辺)が、高温になることがあります。



乾燥試運転

- 乾燥の使いはじめにゴムなどのおいがする場合があります。乾燥試運転で軽減できます。

「乾かす 90分」で運転する



- 洗濯物は入れないでください。
- 終了後は電源を切り、ふたを開けておきます。(電源を切るまで「シワ防止」運転をおこないます) 25 ページ

## ふたロックについて

運転中は、安全のため ふたを自動ロックしています。

### ふたの開けかた

運転中に



5~15秒後 (消灯)

ふたロック



ふたロック

- ロックを解除して、ふたが開けられます。
- 槽内が高温の場合は「H」を、送風で冷やします。(74, 82ページ) 温度が下がったらロック解除してふたが開けられます。

## チャイルドロックの設定のしかた

一時停止中もふたが開かないようにロックできます。(小さなお子様がおられる場合などに)

1

電源「切」の状態  
電源スイッチを「ピーッ」と鳴るまで長押しする(約4秒)

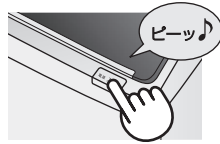

▶ 「設定モード」に入る (50ページ)

3

続けてタッチして変更する



OFF



ON

設定していない

設定する

2



OFF

設定していない(初期状態)  
現在の設定内容を表示

4

決定する



ピッ  
設定しました

▶ 記憶して電源が切れる

チャイルドロックを設定しているときは

- 運転中に一時停止しても、ふたのロックははずれません。
- 運転終了後槽内に水が残っている場合も、ふたのロックははずれません。

### チャイルドロック設定中のふたの開けかた

「カチッ」と鳴ってロック解除します。状況により数秒かかる場合があります。音がするまでタッチし続けてください。

運転中は…

一時停止し



「ピーッ」と鳴るまで  
3秒以上タッチする

電源「切」でふたがロックされているときは…

電源を入れ、「L」が消えてから

L



「ピッ」と鳴るまで  
3秒以上タッチする

## 槽内のライトについて



本機は、槽内にライトを搭載しています。スタート前や一時停止中など、電源が入っている状態でふたを開けると、自動的に点灯します。\* また、運転中に  をタッチすると点灯します。

\* ふたを開けている間点灯。閉めると消灯。

### 運転中のライトの点けかた

運転中に



- 槽内のライトが点灯し、1分後自動的に消灯します。
- すぐに消したいときは、もう1度  をタッチします。

# ご使用前に 2

## 洗濯物の準備

洗濯も乾燥もできないもの



- 衣類の取扱い表示や組成表示のないもの

- 芯地が多く、形くずれしやすいもの

例 ネクタイ・ブレザー・ジャケット・コート・スーツなど

- 著しい収縮や変色、表面変化を起こすおそれのある素材

例 レーヨン・キュプラ・絹および混紡品など

- ウレタン(スポンジ類)の入ったもの

- 防水性のもの



- 毛倒れを起こす起毛製品

例 ベルベット・別珍など

- 形くずれや表面変化を起こすおそれのある生地

例 強撚糸使用の生地・ジョーゼット・クレープ・ちりめんなど

- 和服、和装小物など

- 色落ちしやすいもの

- 以下の表示のあるもの



(水洗いはできない)  
(石油系溶剤でドライクリーニングできる)

- 座ぶとん・クッション・枕など

- 表面の凹凸などが消えやすいもの

例 防シワ加工品・エンボス加工品など

- 皮革製品・皮革装飾をほどこしたもの

- カーペット・水を通さないカーペットカバーやマット類(裏にゴムなどが付いているもの)

乾燥できないもの



- 油や溶剤が付着したもの

例 食用油・動物系油・機械油・灯油・ガソリン・美容オイル(ボディオイル・エステ系のオイルなど)・ベンジン・シンナー・アルコール・ドライクリーニング油など

- 発泡ウレタン(スポンジ類)、ポリプロピレン繊維、樹脂(セルロース系)、手芸用ボンドなどを使ったもの【油の酸化熱による自然発火や引火の原因】

- のりづけした衣類

・槽内がのりで汚れることがあります。乾燥後スプレーのりなどで仕上げます。

- 以下の表示のあるもの

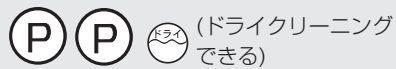

(ドライクリーニングできる)



(日陰の平干しがよい)

- 「タンブラー乾燥はおさげください」の表示のあるもの

- 皮革製のパッチの付いたジーパンなど

・パッチ部分が熱で傷むことがあります。



**CHECK 洗濯物を確認**

- ✓ 衣類の取扱表示



- ✓ 初めて洗うものは、色落ちや色移りを確認  
色落ちしやすいものは、分けて洗う。



- ✓ しみや部分汚れはあらかじめ処理

繊維の種類やしみの内容に応じた方法で処理する。

**衣類・本体・洗濯・脱水槽・パルセーター・糸くずフィルター**の傷付きを防ぐために

- ひもは結び、ファスナーは閉じる。
- 金属製のボタンや装飾品の付いたものは、裏返しにするか洗濯ネットに入れる。
- 毛玉や糸くず、毛羽立ちが気になる衣類は、裏返しにする。
- 硬貨・ヘアピン・カーテン金具などの金属などは、必ず取り除く。
- 砂やどろはあらかじめ落とす。



- 洗濯物は入れ過ぎない。
  - 衣類はパルセーターより上に出ないように押し込んでください。  
【給水時浮き上がって水が飛散すると床が水浸しになったり、運転中槽からはみ出し、衣類や製品を傷める原因】

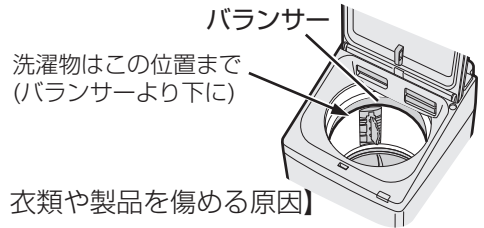

- デリケートな衣類は、洗濯ネットに入れる。
  - 軽やかさばる衣類(フリース素材など)。【運転中に飛び出し、衣類や製品を傷める原因】
  - ブラジャーは市販の専用ネットに入れる。【ワイヤーが飛び出し、異音や故障の原因】
  - 入れる量は少なめにする。(洗濯量の目安は **18ページ**)  
【洗い・すすぎ・脱水性能の低下や脱水中の片寄り、飛び出しの原因】
  - 洗濯ネットのファスナー金具はカバーに収める。【運転中に接触し、衣類や製品を傷める原因】

- 毛布コースで洗濯するときは、必ず別売の洗濯キャップや大型毛布用丸型ネットを使う。 **36ページ** **裏表紙**

- ジーンズなどかさばる衣類や浮きやすいもの※は底に入れる。  
【衣類が飛び出し傷付く原因】

※ くつ下・ハンカチなどの小物類、フリース、化繊100%のもの、撥水加工を施したものなど

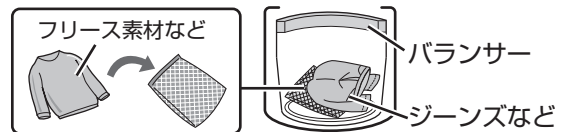

ビジュアルガイドでもご案内しています **裏表紙**

- ふたに衣類やふる水ホースなどを挟み込んだり、ふたの上に物を載せない。【変形や破損の原因】

# 操作部の見かた 1

## 操作パネルの表示

- 電源が入っていないときは、操作部は見えません。
- 電源を入れると、操作できるキーのみ表示します。
- キーをタッチするごとに、その時点で操作できるキーを表示します。
- ふたが開いているときは、キーの操作ができません。

**ライト キー** (7 ページ)  
運転中、槽内にライトを点灯させたいときに  
チャイルドロック設定中にふたを開けるときにも使います。

**聞いて キー**  
「音声機能」によるお知らせを聞くとともに

超音波ウォッシャーの充電中にも表示します。

**プラズマクラスターイオン 表示**

槽クリーン中や乾燥中、ハンガー消臭コース運転中など、プラズマクラスターイオンが放出されているときに点滅します。



**数字 表示部** (11 ページ)

**エコ 表示** (15 ページ)

**ふろ水 キー**  
(46~48 ページ)

**予約 キー** (49 ページ)

運転終了時間を予約するときに  
1~24時間後まで1時間単位で選べます。

**水量 キー** (18, 79 ページ)

- 水量は自動的に決まります。(18~53L[58L])
- お好みの水量に変更できます。(12~53L[58L]まで9段階)

**運転内容 キー**

個別運転や運転内容の変更に (31, 53 ページ)

- スタート後は「洗い」中に変更できます。
- 運転中はキーが点滅して、進行状況をお知らせします。

**温風プラス 表示**  
(26 ページ)

本書は、ES-PU10C、ES-PU11Cの共用です。ES-PU10Cを基準に記載していますが、洗濯容量、水量、

**CHECK** 操作前のご確認

- ✓ 操作パネルが汚れていたり、水や洗剤、柔軟剤などが付いたときは、水を含ませたやわらかい布で拭き取ったあと、から拭きしてください。
- ✓ ゴム手袋やばんそうこうなどをしていると操作できません。指で直接操作してください。

**運転切替 キー** (14 ページ)

- キーにより選べるコースが異なります。
- 選択中の運転切替キーは、青色に点灯します。
- 選べるコースを表示、選択中のコースは点滅します。

- 洗濯** 標準・おうち流・10分洗濯・サッと予洗い・ガンコ汚れ・ホームクリーニング・シワ抑え・毛布・香りプラス
- 洗~乾** 標準・おうち流・ガンコ汚れ・毛布
- 乾燥** 標準・おうち流・ホームクリーニング・毛布・ハンガー乾燥
- 槽クリーン** 槽クリーン・ハンガー消臭

**スタート・一時停止 キー** (7,74 ページ)

ふたロックを解除したいときにも。

標準	おうち流	10分洗濯	サッと予洗い
ガンコ汚れ	ホームクリーニング	シワ抑え	槽クリーン
毛布	香りプラス	乾燥	消臭

洗濯 洗~乾 乾燥 槽クリーン



**ふたロック 表示** (7 ページ)

チャイルドロックの設定方法は (7 ページ)

**電源スイッチ**

運転が終わると自動的に切れます。  
電源を入れたまま放置すると、5分後に切れます。

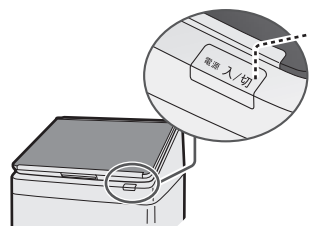

**数字表示部(表示例)**

**洗剤量目安** (18 ページ)



すりきり一杯が47gの洗剤カップで0.8杯

**水量**



水量53L

**運転内容**

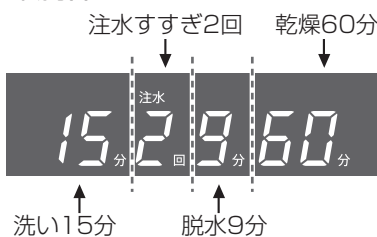

**残り時間目安**



残り1時間20分

**予約運転** (49 ページ)



運転終了まで9時間

**お知らせ表示・エラー表示**

(82, 83 ページ)



# 操作部の見かた 2

## 操作と表示 (「洗濯／標準コース」の表示例)

### 1 電源を入れると

「洗濯／標準コース」が選択された状態 (初期状態)

- このまま「スタート」をタッチすると、「洗濯／標準コース」の自動運転ができます。



- 選択可能なキーやコースのみを表示します。
- 青点灯しているキーが選択されている運転切替キーです。
- 点滅しているコースが選択されています。

### 2 運転中

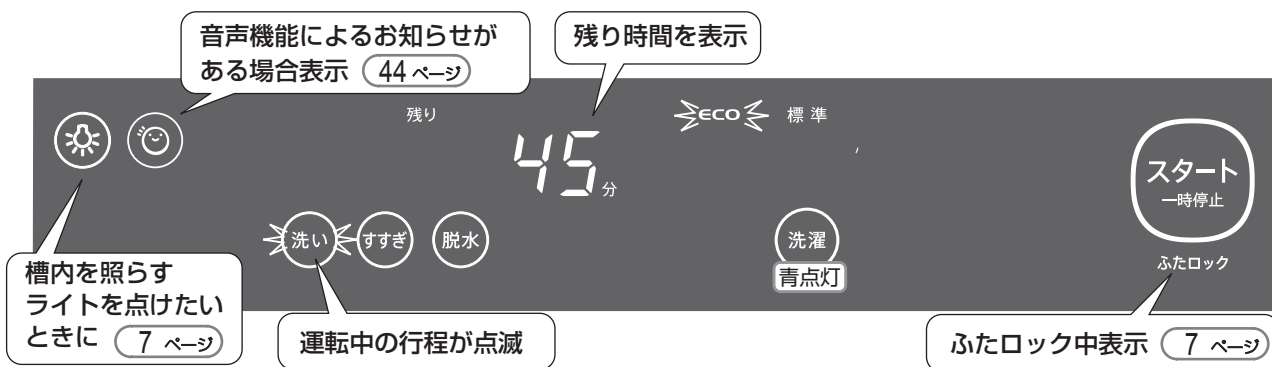

### 3 運転終了



#### 「洗濯」終了後

- お知らせがあるときは、 をタッチして聞く。お知らせが終わると電源が切れる。
- お知らせを聞かない場合は15分後、自動的に電源が切れる。
- 超音波ウォッシャーの充電中は、 のみ表示し充電を続ける。充電終了後、自動的に電源が切れる。

(21 ページ)

#### 「洗濯～乾燥」「乾燥」終了後

- 「シワ防止」運転をおこなっているときは、「スタート」キーでふたロックを解除して洗濯物を取り出す。(自動的に電源が切れる) (25 ページ)
- 超音波ウォッシャーの充電中は、「スタート」キーでふたロックを解除したあと、 のみ表示し充電を続ける。充電終了後、自動的に電源が切れる。(21 ページ)

## 運転内容を変更したいとき

### ●「洗濯～乾燥」運転するとき (26 ページ)



- 「洗濯～乾」キーで選べるコースを表示します。

### ●「乾燥」運転するとき (28 ページ)



- 「乾燥」キーで選べるコースを表示します。

### ●「槽クリーン」や「ハンガー消臭」を運転するとき (40, 59 ページ)



-  キーで選べるコースを表示します。

### ●水量を変更するとき (18, 79 ページ)



### ●ふる水を使うとき (46 ページ)



### ●予約運転するとき (49 ページ)









### ●運転内容を変更するときなど (31, 53, 79 ページ)



# コースの紹介

## 選べるコースと機能

こんなときに		コース	参照ページ	洗濯	洗~乾 【洗濯】
日常の衣類に	ふだんのまとめ洗いに 	標準	26,28	10kg[11kg]	5kg[6kg] (化繊6kg)
	自分だけのコースをつくる	おうち流	26,28,30	10kg[11kg]	5kg[6kg] (化繊6kg)
	軽い汚れの少量の衣類を10分でお洗濯	10分洗濯	32	1.5kg	—
	お洗濯前に水洗い 	サッと予洗い	33	0.5kg	—
	泥汚れなどに 	ガンコ汚れ	26	4.5kg	4.5kg <sup>※1</sup>
	シワが気になる衣類に	シワ抑え	26	1kg	—
	柔軟剤の効果を高めたいときに	香りプラス	26	2kg	—
デリケートな衣類に	やさしくお洗濯 	ホームクリーニング	28,34	2kg	—
大物のお洗濯に	毛布やふとん、 カーペットカバーなどに 	毛布	36	毛布は4.2kg	毛布は2.8kg
付属のハンガーを使って	シワを抑えて乾燥したいときに	ハンガー乾燥 	40	—	—
	気になるにおいをリフレッシュ	ハンガー消臭 	42	—	—
洗濯・脱水槽のお手入れに	日頃のお手入れに	槽クリーン	59	—	—
		槽乾燥	59	—	—
	汚れやにおいが気になったら	槽洗浄	60	(洗濯物は入れない)	—
洗濯機では落ちにくい部分汚れに	超音波ウォッシャー 		20		

洗濯量はJIS(日本工業規格)に規定の布地によるもの、乾燥量は日本電機工業会自主基準の衣類です。

ワイシャツ  
(混紡約200g)



ブラウス  
(混紡約200g)



長袖アンダーシャツ  
(綿約130g)



パジャマ(上下)  
(綿約500g)



スリッパ  
(混紡約150g)



●各コースの運転内容は 79 ページ

乾燥	lon	使える機能	
		ふろ水	予約
乾燥量の上限		46~48ページ	49ページ
5kg[6kg] (化繊6kg)	—	○	○
5kg[6kg] (化繊6kg)	—	○ 登録可	○
—	—	○ 「洗い」のみ	○
—	—	—	—
—	—	○	○
—	—	○	—
—	—	○	○
0.4kg	—	○	—
毛布は2.8kg	—	○	○
脱水後の衣類 1kg	—	—	○
—	ハンガー掛け に1kgまで	—	—
—	(洗濯物・洗剤) は入れない)	—	—
(洗濯物は 入れない)	—	—	—
—	—	○	—

※1 ガンコ汚れコースの乾燥は標準コースと同じです。

ブリーフ (綿約50g)   くつ下 (混紡約50g)   タオル (綿約70g)   バスタオル (綿約300g)   シーツ (綿約500g)



## エコ運転

センサーで衣類の量 / 布質 / 乾き具合 / 洗剤のすすぎやすさ / 洗濯水の汚れなどを判定し、状況に合わせて自動で節電・節水・時間短縮をおこないます。

対象コース	洗濯	標準・おうち流・10分洗濯・シワ抑え・香りプラス
	洗~乾	標準・おうち流

●対象コースを選ぶと表示する **ECO**

### センシングにより状況に応じた最適運転

衣類の汚れ具合、布質や洗剤のすすぎやすさなどを見ながら、すすぎ・脱水時間を短縮して節電・節水します。※2

洗い中に判定しながら運転(点滅) ▶ 判定完了(点灯に戻る)



**ECO**

洗  
い  
く  
脱  
水

- すすぎやすさは、標準コース、シワ抑えコースで判定します。「すすぎやすい」洗剤と判定したときは、自動ですすぎ2回を1回に減らします。
- 下記条件の場合は、エコ表示が消灯します。
  - ・容量1kg(水量26L)以下と判定し、かつ、ふろ水設定のとき
  - ・途中で設定を変更したとき

乾  
燥

### 布質と乾き具合に合わせた運転

センサーで、ヒーターを最適な状態にコントロールして消費電力を抑えます。

- 乾き具合の判定は「乾燥」を自動運転に設定したときにおこないます。
  - ・乾燥時間をご自分で設定した場合はおこないません。

- 条件によっては、正しく判定できない場合もあります。
- エコ運転をやめる設定もできます。(53ページ)

※2 消費電力量：洗濯時最大5%[11%]セーブ(当社比。エコ運転ONとOFFの比較)  
(日本電機工業会自主基準による消費電力量とは異なります)

化繊比率85%の場合、標準コース・洗濯、10kg[11kg]でES-PU10C：使用水量約6%削減(102L→96L)、所要時間約11%削減(45分→40分)、消費電力量約11%削減(98Wh→87Wh)  
ES-PU11C：使用水量約8%削減(115L→106L)、所要時間約11%削減(46分→41分)、消費電力量約11%削減(110Wh→98Wh)

# 洗剤類の使いかた 1

## 洗剤ケースに入れる

### CHECK 洗剤を入れる前のご確認

- ✓ 洗剤ケースは、乾いた布で拭いてからご使用ください。

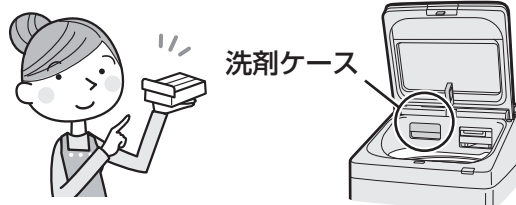

- 洗剤と漂白剤を併用する場合は、液体と粉末の組み合わせでご使用ください。
- 予約運転のときは、必ず洗剤ケースをご使用ください。(49ページ)
- 洗剤をセットしたあとは必ずケースを閉めてください。閉めるさい、洗剤が流れ出ないようにゆっくり戻してください。
- 洗剤類は「↓満量」表示より下に入れてください。入れすぎたり、給水中にケースを動かすと、すぐに流れ出ることがあります。
- 塩素系の液体漂白剤は、色落ち・変色のおそれがあります。
- 一部の柔軟剤では衣類にまとまって付着すると変色するものがあります。(変色したときは(70ページ))
- 柔軟剤は、ケースに入れたまま12時間位以上放置したときや低温のとき、ケース内で固まる場合があります。

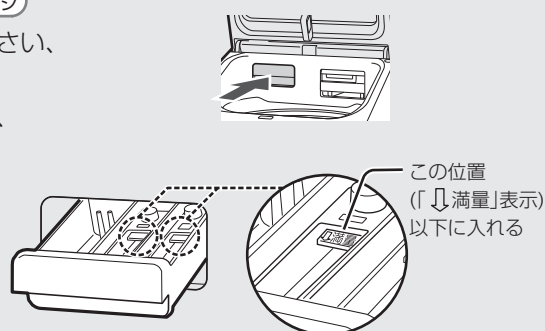

## 種類により入れる場所が異なります

粉末洗剤・液体洗剤・粉末漂白剤は、槽内に直接入れることもできます。その場合は、洗濯物をよけて槽の周辺部に入れてください。

### 粉末洗剤・粉末漂白剤

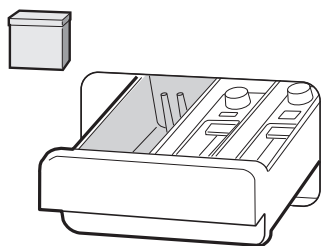

- 水に溶けやすいものをお使いください。
- 洗剤のカップの大きさや使用量は、メーカーや銘柄によって異なります。操作パネルの表示を目安に、量って入れてください。
- 粉末漂白剤の使用量・使いかたは、容器の表示をご覧ください。

### 液体洗剤・液体漂白剤

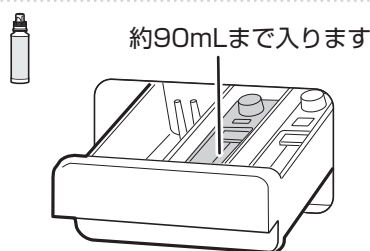

- 操作パネルの表示水量を目安に量って入れてください。
- 粘り気の強い液体洗剤は、あらかじめ約500mLのぬるま湯に溶かしてから槽に直接入れてください。
- 液体漂白剤の使用量・使いかたは、容器の表示をご覧ください。

### 柔軟剤



- 操作パネルの表示水量を目安に量って入れてください。入れすぎは、カビの原因になります。
- 柔軟剤は最終すすぎ中に自動的に槽内に入ります。

- 洗剤・柔軟剤の使用量については(18ページ)
- 洗濯後、ケース内に水が残ることがありますが、異常ではありません。



## 石けんの使いかた

### 粉石けん・液体石けん

#### 槽内で溶かす

- ① 水量「12L」を選び、一旦ふたを閉めてスタートする。(給水を始める)
- ② 給水が始まったら一時停止して、石けんをまんべんなく固まらないように入れ、3分程度運転して十分に溶かす。
- ③ 電源を入れ直し、コースや水量を選び直して洗濯する。

#### 溶けにくい場合

- ① 洗面器などに、30℃前後のぬるま湯(約5～10L)を用意し、石けんを少しずつ入れながらかきまぜて十分に溶かす。
- ② 洗濯を始め、給水が始まったら一時停止して、石けん液を槽内に入れる。

- 合成洗剤と比較して洗濯物に残りやすいため、十分にすすぐ。注水すぎ3回をおすすめします。(79, 80 ページ)
- 【黄ばみやにおいの原因】
- 入れ過ぎたり低温の水に直接入れない。
- 【石けんかすがたまる原因】
- 粉石けんや液体石けんは予約洗濯に使わない。

## のりづけのしかた

- 「洗濯機用」と表示している化学合成のり以外は使わない。
- のりづけした衣類は乾燥しない。



のりづけしたいもの(2kg以下)を入れて以下の内容で運転を始める

- 標準コース・水量31L(1kg以下は27L)・洗い3分・脱水1～2分

1

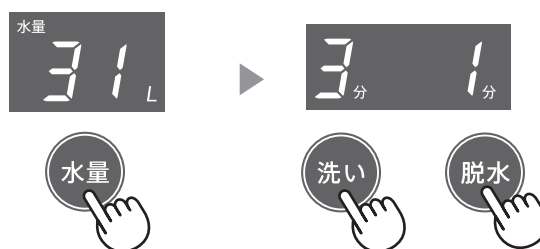

給水後

一時停止してのりを入れる

2

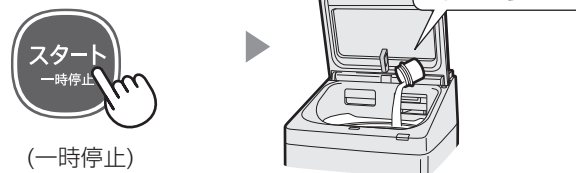

のりづけ後

衣類を取り出し、すぐに以下の内容で槽に付着したのりを洗い落とす(漂白剤を約10mL入れると効果的)

- 標準コース・水量40L・洗い3分・脱水2分

3



- 洗剤類は周囲の温度や湿度など保管条件の変化にご注意のうえ、早めにご使用ください。保管条件により、洗剤が固まる・柔軟剤がどろどろになったり粒ができるなど、状態が変化する場合があります。このような洗剤類は溶けにくいので、効果が十分に発揮できなくなったり、しみの原因になることがあります。

# 洗剤類の使いかた 2

## 洗剤・柔軟剤の使用量

洗剤量 目安表示 すりきり一杯が 47gの カップの場合	容器の表示をご確認ください	合成洗剤							
		粉末	液体				液体中性		
		20g アタック バイオEX	25g 消臭フルー ド トップブラ チナクリ ア	10mL ウルトラア タックNE o トップス ーパーナ ノックス フレク ランス ニユー ビーズ Neo	20mL 液体部 屋干し トップ	25mL アリエール サイエ ンス フライン グパ ワー ジェル	40mL アクロ ン エマ ール		
表示水量	洗濯量の 目安	水30Lに対して							
洗剤 杯									
標準 コースなど (ガンコ 汚れ コース 以外)	0.8	58-45L (PU11C)	11kg以下	39g	48g	19mL	39mL	48mL	77mL
		53-43L (PU10C)	10kg以下	35g	44g	18mL	35mL	44mL	70mL
	0.7	44-43L (PU11C)	8kg以下	29g	37g	15mL	29mL	37mL	59mL
	0.6	42-37L (PU11C)	6kg以下	27g	33g	13mL	27mL	33mL	53mL
		42-40L (PU10C)							
	0.5	39-37L (PU10C)	5kg以下	25g	31g	12mL	25mL	31mL	49mL
		36-34L	4kg以下	23g	28g	11mL	23mL	28mL	45mL
	0.4	33-31L	3kg以下	21g	26g	10mL	21mL	26mL	41mL
		30-27L	2kg以下	18g	23g	9mL	18mL	23mL	36mL
		26-24L	1kg以下	16g	20g	8mL	16mL	20mL	32mL
0.3	23-18L	0.5kg以下	12g	15g	6mL	12mL	15mL	24mL	
0.2	12L	0.3kg以下	8g	10g	4mL	8mL	10mL	16mL	

ガンコ 汚れ コース	0.8	42-40L	4.5kg以下	40g	50g	20mL	40mL	50mL	—
		39-37L	3kg以下	37g	46g	19mL	37mL	46mL	—
	0.7	36-34L	2.5kg以下	34g	43g	17mL	34mL	43mL	—
	0.6	33-31L	2kg以下	31g	39g	16mL	31mL	39mL	—
		30-27L	1.5kg以下	27g	34g	14mL	27mL	34mL	—
	0.5	26-24L	1kg以下	24g	30g	12mL	24mL	30mL	—
	0.4	23-18L	0.5kg以下	18g	23g	9mL	18mL	23mL	—
0.3	12L	0.3kg以下	12g	15g	6mL	12mL	15mL	—	

2018年7月現在

粉石けん	柔軟剤 				
	36g そよ風	4mL ハミングNeo	7mL ふんわりソフラン	10mL フレアフレグランス のソフラン の香り とデオドラント	18.5mL レノアハピネス
70g	8mL	14mL	19mL	36mL	
63g	7mL	12mL	16mL	33mL	
53g	6mL	10mL	15mL	27mL	
48g	6mL	9mL	13mL	23mL	
44g	5mL	9mL	12mL	23mL	
41g	5mL	8mL	11mL	21mL	
37g	4mL	7mL	10mL	19mL	
32g	4mL	6mL	9mL	17mL	
29g	3mL	6mL	8mL	15mL	
22g	2mL	4mL	6mL	11mL	
14g	2mL	3mL	4mL	7mL	

72g	6mL	9mL	13mL	25mL
67g	5mL	9mL	12mL	23mL
61g	5mL	8mL	11mL	21mL
56g	4mL	7mL	10mL	19mL
49g	4mL	6mL	9mL	17mL
43g	3mL	6mL	8mL	15mL
32g	2mL	4mL	6mL	11mL
22g	2mL	3mL	4mL	7mL

- ガンコ汚れコースでは、洗剤の使用量が他のコースと異なります。
- 水量「12L」は  で選んでください。自動では選ばれません。
- 左表に記載のない使用量については、容器の表示に従ってください。

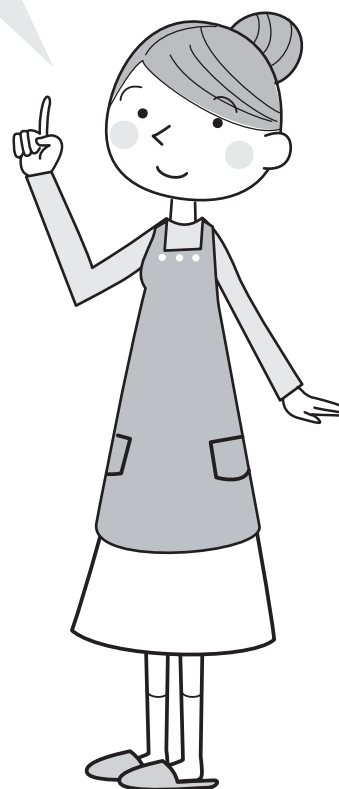

# 超音波ウォッシャーの使いかた

## 超音波ウォッシャーについて

超音波洗浄とは

洗濯機や手洗いで落ちにくい部分汚れを落とします。

水分を含んだ衣類に当てたホーンが超音波振動し、水を含んだ繊維のすきまに真空の泡を発生させます。

この泡が弾ける力で汚れを落とします。

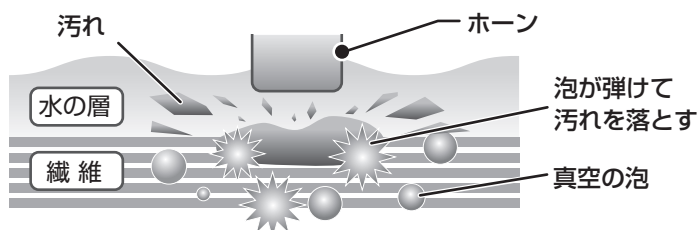

超音波ウォッシャーで洗える衣類・洗えない衣類



### ● 水洗いできる衣類

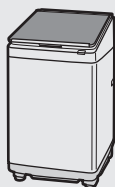

- 衣類の組成表示、取扱い表示をお確かめください。  
不具合が生じるかどうか分からない場合は、**衣類の目立たない部分で、あらかじめ試してください。**
- 時間の経過とともに汚れが落ちにくくなる場合があります。



- 色落ちするもの
- 装飾をほどこした部分
- 皮革製品・和服・和装小物など
- 加工の取れやすいもの

- ナイロンなど防水性のシートや衣類など水を通さないもの
- 水につけるだけで収縮、型くずれ、表面変化をおこすものなど

### 汚れが落ちないもの

- 時間がたった黄バミや染みなど
- 染料などにより染まったもの
- 化学的に変質したもの

- 接着剤や有機溶剤などで固着したもの  
(例) 塗料、油性ペン、墨汁、接着剤、ヘアカラー、マニキュア、インク、染料など

各部のなまえ

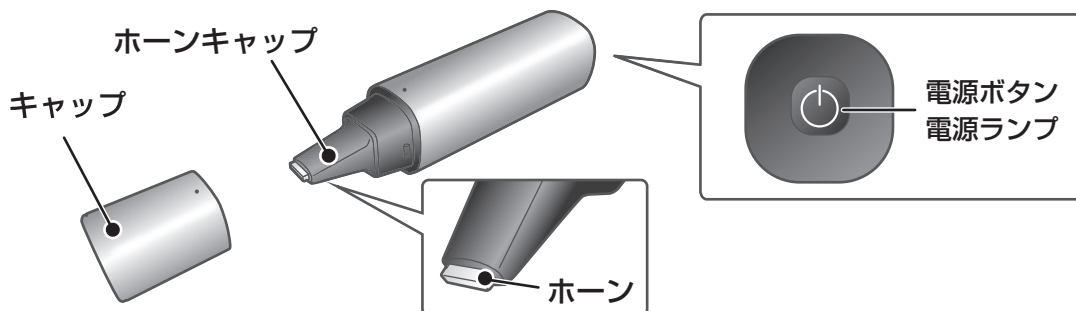

- 収納部には超音波ウォッシャー以外のものを入れないでください。
- 充電中や充電直後に超音波ウォッシャーが熱くなることがありますが、異常ではありません。



## 充電のしかた

洗濯機本体の電源が入っている状態で、超音波ウォッシャーを収納部にセットする

- 収納部に異物がないことを確認してから、キャップを右に向け底に当たるまできっちりとセットしてください。

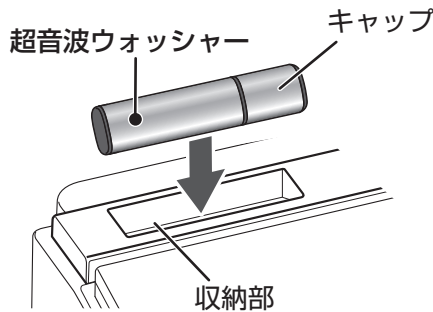

- セットする前に、収納プレートが正しくセットされていることを確認してください。
- 超音波ウォッシャーのキャップは、必ず閉めてください。
- 正しくセットされていないときは、音声でお知らせします。 **82ページ**

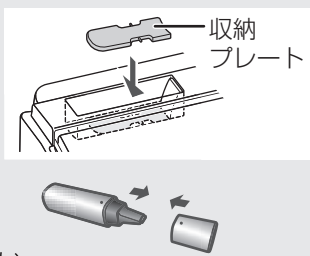

準備

ご注意

- 超音波ウォッシャーを使用後、お手入れせずに戻すなど、超音波ウォッシャーが濡れた状態で収納部にセットしないでください。【故障の原因】(お手入れのしかたは **56ページ**)
- 収納部に洗剤や異物などを入れないでください。特に、クリップやヘアピン、コインなどの金属が入った場合、充電部に触れて発熱することがあります。【やけどや故障の原因】

超音波ウォッシャーの使いかた

すぐに充電を開始します

- スタート前や洗濯運転中など、電源が入っているときは常に充電しています。
- 乾燥中など、温風が出る行程では充電を一旦停止します。
  - ・ 充電が終わっていない場合、温風行程終了後に充電を再開します。
- 運転終了後も充電が終わっていないときは、充電を続けます。
  - ・ 充電が終わるまで  のみ表示しています。このときふたを開けると、槽内のライトが点灯して「充電中」をお知らせします。ライトを消したいときはふたを閉じてください。

超音波ウォッシャーを充電しています

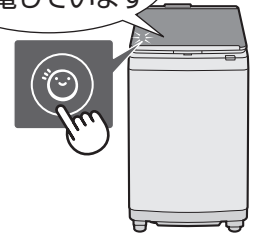

充電中

ワンポイントアドバイス

- ◆ 充電状態を確認したいときは
  - ・・・超音波ウォッシャーを取り出して、電源ランプの状態を見る。

- ▶ オレンジ点灯(約5秒)しているときは充電中。
- ▶ 消灯しているときは充電が終わっている。

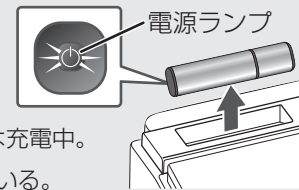

充電

充電終了(自動的に洗濯機本体の電源が切れる)

ワンポイントアドバイス

- ◆ 洗濯機を運転せずに充電だけしたいときは
  - ・・・超音波ウォッシャーを収納部にセットして、洗濯機本体の電源を入れる

- ▶ 充電が始まり、約5分後  のみを表示する。(このときふたを開けると、槽内のライトが点灯し「充電中」をお知らせ) 充電が終わったら、洗濯機の電源が自動的に切れる。

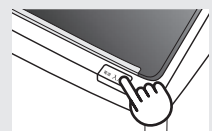

# 超音波ウォッシャーの使いかた

## 使いかた

### 準備

#### 超音波ウォッシャーを取り出す

- ① 右側をゆっくり押し込むと、
- ② 左側が持ち上がり、取り出せます。

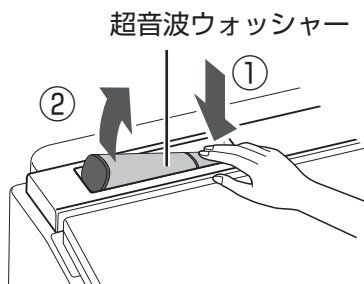

洗面台や洗面器などに衣類がひたる程度の水をはり、汚れた部分を十分にひたす

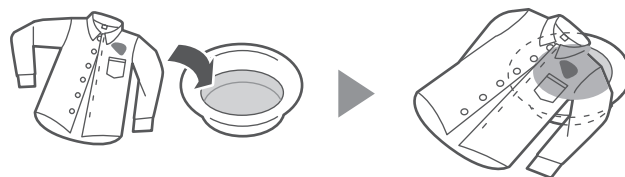

汚れた部分を水にひたす

### 1

#### 超音波ウォッシャーの電源を入れる

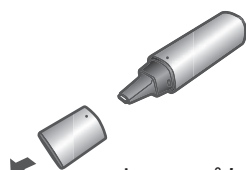

キャップをはずす

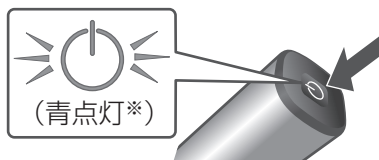

電源ボタンを長押しする(1秒程度)

- 誤動作防止のため、すぐに電源は入りません。

※ オレンジ点滅の場合は、充電してからご使用ください。

21 ページ

### 2

#### 汚れを落とす

- 洗浄する部分を平らにのぼし、ホーンの先端が水に1~2mm程度つかる位置で洗浄してください。(下図参照) 深すぎると正しく動作せず、汚れ落ちが悪くなる原因になります。

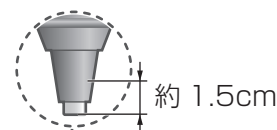
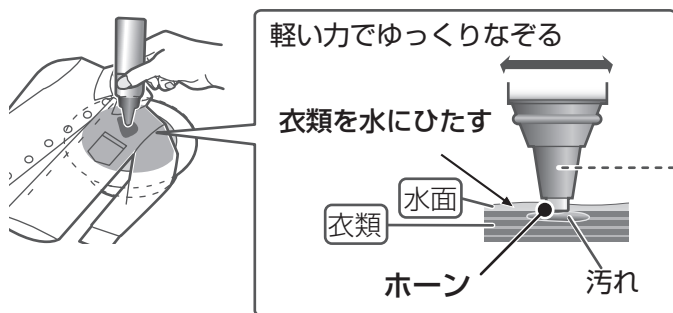

先端から約1.5cm以上水につけないでください。(故障の原因になります)

- 水没させ本体内部に水が浸入し故障した場合は、保証の対象外となります。

### 3

#### 電源を切る

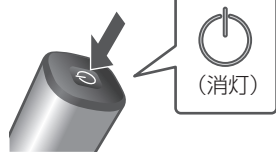

電源ボタンを押す

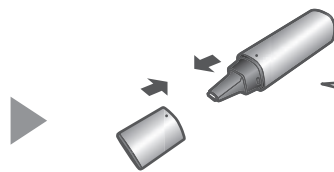

キャップを閉める

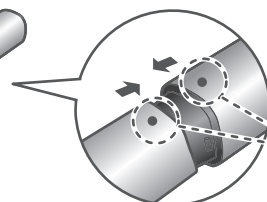

本体とキャップの「●」を合わせる

- ご使用後はお手入れしてください。 56 ページ

## 🏠 CHECK 超音波洗浄に関するご注意

- ✓ 超音波ウォッシャーの使用には水が必要です。  
水を使わずに洗浄したり、空運転させると、衣類や本体を傷める原因になります。  
(ホーンが異常に熱くなり、安全のため自動で運転を停止します。30分程度置いてから、再度ご使用ください)
- ✓ ホーンは必ず布に当て、動かしながらかご使用ください。布に当てなかったり、1か所に止めたまま洗浄すると、ホーンが摩耗して汚れ落ちが悪くなる原因になります。

- 使用中、超音波ウォッシャーが熱くなることがありますが、異常ではありません。
- 消し忘れ防止のため、電源を入れてから約5分で、自動的に電源が切れます。(オフタイマー)  
続けて使用するときには、もう一度電源ボタンを押してください。

### ワンポイントアドバイス

#### ◆ 洗濯用液体洗剤を使うと

- ・・・汚れが落ちやすくなります。  
洗浄後は水で十分にすすいでください。



#### ◆ 電源ランプで、充電の残量が分かります

ランプ	状態
青点灯	洗浄できます。
青点滅	あと5分程度洗浄できます。
オレンジ点滅	充電容量不足のため使用できません。充電してください。

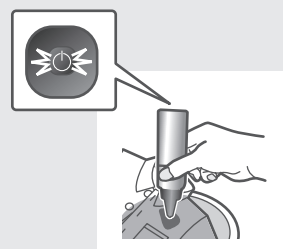

### 充電電池のリフレッシュについて

充電してもすぐにオレンジ点滅になって動かなくなるなど、正しく充電できないときは、以下の方法で、充電電池をリフレッシュしてください。

- キャップを閉めたままおこなってください。

【リフレッシュのしかた】 数十分程度かかる場合があります。

- ① 通常通り満量まで充電する。(21ページ)
- ② 電源ボタンを5秒以上押す。(ランプが青点滅する)
- ③ ランプがオレンジ点滅に変わったら、リフレッシュ終了。

- ▶ もういちど充電をおこなってご使用ください。(21ページ)

- 運転を始めてもすぐに止まる場合は、上記手順を繰り返しおこなってください。

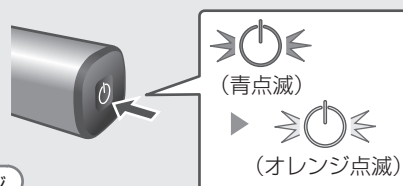

# 洗濯・乾燥の流れ

## 標準コース

### 準備 洗濯物を入れる

#### 本体の確認 6 ページ

- 蛇口を開く。  
ふろ水を使うときも必ず開く。
- ふろ水ポンプの準備。  
46 ページ

#### ふたを開ける

- ふた開レバーを持ち上げる  
(かかりがはずれて開きます)

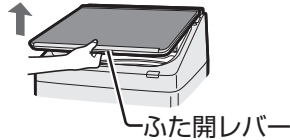

#### 洗濯物を入れ、ふたを閉める

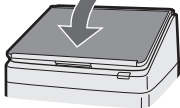

### 電源を入れ 運転内容を選ぶ

#### 電源を入れる

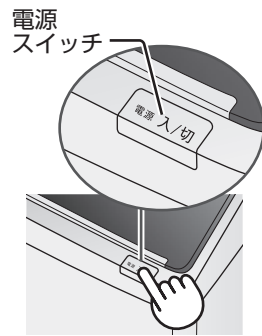

運転したい運転切替キーにタッチして青点灯させる



### スタートする・洗剤を入れる



水を入れずにかくはんして、衣類の量を量ります。

### 洗濯・洗濯～乾燥



約5秒



約20秒

一旦ふたを開け  
洗剤を入れる

ふたを閉めると



約5秒

### 残り時間表示



洗濯～乾燥

「U05」は洗濯物(乾燥量)が多いお知らせです。 82 ページ

### 乾燥

### 表示 残り時間

約1分後、乾燥時間の目安を表示



## 運転中の基本的な動き

### 洗濯 洗濯 洗濯～乾燥

#### 洗い



少ない水量の濃い洗剤液から洗い始め(高濃度洗浄)、その後表示水量まで給水します。

#### すすぎ

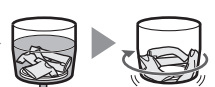

排水 中間脱水

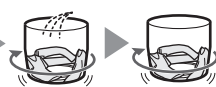

シャワーすすぎ



ためすすぎ

#### 脱水

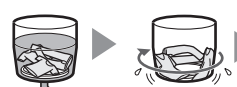

しばらく低速回転してから高速回転する。



ふたロック中は、無理にふたを開けないでください。故障の原因になります。



# 注意



プラグを抜く

長期間ご使用にならないときは、必ず電源プラグをコンセントから抜く

【絶縁劣化による感電や漏電・火災の原因】

## ふたを閉める

## 運転

## 洗濯物を取り出してお手入れする

洗剤量や水量の表示を目安に量って入れる。(16~19ページ)

洗剤ケース

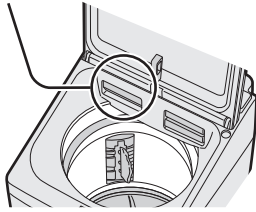

粉末洗剤  
粉末漂白剤

液体洗剤  
液体漂白剤

柔軟剤

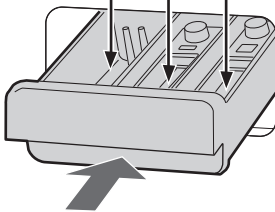

ゆっくり戻す

強く押すと柔軟剤などがすぐに流れ出すことがあります。

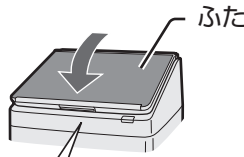

つめがかかるまでしっかり閉める

水量表示から20秒以上経過後  
ふたをロックし、給水を始めて自動運転する。

### ふたロック

- 運転終了までふたをロックします。

(給水開始後、ふたを開けたいときは、「スタート」キーで一時停止してください)

終了するとふたのロックがはずれる。

終了  
メロディー

- 洗濯物を取り出す。
- 蛇口を閉める。
- 糸くずフィルターを掃除する。(54ページ)

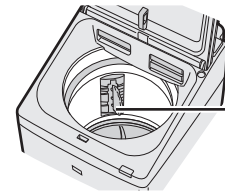

糸くず  
フィルター

- ふろ水ポンプのあとかたづけ。(48ページ)

### ほぐし運転



衣類を取り出しやすくするため、脱水後、約1~3分かかはん運転をおこないます。

- 標準・おうち流・ガンコ汚れ・シワ抑え・香りプラスコースの「洗濯」で、5kg以下の場合。
- 脱水のみや、乾燥まで連続運転するときには、おこないません。
- 「ほぐし運転」しない設定もできます。(51ページ)

### 乾燥 乾燥 洗濯~乾燥

乾燥



低速回転  
予備脱水する。

乾燥



高速回転

乾燥



乾燥中  
繰り返す

バルセーター  
かかはん

洗濯~乾燥



低速回転

温風を吹き込みながら、バルセーターと槽を交互に回転させる。

### 「シワ防止」運転※1

乾燥後の置きジワを防ぐため、弱いかかはん※2と送風運転を間欠的におこないます。(「0分」「残り」表示(送風中は点滅)最長2時間まで)

- 運転は終わっていますので、「スタート」キーをタッチしてロックを解除し、早めに取り出します。

※1 槽乾燥は除く。(59ページ)

※2 ホームクリーニングコース、ハンガー乾燥コースではかかはんしない。

洗濯・乾燥の流れ

# 洗濯する/洗濯～乾燥する

洗濯

標準 / おうち流 / ガンコ汚れ / シワ抑え / 香りプラスコース

洗濯・乾燥量の上限 (運転内容は 79 ページ)	洗濯	洗濯～乾燥
標準 / おうち流 (まとめ洗いに)	10kg[11kg]	5kg[6kg](化繊6kg)
ガンコ汚れ (温風で衣類を温め、強力水流と高濃度洗浄液でつけおきます)	4.5kg	
シワ抑え (短時間の脱水でシワを抑えます)	1 kg	—
香りプラス (柔軟剤の効果を高めたいときに)	2kg	—

## CHECK 運転前のご確認

- ✓ 本機で洗濯できないものがあります。取扱い表示などを必ず確認してください。
- ✓ ジーンズなどのかさばるものや浮きやすいものは、底の方に入れてください。また、全体がバルンサーより上に出ないように押し込んでください。  
【運転中に洗濯物が飛び出し、本体や洗濯物が傷む原因】



蛇口を開けて洗濯物を入れ、ふたを閉めて電源を入れる

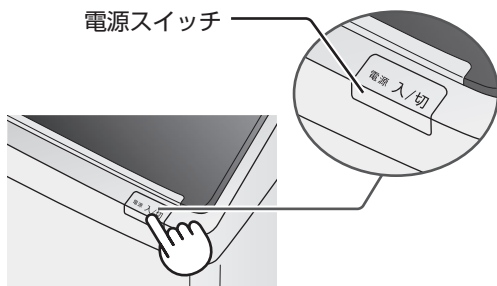

1



「洗濯/標準コース」に自動設定

- 選択されている運転切替キーが青色に点灯、選択されているコースが点滅します。

必要に応じて

- ふろ水を使う (46~48 ページ)
- 予約運転する (49 ページ)

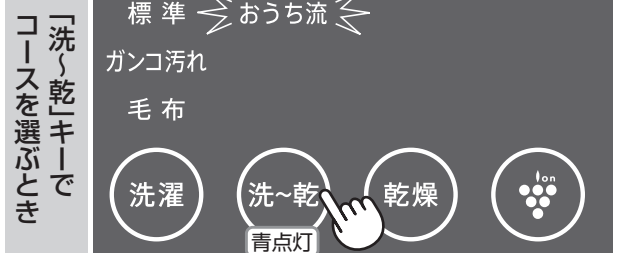
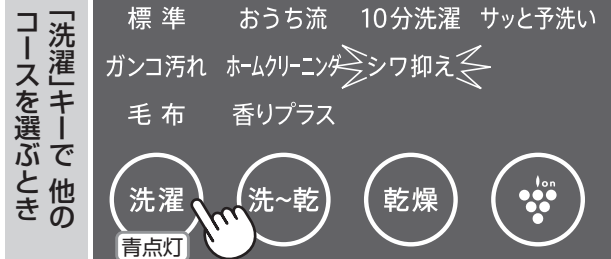

- 乾燥中は槽内にプラスマクラーイオンを放出します。

- 標準コース、おうち流、香りプラスコースを運転すると、そのコースと運転内容(「洗濯」または「洗濯～乾燥」)を記憶します。
  - 「乾燥」は記憶しません。
  - 次回電源を入れると、記憶したコースと運転内容を表示します。
  - おうち流コースの登録方法は (30 ページ)

- ガンコ汚れコースを選ぶと「温風+(プラス)」を表示します。
- 「洗い」行程がある場合に表示します。温風の出ている間は点滅し、「洗い」行程が終わると消灯します。

洗濯 洗濯～乾燥



「洗濯/標準コース」の表示例

2



● 洗い・脱水・乾燥の時間やすすぎ回数などの運転内容は、水量表示後「スタート」キーで一時停止してから変更できます。(53ページ)

3

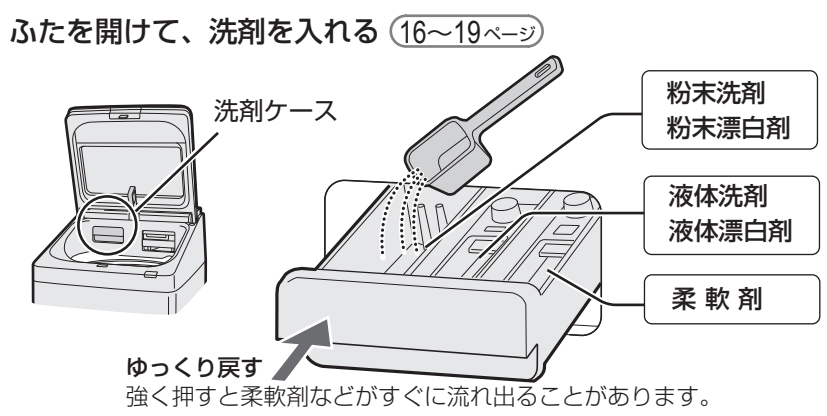

● 表示を目安に量って入れてください。  
 ● 洗剤と漂白剤を併用する場合は、液体と粉末の組み合わせでご利用ください。  
 ● ガンコ汚れコースでは他のコースと洗剤の使用量が異なります。(18ページ)

4

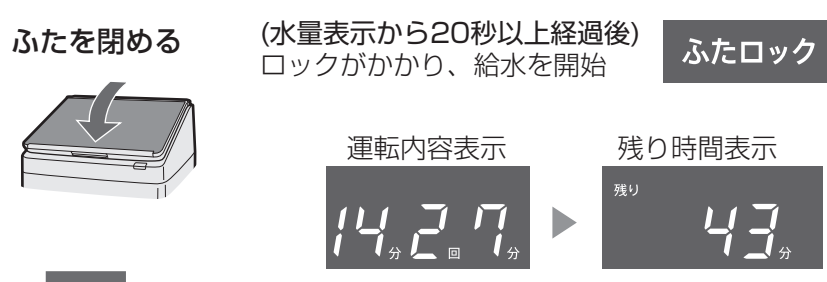

● 乾燥後は「シワ防止」運転をおこないます。乾燥は終わっていますので「スタート」キーをタッチしてロックを解除し、早めに取り出してください。(25ページ)



取り出す際、槽や衣類、ふたの内側などが、高温になっていることがありますのでご注意ください。

- シワ抑えコースの脱水は1分です。終了後、脱水が足りないと感じた場合は、追加で脱水してください。(31ページ) あらかじめ脱水時間を変更して運転することもできます。(79ページ)
- 香りプラスコースは、柔軟剤の香りをしっかり付けることを目的とするコースです。柔軟剤の有効成分をより多く残し、柔軟剤の効果を高めるよう衣類をすすぎます。
  - ・香りの感じ方、柔軟剤効果の感じ方には個人差があります。
  - ・洗剤や柔軟剤の種類や使用量、衣類の種類によって、香りの感じ方、柔軟剤効果の感じ方が異なる場合があります。
  - ・運転終了後、洗濯・脱水槽に長時間放置すると、香りの効果、柔軟剤効果が実感しにくくなる場合があります。

洗濯する/洗濯～乾燥する

# 乾燥する

乾燥

## 標準 / おうち流 / ホームクリーニングコース

乾燥量の上限

標準 / おうち流	5kg[6kg](化繊6kg)
ホームクリーニング	0.4kg

十分に脱水してシワを伸ばした洗濯物を入れる。

### CHECK 運転前のご確認

- ✓ 排気フィルター・吸気フィルターの取り付けを確認する
- ✓ 洗剤ケース内、ケースをはずした本体側、また槽内が濡れているときは、乾いた布で拭き取っておく

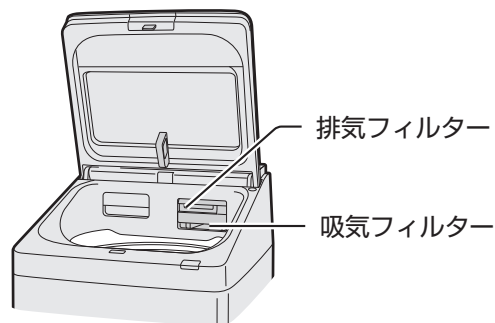

### お願い

- 初めて「乾燥」をおこなう前には、必ず乾燥試運転をおこなってください。(6 ページ)

## ホームクリーニングコース

槽をゆっくり回転させたり止めたりしながら、デリケートな衣類を低温で優しく乾燥します。(パルセーターは回りません)

- 例
- セーター(ウール・アクリルなど)なら1枚(0.4kg以下)
  - 洗って十分に脱水したもの
  - 乾燥時間の目安：2時間

そでが重ならないようにたたむ

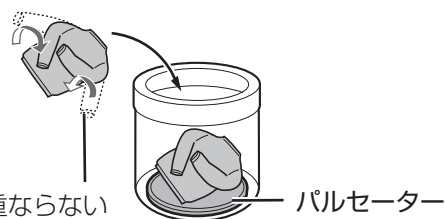

パルセーターがかくれるくらい、できるだけ大きめにたたむ。

- ホームクリーニングコースは「低温」乾燥に自動設定されます。「低温」は解除できません。また、乾燥時間は「2時間」に設定されていますので、必要に応じて変更してください。(80 ページ)



### ご注意

- ふたに衣類などをのせたまま乾燥しない。  
【内部の温度が上がりすぎてプラスチック部が変形したりやけどの原因】
- 気温や衣類の量により、乾燥中はふたやその周囲が、また、取り出す際は槽や衣類、ふたの内側などが高温になっていることがありますので、ご注意ください。

### お願い

- 乾き残りがある場合は、「乾燥」キーでコースを選んでから「乾かす」キーで時間を選び、追加乾燥してください。
- 「自動」の場合、センサーで乾燥具合を確かめながら運転するため、残り時間が減らないことがあります。異常ではありません。(残り時間と「自動」ランプが点滅)

衣類の入れかた

「☒(タンブラー乾燥はおさげください)」  
の表示があるものは乾燥できません。  
他にも乾燥できない衣類があります。  
8 ページ をご確認ください。



## 乾燥のしかた **乾燥**

乾燥したいものを入れて  
ふたを閉める

▶ 電源を入れる

電源スイッチ

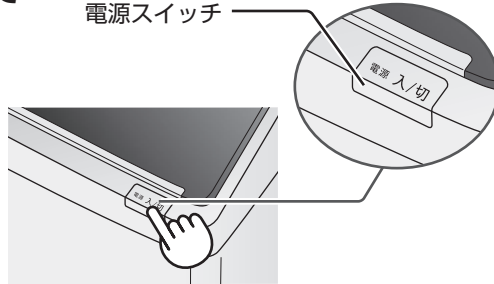

必要に応じて

● 予約運転する

予約

49 ページ

● 乾燥の仕上がり具合を  
調整する

52 ページ

● 「ふる水」は使えません。

「乾燥」キーでコースを選ぶ

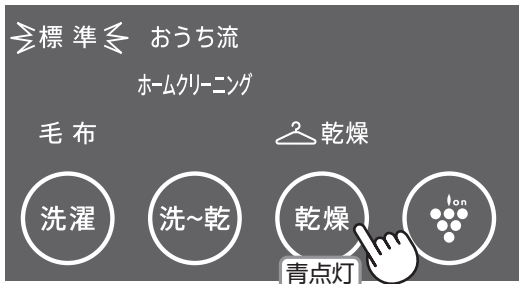

● おうち流コースの  
登録方法は 30 ページ

自分で乾燥時間を決めるときは、「乾かす」キーで時間を選ぶ



● 乾燥量と乾燥時間の目安は 80 ページ



● 「自動」の場合、乾燥量を計量し、約1分後  
に乾燥時間の目安を表示します。



● 乾燥中は槽内にプラズマ  
クラスターイオンを放出  
します。(ランプが点滅)



運転

終了  
メロディー

衣類を取り出す

● 乾燥後は「シワ防止」運転を  
おこないます。  
乾燥は終わっていますので、  
「スタート」キーをタッチ  
してロックを解除し、早め  
に取り出してください。

25 ページ

# 自分だけのコースを登録する

洗濯

洗～乾

乾燥

## おうち流コース

洗濯

洗濯～乾燥

乾燥

洗濯

洗～乾

乾燥

それぞれの「おうち流」が登録できます。

1

### 洗濯物を入れてふたを閉める

- ▶ 電源を入れ、登録したい運転切替キーで「おうち流」を選ぶ



⇒おうち流⇐

- 選んだキーが青色に点灯します。

### 最初の設定

	洗い	すすぎ	脱水	乾燥
洗濯	3分	ため1回	1分	—
洗～乾	3分	ため1回	3分	自動
乾燥	—	—	—	自動

2

### 登録したい行程のキーを選ぶ



- 選べる時間や回数などは (79, 80 ページ)
- ふろ水 も登録できます。(46~48 ページ)

- 水量は自動計量で決まりますが、

水量でも選べます。  
(登録できません)

- 予約が使えます。(49 ページ)

(登録できません)

3



- 必要に応じてふたを開けて洗剤を入れる。ふたを閉めるとロックがかかり、運転を始めます。
- スタートすると、選んだ内容とおうち流コースを登録します。(26 ページ)  
(おうち流「乾燥」は記憶しません)

次回電源を入ると、選んだ運転内容(「洗濯」または「洗濯～乾燥」)の「おうち流」を表示します。

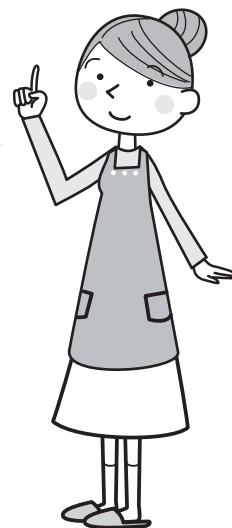

# 個別に洗濯・乾燥



## 脱水だけしたいときなど

1

例 すすいで脱水したいとき



洗濯物を入れてふたを閉める

▶ 電源を入れる

●必要に応じてコースなどを選ぶ。



必要に応じて

- 風呂水を使う  
 46~48ページ
- 予約運転する  
 49ページ

2





運転したい行程のキーを選ぶ

- すすぎから始めるときは「水量」も選ぶ。
- 選べる時間や回数などは [79, 80ページ](#)
- 注水すすぎを選ぶときは、「注水」を表示させます。

注水

こんなときに

- 脱水だけしたい → 
- 排水だけしたい → 

(「排水だけ」のときは、洗濯・脱水槽が回り始めたら電源を切る。)

- すすいで乾燥したい →  ▶  ▶  ▶  ▶ 

3



● ロックがかかり、運転を始める。

運転



衣類を取り出す

- 必要に応じてふたを開けて洗剤を入れる。
- 「洗い」を含む「洗濯～乾燥」運転を選んだ場合「水量」を選んでも、乾燥量確認のために計量します。

自分だけのコースを登録する / 個別に洗濯・乾燥

# 軽い汚れの少量の衣類に

洗濯

## 10分洗濯コース

洗濯

洗濯量の上限

1.5kg

少量の軽い汚れを10分でお洗濯します。

- 洗濯量が1.5kgより多いときやふる水を使うときは、10分より長くなります。

### CHECK 洗濯物

- ☑量が多いときや、汚れが気になる場合は、標準コースやガンコ汚れコースをご利用ください

洗濯物を入れて、ふたを閉める

- ▶電源を入れ、「洗濯」キーで「10分洗濯」を選ぶ



必要に応じて

- ふる水を使う

ふる水

46~48ページ

- 予約運転する

予約

49ページ

1



ふたを開けて洗剤を入れ、ふたを閉める

「洗い」「すすぎ」「脱水」を延長できます

給水を始めたらずぐに一時停止し、延長したい行程のキーをタッチする。(延長は記憶しません)



- もう一度タッチすると「ピピッ」と鳴って解除する。



運転

終了  
メロディー

衣類を取り出す

- 洗剤は表示を目安に量って入れてください。
- 水量は変更できません。
- 「洗い」や「すすぎ」中に、給水しながらくはんや排水をして効率よく洗濯するため水位は、一定になりません。

ワンポイント  
アドバイス

超音波ウォッシャーで、気になる汚れを落とした衣類 (20~23ページ) のお洗濯にも、ご利用ください。洗濯時間が短縮できます。



# 予洗いに

洗濯

## サッと予洗いコース

洗濯

洗濯量の上限

0.5kg

お洗濯前に、食べこぼしの汚れや汗をかいた衣類などを予洗いしたいときに。

- 水洗いのコースです。洗剤は入れないでください。
- 運転時間は約5分、使用水量は約1.4Lです。
- 「ふる水」「予約」は使えません。

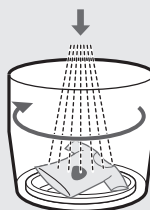

槽をゆっくり回しながら、シャワーで汚れを落とします。

### 1 予洗いしたいものを入れてふたを閉める

- パルセーターの上に置きます。

1

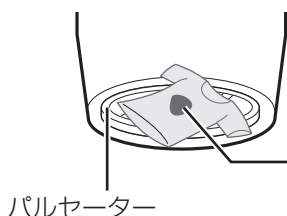

パルセーター

洗いたい部分が重ならないように上に向け、中央になるようにひろげる。

### 2 電源を入れ、「洗濯」キーで「サッと予洗い」を選ぶ

2



3



- 運転中にも点滅します。

運転

予洗い終了

終了  
メロディー

### 終了後、他の洗濯物といっしょに本洗いしてください

- 洗濯物は、本洗い前に一旦ほぐしてください。
- 予洗いした洗濯物は濡れて重くなりますので、水量を選んでください。
- なるべく早く本洗いしてください。時間をあげすぎると、汚れが落ちにくくなります。

軽い汚れの少量の衣類に／予洗いに

# デリケートな衣類を洗う

洗濯

ホームクリーニングコース 洗濯

洗濯量の上限 2kg

シャワーで衣類を洗剤液にしっかり浸しながら、やさしくお洗濯。

衣類の確認

- 水につけてもこすったりしなければ洗えるもの



おしゃれ着やデリケートな衣類

- ウール、カシミアなどのセーター
- スカート・スラックス・ブラウスなど

これらの絵記号でも「洗濯も乾燥もできないもの (8 ページ)」に該当すると洗えません。



- 「洗濯も乾燥もできないもの (8 ページ)」に記載のもの

## 形を整えて陰干しする 例

### ■ セーター

- 市販の平干しネットに。

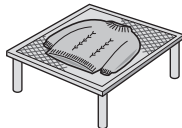

### ■ブラウスなど 伸びにくいもの

- ハンガーに。



### ■ 毛足が長いもの

- 振りながら、  
形を整えて干す。

## ホームクリーニングコースで乾燥する

洗濯した衣類を入れ直して乾燥する。(28 ページ)

## アイロンをかける

- 衣類の絵表示にしたがう。



あて布使用



てかりの出やすいもの、  
刺繍・ビーズの付いた  
ものは当て布をしてね。



## 縮んだら

アイロンを浮かせてスチームをあてる。

- 縮みやすい繊維(ウール、麻など)でも、ある程度伸ばせます。

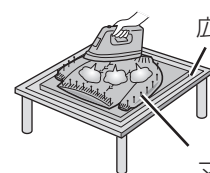

広めのアイロン台

マチ針で固定

お洗濯後

# 洗濯のしかた

洗濯物を入れてふたを閉める

▶ 電源を入れ、「洗濯」キーで「ホームクリーニング」を選ぶ



⇒ホームクリーニング⇐

必要に応じて

● 風呂水を使う

風呂水

46~48ページ

● 「予約」は使えません。

1

2



● 洗濯量計量はありません。

● 脱水時間、水量などが変更  
できます。79ページ

ふたを開けて

(表示水量にしたがい)液体中性洗剤を入れる 16~19ページ

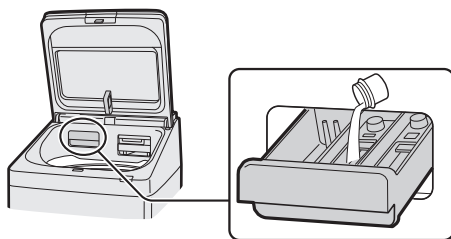

3

ふたを閉める

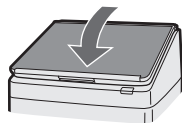

● ロックがかかり、給水を開始

● 素材により浮きやすい  
ものがあります。給水後  
に一時停止して、上から  
押さえて十分に液を  
含ませて沈めます。

4

運転

終了  
メロディー

衣類をすぐに取り出す

ご注意

- 水温は30℃以下でお使いください。特に風呂水をご使用のときはご注意ください。  
【ウール・絹など動物繊維の縮み・変形の原因】
- ジェルボール型洗剤(アリエールなど)は使用しないでください。【衣類が傷む原因】

デリケートな衣類を洗う

# 毛布など大物を洗う



## 毛布コース **洗濯** **洗濯~乾燥** **乾燥**

または 表示のあるもの (表示のないものは洗わないでください)

	毛布		掛けふとん		カーペット カバー	マット類 キッチンマット・ バスマットなど	
	洗濯	洗濯~乾燥 乾燥	洗濯	洗濯~乾燥 乾燥	洗濯 洗濯~乾燥・乾燥		
素材	合成繊維100%(アクリルなど) 綿100%	合成繊維100%(アクリルなど)	ポリエステル100% 羽毛	ポリエステル 100%	水を通さないもの※3や、 カーペットは不可		
サイズ	シングル※1・ダブル※1	シングル※1	シングル※1・ダブル※1	シングル※1			
重さの上限	約1.5kg	約1.5kg ~4.2kg	約1.5kg	約1.5kg ~2.8kg	中綿約1.8kg 羽毛約1.5kg	中綿約1kg	約2.5畳まで 約2kg
別売品	洗濯 キャップ	× 不可	○ ※2	×	○ ※2	○ ※2	× ※4
	大型毛布用 丸型ネット	○ 必要	○	○ ※2	○ ※2	○ ※2	× ※4

※1 シングル：150cm×210cm以下・ダブル：180cm×230cm以下 ※2 洗濯キャップ、大型毛布用丸型ネットのどちらかをご使用ください。※3 裏にゴムがついているものなど。※4 洗濯キャップや大型毛布用丸型ネットは使用しないでください。

指定の洗濯キャップや大型毛布用丸型ネットを使わず運転して洗濯物や製品が傷んだ場合は、保証の対象外となります。

毛布などの入れかたは、ビジュアルガイドでもご案内しています **裏表紙**

洗濯・乾燥できるもの

洗濯キャップの使いかた

① 長手方向を6つ折りにしてから巻き込む。(高さ：水面以下に) ② 槽に押し込む。

③ 洗濯キャップを曲げながら奥に入れる。続いて手前も入れ、ランサーの下に押し込み、水平にする。

■ 取り出しかた  
キャップの奥を押し下げてから 手前を引き上げて取り出す

● 洗濯キャップは、毛布コース以外で使わない。また、正しく入れる。(右図)【キャップが飛び出してけがをしたり本体破損の原因】



ネットの使いかた

① 6つ折りにしてから巻き込む。(高さ：水面以下に) ② ネットに入れて槽に押し込む。

毛布やカーテンなどの大物を洗うときには、必ず

1. 別売の洗濯キャップか、大型毛布用丸型ネットをお使いのうえ、裏表紙
2. 36ページ に、したがって正しく入れてください。  
【洗濯物が浮き上がって洗濯物や製品を傷める原因】



## 操作のしかた

### 洗濯物を入れてふたを閉める

- ▶ 電源を入れ、ご希望の運転切替キーで「毛布」を選ぶ

1



- 「ふろ水 (46~48ページ)」「予約 (49ページ)」が使えます。
- 毛布コースの乾燥は「低温」に自動設定されます。「低温」は解除できません。また、乾燥時間は「3時間」に設定されていますので、必要に応じて、変更してください。(79, 80ページ)



- 選んだキーが青色に点灯します。

### 洗濯 洗濯～乾燥

2



- 洗濯量計量はありません。

- 運転時間を変更できます。

(53, 79 ページ)

### 乾燥



- 乾燥量計量はありません。

### ふたを開けて、(表示水量にしたがい)液体洗剤を入れる (16~19 ページ)

3

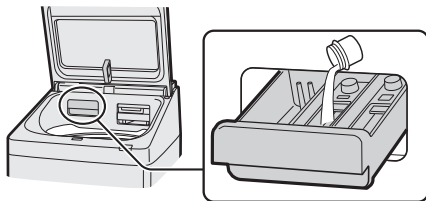

- 粉末洗剤はあらかじめ、ぬるま湯(約30℃・5L)でよく溶かしてから、槽の周辺部へ直接入れます。

2

### ふたを閉める

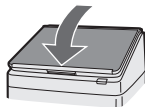

- ロックがかかり、給水を開始

運転



洗濯物を取り出す

- 乾き残りがある場合は裏側に折り直し、「乾燥 / 毛布コース」で時間を選んで、追加乾燥してください。

ワンポイント  
アドバイス

洗濯中は洗濯物が浮き上がりやすいので、十分に押し込んでください。(「洗い」の後半におこなうと効果的)

- ① 一時停止
- ② 浮き上がっている部分の空気を押し出す
- ③ 再スタート 自動的に水を補給



- 洗える電気毛布でも、乾燥(「洗濯～乾燥」も含む)しない。
- 羽毛ふとんは洗濯後に羽毛のにおいの残るものがあるため、目立たない部分を水につけて絞り、においがするものは洗わない。干すときは羽毛の片寄りを直して形を整えながら風通しのよい日陰で干す。

毛布など大物を洗う

# 付属のハンガーを利用する

乾燥

## ハンガー<sup>※1</sup>の使いかた

付属のハンガーについて

- 本機には、普通タイプの「ハンガーA」とクリップタイプの「ハンガーB」を付属しています。
- 「ハンガー乾燥コース (40 ページ)」と「ハンガー消臭コース (42 ページ)」で使えます。
- ハンガー掛け部には1kg<sup>※2</sup>まで掛けられます。
  - 1kgを超えるものは掛けないでください。
  - 【ハンガーや本体が傷んだり故障する原因】
  - 乾燥の場合は、脱水後の衣類が1kg<sup>※3</sup>まで。

※1 本書に記載の「ハンガー」は付属のハンガーをさす。 (5 ページ)  
 ※2 ハンガーの重量は含まない。  
 ※3 乾いた衣類で約0.6kgが目安。 (14 ページ)

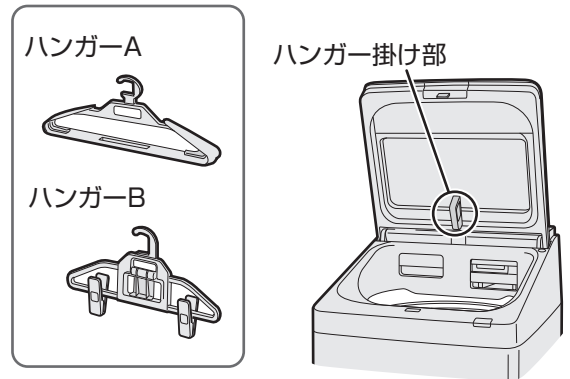

ハンガーをつなぐ

- ハンガーA・Bは、単独で使う他 連結させて2本同時に使うこともできます。

ハンガーBの連結フックをおこす

図のように、連結フックの接続部でハンガーAの上部の枠をしっかりと挟む

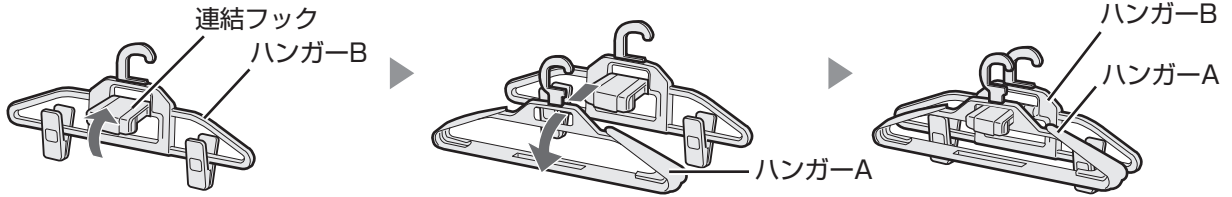

ハンガーを掛ける

衣類を掛けたハンガーをセットしてふたを閉める

運転する

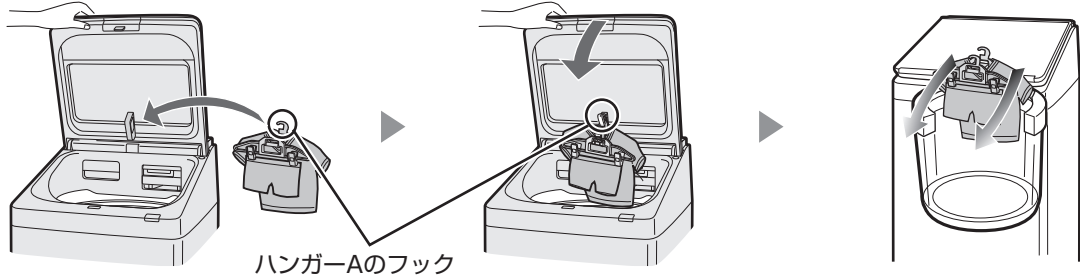

- A・Bをつないで使うときは、あらかじめ連結させてから、ハンガーAのフックで掛けてください。

ご注意

- 「ハンガー乾燥コース」と「ハンガー消臭コース」以外に、ハンガーを使わない。  
 【槽やバルセーターが回転し、ハンガー・本体・衣類が傷んだり故障する原因】

- ふたを支えながら掛けてください。衣類の重みで閉まる場合があります。

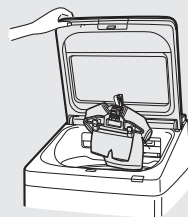

- 運転後、衣類の重みでふたが開きにくいときは、「ふた開レバー」と共に、ふたの端を持ち上げてください。

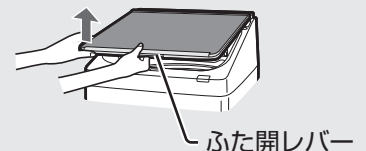



■ シャツなど



襟をたてると乾きやすい

■ 体操服上下

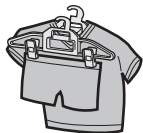

上着はハンガーA、ズボンはハンガーBのクリップで挟んで、ABを連結させる

■ 長いもの

ワンピースなどの裾は、ハンガーBのクリップで挟む

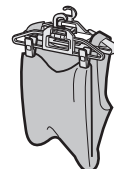

■ ABを連結させてワイシャツを掛ける

向かい合わせにする

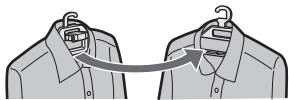

■ ズボン

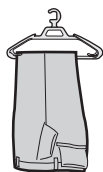

ポケットは裏返すと乾きやすい

■ うわぐつや帽子

ハンガーBのクリップで挟む

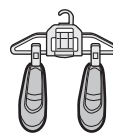

■ スカート

■ ABを連結させてシーツなどを掛ける

M型にセットし、B(クリップ付き)を奥にしてAのフックで掛けると乾きやすい

① ABを連結させ、先ずAに掛ける

ハンガーA(奥)

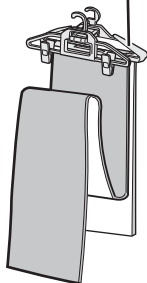

② Bのクリップで挟んでM型にする

ハンガーB(手前)

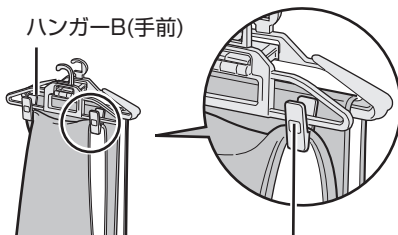

乾きやすいようにクリップですき間を開けるように挟む

③ Bを奥にしてAのフックで掛ける

手前のハンガー(A)のフックを掛ける

ハンガーA(手前)

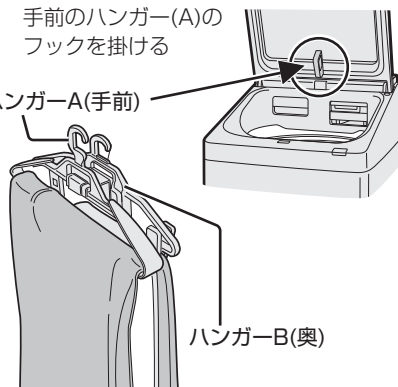

ハンガーB(奥)

■ ハンガーに掛けられないものや、掛けると型崩れするもの  
パルセーターの上に置く。



パルセーター

「ふる水ホース・ハンガーホルダー」に掛けられます。 (48 ページ)

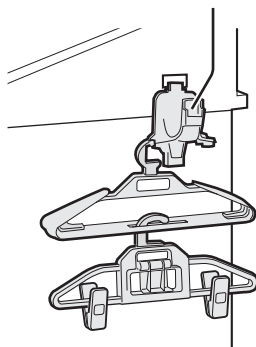

ハンガーA

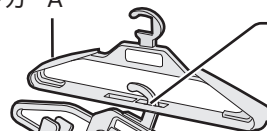

ハンガーB

ハンガーAの穴にハンガーBのフックを通して縦につなぐ。

連結フックは収納してください。(カチッと鳴るまで押さえる)

# 付属のハンガーで乾燥する



## ハンガー乾燥コース 乾燥

### 準備

- 初めて「乾燥」する前には、必ず「乾燥試運転」をおこなってください (6 ページ)
- 乾燥できるもの・できないものを確認する (8 ページ)
- 洗濯物は十分に脱水してシワを伸ばす  
(脱水できないものは十分に水気を取る)
- 排気フィルターと吸気フィルターの取り付けを確認する
- 槽内や洗剤ケースの水分を拭き取り、ほこりを取り除く

### 1

乾燥したいものをハンガーに掛けてセットし (38, 39 ページ)、ふたを閉める

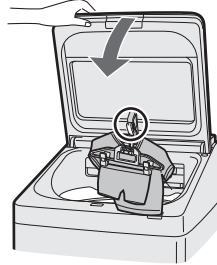

#### 必要に応じて

- 予約運転する

予約

49 ページ

- 「ふる水」は使えません。

### 2

電源を入れ、「乾燥」キーで「 (ハンガー)乾燥」を選ぶ



### 3

乾燥時間を選ぶ (41 ページ)



- 「低温」乾燥も選べます。熱に弱い衣類などにご利用ください。



### 4



- 乾燥中は槽内にプラズマクラスターイオンを放出します。(ランプが点滅)



運転

終了  
メロディー

衣類とハンガーをすぐに取り出す

- 乾燥後は「シワ防止」運転をおこないます。 (25 ページ)

- 乾燥後、ファスナーなどの金属部分が熱くなる場合があります。ご注意ください。(28ページの「ご注意」も併せてご覧ください)



例 乾燥時間の目安

(室温20℃の場合)

種類	素材	数量	低温乾燥	乾燥時間の目安
体操服(上下)	化繊混紡	1組	—	約 15分
給食エプロンセット	化繊混紡	1組	—	約 15分
ワイシャツ	化繊混紡	1枚	—	約 15分
		2枚		約 30分
	綿	1枚	—	約 30分
		2枚		約 45分
ブラウス	化繊	1枚	○	約 15分
パジャマ(上下)	化繊混紡	1組	—	約 30分
	綿	1組	—	約 45分
長ズボン	綿	1枚	—	約 60分
うわぐつ	—	1足	○	約 45分
帽子	綿	1個	—	約 30分
		2個		約 45分
シーツ(シングルサイズ)	綿	1枚	—	約 60分

- サイズや素材の厚みなどにより、乾燥時間が異なります。乾き残りがある場合は、追加乾燥してください。

必ず付属のハンガーをご使用ください。

付属品以外のハンガーを使用すると、洗濯物や製品が傷むおそれがあります。

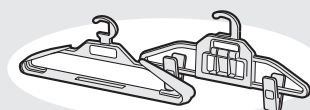

付属のハンガーで乾燥する

(ハンガー乾燥コース) 乾燥時間の選びかた



タッチすることによって変わります

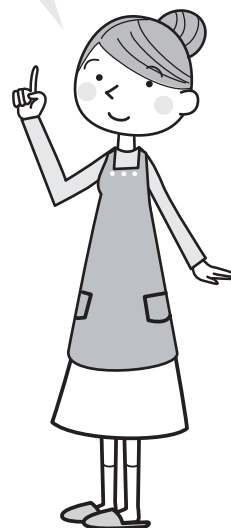
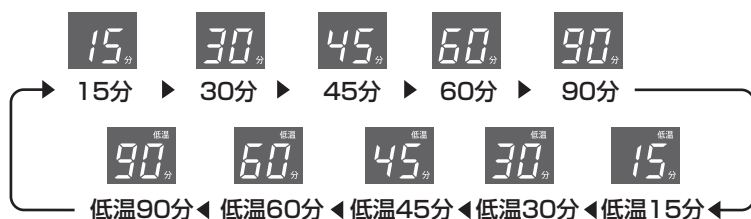

# プラズマクラスターイオンで

## ハンガー消臭コース

消臭・除菌できる量の上限

1kg

しんなりコースです

衣類や小物の除菌<sup>※1</sup>・消臭<sup>※2</sup>に。

- ハンガーに掛ける場合、パルセーターに置く場合、いずれも1kgまで。

「プラズマクラスターイオン発生ユニット」から発生したプラズマクラスターイオンと、ヒーターで加熱した温風で消臭・除菌します。

※1 ●試験機関：(一財)日本食品分析センター  
●試験成績書発行番号：10100484001-01  
●試験方法：当社にて運転させた密閉洗濯槽内における菌付着試験布の菌の減少率測定  
●試験結果：10分後で99.9%以上抑制

※2 ●試験機関：(一財)ポークン品質評価機構  
●試験成績書発行番号：E0113000139  
●試験方法：当社にてあらかじめ汗臭を付着させ運転させた試験布を6段階臭気強度表示法に準拠し評価  
●試験結果：5分運転後除去率90%、10分運転後除去率90%以上、30分除去率99%以上(報告書データに基き当社にて除去率に換算)

プラズマクラスターイオン発生ユニット

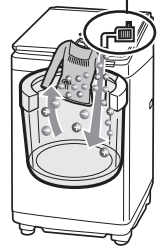

このコースで運転できるもの・できないもの例

- タオル
- シーツ
- 下着
- Tシャツ
- パジャマ
- ニット製品

- ワンピース
- ジャケット
- 革製品
- 絹製品
- 帽子

- マット類
- スニーカー
- スリッパ
- かばん
- ぬいぐるみなど

- ブーツ (使用できる寸法)



消臭したいものを  
付属のハンガーに掛ける

- ハンガーの使いかた

38, 39 ページ

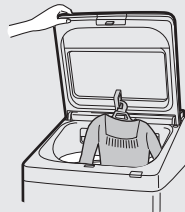

ブーツ

- ハンガーBにセットして掛ける。

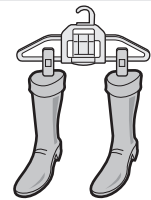

掛けられないものはパルセーターの上に置く

- 消臭したい部分を上に向けたり、大きめにたたむと効果的。



パルセーター

運転時間

5分 (消臭)  
10分 (消臭・除菌)

薄手の衣類や、小物のお急ぎ消臭・除菌に。

30分 (消臭・除菌)

厚手のもの、大物、ブーツの消臭・除菌に。  
また、しっかりとおいを取りたいときに。



- 毛皮
- 濡れた革製品や絹製品
- 金属製品

- ゴム・ビニール製品
- ペットなど、生きものなど

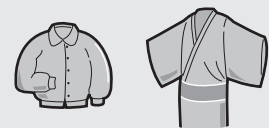

ご注意

- 本機は排気タイプです。においが気になる場合は、換気してください。
- においの種類によっては、十分に消臭できないものもあります。

# 消臭・除菌する



## 準備

- このコースで運転できるものを確認する。(42ページ)
- 槽内が濡れているときは、乾いた布で拭き取る。
- 糸くず・砂・ペットの毛などの固形汚れは取り除く。

- 「ふる水」「予約」は使えません。
- 洗濯・乾燥運転と併用できません。

## 1

消臭したいものを入れて  
ふたを閉める

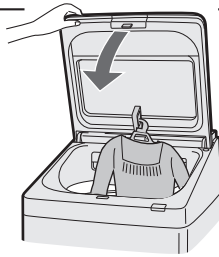

## 2

電源を入れる

▶ キーで「 (ハンガー)消臭」と運転時間を選ぶ



タッチすることによって変わります

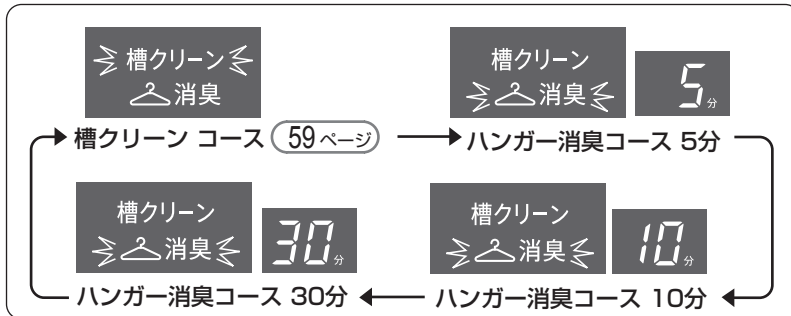

## 3



- 運転中にも点滅します。

消臭運転

消臭運転終了

終了  
メロディー

消臭したものをすぐに取り出す

- 運転中はプラズマクラスターイオンランプも点滅します。



# 音声機能

## 音声機能について

本機は、音声とメロディで、使いこなしのアドバイスをお知らせする機能を搭載しています。

- 自動のお知らせ、「聞いて」キーをタッチして聞くお知らせの、2種類があります。



**「聞いて」キー**  
お知らせがあるときに表示、お知らせ中は点滅します。

**例** お洗濯のヒント♪  
急いで乾かしたい衣類はハンガー乾燥してみませんか？

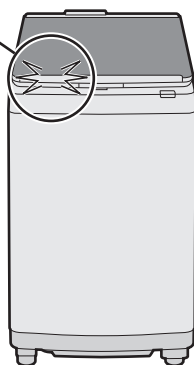

「聞いて」キーの使いかた

①



お知らせがあると、「聞いて」キーを表示

時間を置かずに繰り返しタッチすると、お知らせ内容が変わらないこともあります。

②

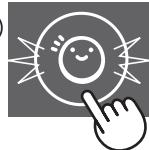

**例** 洗剤のすすぎやすさを判定。おおよそ4L節水※できました。

音声が行れる

※給水量が19L/分の場合の目安削減量。水道水圧などの給水事情により変わります。

## 音声機能からのお知らせ

1 自動のお知らせ

電源を入れるとお洗濯のヒントを、スタート後には洗剤量などを、お知らせしたりします。また、運転の状況に応じて話す場合もあります。

- 例**
- 「こんにちは♪ お洗濯のヒント♪ カーテンは毛布コースで洗えますよ」
  - 「洗剤量はおよそ0.5杯です」
  - 「残りおよそ3分で洗濯物が取り出せます」など

**例** お洗濯のヒント♪  
急いで乾かしたい衣類はハンガー乾燥してみませんか？

**自動音声を消す** 「自動のお知らせ」の音声を消す(OFF(オフ)にすることが出来ます。

- ① 電源「切」の状態、電源スイッチを長押しする(約4秒)

▶ 「設定モード」に入る **50ページ**

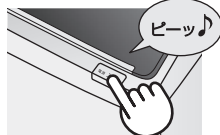

音声「ON(オン)」(初期状態)  
現在の設定内容を表示

- ② で変更する

**ON** ↔ **OFF**  
音声「ON(オン)」 音声「OFF(オフ)」

- ③ **スタート** 一時停止

▶ 記憶して電源が切れる

- 「自動のお知らせ」は消えますが、「聞いて」キーで聞くお知らせは消えません。表示中にキーにタッチすると、音声が行れます。

お知らせの音量を変更できます (同時に、操作音の音量も変わります)

- ① 電源「切」の状態  
電源スイッチを長押しする(約4秒)  
▶ 「設定モード」に入る (50 ページ)

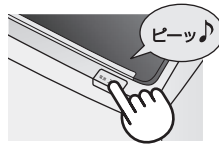

**2**  
音量「中」(初期状態)  
現在の設定内容を表示

- ② **ふろ水** で変更する



- ③ **スタート** 一時停止  
ピーッ 設定しました

▶ 記憶して電源が切れる

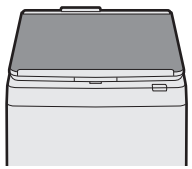

2 「聞いて」キーで聞くお知らせ

運転状況や、エコ運転の判定内容 (15 ページ) などのお知らせがあるときは、「聞いて」キーを表示します。キーをタッチすると、その内容を聞くことができます。また、エラー「E・・・/C・・・」やお知らせ「U・・・」を表示したときも、その説明が聞けます。(82, 83 ページ)

- 例 ● 「洗しやすい衣類と判定。早く終われそうです。」  
● 「プラズマクラスターで槽クリーン中です」……など

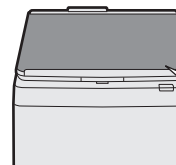

例  
給水されていません。  
蛇口を確認してください。

運転終了後にお知らせがある場合、15分間「聞いて」キーが点灯しています。(この間、自動で電源は切れません)

- 電源を切りたいときは、電源スイッチを押してください。
- 「聞いて」キーをタッチしてお知らせを聞いたあと、また、15分経過すると自動的に電源が切れます。

ただし、超音波ウォッシャーが充電中の場合は、電源が切れず「聞いて」キーを表示して充電を続けます(キーをタッチすると音声で「充電中」をお知らせします)。充電が終わったら、自動的に電源が切れます。

# ふろ水を使う 1

ふろ水

付属のホース(4m)で足りないときは、別売の「延長用ふろ水ホースセット」をご利用ください。 **裏表紙**

## 準備

以下の作業は電源「切」の状態で行ってください。

 ビジュアルガイドでもご案内しています **裏表紙**

1

- ① ふろ水給水つぎて (確実に差し込む)
- ② 本体背面から出ているコードとポンプのコードを接続する (「凸」を合わせる)

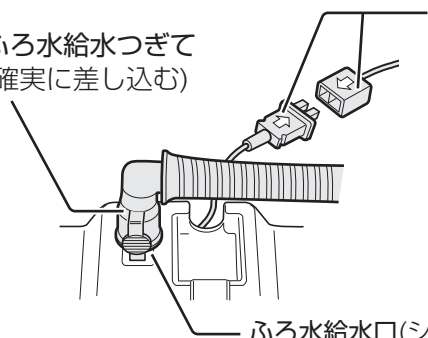

- ふろ水給水つぎてを軽く引っ張り、抜けないことを確かめる。  
【抜けると水漏れの原因】
- 水道からのホースは、差し込まない。  
【水の流れる量が多く水漏れの原因】

2

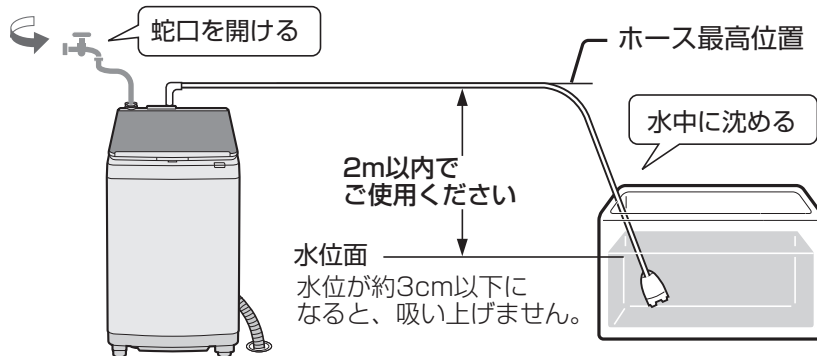

- ホース内に水が残っていると、ふろ水を吸い上げにくくなる場合があります。必ず、ホースに水が残っていないことを確認のうえご利用ください。

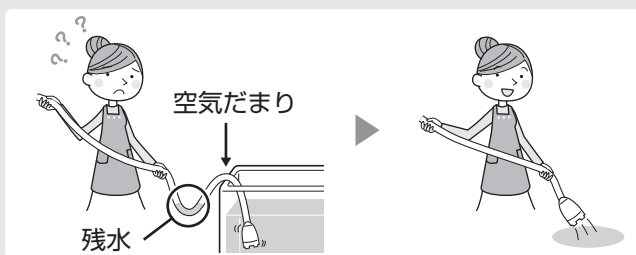

おまわり

- ① レバーの根元を親指で押しながらか、真上に持ち上げてホースをはずす。

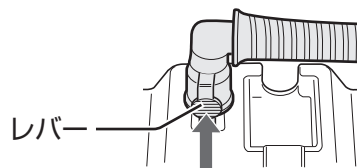

- ② コードは必ずプラグを持ってはずす。

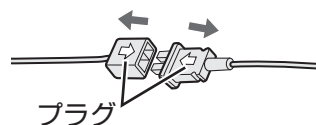

蛇口は初めから開けておきます。

- 洗剤投入のため、初めの約20秒間は水道水が出ます。
- 最終すすぎや「注水すすぎ」の注水、また、途中でふる水がなくなったときには水道水を使います。



## ふる水給水の手順

ふる水が使えるコース

標準・おうち流・10分洗濯・ガンコ汚れ・シワ抑え・香りプラス・ホームクリーニング・毛布・槽洗浄

1

蛇口を開けて洗濯物を入れ、ふたを閉める

電源を入れ、ふる水を使う行程を選ぶ



タッチするごとに変わります

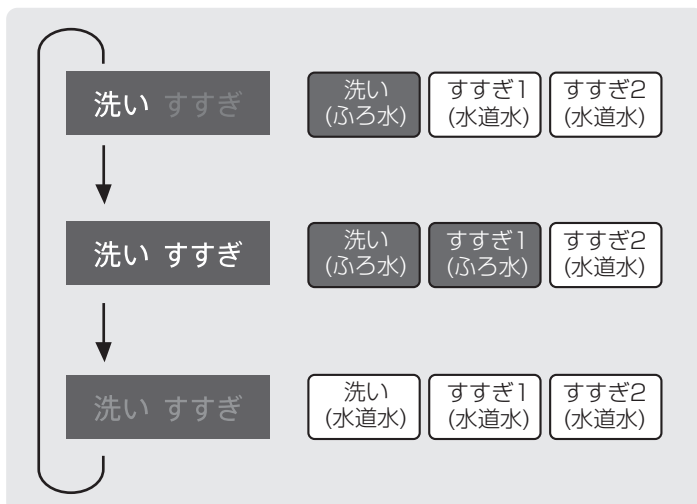

- 必要に応じてコースなど運転内容も選ぶ。

- 10分洗濯コースでは「洗い」だけに使えます。
- ふる水行程が終了すると表示が順次消灯します。ふる水給水ができなかったとき(下記参照)は運転終了まで表示しています。

3

ポンプが浴槽に洗んでいることを確認して



- 必要に応じてふたを開けて洗剤を入れる。ふたを閉めるとロックがかかり、運転を始める。

- 運転中に「スタート」キーで一時停止してから「ふる水」キーをタッチすると、水道水に切り換えられます。(再度ふる水に戻せません)

## ふる水給水について

### すすぎにふる水を使うと

- 標準、シワ抑えコースでは、「シャワーすすぎ+ためすすぎ」が「ためすすぎ2回」に変わります。
- すすがが2回以上の場合、最終すすぎには水道水を使います。
- 「ふる水すすぎ1回」設定の場合も、柔軟剤投入は水道水でおこないます。
- 注水すすぎで最大水量までふる水給水したあとは、水道水に変わります。

### ふる水が給水できなかったとき

- 初めからふる水給水できないときは、約2~3分で水道水に切り換えて運転を続けます。途中でふる水がなくなった場合も1~2分後、水道水に切り換わります。

# ふろ水を使う 2

ふろ水

## あとかたづけ

1

### 洗濯物を取り出す

- ホースの残水で洗濯物を濡らすのを防ぎます。

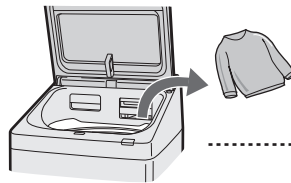

2

### ポンプを浴槽から取り出し、ホースの水を抜く

- ポンプを先に取り出さないと、ふろ水 給水つぎてから、水漏れすることがあります。
- 本体側もはずして残水を抜きます。【残水はホース内の汚れや凍結の原因】



3

### ホースを輪にして、「ふろ水ホース・ハンガーホルダー」に掛ける

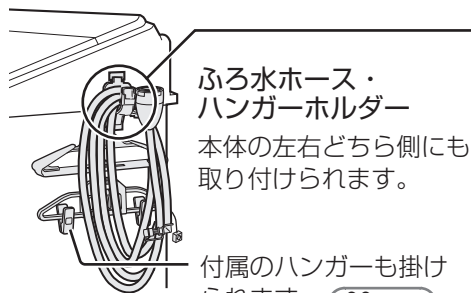

#### 取付位置

取り付けかた  
掛けた親指を手前に  
引きながら差し込む

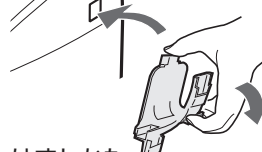

はずしかた  
上2カ所の角をはずして手前に引く

#### ふろ水ポンプを掛ける



どちらにも掛けられる

### お願い

- 本機へのふろ水給水以外には使わない。
- 巻き込んだまま使わない。【空運転の原因】
- 引き戸などに挟まない。【ホース破れの原因】
- 浴槽が本体より高い位置の場合は、使わない。【サイフォンの原理で水が止まらなくなる原因】
- 沸かしているお風呂や45℃以上のお湯には使わない。【変形や故障の原因】
- スタート時にホース内に水が残っている場合は抜いてから使う。【空運転の原因】
- お洗濯が終わったらすぐに浴槽からポンプを引き上げる。【給水つぎてが本体からはずれた場合、水が流れ出る原因】

- 入浴剤が入ったふろ水を使うと変色することがあります。発泡/ゼリー/とろみタイプの入浴剤は、ポンプを傷めたり、給水ができない場合があります。また、硫黄(いおう)などの入った入浴剤は、ステンレス槽が錆びる原因になります。
- 気温が低く残り湯の温度が高い場合、槽の外側やふたの内外が結露して、床面を濡らすことがあります。水滴を受けるための洗濯機用トレーをお求めください。(裏表紙)
- ふろ水ポンプを空運転させたり、フィルターが詰まったままで使わないでください。【ポンプが故障する原因】ふろ水ポンプをご入用の際は、別売のふろ水ポンプセットをお求めください。(裏表紙)

### ご注意

- 指定以外のふろ水ポンプを接続しない。【火災や故障の原因】
- ふろ水が少ない場合は、ポンプの空運転にご注意を。【ポンプが故障する原因】
- ふろ水ポンプを洗ってから、運転をおこなう。【ポンプが故障する原因】  
洗める前にスタートすると、先ず空気を吸い込むことになるため、ホース内に空気の層ができ、給水できなくなる場合があります(空運転)。そのときは、一旦電源を切って「準備 (46 ページ)」の手順2を参考に、残水を抜き、洗ってからスタートし直してください。



# 予約運転する 予約

## 運転終了までの時間を予約

予約できるコース 標準・おうち流・10分洗濯・ガンコ汚れ・香りプラス・毛布・ハンガー乾燥

1

### 洗濯物を入れてふたを閉める

- ▶ 電源を入れる
  - 必要に応じてコースなど、運転内容を選ぶ。

● 毛布コースで粉末洗剤を使用する場合は、毛布を入れる前に、洗剤をぬるま湯に溶かして槽に流し入れてください。

2

### 運転終了までの時間を選ぶ



予約 時間後  
9

● 1~24時間後まで、1時間刻みで選べます。

- 一度使用すると、前回使った時間を表示します。
- 所要時間 79ページ より長めに設定します。短いとすぐに運転が始まり、予約した時間内に終わらないことがあります。

3



### ふたを開け、表示水量を目安に洗剤類を入れる 16~19ページ

- 洗剤ケースに入れます。

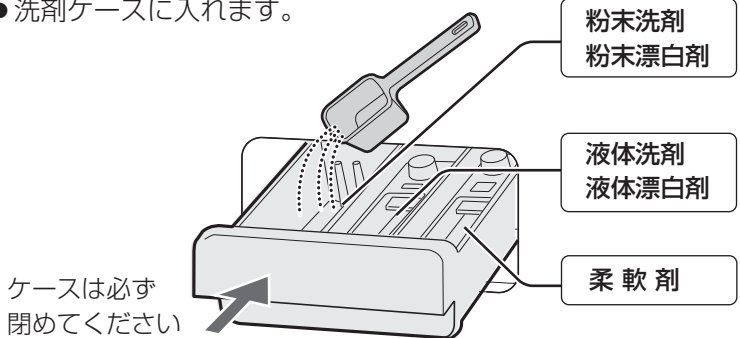

ケースは必ず閉めてください

- 粉石けんや液体石けんは、予約洗濯に使わないでください。
- ジェルボール型洗剤は、槽に直接入れてください。
- 洗剤と漂白剤を併用する場合は、液体と粉末の組み合わせでご使用ください。

5

### 必ずふたを閉める

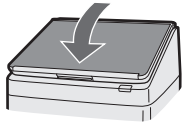

- 予約完了。

- ふたを開けていると始まりません。
- 給水・排水条件、衣類の片寄りなどにより、選んだ終了時間を前後することがあります。



- ◆ 予約内容を確認したいとき
  - ・・・ 予約 をタッチしてください。
  - 運転終了までの時間と運転内容を表示し、待機状態に戻ります。
- ◆ 予約後に、変更や取り消ししたいとき
  - ・・・ 電源を入れ直し、初めからやり直してください。

ふる水を使う / 予約運転する

# 設定を変更する 1

## 変更できる設定

「設定モード」から変更できる設定		こんなときに	変更 に 使うキー
水量・脱水・乾燥	1 水量を調整する (51 ページ)	自動できまる水量を多めや少なめに調整できます。	水量
	2 ほぐし運転をやめる (51 ページ)	脱水後のほぐし運転をおこなわないように設定できます。	脱水
	3 乾燥仕上がり具合を調整する (52 ページ)	自動で仕上がる乾燥具合を念入りや控えめに調整できます。	乾かす
便利な機能	4 終了音を消す (52 ページ)	運転終了音を消したいときに。	乾燥
	5 エコ運転をやめる (53 ページ)	センサーによる衣類の判定するをやめることができます。	洗濯
初期化	6 全ての設定を初期化する (53 ページ)	全ての設定を工場出荷時の状態に戻します。	初期化
ロック	チャイルドロックを設定する (7 ページ)	一時停止中もふたが開かないようにロックできます。 (小さなお子さまがおられる場合などに)	洗～乾
音声機能・音量	音声機能の自動音声を消す (44 ページ)	自動のお知らせの音声をOFF(オフ)にすることができます。	お知らせ音
	音声機能や操作中の音量を変更する (45 ページ)	お知らせ音声や操作音の音量を変更することができます。	ふる水
槽洗浄	槽洗浄・槽乾燥する (59, 60 ページ)	洗濯・脱水槽の汚れやおいが気になったときなどに。	洗い

### 設定モード

上表の変更をおこなうときは、まず「設定モード」に設定します。

電源「切」の状態ですべての電源スイッチを「ピーッ」と鳴るまで長押しする(約4秒)

- 「ピーッ」と鳴って、下記「設定モード」に入ったら、電源スイッチから指を離してください。離さずにいると、電源が切れてしまいます。

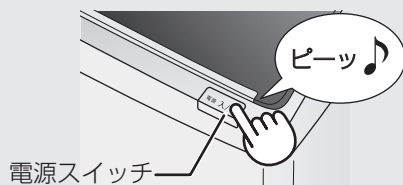

電源スイッチ



- 「設定モード」
- 各設定変更に必要なキーを表示します。
  - 詳しくは、各設定の操作説明をご覧ください。

運転中に運転内容を変更する

(53 ページ)

洗いに (水量) (洗い) (すすぎ) (脱水) (乾かす) が変更できます。

# 1 水量を調整する

対象コース 標準・おうち流・ガンコ汚れ・香りプラス・シワ抑え

1

電源「切」の状態  
電源スイッチを「ピーッ」と鳴るまで長押しする(約4秒)

▶ 「設定モード」に入る (50ページ)

2

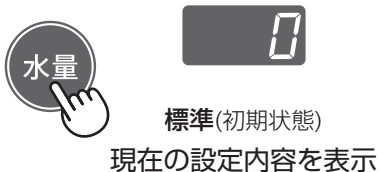

3

続けてタッチして変更する

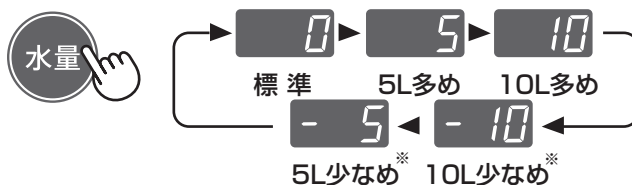

※「少なめ」でも洗濯量が多い(10kg[11kg])場合は53L[58L]になります。

4

決定する



▶ 記憶して電源が切れる

- 最高は53L[58L]以上、最低は18L以下にはなりません。

# 2 ほぐし運転をやめる

1

電源「切」の状態  
電源スイッチを「ピーッ」と鳴るまで長押しする(約4秒)

▶ 「設定モード」に入る (50ページ)

2

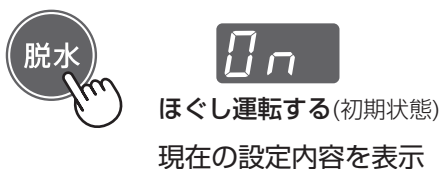

3

続けてタッチして変更する



4

決定する



▶ 記憶して電源が切れる

設定を変更する

# 設定を変更する 2

## 3 乾燥仕上がり具合を調整する

対象 コース	標準・おうち流・ ガンコ汚れ	標準	通常の乾燥
		念入り	厚物やしっかり乾かしたいとき (標準より20~30分長い)
		ひかえめ	シワを抑えたいとき (時間が少し短い。乾き残りや乾きむらができることがある)

**1** 電源「切」の状態  
電源スイッチを「ピーッ」と鳴るまで  
長押しする(約4秒)

▶ 「設定モード」に入る (50ページ)

**3** 続けてタッチして変更する

標準 念入り ひかえめ

**2** 乾燥

標準(初期状態)  
現在の設定内容を表示

**4** 決定する

スタート  
一時停止

▶ 記憶して電源が切れる

## 4 終了音を消す

槽洗浄「内側/外側の両方を洗浄する場合」の  
つけ置き終了をお知らせする音も鳴りません。

**1** 電源「切」の状態  
電源スイッチを「ピーッ」と鳴るまで  
長押しする(約4秒)

▶ 「設定モード」に入る (50ページ)

**3** 続けてタッチして変更する

乾燥 終了音が鳴る 終了音が鳴らない

**2** 乾燥

終了音が鳴る(初期状態)  
現在の設定内容を表示

**4** 決定する

スタート  
一時停止

▶ 記憶して電源が切れる

## 5 エコ運転をやめる

1 電源「切」の状態、  
電源スイッチを「ピーッ」と鳴るまで  
長押しする(約4秒)

▶ 「設定モード」に入る (50 ページ)



On

エコ運転する(初期状態)  
現在の設定内容を表示

3 続けてタッチして変更する



On

エコ運転する

OFF

エコ運転しない

2

4

決定する



ピッ  
設定しました

▶ 記憶して電源が切れる

## 6 全ての設定を初期化する

1

電源「切」の状態で、  
電源スイッチを「ピーッ」と  
鳴るまで長押しする(約4秒)

▶ 「設定モード」に入る  
(50 ページ)

2



3

決定する



ピッ  
設定しました

▶ 初期化して  
電源が切れる

## 運転内容を変更する

水量 洗い すすぎ 脱水 乾かす が、洗い中に変更できます。

対象コース

標準・おうち流・ガンコ汚れ・シワ抑え・香りプラス・毛布

1

洗い中に



「一時停止」する

● 洗濯物を追加したい場合は入れます。  
(適切な水量に変える)

3



再スタートする

2

変更したい行程のキーを選ぶ



- 変更できる内容は (79 ページ)
- 洗い中でも、終わり近くになると変更できません。
- 以下の変更は、運転が始まるとできません。
  - ・「コース」の変更・「乾燥」の追加、取り消し
  - ・「ふる水」の設定

# お手入れする 1

## お手入れする部分

- はずした部品は必ず取り付け  
て運転してください。  
【洗濯物や製品を傷めたり故障  
の原因】
- フィルター類は消耗品です。  
破れたときは、お買いあげの  
販売店で求めください。

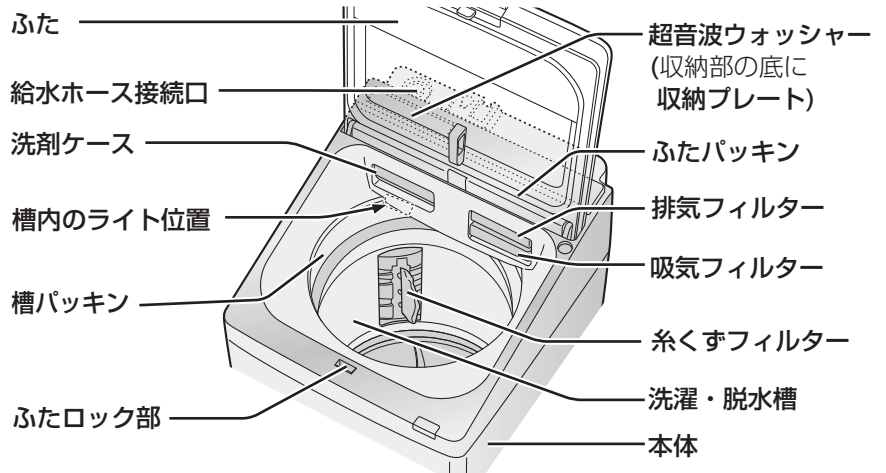

## 洗剤ケース・糸くずフィルター

使う  
たびに

### 洗剤ケース

はずして水洗いし水分を拭き取る

#### はずしかた

- 止まるまで引き出し、  
斜め上に持ち上げて  
はずす。
- カバーもはずして洗う。

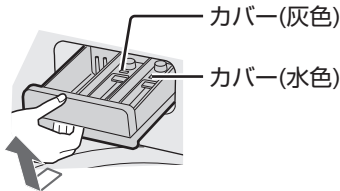

#### 取り付けかた

- カバーを元の位置  
に確実に取り付け、  
斜め上からはめて  
まっすぐ押し込む。

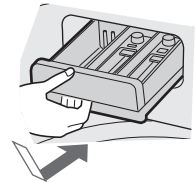

### 糸くずフィルター

はずして掃除する

【目詰まりするとネットが破れたり  
糸くずが取れにくくなる原因】

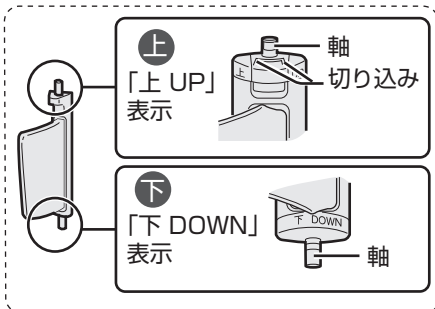

#### はずしかた

つまみの奥を押し下げると上部の軸がはずれ、糸くず  
フィルターを取り出せる。裏返して糸くずを取り除く。

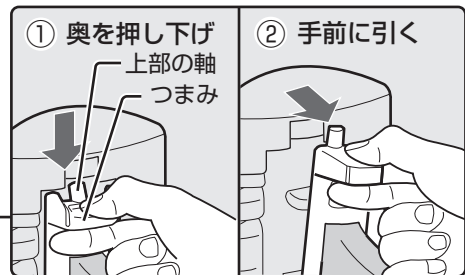
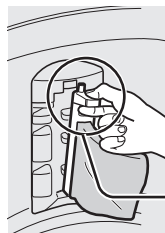

#### 取り付けかた

- 下部の軸を穴に差し込んでから上部を押し込む。
- 上下を確認のうえ、取り付けてください。

ビジュアルガイドでも  
ご案内しています (裏表紙)

## 槽パッキン・洗濯・脱水槽・吸気フィルター・排気フィルター

使う  
たびに

### 槽パッキン

水を含ませたやわらかい布で溝(3カ所)のほこりなどを拭き取る

- 綿ぼこりなどが槽に落ちたときは取り出してください。
- ほこりを掃除機で吸い取らない。また、異物を槽パッキンに挟み込まない。

【パッキンが破れる原因】



### 洗濯・脱水槽(ステンレス槽)

水を含ませたやわらかい布で拭く

- さびに気付いたら市販のステンレス用(台所用)洗剤で拭き取る。
- 槽の内側に白い線(洗剤成分と水中の成分が結合したものが付くことがあります、放置するとこびり付くことがあります。液体洗剤を使ったり、注水すすぎを利用すると防げます。79, 80 ページ)
- 槽洗浄もご利用ください。60 ページ

「U04」や  
「C22」が  
出たときに

取りはずしてほこりなどを取り除く

- 目詰まりすると、乾きが悪くなったり、故障の原因になります。
- 汚れが取れにくいときは水洗いし、乾かして取り付ける。
- 槽クリーンやハンガー消臭コースをお使いの場合も、吸気フィルターにほこりが付着することがあります。定期的にお手入れしてください。

### 吸気フィルター

フィルターA・Bのほこりなどを取り除く。

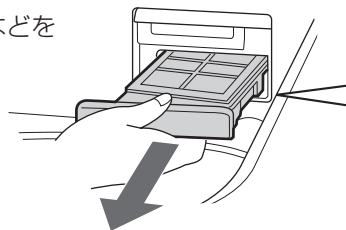

フィルターA

フィルターB

- 取り付けるときは中央のつまみを上に向ける。

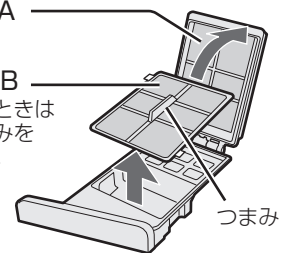

### 排気フィルター

内側のほこりなどを取り除く。

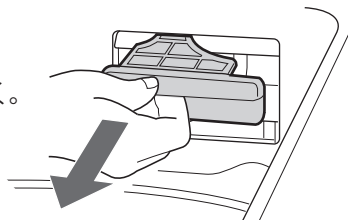

お手入れする

# お手入れする 2

ふたパッキン・ふたロック部・本体・槽内のライト位置・超音波ウォッシャー収納部・ふた

汚れたら

## ふたパッキン

綿ぼこりなどをつまみ取ってから、水を含ませたやわらかい布で拭く

- ふたパッキンや、周囲のプラスチック部に綿ぼこりなどが付着したままお洗濯すると、洗濯物を汚す原因になります。

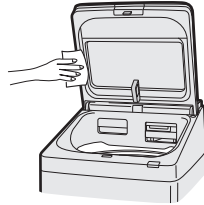

## ふたロック部

洗剤や柔軟剤などが付いたときは、綿棒などで拭き取る

【ふたロック故障の原因】

ふたロック部

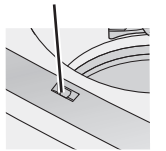

## 本体・槽内のライト位置・超音波ウォッシャー

水を含ませたやわらかい布で拭き取る

- 揮発性溶剤・クレンザーなどは使わない。【プラスチック部などが傷んで割れる原因】
- プラスチック部や金属部に洗剤・柔軟剤・漂白剤などが付いたときは、すぐに水を含ませたやわらかい布で拭き取る。【放置すると傷む原因】

## ふた 水を含ませたやわらかい布で拭いたあと、から拭きする

- 揮発性溶剤・クレンザーなどは使わない。【プラスチック部などが傷んで割れる原因】
- プラスチック部や金属部に洗剤・柔軟剤・漂白剤などが付いたときは、すぐに水を含ませたやわらかい布で拭き取る。【放置すると傷む原因】
- ガラス面は、水を含ませたやわらかい布で拭き取ったあと、から拭きする。薬品やガラスクリーナーなどは使わない。【錆びたり、破損の原因】
- 操作パネル部が汚れているとタッチキーの反応が悪くなることがあります。やわらかい布で、から拭きしてください。

## 超音波ウォッシャー

使うたびに

### 本体・ホーンキャップ・ホーン

ホーンキャップをはずし、水を含ませたやわらかい布で拭く

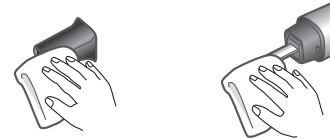
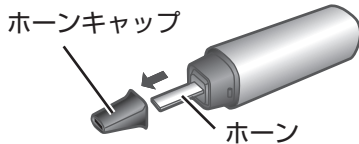

汚れたら

### 収納プレート

超音波ウォッシャー収納部の底の収納プレートを取り出し、水を含ませたやわらかい布で拭く

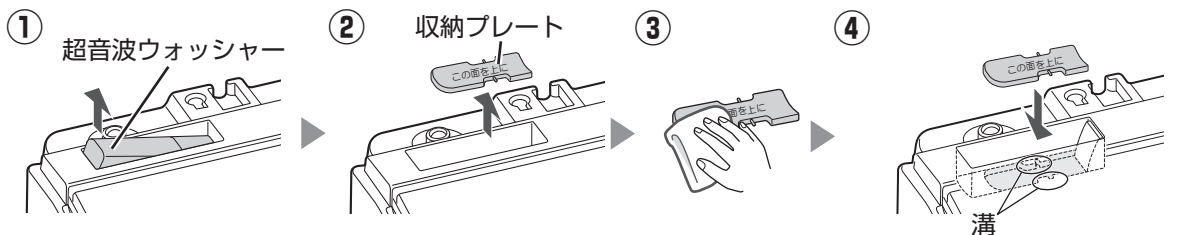

- 「この面を上」の刻印を上に向け、プレートの突起を収納部の溝にセットする





# 警告



本体各部に水をかけない

【ショート・感電の原因】

## 給水ホース接続口

水の出が悪く  
なったら

**給水ホース接続口** 給水ホースをはずしてから歯ブラシなどでごみを取り除く

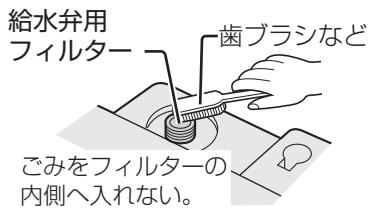

- 給水ホースのはずしかたは (67 ページ) をご覧ください。
- お手入れが終わった後など、給水ホースを再び取り付けるさいには、水漏れなどを防ぐため、(66, 67 ページ) をご覧のうえ、確実に接続してください。

給水弁用フィルターは必ず取り付ける

- 給水弁にごみが入って故障することがあります。破れたり、ごみが取れなくなったときは、別売の給水弁用フィルターをお買い求めください。(裏表紙)
- 井戸水をご使用の場合は、水中の不純物がたまりやすいため、こまめにお手入れしてください。
- フィルターは先の細いドライバーなどで引き出せます。取り付けるときは、必ず奥まで差し込みます。【確実に取り付けないと、給水弁故障の原因】

## 排水口

設置前や「E03」が出たとき

排水口をはずして掃除する

【糸くずがたまると、水漏れの原因】

排水口からホースをはずすときは、ぞうきんなどを添えてください。ホース内に水が残っていることがあります。

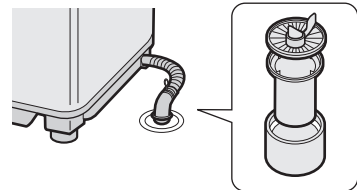

## 凍結を防ぐために

凍結したときは

蛇口を閉めて給水ホースやふろ水ポンプをはずし、ホースと槽内の水を十分に排水する

- 水栓と接続部は蒸しタオルで包む

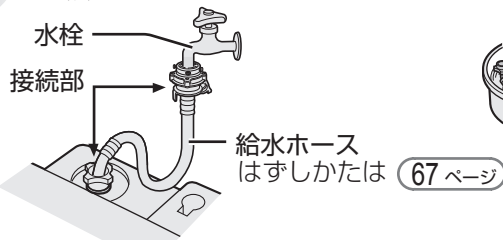

- 給水ホース、ふろ水ホースは、約40℃のお湯につける。

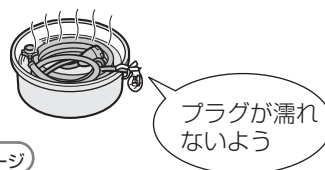

- 約40℃のお湯を入れ、10分程度放置する

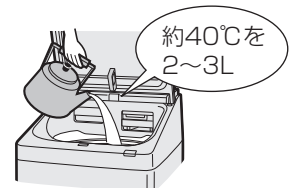

# お手入れする 3



**警告**



本体各部に水をかけない

【ショート・感電の原因】

## ふろ水ポンプ

ポンプのコードを洗濯機本体からはずします。  
(偶発的な回転によるけがを防止)

2~3回の  
使用ごとに

### フィルターカバー

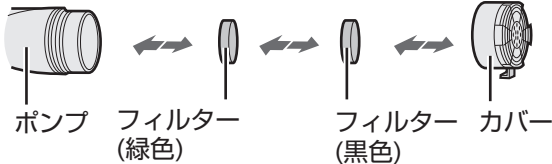

カバー・フィルターをはずし、  
水中で洗う

- フィルターやカバーをはずしたままで使用しない。  
【内部で詰まりポンプ故障の原因】

汚れが気にな  
ったら

### ふろ水ホース内部 (大きめのバケツを準備します)

1

- ① カバー、フィルターをはずす
- ② コードのプラグに袋などをかぶせる
- ③ 洗濯バサミなどでつぎて部を固定する

倒れないように  
ひもなどで固定

30~40倍に薄めた  
洗濯槽クリーナー  
(溢れないようカップ  
で少しずつ入れる)

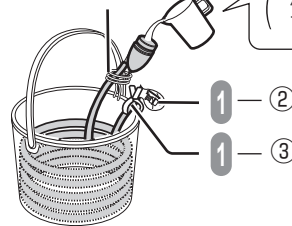

2

- 薄めた洗濯槽クリーナーを注ぐ
- 洗濯槽クリーナーが手・衣類などに付かないようご注意ください。

6~12時間  
つけ置き

3

- 最大水量に合わせ、  
「ふろ水給水 (46 ページ)」でホースをすすぐ
- 最大水量まで給水できたら排水し、もう一度繰り返す。

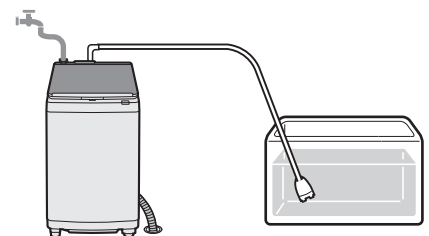

# 洗濯・脱水槽を清潔に

## 槽クリーンコース

パルセーターの裏側や槽の外側の汚れを、きれいな水で洗い流したあと、洗濯・脱水槽にプラズマクラスターイオンを放出します。槽クリーンをおこなうことで槽内にカビ菌が発生しにくくなります\*。

● 運転時間は約1時間、使用水量は約3Lです。



水洗い運転

プラズマクラスターイオンを放出

※ ● 試験機関：(一財)日本食品分析センター  
● 試験成績書発行番号：13048301001-01・13053363001-01  
● 試験方法：槽内に設置したカビ付着布の菌発育状態確認  
● 試験結果：カビ抑制効果あり

1

蛇口を開け、ふたを閉める

▶ 電源を入れる

- 洗濯物や洗剤などは入れないでください。
- 「ふる水」「予約」は使えません。

2

キーで「槽クリーン」を選ぶ



⇒ 槽クリーン ⇒

● キーの使いかたは **43ページ**

- プラズマクラスターイオン放出中は、プラズマクラスターイオンランプも点滅します。

3



⇒ 槽クリーン ⇒

● 運転中にも点滅します。

- 運転時間は変更できません。
- 一時停止できます。
- 途中で止めたいときは電源を切ります。

運転

槽クリーン終了

終了  
メロディー

## 槽乾燥

日頃乾燥機能を使わない場合、月1回を目安に実施すると、においの発生を抑えられます。

1

ふたを閉めたまま電源「切」の状態、電源スイッチを「ピーッ」と鳴るまで長押しする(約4秒)

▶ 「設定モード」に入る **50ページ**

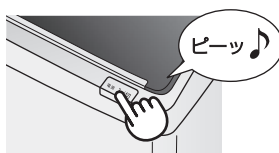

3



- 運転を始め、残り時間を表示します。

2

「槽洗浄モード」に入る **60ページ**



30分

● 槽乾燥「30分」設定(変更不可)

- 「ふる水」「予約」は使えません。
- 「シワ防止」運転はありません。

お手入れする / 洗濯・脱水槽を清潔に

# 槽の汚れが気になるときに

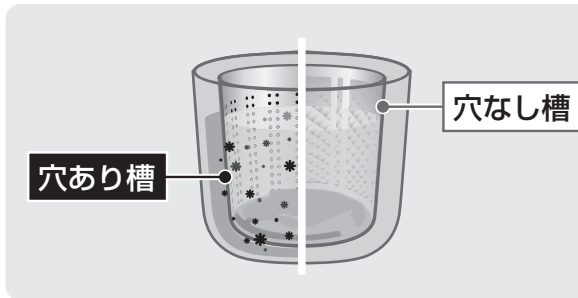

本機は穴なし槽のため、運転中は洗濯・脱水槽のみに水がたまります。槽外の汚れに水が触れない構造ですので、お手入れのさいは、槽の「内側のみ」を洗浄してください。

## 槽洗浄

### 準備

#### 用意するもの

- 洗濯槽クリーナー ES-C (塩素系・当社別売品) **裏表紙**  
または 市販の塩素系洗濯槽クリーナー
- 洗濯槽クリーナーは塩素系をお使いください。酸素系は泡が多量に発生し故障の原因になります。市販のクリーナーをご使用のさいには、容器に記載の方法に従ってください。

- ふろ水 (46~48ページ) が使えます。
- 「予約」は使えません。
- 運転中は十分に換気してください。
- 運転中に「洗濯」キーをタッチすると、「CL」で「槽洗浄中」をお知らせします。

### 槽の「内側のみ」の洗浄しかた

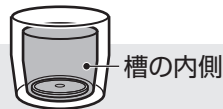

洗濯物は絶対に入れないでください

1

洗濯槽クリーナー(塩素系)を入れて、ふたを閉める



2

電源「切」の状態、電源スイッチを「ピーッ」と鳴るまで長押しする(約4秒)

▶ 「設定モード」に入る (50ページ)



3



「槽洗浄モード」に入る

- 槽の内側のみを洗浄するモード(CL)に設定。



- 表示が「CC」※になったときは、「洗濯」キーをタッチして「CL」に変更してください。

※ 「CC」は「内側/外側両方」を洗浄するモードです。

- 必要に応じて「洗」キーでつけ置き時間を、「水量」キーで水量を変更します。

#### つけ置き時間の選びかた

こんなときに	汚れが気になり始めたら	汚れがひどいとき	
洗 (つけ置き) 時間	2H 2時間	6H 6時間	9H 9時間
運転時間	約2時間 45分	約6時間 45分	約9時間 45分

4



- 給水を開始して槽洗浄が始まる。(つけ置きと弱いかくはんを繰り返して洗浄します)

運転  
槽洗浄終了





## ワンポイントアドバイス

### ◆ 槽の「内側のみ」を洗浄してもにおいが気になるときは

排水口からにおいが出ている場合があります

- ▶ 排水口をお掃除してください。(57ページ)

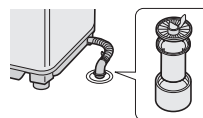

改善しない場合は・・・

### 槽の「内側/外側両方」を洗浄できます



- ▶ 用意するものは・・・
  - 洗濯槽クリーナーES-C (当社別売品・塩素系) (裏表紙)
  - バケツなど、水を受けるもの
- ▶ 洗浄のしかたは・・・
  - 洗濯槽クリーナーの説明書や、「こんなときは? (78ページ)」をご覧ください。
  - シャープホームページのサポートページでもご案内しています。

- 槽の「内側/外側両方」の洗浄のしかた  
[http://www.sharp.co.jp/support/washer/info/tank\\_cleaning2.pdf](http://www.sharp.co.jp/support/washer/info/tank_cleaning2.pdf)



- ビジュアルガイド   
(槽の「内側/外側両方」の洗浄のしかた)  
<http://www.sharp.co.jp/support/washer/visualguide.html>



ご希望により、有料で槽洗浄させていただきます。お買い上げの販売店、または、お客様ご相談窓口にお問い合わせください。

# 設置のしかた 1

## 設置される方へ

「設置のしかた」を必ずお読みになり、正しく設置してください。不具合のないことを確かめてから、ご使用になる方へお渡しください。

## 据え付け場所を確認する

据え付けやアース工事に要する費用は、販売店にご相談ください

**警告** 浴室など湿気の多い所や風雨にさらされる場所に置かない。【感電や漏電による火災や故障の原因】

- 据え付け前に排水口を掃除する【排水が悪くなったり異臭の原因】
  - 設置後も定期的にお掃除してください。
- 壁などから2cm以上離して設置する
  - 蛇口や水栓つぎてからも離してください。
  - ラジオ、テレビなどは本体からできるだけ離す【雑音の原因】

### ● 次のような所には、置かない

- 冬期に凍るおそれのある所【残水の凍結による故障や異常動作、異音等の原因】
- 直射日光のあたる所【紫外線でプラスチックが傷み破損したり、変形や故障の原因】
- タイルなどのすべりやすい床、ベランダや弱い床、平らでない所【振動や騒音が大きくなったり床を傷める原因】
- ブロックやレンガ、角材の上など不安定な所【振動や騒音、本体が転倒してけがの原因】



## 水栓を確認する

適した蛇口

**横水栓**  
先端の傷に注意【水漏れの原因】

- 水栓つぎてを取り付けてご使用ください。(66 ページ)

**分岐水栓 (別売品) 裏表紙**  
洗濯機専用として使えます。(取り付けられない水栓タイプもあります)

- 水栓つぎては不要です。

適さない蛇口

オートストッパー付き水栓ジョイント(別売品)に付け替えてください。(裏表紙) ● 水栓つぎては不要です。

**自在水栓**  
ここから水漏れ

**直形ノズル YSP-2A**

**万能ホーム水栓**  
先端が弱く、はずれるおそれ

**L形ノズル YSP-2L**

- 上記以外は、日本電機工業会規格 JEM1206 準拠の水栓をご使用ください。ご不明な場合は水栓メーカーにお問い合わせください。
- 水栓にレバーをかけるツバのないものは使わないでください。【水漏れの原因】
- 埋め込み水栓には、日本電機工業会規格 JEM1206 対応であっても、レバーが確実にかけられなかったり、しっかり差し込めない場合があります。水栓メーカーにお問い合わせください。

## 排水口の位置と防水パンを確認する

- 設置場所によっては別売の真下排水つぎてセットが必要になる場合があります。(裏表紙) 使いかたは、真下排水つぎてセットの説明書をご覧ください。

排水口の位置	本体の真下以外		本体の真下	
	設置場所	防水パン/床に直置き	台のない防水パン/床に直置き	台付きの防水パン (四隅が高い)
防水パンの幅(内寸)	610mm以上	580mm以上	排水ホースは左から出す	
防水パンの形状				
真下排水つぎてセット (真下排水つぎて+据付脚)	—(不要)	○(必要)	○(必要) (真下排水つぎてのみ使用)	

同梱の付属品 **5 ページ** をお確かめのうえ、切った排水ホースや、余った脚スペーサーなどは、ご使用になる方へお渡しください。

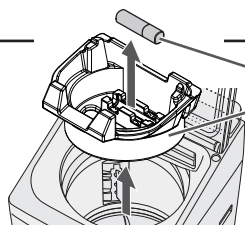

超音波ウォッシャー

梱包材

ふたの内側の梱包材を取り出すとき、超音波ウォッシャーの取り出し忘れにご注意ください。



## 排水ホースを接続する



**警告**

必ず電源プラグをコンセントから抜いておこなう  
(濡れた手で抜き差ししない)【感電・けがの原因】

準備

排水口に糸くずなどがたまっていないか、接続前に確認する

【排水に時間がかかったり途中で止まる原因】

- 排水口は定期的に確認します。

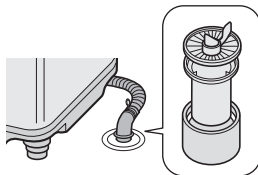

- 排水ホースを本体や脚で敷きこまない。
- 排水口からはずれないように、しっかり接続する。【水が床へ流れる原因】
- 排水ホースが鋭利な角に触れないようにする。【ホースに穴が開く原因】

1

正面を上にして静かに倒して、キャップを抜く

- 工場テスト時の水が残っている場合、流れ出るのを防ぎます。ぞうきんなどをあてがってはずします。

内部に絶対触れない【けがの原因】

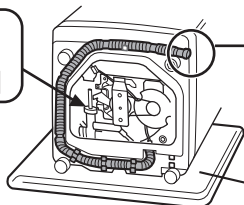

排水ホース      キャップ  
(発泡ポリエチレン)

傷が付かないよう毛布などを敷く

2

ホースの取出し方向を変える

- 排水口の位置に合わせ、下図を参考に取り出します。
- 印は「ホース固定部」です。確実に固定します。【振動でホースに穴があく原因】

	左	右	左前	右前	うしろ
取出し方向	(正面)  ※ (正面) 	(正面) 	(正面) 	(正面)  ここは本体底に収納できません	(背面) 
ホース固定部					

※設置場所が狭い場合、左側面などは、排水口が底面の溝部に位置するように、本体を寄せられます。

3

本体を起こし、排水ホースを排水口に差し込む

- ホースの外径は約4cmです。
- 排水口の位置を確かめながら設置します。
- 長い場合、くびれた部分の中央ラインで切ることができます。
  - ・先端のスリーブやフックを差し替えます。(フックは、先端にいちばん近くくびれ部分を切ったときのみ)
  - ・切ったホースは必ず保管してください。

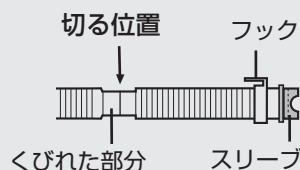

ご転居や、槽の「内側/外側両方」を洗浄する **61, 78 ページ** さい、必要になる場合があります。そのときは、別売の「排水ホースつぎてセット」で、元の長さに戻すことができます。**裏表紙**  
上記に示す位置以外を切った場合は、別売の「延長用排水ホース」で延長してください。**裏表紙**

# 設置のしかた 2

本体の下にホースを押し込まないで！  
異音や水漏れの原因になります！



## こんなとき

## 排水ホースの処理方法

ホースの処理

高くなる

必ず水平(高さ10cm以下)に設置してください。  
【給水が止まらない、運転が止まる、脱水中の異音などの原因】



折れ曲がる

つぎてで折れ曲がりを防ぎます。

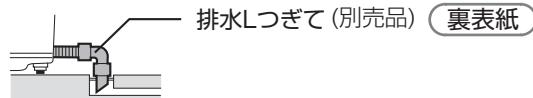

短い

内径3cm以上のホースを長さ1.5m以下で延長します。

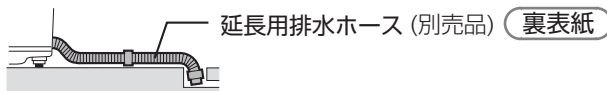

排水口が真下

別売の真下排水つぎてセットを使います。【裏表紙】

【ホースがつぶれたり、機構部や床に当たって異音や破れの原因】

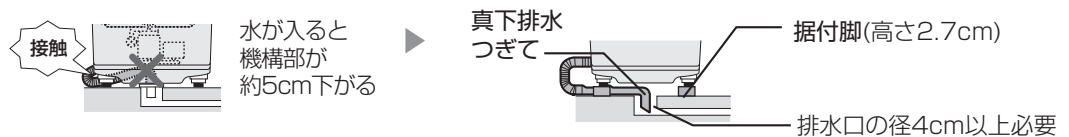

## アース線を接続する

### ● アース端子がある場合

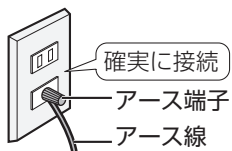

確実に接続

アース端子

アース線

### ● アース端子がない場合

アース工事をおすすめします。電気工事士によるD種接地工事が必要です。お買いあげの販売店、または最寄りの電気工事店にご依頼ください。

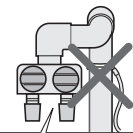

ガス管には絶対つながない!



# 警告



アースを確実に取り付ける。

アース線接続

**【故障や漏電のとき、感電の原因】**

## 水平に設置する

がたつきをなくし、水平に設置する。  
【がたつきや傾きは振動が大きくなったり、運転が途中で止まる原因】

**1 ガタつきをなくす** (4か所の脚が浮かないよう、調整ください)  
調節脚(右前1か所)で調節する。

- ① 固定ねじをゆるめる。
- ② 調節脚を回して脚の高さを調節する。
- ③ 固定ねじで確実に締め付ける。【確実に締め付けないと振動の原因】

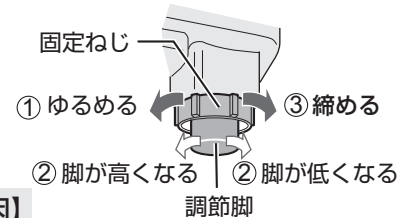

## 2 水準器を確認

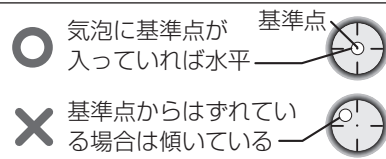
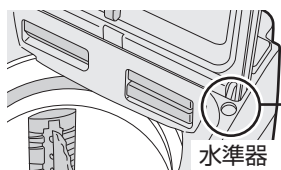

## 3 脚スペーサーで水平に

気泡の逆側を高くする。

### 使いかた

- 固定脚に接着テープを貼り付け、脚スペーサーを取りつける。
- 付属の脚スペーサー(6mm 2個)で調整できない場合は、別売の脚スペーサーセットをお求めください。

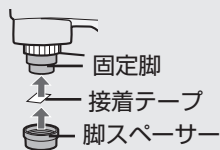

(別売品)脚スペーサーセット **裏表紙**

- 6mm・3mm 各2個入
- 重ねる場合は3mmを下に。(逆にするとすき間ができ、正確な高さになりません)

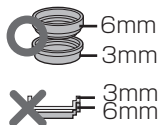

### 例 脚スペーサーの使用例

うしろが高い

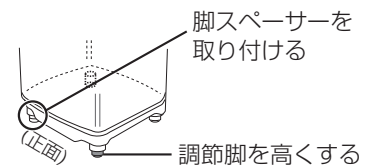

右が高い

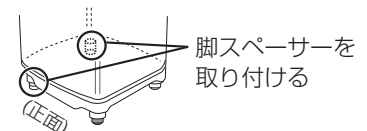

左が高い

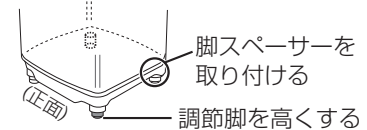

前が高い

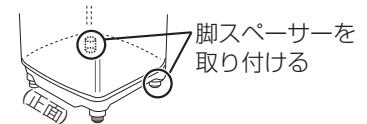

## 4 もう1度、ガタつかないことを確かめる

本体上部の対角を押さえ、ゆり動かして確認する。  
がたつく場合は再度調節脚で調節し、水準器で確認する。



# 設置のしかた 3

## 給水ホースを取り付ける

1

### 本体に給水ホースをつなぐ

- ① 袋ナットを給水ホース接続口にまっすぐあてがい、
- ② 強く締め付ける。  
● 袋ナットをホースとともに動かすと、よく締まります。

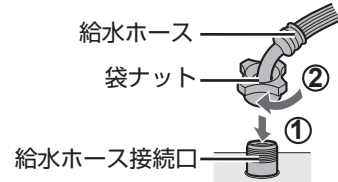

2

### 蛇口(横水栓 (62 ページ)) に、水栓つぎてを取り付ける

- 横水栓以外については、(62 ページ) をご覧ください。

- ① ねじ(4本)を緩めて蛇口に当てる。

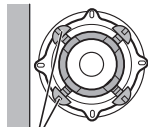

ねじを蛇口の径までゆるめて、中央に押し当てる。

壁側のねじ

- 壁側のねじをあらかじめ調整しておくことで取り付けやすくなります。
- 蛇口の径が大きい(16mm以上)ときは、つぎてリングをはずします。



つぎてリング

- ② まっすぐに押し当てながら、ねじを均等にしっかり締め付ける。

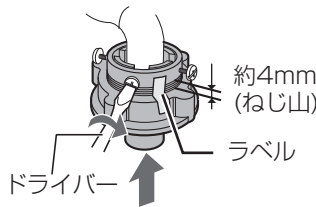

- 水栓つぎては、傾きや緩みなく、蛇口の中央にしっかり固定してください。
- 取り付け直すときは、ねじ山が4mm程度見える状態まで一旦緩めてください。

- ③ ラベルをはがし、ねじ山が1~2mm程度になるまで、締め付けボディを強く締める。  
【締め付けないと水漏れの原因】

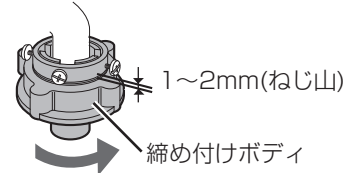

3

### 水栓つぎてに給水ホースをつなぐ

- 取り付け前、水栓つぎての接続部を確認し、ごみなどが付着している場合は取り除いてください。
- ① スライダーを引き下げながら
  - ② 水栓つぎてにまっすぐ、「カチッ」と音がするまでゆっくり差し込んでから、スライダーをはなす。

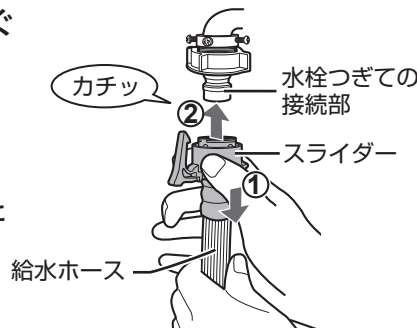

- ロックレバーが、水栓つぎてのツバに確実に掛かっていることを確認してください。

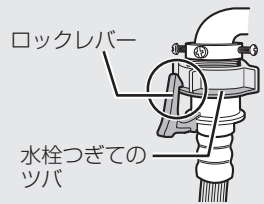

4

### 取り付け具合を確認・点検する

#### 本体側

- 給水ホース接続部のぐらつき・ゆるみ、また、ホースの折れ曲がりがないか確かめる。【水圧で水が飛び散る原因】



一旦はずして  
付け直す

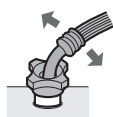

ホースの根元を持って  
左右に動かし、  
締め付けを確認。

#### 水栓側

- ホースを引っ張り、傾き、ぐらつき、緩みなどがなく取り付けられている事確かめる。
- 蛇口を開き、水漏れしないか確認。  
水漏れしたときは、給水ホースを一旦はずして、取り付け直してください。(はずしかたは (67 ページ) )  
それでも水漏れが続く場合は、手順 ② に戻り、水栓つぎてを取り付け直してください。

- 水栓つぎては、長期のご使用でねじが緩んだりすると、水漏れし、水浸しなど思わぬ被害を招くことがあります。定期的に点検してください。

オートストッパー付水栓や、別売のオートストッパー水栓ジョイント、分岐水栓には、水栓つぎてを使わず、直接給水ホースをつないでください。



## 警告



必ず電源プラグをコンセントから抜いておこなう  
(濡れた手で抜き差ししない)  
プラグを抜く

【感電・けがの原因】

## 給水ホースのはずしかた

はずすときに水が飛び散るため、まずホース内の水を抜く

1

ふたを閉めたまま、蛇口を閉じて電源を入れる

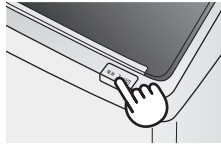

2



3

給水ホースをはずす

① ロックレバー ② スライダー  
かかりをはずして 引き下げながらまっすぐ下に引く

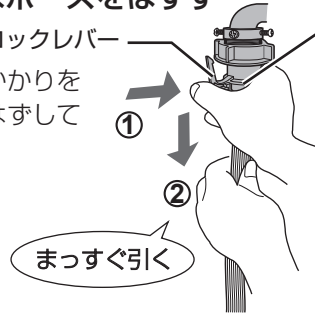

● ホース内に水が残っていますので、容器などで受けてください。

### ご注意

給水ホースは、正しく取り付けないと、水漏れの原因になります。ご注意ください！

● 水栓つぎてと給水ホースは、必ず同梱のものか別売品をお使いください。

すでに付いている場合も新しいものに取り換えてください。

● 作りつけの水栓などで、接続部に傷がついていたり、さびやメッキのはがれがある場合は、新しいものに交換してください。また、取り付け前には接続部を確認し、ごみなどが付着している場合は、取り除いてください。【水漏れの原因】

● ホースの抜き差しは、まっすぐにおこなってください。

【ホース内部のパッキン(黒)が傷つき、水漏れの原因】

● ホースはゆっくり差し込んでください。

【ホース内部のパッキン(黒)がねじれて、水漏れの原因】

● ホースや接続部分などに、無理な力がかからないように取り付けてください。

ホースが短い場合は、別売の延長用給水ホースで延長してください。

斜めに抜き差しすると、オートストッパー付き水栓ジョイント先端のレバーで、パッキンを傷つけることがあります。特にご注意ください。



## 試運転する

設置が終わったら、必ず試運転をおこなってください。

運転中、本体、給水ホースや排水ホースの接続部、排水口などから、水漏れや異常な振動・騒音のないことを確認する。

● 脱水時、高速運転になるまでの間に一時的に振動が大きくなるありますが、異常ではありません。

1

「洗濯/標準コース」、洗い5分、最大水量に設定



● 水もれ、異音などがないことを確認してください。

2

「洗濯/標準コース」、脱水3分に設定



● 異音や異常な振動などがないことを確認してください。

# 保証とアフターサービス

## 修理を依頼される時は **出張修理**

- 1 「こんなときは？」(70～78ページ) や「お知らせ表示・エラー表示」(82, 83ページ) などをお調べください。
- 2 それでも異常があるときは使用をやめて、必ず電源プラグを抜いてください。
- 3 お買いあげの販売店に次のことをお知らせください。

- 品名：電気洗濯乾燥機
- 形名：(本書の表紙に記載の形名)
- お買いあげ日(年月日) ・故障の状態 (具体的に)
- ご住所(付近の目印も合わせてお知らせください)
- お名前 ・電話番号 ・ご訪問希望日

## **便利メモ** お買いあげの際に記入されると便利です。

販売店名  
電 話 (       )       —  
お買いあげ日                      年       月       日

## 保証期間中

- 修理に際しましては保証書をご提示ください。  
保証書の規定にしたがって修理させていただきます。

## 保証期間が過ぎているときは

- 修理すれば使用できる場合には、ご希望により有料で修理させていただきます。

## 修理料金のしくみ

- 修理料金は技術料・部品代・出張料などで構成されています。

技術料	故障した製品を正常に修復するための料金です。
部品代	修理に使用した部品代金です。
出張料	製品のある場所へ技術者を派遣する場合の料金です。



## 長期で使用的場合は商品の点検を! こんな症状はありませんか?

- とくとき運転しないときがある。
- 運転中、ふたのロックがかからない。
- 水漏れする。(ホース・水槽・水栓つぎなど)
- こげくさいにおいがする。
- 運転中に異常な音や振動がある。
- さわるとビリビリ電気を感じる。
- 電源コード、プラグが異常に熱い。

事故防止のため、使用を中止し電源プラグをコンセントから抜き、必ず販売店に点検をご依頼ください。  
なお、点検・修理に要する費用は販売店にご相談ください。

- 左記症状がなくても、お買いあげ後5年程度たちましたら、安全のためや能力低下を防ぐため、点検をおすすめします。  
点検費用については販売店にご相談ください。

## 保証書(別添)

- 保証書は「お買いあげ日・販売店名」などの記入をお確かめのうえ、販売店から受け取ってください。  
保証書は、内容をよくお読みの後、大切に保存してください。
- 保証期間…お買いあげの日から1年間です。  
保証期間中でも有料になることがありますので、保証書をよくお読みください。  
以下の消耗品は保証期間内でも「有料」とさせていただきます。
  - 糸くずフィルター

## 補修用性能部品の保有期間

- 当社は、電気洗濯乾燥機の補修用性能部品を製品の製造打切後、6年保有しています。
- 補修用性能部品とは、その製品の機能を維持するために必要な部品です。

### 部品について

- 環境への配慮のため、修理に際して再生部品・代替部品を使用する場合があります。  
また、修理後、交換した部品は当社が任意に回収のうえ適切に処理いたします。

## 廃棄時にご注意

2001年4月施行の家電リサイクル法ではお客様がご使用済みの電気洗濯機を廃棄される場合は収集・運搬料金と再商品化等料金をお支払いいただき、対象品を販売店や市町村へ適正に引き渡すことが求められています。

## 一般家庭用以外の目的でご使用になる場合

理容院や美容院・寮・病院など、一日の使用時間が一般家庭に比べて極端に長い場合や、薬品が付着した衣類を洗濯や乾燥する場合には、短期間で部品の交換が必要になることがあります。この場合は、保証期間の対象になりませんので、原則として有料修理となります。お買いあげの販売店にご相談のうえ、定期的な点検を受けてお使いになることをおすすめします。

# お客様ご相談窓口のご案内

修理・使いかた・お手入れ・お買い物などのご相談・ご依頼、および万一、製品による事故が発生した場合は、**お買いあげの販売店、または下記窓口にお問い合わせ**してください。

ファクシミリ送信される場合は、製品の形名やお問い合わせ内容のご記入をお願いいたします。

※弊社では、確実なお客様対応のため、フリーダイヤル・ナビダイヤルサービスをご利用のお客様に「発信者番号通知」をお願いしています。発信者番号を非通知に設定されている場合は、番号の最初に「186」をつけておかけください。



## いつでも便利なWebサービス【シャープオンラインサポート】

ご質問やお困りごとは、気軽にアクセス、しっかりアシスト！

シャープ お問い合わせ

検索

<http://www.sharp.co.jp/support/>

スマートフォンや  
携帯電話はこちらから



インターネットから修理のお申し込みや進捗確認も24時間サポート

シャープ 修理相談

検索

<http://www.sharp.co.jp/support/repair.html>

スマートフォンや  
携帯電話はこちらから



## 使用方法のご相談など【お客様相談室】おかけ間違いのないようにご注意ください。

**受付時間** (年末年始を除く) ●月曜～土曜：9:00～18:00 ●日曜・祝日：9:00～17:00

固定電話、PHSからは、フリーダイヤル

**0120 - 078 - 178**

携帯電話からは、ナビダイヤル

**0570 - 550 - 449**

■フリーダイヤル・ナビダイヤルがご利用いただけない場合は…

電話	FAX
<b>050 - 3852 - 5405</b>	<b>06 - 6792 - 5993</b>
〒581-8585 大阪府八尾市北亀井町3丁目1番72号	



## 修理のご相談など【修理相談センター】おかけ間違いのないようにご注意ください。

**受付時間** (年末年始を除く) ●月曜～土曜：9:00～20:00 ●日曜・祝日：9:00～17:00

固定電話、PHSからは、フリーダイヤル

**0120 - 02 - 4649**

携帯電話からは、ナビダイヤル

**0570 - 550 - 447**

■フリーダイヤル・ナビダイヤルがご利用いただけない場合は…

電話	FAX
<b>050 - 3852 - 5520</b>	<b>06 - 6792 - 3221</b>
〒581-8585 大阪府八尾市北亀井町3丁目1番72号	

### ■QRコードについて

スマートフォンやタブレット端末のバーコードリーダーで読み取ってください。(読み取れない場合は近傍に表記のアドレスを直接入力してください) 誘導されるサイトおよび動画の視聴は無料ですが、通信料金はお客様のご負担になります。QRコードは株式会社デンソーウェブの登録商標です。

### 【ご相談窓口におけるお客様の個人情報のお取り扱いについて】

シャープ株式会社および関係会社は、お客様の個人情報をご相談対応や修理対応などに利用させていただいております。個人情報は適切に管理し、修理業務等を委託する場合や正当な理由がある場合を除き、第三者に開示・提供いたしません。個人情報の開示・訂正、利用訂正等の請求その他お問い合わせは、シャープ株式会社個人情報ご相談窓口にご連絡ください。電話番号：[06-6792-8004 (受付時間：平日、9:00～12:00、13:00～17:00) ただし、祝日など弊社休業日を除く] 個人情報の取扱いの詳細については、<http://www.sharp.co.jp/privacy/index-j.html> をご参照ください。

●所在地・電話番号・受付時間などについては、変更になることがあります。(2017.10)

# こんなときは？ 1

こんなとき	お調べください	参照ページ																						
<p>乾きが悪い (乾燥終了しても乾いていないものがある)</p>	<ul style="list-style-type: none"> <li>●洗濯物の量(乾燥量)が多すぎませんか(「U05」表示)。少なすぎる場合も、衣類が槽に張り付き、乾かないことがあります。</li> <li>●洗剤ケースに水が残っていませんか。乾燥前は、槽や洗剤ケース内やケースをはずした本体側の水分を拭きとってください。</li> <li>●乾燥だけの場合は、十分に脱水してから1枚ずつほぐして入れてください。</li> <li>●乾きやすいものと乾きにくいものが混ざっていませんか。素材、大物・小物、薄物・厚物などに分けて、規定容量以下にすると、効率よく乾燥できます。</li> <li>●フィルター類が目詰まりしていませんか(「U04」表示)。</li> <li>●ホームクリーニングコースや毛布コースでは、上下を入れ替えたり反対側に折り返して追加乾燥*してください。</li> <li>●「自動」乾燥を念入りや、ひかえめに調整することができます。</li> <li>●本機は、日本電機工業会自主基準の衣類を使用し、乾燥性能を確認しています。 冬期など低温の場合や衣類の質、量、組み合わせなどにより乾燥むらが生じたときは、追加乾燥*してください。 ※「乾かす」キーでお好みの時間(例：60分)を選んでください。</li> </ul>	<p>82</p> <p>28</p> <p>28</p> <p>—</p> <p>82</p> <p>28,36</p> <p>52</p> <p>—</p>																						
	<p>衣類が変色する (黄ばみ・黒ずみ・色移り)</p> <p>衣類の仕上がり</p>	<p>●変色はさまざまな要因で起こります。</p> <table border="1" data-bbox="240 1137 1433 1715"> <thead> <tr> <th rowspan="2"></th> <th rowspan="2">変色の要因</th> <th colspan="2">対処方法</th> </tr> <tr> <th>お試しください</th> <th>変色した衣類は</th> </tr> </thead> <tbody> <tr> <td>柔軟剤</td> <td> <ul style="list-style-type: none"> <li>●水に溶けにくく高濃度で付着すると、局部的なしみになりやすいものもあります。</li> <li>●入れすぎていませんか。(衣類に直接かかると同様のしみになることがあります)</li> </ul> </td> <td> <ul style="list-style-type: none"> <li>●正しく量る。</li> <li>●柔軟剤の種類を変える。</li> <li>●濃縮タイプから従来タイプに変える。</li> </ul> </td> <td> <ul style="list-style-type: none"> <li>●固形石けんなどで、すぐにもみ洗います。</li> </ul> </td> </tr> <tr> <td>水道水のさび</td> <td> <ul style="list-style-type: none"> <li>●水道管のさびで、衣類が変色する場合があります。(白いタオルなどに水道水を通すと確認できます)</li> </ul> </td> <td>—</td> <td> <ul style="list-style-type: none"> <li>●白物は還元系漂白剤で漂白する。</li> </ul> </td> </tr> <tr> <td>入浴剤</td> <td> <ul style="list-style-type: none"> <li>●入浴剤の種類によっては洗濯に使用すると変色するものがあります。</li> </ul> </td> <td> <ul style="list-style-type: none"> <li>●入浴剤または風呂水の使用をやめる。</li> </ul> </td> <td> <ul style="list-style-type: none"> <li>●白物は塩素系、色柄物は酸素系漂白剤で漂白する。</li> <li>●硫黄によるさびの場合、白物は還元系漂白剤で漂白する。</li> </ul> </td> </tr> <tr> <td>色移り</td> <td> <ul style="list-style-type: none"> <li>●新しい色柄物など色落ちしやすいものをいっしょに洗うと色移りする場合があります。</li> </ul> </td> <td> <ul style="list-style-type: none"> <li>●色落ちしやすいものは分けて洗う。</li> </ul> </td> <td> <ul style="list-style-type: none"> <li>●白物は塩素系、色柄物は酸素系漂白剤で漂白する。(→落ちない場合もあります)</li> </ul> </td> </tr> </tbody> </table>		変色の要因	対処方法		お試しください	変色した衣類は	柔軟剤	<ul style="list-style-type: none"> <li>●水に溶けにくく高濃度で付着すると、局部的なしみになりやすいものもあります。</li> <li>●入れすぎていませんか。(衣類に直接かかると同様のしみになることがあります)</li> </ul>	<ul style="list-style-type: none"> <li>●正しく量る。</li> <li>●柔軟剤の種類を変える。</li> <li>●濃縮タイプから従来タイプに変える。</li> </ul>	<ul style="list-style-type: none"> <li>●固形石けんなどで、すぐにもみ洗います。</li> </ul>	水道水のさび	<ul style="list-style-type: none"> <li>●水道管のさびで、衣類が変色する場合があります。(白いタオルなどに水道水を通すと確認できます)</li> </ul>	—	<ul style="list-style-type: none"> <li>●白物は還元系漂白剤で漂白する。</li> </ul>	入浴剤	<ul style="list-style-type: none"> <li>●入浴剤の種類によっては洗濯に使用すると変色するものがあります。</li> </ul>	<ul style="list-style-type: none"> <li>●入浴剤または風呂水の使用をやめる。</li> </ul>	<ul style="list-style-type: none"> <li>●白物は塩素系、色柄物は酸素系漂白剤で漂白する。</li> <li>●硫黄によるさびの場合、白物は還元系漂白剤で漂白する。</li> </ul>	色移り	<ul style="list-style-type: none"> <li>●新しい色柄物など色落ちしやすいものをいっしょに洗うと色移りする場合があります。</li> </ul>	<ul style="list-style-type: none"> <li>●色落ちしやすいものは分けて洗う。</li> </ul>	<ul style="list-style-type: none"> <li>●白物は塩素系、色柄物は酸素系漂白剤で漂白する。(→落ちない場合もあります)</li> </ul>
		変色の要因			対処方法																			
	お試しください		変色した衣類は																					
柔軟剤	<ul style="list-style-type: none"> <li>●水に溶けにくく高濃度で付着すると、局部的なしみになりやすいものもあります。</li> <li>●入れすぎていませんか。(衣類に直接かかると同様のしみになることがあります)</li> </ul>	<ul style="list-style-type: none"> <li>●正しく量る。</li> <li>●柔軟剤の種類を変える。</li> <li>●濃縮タイプから従来タイプに変える。</li> </ul>	<ul style="list-style-type: none"> <li>●固形石けんなどで、すぐにもみ洗います。</li> </ul>																					
水道水のさび	<ul style="list-style-type: none"> <li>●水道管のさびで、衣類が変色する場合があります。(白いタオルなどに水道水を通すと確認できます)</li> </ul>	—	<ul style="list-style-type: none"> <li>●白物は還元系漂白剤で漂白する。</li> </ul>																					
入浴剤	<ul style="list-style-type: none"> <li>●入浴剤の種類によっては洗濯に使用すると変色するものがあります。</li> </ul>	<ul style="list-style-type: none"> <li>●入浴剤または風呂水の使用をやめる。</li> </ul>	<ul style="list-style-type: none"> <li>●白物は塩素系、色柄物は酸素系漂白剤で漂白する。</li> <li>●硫黄によるさびの場合、白物は還元系漂白剤で漂白する。</li> </ul>																					
色移り	<ul style="list-style-type: none"> <li>●新しい色柄物など色落ちしやすいものをいっしょに洗うと色移りする場合があります。</li> </ul>	<ul style="list-style-type: none"> <li>●色落ちしやすいものは分けて洗う。</li> </ul>	<ul style="list-style-type: none"> <li>●白物は塩素系、色柄物は酸素系漂白剤で漂白する。(→落ちない場合もあります)</li> </ul>																					
<p>洗濯物が傷んだ</p>	<ul style="list-style-type: none"> <li>●洗濯中、衣類が浮いていませんか。</li> <li>●毛布などの大物を洗濯キャップや大型毛布用丸型ネットを使わずに洗いませんか。</li> </ul>	<p>9</p> <p>36</p>																						
<p>糸くずが付く</p>	<ul style="list-style-type: none"> <li>●気になる場合は、注水すぎをおすすめします。</li> <li>●新しいタオルなどは糸くずが出やすいため、分けて洗うことをおすすめします。</li> <li>●色の濃い衣類は、裏返してお洗濯することをおすすめします。</li> </ul>	<p>79,80</p> <p>—</p> <p>—</p>																						

修理依頼やお問  
い合わせの前に、  
もう一度お調べ  
ください。



こんなとき	お調べください	参照 ページ		
衣類の仕上がりが 乾燥のシワが気になる	<p>生地素材や織りかたなどにより、シワの程度に差が出ます。</p> <table border="1" data-bbox="587 465 1316 582"> <tr> <td data-bbox="587 465 976 582"> <p><b>シワになりにくい衣類</b></p> <p>例 タオル・アンダーシャツ・ブリーフなど</p> </td> <td data-bbox="976 465 1316 582"> <p><b>シワになりやすい衣類</b></p> <p>例 パジャマ・シーツ・ワイシャツなど</p> </td> </tr> </table> <p><b>シワを抑えるコツ</b></p> <ul style="list-style-type: none"> <li>●ハンガー乾燥コースで乾かす。</li> <li>●衣類を少なめにする。</li> <li>●一時停止し、衣類をほぐして上下を入れ替える。 (衣類やふたの内側、槽などが高温になりますのでご注意ください)</li> </ul>	<p><b>シワになりにくい衣類</b></p> <p>例 タオル・アンダーシャツ・ブリーフなど</p>	<p><b>シワになりやすい衣類</b></p> <p>例 パジャマ・シーツ・ワイシャツなど</p>	— 40 —
	<p><b>シワになりにくい衣類</b></p> <p>例 タオル・アンダーシャツ・ブリーフなど</p>	<p><b>シワになりやすい衣類</b></p> <p>例 パジャマ・シーツ・ワイシャツなど</p>		
衣類が縮む	<p>洗濯しただけで縮むものや、乾燥するとさらに縮むものがあります。縮みの程度は、1回目の洗濯、乾燥が最も大きくなります。</p> <ul style="list-style-type: none"> <li>●綿や麻などの繊維でも、生地織りかた(ニット・織り目の粗い生地など)によって、縮みが大きくなる場合があります。</li> <li>●乾燥前に取扱い表示や素材をお確かめください。</li> </ul> <table border="1" data-bbox="587 996 1316 1169"> <tr> <td data-bbox="587 996 976 1169"> <p><b>縮みやすい衣類</b></p> <p>例 綿や麻のシャツ・ポリウレタンやアクリル混紡の衣類・トレーナー・セーター・靴下など。</p> </td> <td data-bbox="976 996 1316 1169"> <p><b>縮みにくい衣類</b></p> <p>例 ポリエステルのブラウス・ポリエステル混紡のワイシャツなど。</p> </td> </tr> </table>	<p><b>縮みやすい衣類</b></p> <p>例 綿や麻のシャツ・ポリウレタンやアクリル混紡の衣類・トレーナー・セーター・靴下など。</p>	<p><b>縮みにくい衣類</b></p> <p>例 ポリエステルのブラウス・ポリエステル混紡のワイシャツなど。</p>	— — —
<p><b>縮みやすい衣類</b></p> <p>例 綿や麻のシャツ・ポリウレタンやアクリル混紡の衣類・トレーナー・セーター・靴下など。</p>	<p><b>縮みにくい衣類</b></p> <p>例 ポリエステルのブラウス・ポリエステル混紡のワイシャツなど。</p>			
電源・操作パネル キーが反応しない	<ul style="list-style-type: none"> <li>●ふたが開いていませんか。ふたを閉じていないとキーが反応しません。</li> <li>●操作パネルに水や汚れが付いていませんか。やわらかい布で拭き取り除いてください。</li> <li>●操作パネルにシールやテープを貼っていませんか。シールやテープをはがしてください。</li> <li>●手袋やばんそうこうをしたり、爪やとがったもので操作していませんか。指で直接操作してください。</li> <li>●キーの中央から離れたところをタッチしていませんか。中央をタッチしてください。</li> <li>●キーをタッチしてすぐに指を離していませんか。少し長めにタッチしてください。</li> <li>●タッチするときに他のキーに触れていませんか。</li> </ul> <p>以上を確認しても反応しない場合は、一旦電源を切って、しばらくしてから入れ直してください。</p>	— — — — — —		
運転が終了したのに電源が切れない	<ul style="list-style-type: none"> <li>●超音波ウォッシャーの充電中は電源が切れません。充電中は「聞いて」キーのみ表示しています。充電が終わると自動的に電源が切れます。</li> </ul>	21		
乾燥が終了しているのに(「残り0分」表示)ふたが開かない	<ul style="list-style-type: none"> <li>●「シワ防止」運転をおこなっています。運転は終わっていますので、電源を切るか、「スタート」キーをタッチしてロックを解除し、早めに取り出してください。 (最長2時間/「0分」「残り」が点灯または点滅)</li> </ul>	25		

こんなときは？

# こんなときは？ 2

こんなとき	お調べください	参照 ページ
給水つぎてから水漏れする	● 蛇口の形状や水栓つぎての取り付けを確認します。	62,66
高濃度洗浄とは？	● 少ない水量の濃い洗剤液から洗濯を始め、ガンコな汚れにしみ込ませて、洗浄効果を高める洗いかたです。	24
洗濯物の量に対する 水量が合わない	<ul style="list-style-type: none"> <li>● 水が残っていると計量しません。(40Lなど決められた水量になります)</li> <li>● 「高濃度洗浄」をおこなうため、初めは少なく見えますが、その後適量まで追加しながら洗います。</li> <li>● 水量は洗濯物の重量で決まります。化繊が多かったりネットを使うと軽めに、濡れたものが入っていると重めに計量します。合わない場合は「水量」キーで調節できます。なお、いつも合わないと感じる場合は計量時の水量調整ができます。</li> </ul>	— 24 51
運転が 止まったように見える	● ガンコ汚れコースではつけ置き中、ホームクリーニングコースではやさしく洗うために、運転が止まって見えることがあります。	—
洗いやすすぎの途中や終わりに バルセーターが小刻みに動く	● 洗濯物の片寄りを防いだり、ほぐしています。	—
排水しない	<ul style="list-style-type: none"> <li>● 排水ホースを排水口に接続していますか。</li> <li>● 排水ホースを水が流れやすいように設置していますか。(ホースの長さ、折れ曲がりなどにご注意を)</li> <li>● 排水口が詰まっていますか。</li> </ul>	63 64 63
選んでいないのに、 注水すすぎを おこなっている	<ul style="list-style-type: none"> <li>● 脱水中に泡が多量に発生すると泡を消すための行程(注水すすぎ)を追加します。</li> <li>● 排水ホースの位置が高くなっていませんか。</li> </ul>	— 64
脱水中に給水をして すすぎに変わる	● 洗濯物の片寄りや多量の泡の発生を検知し、自動修正しているためです。(このまま運転を続けてください)直らない場合は「E04」または「E19」を表示して止まります。	83
脱水の初め低速回転が続く	● 高速回転の前にバランスを整えています。	—
柔軟剤が流れてしまう 流れない	<ul style="list-style-type: none"> <li>● 入れすぎていませんか。</li> <li>● 洗剤ケースを強く押し込みませんでしたか。</li> <li>● ケース内で固まっていますか。水洗いしてください。</li> </ul>	16,19 16 54
最終すすぎの水が にごっている 洗濯終了後、洗濯・脱水槽に 白い線が付く	● にごりの原因は洗剤そのものでなく粉末洗剤中の成分(ゼオライト)です。洗濯後、ゼオライトと水の成分が結合し、槽に白い線が付くことがあります。放置するとこびりつく原因となりますので、絞った布で拭き取ってください。気になる場合は、液体洗剤を使ったりすすぎ回数を増やしてください。	55

洗濯・乾燥



修理依頼やお問  
い合わせの前に、  
もう一度お調べ  
ください。



こんなとき		お調べください	参照 ページ
洗濯・乾燥	「ほぐし運転」をしない	<ul style="list-style-type: none"> <li>●「ほぐし運転」をやめる設定になっていませんか。</li> <li>●洗濯量が5kgより多い場合、衣類を傷めるおそれがあるため、「ほぐし運転」をおこないません。</li> <li>●脱水のみや、乾燥まで連続運転をおこなうときは、「ほぐし運転」をおこないません。</li> </ul>	51 25 25
	乾燥しているのに温風が出ない	●気温が低いときは初めから温風で運転しますが、約15℃以上になると省エネのため、初め(最長約6分)はヒーターを入れずに運転します。(その後は温風)	—
	「洗～乾」キーが点滅している 	●乾燥中に電源を切ると表示することがあります。異常ではありません。約7秒点滅後、電源が切れます。	—
	残り時間が ●急に増えた ●減らない ●「20分」で点滅している	●「自動」乾燥中、センサーが乾燥不十分と検知したとき、乾燥を検知するまで延長します。気温や衣類の種類などにより、1時間半～2時間程度延長する場合があります。延長は残り時間表示「20分」と「自動」表示の点滅で、お知らせします。残り時間は減りません。延長運転が終わると、通常のリ残り時間表示に戻り、時間が減ります。 (「乾燥仕上り具合の調整/念入り」を設定している場合、延長しやすくなります)	52
	乾燥のしくみは？	●槽とパルセーターを交互に回転させながら、ヒーターの温風を吹き込んで、乾燥させます。「自動」の場合、センサーで乾燥具合を確かめてから止まります。 (ハンガー乾燥コースとホームクリーニングコースでは回転しません)	—
ふろ水	ふろ水給水が止まらない	●浴槽が本体より高い位置にありませんか。	48
	ふろ水が給水できない	<ul style="list-style-type: none"> <li>●ポンプが浮いていませんか。</li> <li>●ポンプのフィルターが目詰まりしていませんか。</li> <li>●浴槽にふろ水が残っていますか。</li> <li>●ふろ水ホースやコードを確実に接続していますか。</li> <li>●スタート後に「ふろ水」キーをタッチしませんでしたか。 (一旦タッチすると切り換わり、ふろ水に戻りません)</li> <li>●ホース内に水が残っていませんか。(使用后、残水を抜かずにいると、空気の層ができ、ふろ水給水できません)</li> </ul> 以上のいずれにも該当しない場合は、ポンプの故障が考えられます。販売店やいい暮らしストアでお買い求めください。	46 58 46 46 47 46
	「ふろ水」を選んでいるのに水道水が出る	●洗剤投入のため、初めの約20秒は水道水が出ます。	47
		●すすぎが2回以上の場合、最終すすぎは水道水で仕上げます。(すすぎ1回の場合でも柔軟剤投入のため、途中で水道水が出ます)	47
	●ふろ水がなくなると、途中で水道水に切り替えて給水が続けます。	47	
	●「注水すすぎ」の場合、最大水量に達したあとの注水は水道水です。	47	

# こんなときは？ 3

こんなとき	お調べください	参照ページ
<b>ふたロック</b> 運転中にロックしない 運転が終わっているのに ロックしていない状態で 回転している	<ul style="list-style-type: none"> <li>●故障のおそれがあります。回転中は危険ですので、絶対に手を入れないでください。ただちに使用を中止し、修理を依頼してください。</li> </ul>	—
ふたを閉めているのに、「E02(ふたが開いている)」表示が出る	<ul style="list-style-type: none"> <li>●一旦ふたを開けて、カチッと鳴るまでもう一度閉め直してください。</li> </ul>	—
<b>ふたが開かない</b>	<ul style="list-style-type: none"> <li>●ロック中、停電したり電源プラグを抜くと安全のためロックがはずれません。通電後、電源を入れると開けられます。</li> <li>●乾燥後、ふたをロック状態で「シワ防止」運転します。「スタート」キーをタッチするとロック解除しふたが開けられます。ただし、槽内が高温の場合、ロック解除されないことがあります。電源を入れ直すと、下記「運転中、プラグを抜いたり停電したとき」と同様に動作し、槽内温度が下がるとふたが開けられます。</li> <li>●チャイルドロックを設定しているとき(電源を入れると「L」を表示する)は、一時停止中や運転終了後に水が残っているとロック解除しません。ふたを開けたいときは、を3秒以上タッチしてください。</li> </ul>	— — 7
<b>ふたが開かない</b> 一時停止してもすぐに ふたが開かない	<ul style="list-style-type: none"> <li>●乾燥運転中、槽内が高温の場合は安全のため送風で温度を下げてからロック解除するので、多少の時間がかかります。</li> </ul>	—

**槽内が高温の場合**

**乾燥運転中** 「スタート」キーをタッチすると送風運転が始まり、下の表示に変わります。

- 槽内の温度が下がり、残り時間表示に戻ったら、ロック解除します。(目安として「15」分を表示しますが、温度が下がった時点でロック解除します)

例

残り  
**3:00**

▶

スタート  
一時停止  

▶

送風中の表示 ※  
**H 1**

↔

残り  
**15**

▶

残り  
**3:00**

ふたが開けられます。

- 送風が終わっても温度が下がりきらなかった場合には、ロック解除しません。「スタート」キーを2回続けてタッチし、再度送風運転してください。

**運転中、プラグを抜いたり停電したとき**

電源を入れ直すと、自動的に送風運転します。(※と同じ表示)  
 温度が下がると、ロック解除して電源が切れます。

- 送風が終わっても温度が下がりきらなかった場合には、ロック解除しません。再度電源を入れ直してください。

修理依頼やお問  
い合わせの前に、  
もう一度お調べ  
ください。



こんなとき	お調べください	参照 ページ
ハンガー消臭コース においが取れない	● 終了後すぐに取り出しましたか。放置していると、こもったにおいが移ることがあります。	—
	● 衣類やおいの種類、強さによっては、十分に消臭できないことがあります。 ● <b>こんなものにご注意を!</b> ・ タンスなどに長期間保管したもの。 ・ 長期間お洗濯していない厚みのあるもの。(ぬいぐるみ・クッションなど) ・ ペットのきついににおい。 ・ 長期間でついたにおい。(長期間吊ったカーテンなど) ● 十分に消臭できないときは、もう一度運転し直したり、通常の洗濯やドライクリーニングをお試しください。	—
衣類や槽などが熱くなる	● 温風を使用しています。取り出す際にはご注意ください。	—
衣類などが傷んだ	● 「このコースで運転できるもの・できないもの」を、ご確認ください。	42
音や振動 異常な音がる 振動が大きい	● 本体の下に梱包材が残っていませんか。 ● がたつき、傾きはありますか。据え付け状態を確認してください。	— 65
	● 排水ホースを正しく処理していますか。特に、排水口が本体の真下にある場合は、真下排水つぎてセットを使った処理が必要です。 ● 水を多く含みやすい衣類(フリースなど)をお洗濯すると、脱水の初め、ある程度水が抜けるまで異音がる場合があります。 ● 衣類が片寄っていませんか。一時停止し、衣類をほぐして再スタートしてください。	62,64 裏表紙 —
槽に水がないのに、槽を動かすと水の音がる(「シャワシャワ」音)	● 脱水時のバランスをとるための液の音です。	—
洗濯中に大きな音がる(「ガラガラ」音)	● 本体の下に排水ホースがあると、機構部と接触して音がる場合があります。そのまま使用を続けると排水ホースが破れ、水漏れの原因になります。排水ホースの状態を確認してください。	64
脱水中の途中から音が変わる	● 脱水後「ほぐし運転」をおこなっているためです。	25
脱水中、音がる(「ポコポコ」音)	● 排水ホースは水平に(高さ10cm以下)設置されていますか。排水が悪いと異音発生の原因になります。	64
脱水中、音がる(「ポッコポッコポコ」音)	● 水平に設置されていないときや、調節脚固定ねじを締め忘れると槽パッキンがゆれて、音が発生することがあります。据え付け状態の確認をおこなってください。	65

# こんなときは？ 4

## こんなとき

## お調べください

参照  
ページ

音や振動

運転中の音について

- これらの音は、異常ではありません。
- ボタン、ヘアピンなどの異物がある場合は取り除いてください。

—  
—

カチッ	ふたをロックする音	ウォンウォン	パルセーターが回転する音
シャー	給水する音	ジーーカチッ	排水モーターの音
ウィーン	ふる水を給水する音	パチッパチッ	脱水のはじめ脱水の水が槽に当たって発生する音
ポコンポコン	洗濯物の片寄りなどにより、槽パッキンがゆれたときに発生する音		

どんなものに使える？

- 布製のものに使えます。ただし、水を使うため、水に弱いものには使えません。あらかじめ目立たない部分で試してからご使用ください。

20

どんな汚れが落とせる？

- 様々な汚れに使用できますが、汚れの種類によっては落ちない場合もあります。

20

どのくらいの時間で汚れが落ちる？

- 汚れの種類や大きさ等によりますが、小さな汚れは数十秒で落ちます。

—

電池は交換できる？

- 充電電池を取り出せないため、交換はできません。

—

防水仕様？

- 防水仕様ではありません。水没すると故障する場合があります。

—

美顔器として使える？

- 美顔器に使われている周波数とは異なるため、絶対に使わないでください。事故やけがの原因になります。

—

ペースメーカーを使用していても使える？

- 振動子の振動によって、ペースメーカーへの影響が考えられますので、絶対に使用しないでください。

—

洗剤は必要？

- 水だけで落ちない場合、洗濯用液体洗剤を使うと落ちやすくなります。必ず洗濯用の洗剤をお使いください。洗濯用以外の洗剤を使うと、ホーンが摩耗したり、故障の原因になります。

23

動かない

- 充電しましたか。
- 電源スイッチをすぐ離していませんか。誤操作防止のため、すぐに電源が入らなくなっています。1秒以上押し続けてください。

21  
22

超音波ウオッシャー

修理依頼やお問  
い合わせの前に、  
もう一度お調べ  
ください。



こんなとき	お調べください	参照 ページ
途中で止まる すぐ止まる	<ul style="list-style-type: none"> <li>● 充電が足りていますか。オレンジ色の点滅は充電不足です。</li> <li>● オフタイマー(消し忘れ防止用)が作動していませんか。電源を入れてから約5分で自動的に電源が切れます。</li> <li>● 使用環境温度(5~40℃)を超えていませんか。電池の特性上、高温でも低温でも運転時間が短くなります。</li> <li>● 水なしで洗浄したり、電源を入れたまま放置していると、本体やホーンが異常に熱くなることがあり、安全のため運転が自動的に止まります。電源を切って30分程度置き、温度が下がってからご使用ください。(ホーンには絶対触れないでください)</li> </ul> <p>以上のいずれにも該当しない場合は「充電電池のリフレッシュ」をおこなってください。</p>	23 23 — 23 23
充電できない	<ul style="list-style-type: none"> <li>● 洗濯機の電源が切れていると充電できません。</li> <li>● 収納部に異物がないことを確認してから、キャップを右に向けて底に当たるまでセットしてください。</li> <li>● 使用頻度が多くありませんか。充電電池の寿命が考えられます。(1日5分程度のご使用で約7年お使いいただけます)充電電池は使用回数に応じて徐々に劣化します。</li> </ul>	21 21 —
充電中か、充電が終わっているのかが、分からない	<ul style="list-style-type: none"> <li>● 収納部から超音波ウォッシャーを取り出したとき、電源ランプがオレンジ色に点灯(約5秒)する場合は、充電中です。充電が終わっているとランプは点灯しません。なお、温風が出ているとき(乾燥中や、「温風+(プラス)」表示中など)は充電しません。充電が必要な場合、収納部にセットしておく、温風行程終了後に充電を始めます。</li> </ul>	21
異音(ジージー音)がする	<ul style="list-style-type: none"> <li>● 超音波ウォッシャーの振動音です。異常ではありません。</li> </ul>	—
煙のようなものが出る	<ul style="list-style-type: none"> <li>● 超音波ウォッシャーの振動で出る水しぶきです。異常ではありません。</li> </ul>	—
超音波ウォッシャーの本体が熱い	<ul style="list-style-type: none"> <li>● 運転中や充電中に熱くなることがありますが、異常ではありません。</li> <li>● 収納部にセットしているときに乾燥運転をおこなうと、周囲の温度が上がるため本体も熱くなりますが、異常ではありません。</li> </ul>	— —
汚れが取れない	<ul style="list-style-type: none"> <li>● 正しく使用していますか。</li> <li>● 水が足りていますか。汚れた部分を水に浸してから洗浄してください。</li> <li>● 繊維や汚れの種類によっては落ちない場合があります。「洗える衣類/洗えない衣類」をご確認ください。</li> <li>● ホーン(先端)を強く押しつけていませんか。軽くなぞる程度の方でご使用ください。</li> </ul>	22 22 20 22
ホーン先端がざらざらする	<ul style="list-style-type: none"> <li>● 素材の性質上、ご使用状況によってはざらつく場合がありますが、ご使用には差し支えありません。</li> </ul>	—
ホーン先端に傷がついた	<ul style="list-style-type: none"> <li>● 先端が固いものに当たったり落としたりすると、ホーンが傷つくことがあります。そのまま洗浄すると、衣類を傷つける可能性がありますので、使用をおやめください。</li> </ul>	—

超音波ウォッシャー

こんなときは？

# こんなときは？ 5

修理依頼やお問い合わせの前に、もう一度お調べください。



こんなとき	お調べください	参照ページ
<p style="writing-mode: vertical-rl; position: absolute; left: -40px; top: 50px;">プラスマクラスターイオン</p> <p>人体への影響は？ オゾンは出ないの？</p>	<ul style="list-style-type: none"> <li>● プラズマクラスターイオンは、森林など自然界に存在するイオンと同じ化学組成・構造のため、人体には害がないことを確認しています。浮遊菌やにおいの分子のような微小物体には効果を発揮しますが、大きな物体には、それ自体が表面に静電気を持つため、例えば人体に衝突したとしても、消滅してしまいます。</li> <li>● 微量のオゾンが発生していますが、濃度はごくわずかであり、健康上問題ありません。</li> </ul>	—
<p>除去された菌はその後どうなるの？</p>	<ul style="list-style-type: none"> <li>● 活動する力を失い、単なるチリ・ホコリと同等になります。</li> </ul>	—
<p>槽の「内側/外側両方」の洗浄のしかた</p>	<ul style="list-style-type: none"> <li>● あらかじめ、別売の洗濯槽クリーナー、水を受けるためのバケツなどをご用意ください。洗濯物は絶対に入れないでください。</li> </ul>	61
	<ul style="list-style-type: none"> <li>● シャープホームページのサポートページでもご案内しています。</li> </ul>	61
<div style="display: flex; justify-content: space-between;"> <div style="width: 45%;"> <p>① ホースを本体のホース掛けにかける。(ホースを切断しているときは、あらかじめ、別売の「排水ホースつぎてセット」などで延長しておく)</p> <p>② 洗濯槽クリーナーを槽に入れてふたを閉める。</p> <p>③ 「槽の内側/外側両方の洗浄 (60ページ)」の手順2・3を操作し、「槽洗浄モード (CL)」を設定する。</p> <p>④ 「洗濯」をタッチして、「CC」表示になったら「スタート」をタッチする。(つけ置き洗浄を始める)</p> </div> <div style="width: 45%;"> <p>⑤ つけ置き洗浄終了後、お知らせメロディーが鳴ったら洗浄液を抜く。</p> <ul style="list-style-type: none"> <li>● バケツを添えながら排水ホースをはずして、出てきた水を受ける。</li> </ul> <p>バケツがいっぱいになったらホース掛けにかける。(水が出なくなるまで繰り返す)</p> <p>⑥ 排水ホースを排水口に元通り接続する。(確実に繋がないと、水漏れの原因になる)</p> <p>⑦ 「スタート」をタッチする。(運転を再開し、注水すすぎ・脱水で仕上げる)</p> </div> </div>		
<p>本体が熱い</p>	<ul style="list-style-type: none"> <li>● ヒーター乾燥をおこなうためです。乾燥中や乾燥直後、また衣類を取り出す際には、ご注意ください。</li> </ul>	—
<p>本体や床が濡れる</p>	<ul style="list-style-type: none"> <li>● 以下のような場合、槽の外側が結露して床面を濡らすことがあります。別売の洗濯機用トレーをご利用ください。</li> <ul style="list-style-type: none"> <li style="width: 50%;">● 水温と室温に差がある</li> <li style="width: 50%;">● 冬期にふる水で洗濯</li> <li style="width: 50%;">● 地下水・井戸水で洗濯</li> <li style="width: 50%;">● 乾燥中</li> </ul> </ul>	裏表紙
<p>室温が上がる 壁などが濡れる</p>	<ul style="list-style-type: none"> <li>● 乾燥中、十分に換気してください。</li> </ul>	—
<p>床に脚の跡がつく</p>	<ul style="list-style-type: none"> <li>● 塩化ビニールの床に設置している場合、床材の成分でゴム製の脚の色が移ることがあります。別売の洗濯機用トレーのご使用をおすすめします。</li> </ul>	裏表紙
<p>室内の照明が一瞬暗くなる ことがある</p>	<ul style="list-style-type: none"> <li>● ご家庭のコンセント回路によっては、モーター始動時に一瞬電圧が低下します。(専用のコンセント回路のご使用をおすすめします)</li> </ul>	—
<p>ラジオ、テレビに雑音が入ったり、 映像が乱れることがある</p>	<ul style="list-style-type: none"> <li>● ラジオ、テレビからできるだけ離してください。</li> </ul>	—
<p>異臭がする(ゴム臭)</p>	<ul style="list-style-type: none"> <li>● 乾燥機能の使いはじめ、においがすることがあります。乾燥試運転をおこなってください。</li> </ul>	6

その他

# コースの詳細 1

洗濯  / 洗濯～乾燥 

● [ ]内はES-PU11C

## 自動運転の内容

コース	容量の上限	洗い	すすぎ	脱水	乾燥 <sup>※2</sup>	所要時間の目安 <sup>※3</sup>	水量	
標準	洗濯	10kg[11kg]	7～14分	シャワー→ため (または) ため1回	7～8分		29～45分[46分] <sup>※4</sup>	18～53L[58L]
	洗濯～乾燥	5kg[6kg] (化繊6kg)	7～9分		16分[19分] <sup>※1</sup>	60分～2時間20分 [60分～2時間54分]	1時間30分～3時間5分 [1時間40分～3時間40分]	18～37L
10分洗濯	洗濯	1.5kg	2分	給水しながら かくはん・排水	3分		10分	18L
サッと予洗い	洗濯	0.5kg	3分		1分		5分	—
ガンコ汚れ	洗濯	4.5kg	56～66分	ため2回	7～8分		87～103分 <sup>※5</sup>	18～42L
	洗濯～乾燥				16分 <sup>※1</sup>	60分～2時間20分		
ホームクリーニング	洗濯	2kg	10分	ため2回	ソフト95秒		36分	34L <sup>※6</sup>
シワ抑え	洗濯	1kg	7分	シャワー→ため (または)ため1回	1分		22～24分 <sup>※5</sup>	18～24L
毛布	洗濯	(毛布は)4.2kg	12分	注水2回	6分		53分	53L[58L] <sup>※6</sup>
	洗濯～乾燥	(毛布は)2.8kg				3時間	4時間	
香りプラス	洗濯	2kg	7分	ため2回	7～8分		41～43分 <sup>※5</sup>	27L
槽洗浄	洗浄	—	6時間	注水2回	3分		6時間45分	53L[58L] <sup>※6</sup>

## 各キーで選べる内容

コース		 <sup>※7</sup>	 <sup>※8</sup>		
標準 (おうち流)	3～15分(1分刻み)・ 洗いなし	ため1回・注水1回・ため2回・ 注水2回・ため3回・注水3回・ すすぎなし	1～9分(1分刻み)・ 脱水なし	自動・15分・30分・ 45分・60分・90分	12L・18L・24L・27L・ 31L・34L・37L・40L・ 53L
10分洗濯	2分延長可	1分延長可	2分延長可		—〈変更不可〉
ガンコ汚れ	自動(「—」表示)・ 洗いなし	【標準と同じ】			【標準と同じ】
ホーム クリーニング	10～15分(1分刻み)・ 洗いなし	ため2回・ため3回・ すすぎなし	2～4分 (1分刻み(ソフト脱水))・ 脱水なし		
シワ抑え		【標準と同じ】	1～3分(1分刻み)・ 脱水なし		
毛布	6～15分(1分刻み)・ 洗いなし	【標準と同じ】		低温3H(3時間)・ 低温30分・低温60分・ 低温90分・ 低温2H(2時間)	
香りプラス		【標準と同じ】			
槽洗浄	2時間・6時間・9時間	注水2回〈変更不可〉	3分〈変更不可〉		

※1 「洗濯～乾燥」自動運転の脱水は「洗濯」より長くなり、時間変更できません。※2 室温や衣類により制御が変わるため、長くなる場合があります。※3 給水量が19L/分の場合の目安時間。給排水事情やふる水などの使用により長くなります。※4 容量5kg以下では、ほぐし運転をおこなうため、所要時間が2～3分長くなります。※5 容量の上限が5kg以下のため、ほぐし運転の時間を含んでいます。※6 水量が決まっているコース。必要に応じて水量を変更してください。(洗濯量は計量しません) ※7 シャワーすすぎは選べません。※8 洗濯～乾燥では取消不可、また「1～2分」は選べません。

こんなときは？／コースの詳細

# コースの詳細 2

## 洗濯 (洗濯) / 洗濯～乾燥 (洗-乾) (つづき)

すすぎの種類

### シャワーすすぎ

(シャワー)



シャワーで洗濯物全体に水をしみこませ、脱水で絞ってすすぐ。

### ためすすぎ

(給水)



表示水量まで給水後すすぐ。

### 注水すすぎ

(給水)



表示水量に関係なく、最大水量まで給水後、かくはん→注水すすぎをおこなう。



### 容量の目安

乾いた衣類を押さえずに入れた場合、糸くずフィルター取り付け部の最上部あたりで約6kg、糸くずフィルターの上部あたりで約5kgです。(素材などにより異なる)

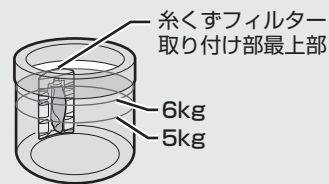

ご注意

### 乾燥量にご注意！

多いと乾きむらや乾き残りの原因になったり、乾いてかさの増えた衣類が内部ですれて、衣類を傷める原因になります。

- 衣類の種類・気温・湿度・設置環境によって乾燥不足や乾きすぎになることがあります。

## 乾燥 (乾燥)

### 乾燥量と乾燥時間の目安 (室温20℃の場合)

コース	乾燥量と乾燥時間の目安		選べる乾燥時間
標準※ (おうち流※)	1.5kg以下	約 50分～1時間50分	自動・15分・30分・45分・60分・90分
	1.5～3kg	約 1時間50分～2時間20分	
	PU10C 3～5kg	約 2時間20分～3時間10分	
	PU11C 3～6kg	約 2時間20分～3時間20分	
ホーム クリーニング	0.4kg以下	約 2時間(低温)	低温2H(2時間)・低温30分・低温60分・低温90分
毛布	(毛布は)2.8kg以下	約 3時間(低温)	低温3H(3時間)・低温30分・低温60分・低温90分・低温2H(2時間)
ハンガー乾燥	脱水後の衣類 1kg以下	41ページ をご覧ください	15分・30分・45分・60分・90分・低温15分・低温30分・低温45分・低温60分・低温90分
槽乾燥	—	約 30分	30分 <変更不可>

※ 自動運転の目安。室温や衣類の種類により自動的に制御方法が変わるため、乾燥時間が長くなる場合があります。



# 仕 様

形 名	ES-PU10C	ES-PU11C
電 源	100V 50/60Hz共用	
標準洗濯・脱水容量	10.0kg (乾燥布質量)	11.0kg (乾燥布質量)
標準乾燥容量	5.0kg (乾燥布質量)	6.0kg (乾燥布質量)
標準水量	53L	58L
標準使用水量	102L(標準コース)	115L(標準コース)
電動機定格消費電力	420W	440W
電熱装置定格消費電力	810W	
乾燥時消費電力	950W	
運 転 音	洗い時38dB 脱水時38dB 乾燥時44dB	洗い時39dB 脱水時38dB 乾燥時44dB
洗濯の方式	うず巻式	
乾燥方式	排気式	
水道水圧	0.03~0.8MPa	
外形寸法	幅600×奥行650×高さ1,020(mm) (幅には排水ホース、高さには給水ホースを含む)	幅600×奥行650×高さ1,050(mm) (幅には排水ホース、高さには給水ホースを含む)
製品質量	47kg	48kg

- 表は日本電機工業会自主基準による。
- 電源プラグを差し込んだ状態で、電源スイッチを「切」にしたときの待機時消費電力は0(ゼロ)です。
- 本機はヘルツ(Hz)フリーです。  
転居により電源周波数が変わっても、部品の取り換えや調整は不要です。

## 超音波ウォッシャー

電 源	ニッケル水素蓄電池 DC 4.8 V 900 mAh
充 電 時 間	約 5 時間
使用可能時間	(満充電時)約 30 分間 室温25℃
超音波周波数	約 38 kHz
消 費 電 力	7W
使用温度条件	5~40℃

## ふる水ポンプ

定 格	直流 12V/1.2A
揚水量 長さ4m時	揚程1m 7L/分 (揚程1.4m 6L/分)

# お知らせ表示・エラー表示

## 音声機能でお知らせ



音声のお知らせがあるとき、また、お知らせ表示やエラー表示が出ると、「聞いて」キーを表示します。キーをタッチするとお知らせ内容を聞くことができます。(44, 45 ページ)

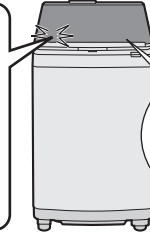

例  
給水されていません。蛇口を確認してください。

### 超音波ウォッシャーに関するお知らせ

### お調べください

お知らせ音声

「超音波ウォッシャーは正しく収納されていますか。向きが正しいか確認してください。」

- 超音波ウォッシャーのキャップを右に向けて、底に当たるまできっちりセットし直してください。(21 ページ)  
正しくセットしても同じ音声を繰り返すときは、故障のおそれがあります。超音波ウォッシャーを洗濯機からはずして点検・修理を依頼してください。なお、通常の洗濯乾燥運転には差し支えありません。

「超音波ウォッシャーを充電できません。取扱説明書を確認してください。」

- 収納部に異物がある場合は取り除いてください。
- 超音波ウォッシャーをセットした状態で電源を一旦切り、1分ほどしてから入れ直します。再度同じお知らせ音声が出るときは故障のおそれがあります。超音波ウォッシャーを洗濯機からはずして点検・修理を依頼してください。なお、通常の洗濯乾燥運転には差し支えありません。

### 表示・お知らせ内容

### 説明

お知らせ表示

U 04

(乾燥運転中)

吸気フィルターや排気フィルターが目詰まりしている

- 運転終了から24時間表示を続けます。吸気フィルターや排気フィルターを掃除してください。(55 ページ)  
お手入れ後、電源を切ると表示が消えます。

- 運転中に表示に気付いたときは…

一時停止し、フィルター類を清掃後再スタートします。再スタートしても表示は消えませんが、次回は表示しません。

- 洗濯物の量が多いときや温風の吹出口が洗濯物でふさがった場合にも表示することがあります。量を減らし、再スタートしてください。
- 少量の洗濯物に対して長すぎる乾燥時間を選んだ場合も、表示することがあります。

- お手入れをせず、乾燥をくり返すと…

「C22」を表示して運転が止まります。電源を切ってフィルター類を掃除し、乾燥し直してください。(それでも「C22」を表示するときは故障のおそれがあります。電源プラグを抜き、すぐに点検・修理を依頼してください)

U 05

(洗濯～乾燥運転中)  
洗濯物の量(乾燥量)が多い

- 電源を切り、適量に減らしてから運転し直してください。放置していると、一旦残り時間表示に変わって運転を続けますが(乾燥に入ると再び「U05」を表示)、乾きが悪くなりますので、ご注意ください。

H 1 15  
交互に表示

槽内が高温のため送風運転している

- 一時停止したとき槽内が高温の場合、温度を下げたからふたロックを解除します。(74 ページ)

88 88 88

「デモ表示」に設定されてる

- 「すべての設定を初期化する」(53 ページ)をおこなってからご使用ください。「デモ表示」とは、店頭などで商品の特長や機能を説明するための表示です。

表示している運転内容キー(「洗い」「すすぎ」など)を急速点滅させながら、以下の表示でお知らせします。



表示・お知らせ内容	お調べください	原因を取り除いて再スタート
<p>給水できない</p> <p><b>E 01</b></p>	<ul style="list-style-type: none"> <li>● 蛇口を開けましたか。(ふる水給水時にも)</li> <li>● 断水していませんか。</li> <li>● 給水弁用フィルターが詰まっていますか。(57ページ)</li> </ul> <hr/> <ul style="list-style-type: none"> <li>● 「槽の内側/外側の両方を洗浄する」で排水ホースを立てましたか。(61, 78ページ)</li> </ul>	<p>原因を取り除いて再スタート</p> <p>「スタート」をタッチする</p> <hr/> <p>排水ホースを立て、初めからやり直す</p>
<p>給水が止まらない</p>	<ul style="list-style-type: none"> <li>● 排水ホースの位置が高くありませんか。</li> <li>①電源を切り、排水ホースを水平(高さ10cm以下)にする。</li> <li>②電源を入れ直し、排水してから洗濯を続ける。</li> </ul>	
<p>ふたが開いている</p> <p><b>E 02</b></p>	<ul style="list-style-type: none"> <li>● ふたをきっちり閉めていますか。「カチッ」と鳴るまでしっかり閉めてください。</li> </ul>	
<p>排水できない</p> <p><b>E 03</b></p>	<ul style="list-style-type: none"> <li>● 排水口が詰まっていますか。</li> <li>● 排水ホースがつぶれていたり長すぎませんか。</li> <li>● 排水位置が10cm以上であったり、ホースの先がふさがっていませんか。(64ページ)</li> <li>● 排水ホースを3m以上に延長していませんか。</li> </ul>	<p>「スタート」をタッチする</p>
<p>脱水できない</p> <p><b>E 04</b></p>	<ul style="list-style-type: none"> <li>● 本体が傾いたり、がたついていませんか。</li> <li>● 洗濯物がはみだしかけていませんか。</li> <li>● 洗濯物が片寄っていませんか。*(特にジーンズや厚手の衣類などは片寄りやすい)</li> </ul> <div style="display: flex; align-items: center; justify-content: center;"> <div style="text-align: center;">  <p>振動が大きく、運転が停止した。</p> </div> <div style="margin: 0 10px;">▶</div> <div style="text-align: center;">  <p>槽が完全に止まってから、洗濯物を均一に直す。</p> </div> </div> <p>※ チャイルドロック設定中は、ふたロックを解除してからご確認ください。(7ページ)</p>	<p>ふたを閉める</p> <p>約15秒後(残水状況によっては約1分後)に回転を始める。</p>
<p><b>E 19</b></p>	<ul style="list-style-type: none"> <li>● 排水事情が悪くありませんか。(「E03」参照)</li> <li>● 洗剤を入れすぎていませんか。</li> </ul>	<p>「スタート」をタッチする</p>
<p>ふたロックがかからない、はずれない</p> <p><b>E 21</b></p>	<ul style="list-style-type: none"> <li>● ふたのロック部に、布などが挟まっていますか。(ふたロック部の位置は(5ページ))</li> </ul>	<p>ふたを閉め、「スタート」をタッチする</p>
<p>... などの表示のとき</p> <p><b>[</b></p>	<ul style="list-style-type: none"> <li>● 「C22」は(82ページ)をご覧ください。</li> <li>● 電源を一旦切り、1分ほどしてから入れ直します。再度同じ表示をするときは故障のおそれがありますので、電源プラグを抜き、すぐに点検・修理を依頼してください。</li> </ul>	

エラー表示

お知らせ表示・エラー表示

## 別売品

下記の部品、流通コードおよび希望小売価格は、2018年7月現在のもので変更する場合があります。詳しくは、お買いあげの販売店または以下のシャープホームページにてご確認ください。  
洗濯機・別売オプション品ページ <http://www.sharp.co.jp/support/washer/option.html>

## 延長用給水ホース



付属の給水ホースにつき足して使用します。

1m用	流通コード	210 360 0110	1,300円+税
2m用	流通コード	210 360 0111	1,750円+税
3m用	流通コード	210 360 0112	2,000円+税
5m用	流通コード	210 360 0113	2,750円+税

## 給水ホース

水栓つぎては付属していません。オートストッパー付き水栓ジョイントとともにお求めください。

0.5m用	流通コード	210 360 0291	1,300円+税
1m用	流通コード	210 360 0187	1,800円+税

## オートストッパー付き水栓ジョイント

直形ノズル YSP-2A  
2,500円+税



L形ノズル YSP-2L  
3,000円+税



## 分岐水栓

流通コード 211 425 0164 5,700円+税



## 排水Lつぎて

排水ホースのコーナー処理に。

流通コード 210 247 0062 1,250円+税



## 真下排水つぎてセット (据付脚 高さ2.7cm 4個同梱)

排水口が本体の下にある場合に。

ES-MH2 2,000円+税



(プラスチック製)

## 脚スペーサーセット

(高さ6mm・3mm 各2個、接着テープ 3枚)

流通コード 210 413 0130 600円+税

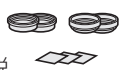

## 延長用排水ホース (長さ1.3m)

流通コード 210 360 0575 2,000円+税

## 排水ホースつぎてセット

切った排水ホースを接続するとき。

流通コード 210 247 0121 1,200円+税



## 洗濯槽クリーナー (塩素系)

石けんかすなどの汚れ落としに。

ES-C 2,000円+税



## 洗濯機用トレイ (幅570 奥行570 高さ10(mm))

床を結露による水滴から守ります。

(排水口はなく防水パンとは異なります。防水パンについては住設機器メーカーなどにお問い合わせください)

流通コード 210 416 0064 3,700円+税

## ふる水ポンプセット

長さ4m (ポンプ本体部抗菌仕様/  
交換用フィルター同梱)

ES-FP4M 3,500円+税

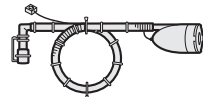

長さ5m (非抗菌/交換用フィルターなし)

流通コード 210 396 0117 3,000円+税

## 延長用ふる水ホースセット

付属品のふる水ポンプセットにつき足して延長できます。

長さ2m 流通コード 210 360 0535 2,000円+税

長さ5m 流通コード 210 360 0477 2,900円+税



## 給水弁用フィルター

流通コード 210 337 0217 300円+税

## 洗濯キャップ

流通コード 210 938 0003 1,500円+税



## 大型毛布用丸型ネット

流通コード 210 931 0008 4,200円+税



## 糸くずフィルター (抗菌仕様/グレー系)

ES-LP1 500円+税



## 排気フィルター

流通コード 210 337 0455 600円+税



## 吸気フィルター

流通コード 210 337 0491 1,500円+税



## ハンガー-A

流通コード 210 353 0007 500円+税



## ハンガー-B

流通コード 210 353 0008 1,000円+税



## お問い合わせ先

お問い合わせの前にもう一度「こんなときは?」(70~78ページ)、「お知らせ表示・エラー表示」(82,83ページ)をご確認ください。

お客様ご相談窓口(69ページ)よりお問い合わせください。

■製品の「よくあるご質問」への回答を24時間音声ガイダンスでご案内  
(電話オペレーターにはつながりません)

自動音声案内 フリーダイヤル  
(携帯電話からもご利用いただけます)

0120-001-252

## Webもご利用ください。

(機種により対応していない項目もあります)

シャープ お問い合わせ

<http://www.sharp.co.jp/support/>



## 故障診断ナビ

症状別での故障診断など



## ビジュアルガイド

操作手順の動画や写真でのご案内など

<http://www.sharp.co.jp/support/visualguide/index.html>



## Q&amp;A情報 よくあるご質問

お問い合わせの多いご質問や、アドバイスなど



## 上手な家電製品の使い方

お手入れのしかたなど

シャープ株式会社

本社 〒590-8522 大阪府堺市堺区匠町1番地

