

SHARP®

全自動電気洗濯機 **家庭用**

取扱説明書

形名

イー エス ケイ エス エル

ES-KS70L



イオンコート



お買いあげいただき、まことにありがとうございました。この取扱説明書をよくお読みのうえ、正しくお使いください。

ご使用の前に「安全上のご注意」を必ずお読みください。

この取扱説明書は据付説明書、保証書とともにいつでも見ることができる所に必ず保存してください。

みんなで家電リサイクル、つくろう循環型社会

もくじ

ページ

準備と確認

- 安全上のご注意
- 操作部の見かた
- 各部のなまえ(付属品)
- コースの紹介
- 洗濯・送風運転の流れ
- ご使用前に

2
4
6
7
8
10

使いかた

- 洗剤類の使いかた
(洗剤類の使用量、のりづけのしかたなど)
- 洗濯する
(標準/すすぎ1回/倍速/念入り/ソフトコース)
- おしゃれ着などを洗う
(ドライ/ソフトコース)
- 毛布やカーペットカバーなど大物に
(毛布コース)
- 予約運転する
(予約コース)
- 個別に洗濯する
(脱水だけしたいときなど)
- 送風運転する/洗濯～送風運転する
(干し時間の短縮や化繊の乾燥に)
- Ag⁺ イオンを使う
(除菌・防臭/Ag⁺ リンスコース)
- ふる水を使う
- 便利な機能
(運転内容の変更/終了音の消しかた/水量調整のしかた/チャイルドロックの設定のしかた)

12
14
16
18
20
21
22
24
26
28

必要なとき

- お手入れする
(フィルター類など/槽除菌コース/槽洗浄コース)
- 長期使用製品安全表示制度に基づく本体表示について
- 保証とアフターサービス
- お客様ご相談窓口のご案内
- こんなときは?
- コースの詳細
- 仕様
- エラー表示・お知らせ表示
- 別売品

30
35
35
36
37
40
40
42

裏表紙

安全上のご注意

人への危害、財産への損害を防ぐため、お守りいただくことを説明しています。

■誤った使いかたで生じる内容を次のように区分して、説明しています。

 **警告** 「死亡または重傷を負うおそれがある」内容。

 **注意** 「軽傷を負う、または財産に損害を受けるおそれがある」内容。



警告

感電や漏電、発火などによる事故やけがを防ぐために

電源や電源プラグ・コードは



- 傷んだものは使わない
- 束ねない、無理に曲げない
- 傷付けない、加工しない
- 重いものをのせない、挟み込まない
- 引っ張らない、ねじらない
- コードを持って抜かない
- ぬれた手で抜き差ししない
- ゆるんだコンセントは使わない
(感電・ショート・発火の原因)



- 定格15A・交流100Vの単独コンセントを使う
(電源や定格が異なったり、他の器具と併用すると分岐コンセント部が異常発熱して発火の原因)
- 電源プラグの刃および、刃の取付面にほこりが付着している場合はよく拭く
(火災の原因)

洗濯・脱水槽は



- 幼児にのぞかせない
- 近くに台を置かない
(中に落ちてけがの原因)
- 完全に止まるまで触れない
(洗濯物が手に巻き付くとけがの原因)
- 改造はしない。
- 修理技術者以外の方は分解したり修理をしない
(火災・感電・けがの原因)
修理はお買いあげの販売店にご相談を

据え付けは



- 浴室など湿気の多い所や風雨にさらされる場所に置かない
(感電や漏電による火災の原因)



アース線接続

- アースを確実に取り付ける
(故障や漏電のときに感電の原因)
アース工事は販売店または、最寄りの電気工事店にご相談を

お手入れのさいは



- 本体各部に直接水をかけない
(ショート・感電の原因)



プラグを抜く

- 必ず電源プラグをコンセントから抜く
(感電やけがの原因)

その他



- ガソリン・灯油・ベンジン・シンナー・アルコールなどや、それらが付着した洗濯物を絶対に入れたり近付けたりしない
(爆発・火災の原因)
- プラスチック部には絶対に火気を近づけない
(火災・変形の原因)
- 脱水中にふたのロックがかからない(回転中でもふたが開けられる)ときや、運転終了後、洗濯・脱水槽が回転しているときは、絶対に手を入れない。ただちに電源プラグを抜き修理を依頼する。
(けがの原因)

必ずお守りください

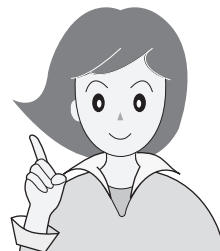

■お守りいただく内容の種類を次の図記号で説明しています。



してはいけないこと。



しなければならないこと。



注意

漏電やけがを防ぎ家財などを守るために

洗濯・脱水・送風運転できないものは



● 防水性の衣類やシートは洗わない

- ・レインコート
- ・サウナスーツ
- ・ウィンドブレーカー
- ・スキーウェア
- ・ダウンジャケット
- ・理美容用クロス
- ・自転車、自動車などのカバー
- ・オムツカバー・寝袋など



防水性のものは入れない

(水が抜けられないため脱水中に異常振動を起こし、転倒によるけが、本体・壁・床などの損壊、水漏れ被害の原因)

● カーペット・水を通さないカーペットカバーやマット類(裏にゴムなどが付いているもの)

● 用途外には、使用しない

洗濯機本来の用途以外のものを洗ったり、脱水しない
(異常振動を起こし、本体損壊やけがの原因)

衣類の取扱い表示をご確認ください。

電源プラグは



プラグを抜く

● 電源プラグを抜くときは、電源コードを持たずに必ず先端の電源プラグを持って引き抜く

(感電・ショート・発火の原因)

● 長期間ご使用にならないときは、必ず電源プラグをコンセントから抜く

(絶縁劣化による感電や漏電火災の原因)

温度に注意



- 温水を使用する場合は、50℃以上のお湯は使用しない
(プラスチックが変形し、故障の原因)

運転前の確認



- 蛇口を開いてホースの接続を確認する
(ねじがゆるんでいると、水漏れして水びたしなどの思わぬ被害の原因)

運転後の確認



- 必ず蛇口を閉じる
(万一の水漏れ防止)

その他



- 上にのぼったり重い物をのせたりしない
(変形・破損により、けがをする原因)
- 運転中は本体の下に手足を入れない
(回転部などがあり、けがや感電の原因)とくに置台などを使用すると、床面とのすき間が大きくなります。ご注意ください。
- ロックされたふたを無理に開けない
(ふたやロック機構部が破損する原因)

操作部の見かた

操作部・表示部

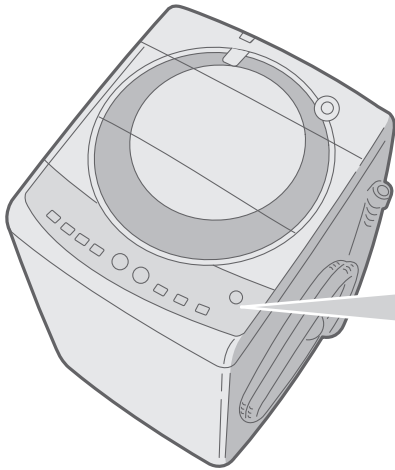

水量表示

ランプの点滅と点灯で水量を表します。

例

点滅：
「34L」を表す

水量(L)	
点滅	点灯
42	45
34	38
24	30
12	18

点灯：
「38L」を表す

水量(L)	
点滅	点灯
42	45
34	38
24	30
12	18

Ag⁺ ボタン

- 洗濯中に除菌・防臭 (24 ページ)
- Ag⁺リンスコース (25 ページ)
や槽除菌コース (32 ページ)
を選ぶときに

洗剤量	水量(L)
■	点滅 42 点灯 45
■	34 38
■	24 30
■	12 18

15分
10分
5分

注水
2回
1回

6分
3分
1分

水量

洗い

すすぎ

脱水

Ag⁺リンス 槽除菌
除菌 防臭



洗剤量の 目安表示

(13 ページ)

水量ボタン

自動的に水量が決まります。
(18~45Lまで7段階)

お好みの水量に変更できます。
(12~45Lまで8段階)

(13,41 ページ)

運転内容/進行表示

回数や時間を表します。

15分 注水
10分 2回
5分 1回

洗い

すすぎ

個別運転や途中変更にも。
(「洗い」中に変更できます)

スタート・一時停止ボタン
ふたロックを解除したいときにも

ふたロック表示
ふたのロック中に点灯

電源スイッチ

運転が終わると自動的に切れます。
電源を入れたまま放置すると、5分後に切れます。(オートパワーオフ)

お願い

電源を切ったときや自動的に電源が切れてから、約1秒間は電源「入」を受け付けません。
(すべてのコースランプ点灯中)

- 電源を入れ直したいときは、ランプが消えてから操作してください。



2時間
1時間
(点滅→30分)

送風

標準 すぎ回 倍速(3kg)
念入り ソフト ドライ
毛布 槽洗浄 予約(9時間後)

コース

洗い
すぎ

ふる水

電源 入/切 AUTO POWER OFF

ふる水ボタン (26 ページ)

- 各コースの運転内容や所要時間、表示の見かたなどについては (23,40 ページ) をご覧ください。
- ランプの点滅位置で進行状況をお知らせします。

6分 2時間
3分 1時間
1分 (点滅→30分)

脱水

送風

自動運転の場合、表示と運転時間は一致しません。

例 10分を超えて $\geq 15分 \leq$
いることを表す 10分
5分

コースボタン (7 ページ)

選んだコースが点灯します。

- 「槽洗浄」表示
点灯：槽内洗浄
点滅：槽外洗浄

(21,28 ページ)

各部のなまえ

本体

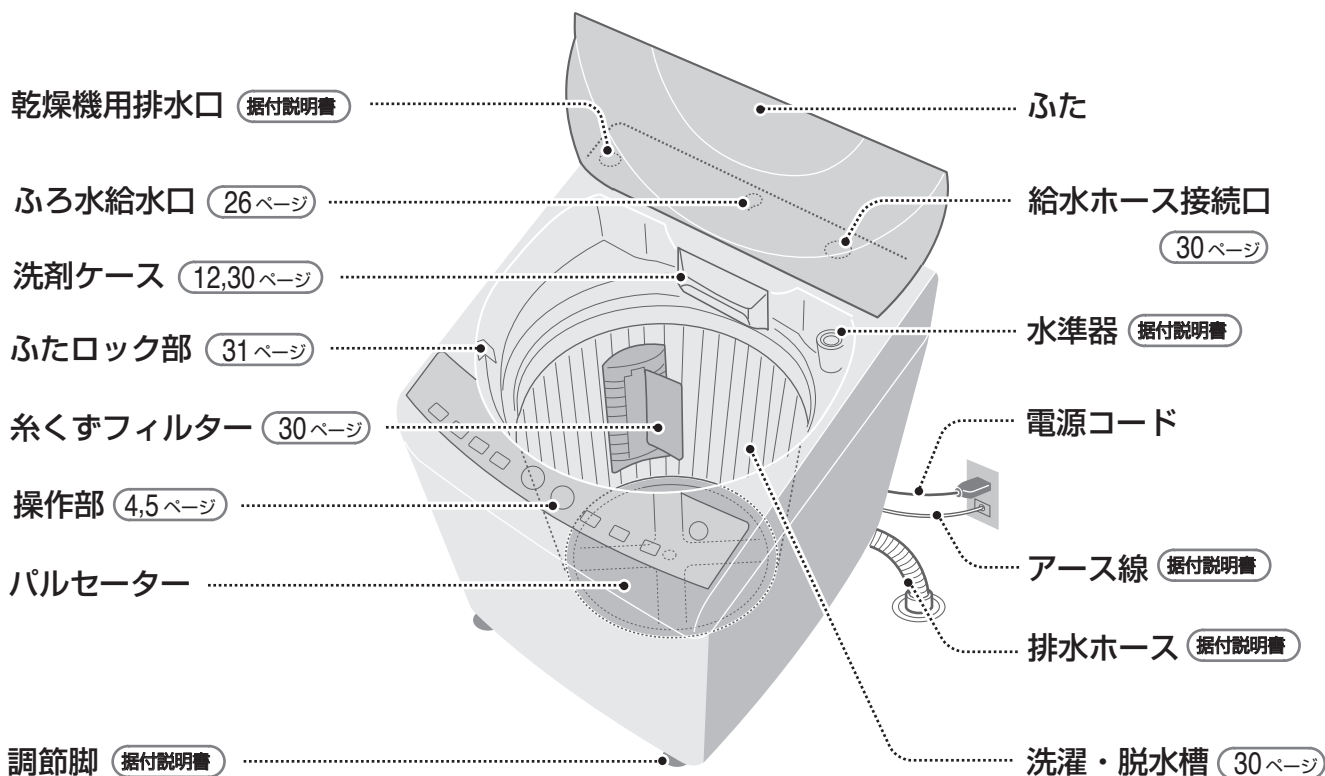

付属品

給水ホース(1組)

据付説明書

長さ0.8m



ふろ水ホース掛け(1個)

26 ページ

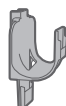

排水ホースつぎてセット

据付説明書

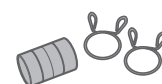

切った排水ホースを接続するときに使います。(槽の外側を洗浄するときやご転居のさいに)

ふろ水ポンプ(1組)

26 ページ

長さ4m
ホースの内径15mm

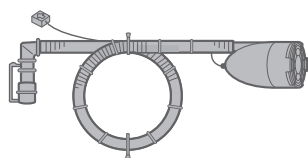

印刷物付属品(各1部)



- 取扱説明書※
- 据付説明書※
- 保証書

※当商品は日本国内向けであり、日本語以外の説明書はありません。
This model is designed exclusively for Japan, with manuals in Japanese only.

コースの紹介

コースで選ぶ

○：使える —：使えない











こんなときに		コース	洗濯量の 上限	使える機能		
				 除菌・防臭 (24ページ)	ふろ水 (26ページ)	送風 (22,23ページ)
日常の衣類に 	ふだんのまとめ洗いに	標準 (14ページ)	7kg	○	○	○
	すすぎ1回推奨の 超濃縮液体洗剤でのお洗濯に	すすぎ1回 (14ページ)		○	○ 「洗い」のみ	○
	軽い汚れをスピーディーに	倍速 (14ページ)	3kg	○	○ 「洗い」のみ	—
	厚物や汚れの 多いものに	念入り (14ページ)	7kg	○	○	○
	お休み中に (9時間後に仕上がります)	予約 (20ページ)		○	○	○
デリケートな 衣類に 	「弱」表示のランジェリーや ブラウスなどに	ソフト (14,16ページ)	2kg	○	○	—
	おしゃれ着などに	ドライ (16ページ)	1.2kg	○	○	—
大物のお洗濯に	毛布やふとん、 カーペットカバーなどに	毛布 (18ページ)	毛布は 4.2kg	○	○	—
槽のお手入れに	カビ防止に汚れやおいが 気になったら	槽洗浄 (33ページ)	洗濯物は 入れない	○	○	○

各部のなまえ／コースの紹介

Ag+で選ぶ

Ag+イオン コートだけ したいときに	一部の衣類に Ag+イオンコート	Ag+ リンス (25ページ)	7kg		—	○
槽の お手入れに	Ag+で汚れやおいを防止	槽除菌 (32ページ)	洗濯物は 入れない		—	—

洗濯量はJIS(日本工業規格)に規定の布地によるもの、乾燥量は日本電機工業会(JEMA)基準の衣類です。

スリッパ (混紡約150g)		カッターシャツ (混紡約200g)		ブリーフ (綿約50g)		くつ下 (混紡約50g)		長袖アンダーシャツ (綿約150g)	
バスタオル (綿約300g)		パジャマ(上下) (綿約500g)		タオル (綿約70g)		ブラウス (混紡約200g)		シーツ (綿約500g)	

洗濯・送風運転の流れ

標準コース

準備して洗濯物を入れる

本体の確認 (10ページ)

- 蛇口を開く。
ふろ水を使うときも必ず開く。
- ふろ水ポンプの準備。

(26ページ)

洗濯物を入れる



電源を入れて運転内容を選ぶ



洗濯

⇒ 標準 ⇐ 「標準」点灯

「標準コース/洗濯」に自動設定

洗濯～送風

15分 ≥10分 ≤5分 注水 ≥2回 ≤1回 ≥6分 ≤3分 ≤1分 ≥2時間 ≤1時間 (点滅→30分)

洗い

すすぎ

脱水

送風

「洗い時間」「すすぎ回数」「脱水時間」「送風時間」を選ぶ。

送風

≥2時間 ≤1時間 (点滅→30分)

送風

送風時間を選ぶ。

スタートする



洗濯量計量
水なし運転で自動的に衣類の量を量ります。

洗濯量計量

運転内容表示

15分 ≥10分 ≤5分 注水 ≥2回 ≤1回 ≥6分 ≤3分 ≤1分

洗い

すすぎ

脱水

水量表示

水量(L)
点滅 点灯
45 ≤45
34 38
24 30
12 18

運転中の基本的な動き

洗濯 洗濯 洗濯～送風

洗い



(高濃度洗浄)

(表示水量)

少ない水量の濃い洗剤液から洗い始め(高濃度洗浄)数段階に分けて、表示水量まで給水。

すすぎ



排水

中間脱水



シャワー

中間脱水

シャワーすすぎ



給水

すすぎ

ためすすぎ

ふたロック



⚠ 注意

⚠ 長期間で使用にならないときは、必ず電源プラグをコンセントから抜く

【絶縁劣化による感電や漏電・火災の原因】

はじめてお使いになるときは、工場テスト時の残水が出る場合があります

洗剤を入れる

表示を目安に量って入れる。

12,13ページ

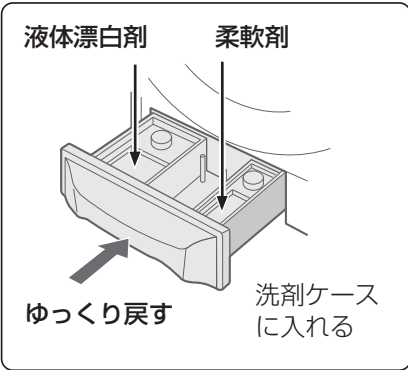

ふたを閉める

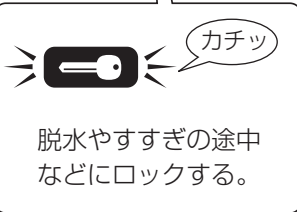
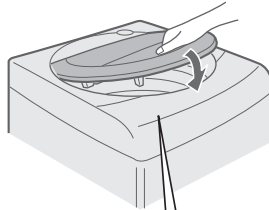

給水を始め自動運転する。

洗濯物を取り出してあとしまつする

- 蛇口を閉める。
- 糸くずフィルターを掃除する。

30ページ

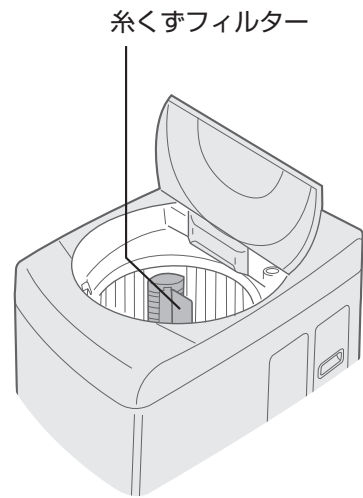

- 風呂水ポンプのあとしまつ。

26ページ

槽に直接入れる
粉末洗剤
液体洗剤
粉末漂白剤

送風 (送風) (洗濯～送風)

脱水



排水

しばらく低速回転してから高速回転する。



脱水

送風



低速回転

予備脱水する。

送風



高速回転

送風



かくはん

送風中
繰り返す



高速回転

「かくはん」で衣類をほぐし、「高速回転」で水分を飛ばす。

ご使用前に

本体の確認

据え付け状態が悪い場合、お買いあげの販売店または設置した業者にお問い合わせを！

据え付けの確認

排水ホース 排水できなかつたり、ホース破れの原因

- 持ち上がっていませんか？
(10cm以下)

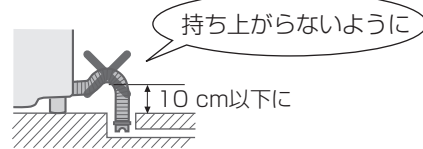

- 下に押し込んでいませんか？



チェック

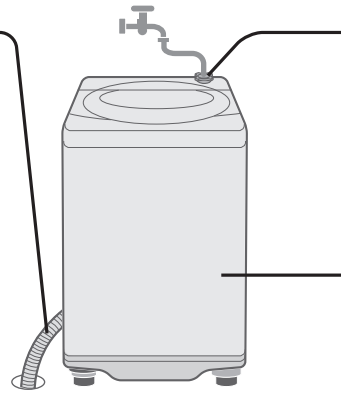

洗濯物の準備

洗濯も送風運転もできないもの



- 芯地が多く、形くずれしやすい衣類
例 ネクタイ・ブレザー・ジャケット・コート・スーツなど
- 著しい収縮や変色、表面変化を起こすおそれのある素材
例 レーヨン・キュプラ・絹および混紡品など
- ウレタン(スポンジ類)の入ったもの
- 防水性の衣類

- 毛倒れを起こす起毛製品
例 ベルベット・別珍など
- 形くずれや表面変化を起こすおそれのある生地
例 強撚糸使用の生地・ジョーゼット・クレープ・ちりめんなど
- 和服・和装小物など
- カーペット・水を通さないカーペットカバーやマット類(裏にゴムなどが付いているもの)

- 座ぶとん・クッション・枕など
- 表面の凹凸などが消えやすいもの
例 防しわ加工品・エンボス加工品など
- 色落ちしやすいもの
- 皮革製品・皮革装飾をほどこしたもの

送風運転できないもの



- ウール製品
【傷みや毛が抜ける原因】
- 毛布・ふとん・カーペットカバー
【傷みや毛倒れの原因】
- 装飾品を使用したもの

- のりづけした衣類
・槽内がのりで汚れることがあります。乾燥後スプレーのりなどで仕上げます。
- タイツ・レース・装飾の多いもの
【型崩れの原因】

- 「平干し」や「ドライ」絵表示のあるもの
【型崩れの原因】
例
- 「タンブラー乾燥はおさげてください」の表示のあるもの

据付説明書にしたがって
正しく設置してください。

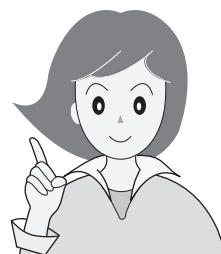

水栓つぎて/給水ホース 水漏れの原因

- 新しいものかオートストッパー付き水栓ジョイントに
取り替えられていますか？
また、緩み・ぐらつき・傾きはありますか？
- 給水ホースにねじれ・引っ張りなどはありますか？



本体 異常な振動の原因

- ガタつきませんか？
- 水平ですか？



洗濯物の準備

- 衣類の取扱い表示を確認。
- しみや部分汚れはあらかじめ処理。
繊維の種類やしみの内容に応じた方法で処理する。
- 初めて洗う衣類は、色落ちや色移りについて確認。
色落ちするものは、分けて洗う。

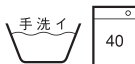

衣類・槽・パルセーター・糸くずフィルターの傷付きを防ぐために…

- ひもは結び、ファスナーは閉じる。
- 金属製のボタンや装飾品の付いたものは、裏返しにするかネットに。
- 毛玉や糸くず、毛羽立ちが気になる衣類は、裏返しに。
- 硬貨・ヘアピン・カーテン金具などの金属片などは、必ず取り除く。
- 砂やどろはあらかじめ落とす。

ファスナー
を閉める

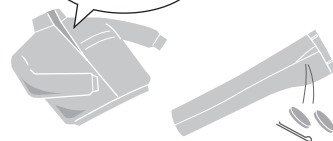

- 洗濯量は、表示の7~8割に。
 - バランサー(下図参照)より上に衣類があるときは、給水後押さえて沈める。
【給水時浮き上がって水が飛散すると床が水浸しになったり、運転中槽からはみ出して傷付く原因】

- デリケートな衣類は、洗濯ネットに入れる。
 - 軽やかさばる衣類(フリース素材など)
【運転中に飛び出し、衣類や製品を傷める原因】
 - ブラジャーは市販の専用ネットに。
【ワイヤーが飛び出し、異音や故障の原因】
 - 入れる量は少なめに。
【洗い・すすぎ・脱水性能の低下や脱水中の片寄り、飛び出しの原因】
- ジーパンなどかさばる衣類や、浮きやすいものは底の方に入れる。

フリース素材など



バランサー

ジーパンなど

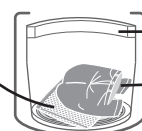

洗剤類の使いかた

洗剤類を入れる

粉末洗剤 表示を目安に量って入れる。

- カップの大きさや使用量は、メーカーや銘柄によって異なります。
- 水に溶けやすいものをお使いください。

液体洗剤 表示水量を目安に量って入れる。

- 粘り気が強い洗剤はあらかじめ約500mLのぬるま湯に溶かしてから入れます。

粉末漂白剤 使用量・使いかたは、容器の表示をご覧ください。

粉石けん

槽内で溶かす

- ① 水量「12L」を選び、いったんふたを閉めてスタートする。(給水を始める)
- ② かくはんが始まったら粉石けんを少しずつ入れ、約3分運転して十分に溶かす。
- ③ 電源を入れ直し、コースや水量を選び直して洗濯する。

溶けにくい場合

- ① 洗面器などに30℃前後のぬるま湯(約5~10L)を用意し、粉石けんを少しずつ入れながらかきまぜて、十分に溶かす。
- ② 洗濯を始め、給水中に石けん液を槽内に入れる。

- 合成洗剤と比較して洗濯物に残りやすいため、十分にすすぐ。(注水すすぎ3回をおすすめします)
【黄ばみやにおいの原因】
- 入れ過ぎたり低温の水に直接入れたりしない。
【石けんかすがたまる原因】
- 液体石けんは粉石けんと同様に残りやすいので、液体石けんの表示を確認の上、よく溶かし、十分にすすぐ。
- 粉石けんや液体石けんは、予約コースに使わない。

洗濯物をよけて、槽の周辺部に入れます。

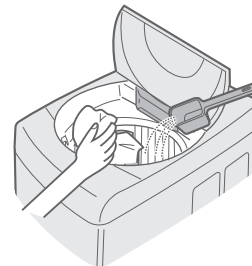

槽に直接入れる

柔軟剤 表示水量を目安に量って入れる。

- 最終すすぎ中に自動的に入ります。
- 正しく量って入れます。
【入れすぎはかびの原因】
- 入れたまま12時間以上放置したり低温のときは固まる場合があります。
- 一部の柔軟剤では衣類に固まって付着すると変色するものがあります。(変色したときは **38ページ**)

液体漂白剤

約80mLまで入ります

柔軟剤

約45mLまで入ります

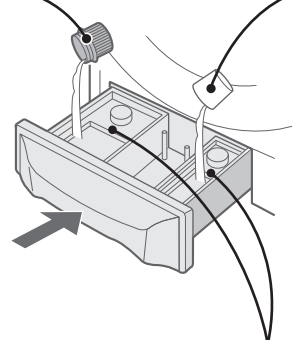

必ず閉める
強く押すとすぐに流れ出ることがあります。

液体漂白剤 使用量・使いかたは、容器の表示をご覧ください。

- 少しずつ流し込みます。
- 塩素系は色落ち・変色のおそれがあります。

- この位置以上に入れたり、給水中に動かしたりすると、すぐに流れ出ることがあります。
- 水が残ることがありますが、異常ではありません。

洗剤ケースに入れる

洗剤類は正しく量って
ムダなく使ってね！

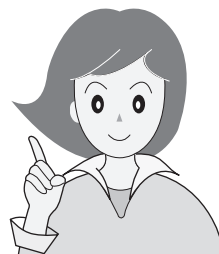

洗剤・柔軟剤の使用量

表示 水量	洗濯量 の目安	合成洗剤						粉石けん	柔軟剤		
		すりきり一杯が 47gのカップの 場合	粉 末		液 体						
			水30Lに 対して 20gのもの	水30Lに 対して 25gのもの	水30Lに 対して 20mLのもの	水30Lに 対して 25mLのもの	水30Lに 対して 10mLのもの		水30Lに 対して 36gのもの	水30Lに 対して 7mLのもの	水30Lに 対して 10mLのもの
45L	7kg	☐ 約0.6杯	30g	38g	30mL	38mL	15mL	54g	11mL	15mL	30mL
42L	6kg	☐ 約0.6杯	28g	35g	28mL	35mL	14mL	50g	10mL	14mL	28mL
38L	4.5kg	☐ 約0.5杯	25g	32g	25mL	32mL	13mL	46g	9mL	13mL	25mL
34L	3.5kg	☐ 約0.5杯	23g	28g	23mL	28mL	11mL	41g	8mL	11mL	23mL
30L	2.5kg	☐ 約0.4杯	20g	25g	20mL	25mL	10mL	36g	7mL	10mL	20mL
24L	1.5kg	☐ 約0.3杯	16g	20g	16mL	20mL	8mL	30g	6mL	8mL	16mL
18L	0.5kg	☐ 約0.3杯	12g	15g	12mL	15mL	6mL	22g	4mL	6mL	12mL
12L	0.3kg	☐ 約0.2杯	8g	10g	8mL	10mL	4mL	14g	3mL	4mL	8mL

洗剤類の使いかた

予約コースの場合 20ページ

すべてケースに入れる

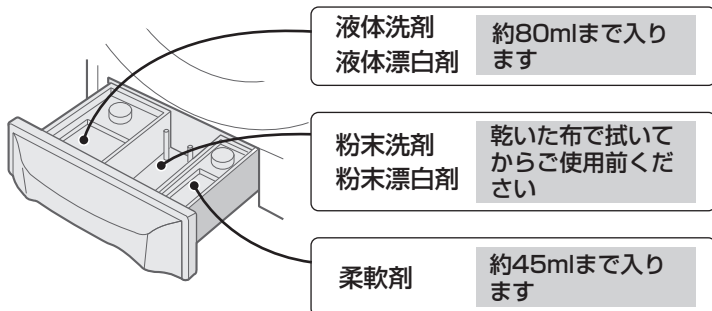

お願い

- 洗剤と漂白剤を併用する場合は、液体と粉末の組み合わせでご使用ください。
- 粘り気が強い液体洗剤は、あらかじめ約500mLのぬるま湯に溶かし、洗濯物をよけながら、直接槽に流し入れてください。

のりづけのしかた

- 洗濯機用以外ののりを使わない
- のりづけした衣類は送風運転しない

① のりづけしたいもの(2kg以下)を入れて以下の内容で運転を始める

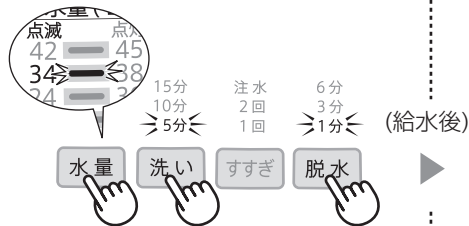

- 標準コース
「水量34L(1kg以下は「30L」)」「洗い5分」「脱水1分」

② 一時停止してのりを入れる



のり(洗濯機用)
衣類にかからないように

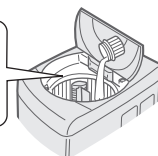

③ 衣類を取り出しすぐに以下の内容で槽に付着したのりを洗い落とす

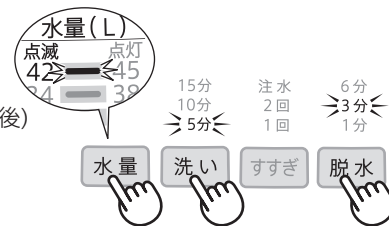

- 標準コース
「水量42L」「洗い5分」「脱水3分」(漂白剤を約10mL入れると効果的)

運転方法

洗濯する コース

標準/すすぎ1回/倍速/念入り/ソフトコース 洗濯



標準コースの表示例

準備

蛇口を開ける

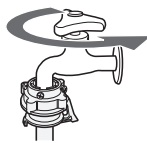

- ふろ水を使うときも必ず開けてください。

洗濯物を入れて



⇒ 標準 ⇐

標準コースに自動設定

1

必要に応じて



除菌・防臭するとき

24ページ



ふろ水を使うとき

26ページ

標準コース以外を選ぶとき



標準	すすぎ1回	倍速
念入り	ソフト 16ページ	ドライ 16ページ
毛布 18ページ	槽洗浄 33ページ	予約 20ページ

洗濯～送風まで続けて運転したいとき



全行程を選ぶ。23ページ

- 続けて送風運転できるコースは 7ページ

2



洗濯量計量

水量 (L)	
点滅	点灯
42	45
34	38
24	30
12	18

水量を表示

- ソフト・ドライ・毛布コースでは洗濯物の計量をおこないません。

3

洗剤類を入れる (12,13ページ)

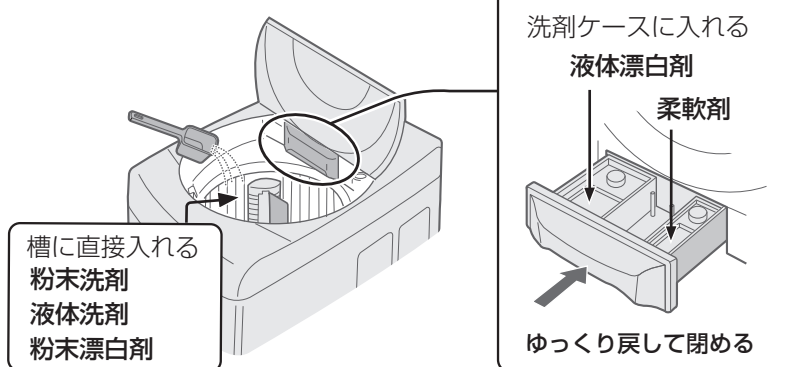

●表示を目安に、量って入れてください。

●すすぎ1回コースでは必ずすすぎ1回推奨の、超濃縮液体洗剤をお使いください。
●ソフトコースでは、素材に合った液体洗剤をお使いください。

4

ふたを閉める

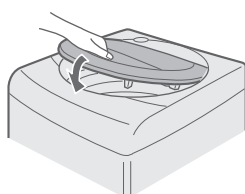

給水を始める

運転

衣類を取り出す

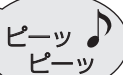

倍速コースについて

軽い汚れ専用のコースです。洗う量が多い場合や汚れが気になるときは、標準コースや念入りコースをご利用ください

洗濯中の動き

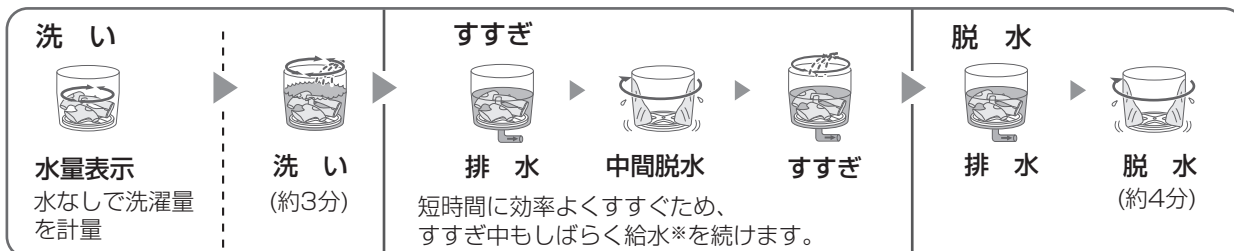

※「除菌・防臭」を使うと、すすぎ中に給水しません。

おしゃれ着などを洗う

コース

ドライコース/ソフトコース **洗濯**

洗えるもの・洗えないもの

ドライコース **洗濯** 1.2kg以下



- 水につけてもこすったりしなければ洗えるもの

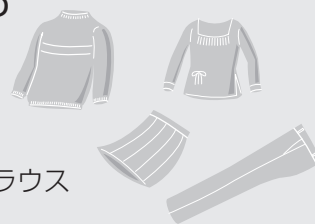

- 例 おしゃれ着やデリケートな衣類
- ・ウール・カシミアなどのセーター、ブラウス
 - ・スカート・スラックスなど



- 絵表示や組成表示などが無いもの
- 「洗濯も送風運転もできないもの (10ページ)」に記載のもの

ソフトコース **洗濯** 2kg以下



- 「弱」や「手洗い」表示の洗濯物

- 例
- ・ランジェリー、ブラウスなど
- 素材に合った液体洗剤を使ってお洗濯します。
操作のしかたは (14,15ページ)

形を整えて陰干しする

- 例 セーター
- 市販の平干しネットに

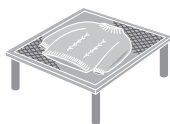

- 例 ブラウスなど
伸びにくいもの
- ハンガーに



- 例 毛足が長いもの
- 振りながら、形を整えて干す

アイロンがけ



- 衣類の絵表示にしたがう。てかりの出やすいもの、刺繍・ビーズなどの付いたものには、当て布を。

縮んだら

アイロンを浮かせてスチームをあてる。

- 縮みやすい繊維(ウール、麻など)でも、ある程度は伸ばせます。

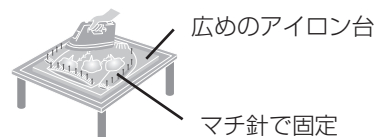

洗ったあとは

初めは洗剤を溶かすために洗濯物を入れずにスタートします。

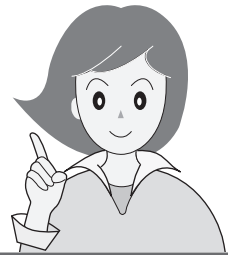

ドライコースでの洗濯のしかた

他のコースとは方法が異なります。よく読んでからお洗濯してください。

洗濯物はいれない

1



● 除菌・防臭するとき



24 ページ

2

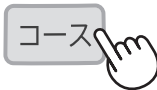

⇒ドライ⇐

● ふろ水を使うとき



26 ページ

3



● 洗濯量計量は
ありません。

水量 (L)	
点滅	点灯
42	45
34	38
24	30
12	18

水量を表示

(表示水量にしたがい)

中性洗剤を入れてふたを閉める

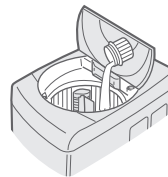

● 水が残ったままスタートすると、洗剤を溶かすかかはんをおこなわない場合があります。

かかはん
20秒

ピーッ
ピーッ

5



一時停止し洗濯物を入れる



● 終了音を消すと、お知らせ音が鳴りません。

28 ページ

● 洗濯物は上から手で押さえ、十分に液を含ませて沈めます。

ふたを閉めて

6



運転

衣類をすぐに取り出す

ピーッ
ピーッ

● 干しかたは 16 ページ

● 終了後、十分に脱水できていないと感じたときは、「ドライコース/脱水のみ」で追加運転してください。

ご注意



● 水温は30℃以下でお使いください。特にふろ水をご使用のときはご注意ください。
【ウール・絹など動物繊維の縮み・変形の原因】

毛布やカーペットカバーなど大物に

毛布コース

洗濯

洗濯できるもの

× : 不可 ○ : 必要	 または  表示のあるもの (その他の取扱表示にもしたがう)		
	毛布	掛けふとん	カーペットカバー
素材	アクリルなど合成繊維 または 綿100%	ポリエステル100% または 羽毛	約2.5畳まで [<ul style="list-style-type: none"> • 製品によって多少異なります • カーペットや水を通さないもの(裏にゴムなどが付いているもの)は不可]
サイズ	シングル 140cm×210cm以下 ダブル 180cm×230cm以下	ダブル 180cm×230cm以下	
重さ	約1.5kg以下	約1.5kg～ 4.2kg	中綿約1.3kg以下 羽毛約1.2kg以下
洗濯キャップ (別売)	×	○	×
大型毛布用丸型 ネット (別売)	○	洗濯キャップ または 大型毛布用丸型ネット	

● 指定の洗濯キャップや大型毛布用丸型ネットを使わず運転して洗濯物や製品が傷んだ場合は、保証の対象外となります。

洗濯キャップの使いかた

① 長手方向を6つ折りにしてから巻き込む。(高さを水面以下に)

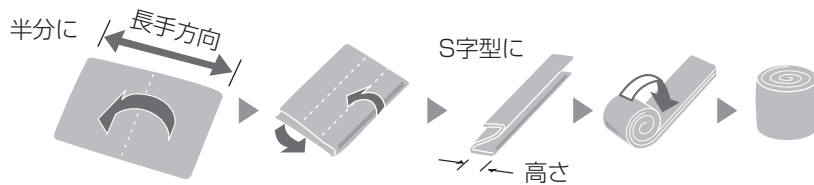

② 槽に押し込む。

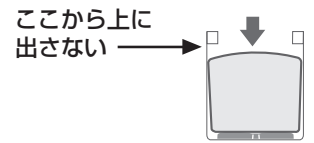

③ 洗濯キャップを曲げながら先ず奥に。続いて手前も入れ、ランサーの下に押し込み、水平に。

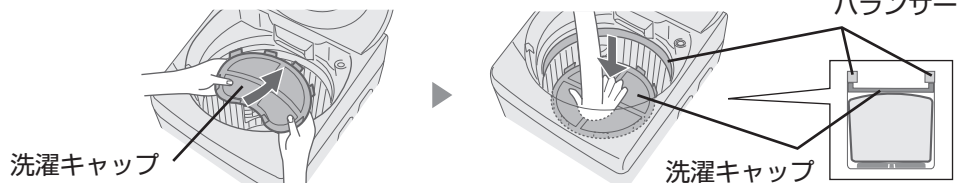

取り出しかた ① キャップの奥を押し下げる

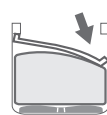

② 手前を引き上げて取り出す

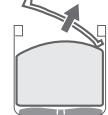

ネットの使いかた

① 6つ折りにしてから巻き込む。(高さを水面以下に)

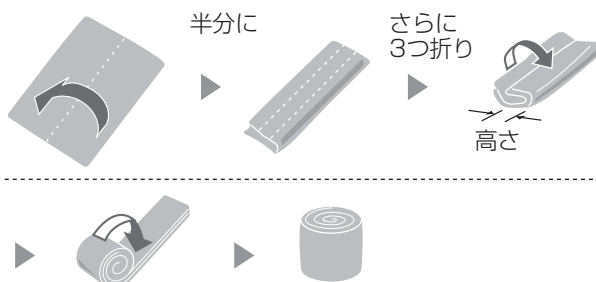

② ネットに入れて槽に押し込む。

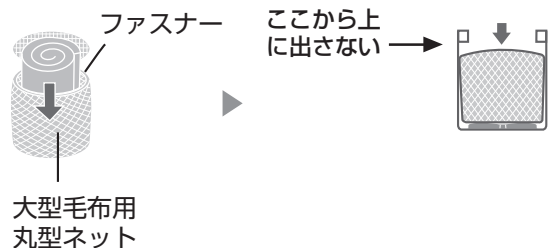

コース

別売の洗濯キャップか、大型毛布用丸型ネットを必ずお使いください。**(裏表紙)**
【洗濯物が浮き上がって洗濯物や製品を傷める原因】

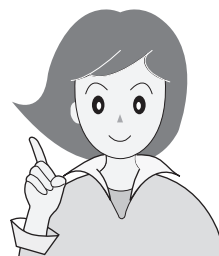

操作のしかた

洗濯物を入れて

1



毛布

● 除菌・防臭するとき



24 ページ

● ふろ水を使うとき

ふろ水

26 ページ

2



水量 (L)	
点滅	点灯
42	45
34	38
24	30
12	18

水量を表示

● 洗濯量計量はありません。

- 羽毛ふとんには、中性洗剤を使います。
- 粉末洗剤は、あらかじめぬるま湯(約30℃・5L)に溶かしてから、洗濯物を入れる前に槽に直接入れます。

(表示水量にしたがい)

液体洗剤を入れてふたを閉める

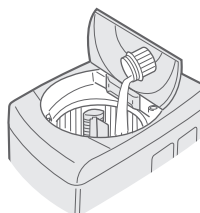

3

運転

衣類を取り出す



洗濯中浮き上がりやすいので十分に押し込む。
(「洗い」の後半におこなうと効果的)



「一時停止」

② 浮き上がっている部分の空気を押し出す



再スタート
(自動的に水を補給する)

毛布やカーペットカバーなど大物に

お願い

- 洗濯キャップは毛布コース以外で使わない。また、正しく入れる。
【キャップが飛び出してけがをしたり本体破損の原因】
- 羽毛ふとんは、洗濯後に羽毛のにおいの残るものがあるため、目立たない部分の水につけて絞り、においがするものは洗わない。
- 羽毛ふとんは、羽毛の片寄りを直し、形を整えながら風通しのよい日陰で干す。



洗濯物は
はさんでいる



傾いている



はずれかけ
ている

予約運転する コース

9時間後に
運転が終了
します。

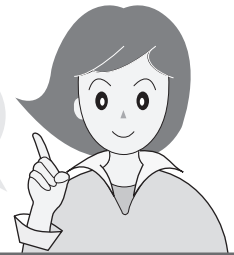

予約コース

運転内容は標準コースと同じです

1

洗濯物を入れて



- 除菌・防臭するとき



24ページ

- ふろ水を使うとき



26ページ

2

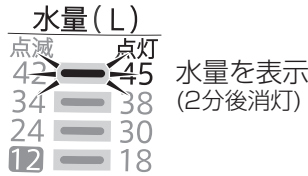

表示水量を目安に洗剤類を入れる

- 洗剤類をすべて洗剤ケースに入れます。 (12,13ページ)

3

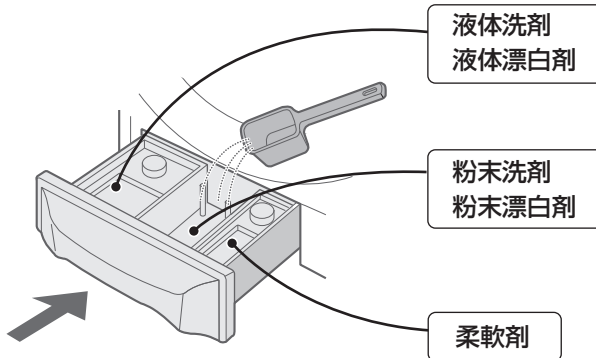

ケースは必ず閉めてください

- 粉石けんや液体石けんは、予約洗濯に使わないでください。
- 洗剤と漂白剤を併用する場合は、液体と粉末の組み合わせでご使用ください。

4

必ずふたを閉める

- 予約完了。

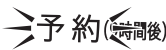

予約待機中点灯

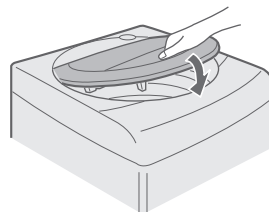

- ふたを開けていると始まりません。
- 給水・排水条件、衣類の片寄りなどにより、終了時間を前後することがあります。

予約内容を確認したいとき

▶ コース を押す。

運転内容を5秒間表示し待機状態に戻ります。

予約内容の変更や取消しをしたいとき

▶ 電源を入れ直して、初めからやり直す。

個別に洗濯する

脱水だけしたいときなど

1

例 すすいで脱水したいとき

洗濯物を入れて



●必要に応じて **コース** を選ぶ。

● 除菌・防臭するとき



24ページ

● ふろ水を使うとき

ふろ水

26ページ

● 送風運転だけしたいとき

22ページ

水量

洗い

すすぎ

脱水

送風



運転したい行程のボタンを選ぶ

- すすぎから始めるときは「水量」も選ぶ。
- 選べる時間や回数などは **41ページ**

●すすぎから始めると、排水→脱水から運転を始めます。

こんなときに 例

- 脱水だけしたい → **脱水**
- 排水だけしたい → **脱水**
(「排水だけ」のときはふたを開けておく。)
(「すすぎ1回」が急速点滅したら終了。)

- 洗濯液を再利用したい
(洗濯液が残る) → **洗い**

- 洗濯～送風まで
続けて運転したい → **洗い** **すすぎ** **脱水** **送風**

23ページ

3



●必要に応じて洗剤を入れ、ふたを閉める。

●「洗い」を含む「洗濯～送風」運転を選んだ場合、「水量」を選んでいても、衣類の量の確認を確認するために計量します。

送風運転する/洗濯～送風運転する

干し時間の短縮や化繊の乾燥に

送風

洗濯～送風

こんなときに

干し時間を短縮したいとき <4kg以下>

例 容量と送風時間の目安	1時間 1kg	2時間 4kg
半袖アンダーシャツ(綿)	1枚	4枚
カットシャツ(混紡)	1枚	5枚
バスタオル(綿)	1枚	2枚
トレーニングウェア(混紡)	—	1組
パジャマ(綿)	—	1組
子供用ズボン(混紡)	1枚	2枚
ブリーフ(綿)	—	2枚
くつ下(混紡)	2足	2足
タオル(綿)	1枚	4枚

化繊の送風乾燥に <2kg以下>

部屋干しと同程度まで乾かせます。

例 容量と送風時間の目安	3時間 2kg
ブラウス(化繊)	3枚
トレーニングウェア(化繊)	2組
スカート(化繊)	1枚

送風ボタン

送風

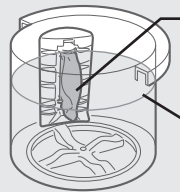

送風 だけするとき

準備

十分に脱水してしわをのばして入れ、ふたを閉める



●「除菌・防臭」「ふる水」は使えません。

1



2



≧2時間≦
1時間
(点滅→30分)

送風時間を選ぶ

3



運転

衣類を取り出す



●しわ防止のため、すぐに取り出してください。

送風

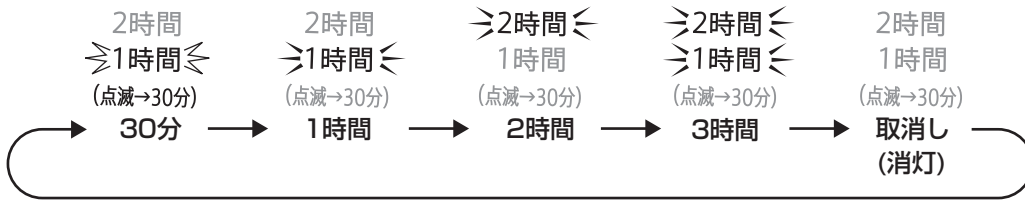

糸くず
フィルター

4kg

● 乾いた衣類を押さえずに入れた場合、糸くずフィルターの上から1/3あたりで、約4kgです。(素材などにより異なる)多いと乾きむらや乾き残りの原因になったり、乾いてかさの増えた衣類が内部ですれて、衣類を傷める原因になります。また、ハンカチのみなど、量が極端に少ない(0.5kg未満)場合、衣類が槽に張り付いて乾燥むらになることがあります。途中で一時停止して、ほぐしておくと防げます。

● 30分・1時間・2時間・3時間のタイマー運転です。長時間運転するとシワになりやすいものがありますのでご注意ください。

洗濯～送風 連続運転するとき

洗濯物を入れて

1



● 必要に応じてコースを選ぶ。

● 除菌・防臭するとき



24ページ

● ふろ水を使うとき

ふろ水

26ページ

● 標準、すすぎ1回、念入り、槽洗浄、予約、Ag⁺ リンスコースで使えます。

2



衣類の量に合わせて「洗い(時間)」「すすぎ(回数)」「脱水(時間)」を選び、「送風(時間)」も選ぶ。

● すすぎでは「シャワー→ため」や、「注水→注水→ため」は選べません。「すすぎ2回」は「ため→ため」に、「注水すすぎ3回」は「注水→注水→注水」になります。

● 「脱水1分」「脱水なし」は、選べません。
● 選べる時間や回数などは 41ページ

3



● 必要に応じて洗剤を入れ、ふたを閉める。

● 洗濯量が多い場合は、送風時間表示を急速点滅させてお知らせします。 43ページ

運転

衣類を取り出す



● しわ防止のため、すぐに取り出してください。

送風運転する／洗濯～送風運転する

Ag⁺ イオンを使う

除菌・防臭(Ag⁺ イオンコート)とは

Ag⁺ (銀)イオンの力で衣類を除菌※1し、部屋干し時や着用中などの気になるにおいの発生を抑えます。

除菌・防臭のしくみ

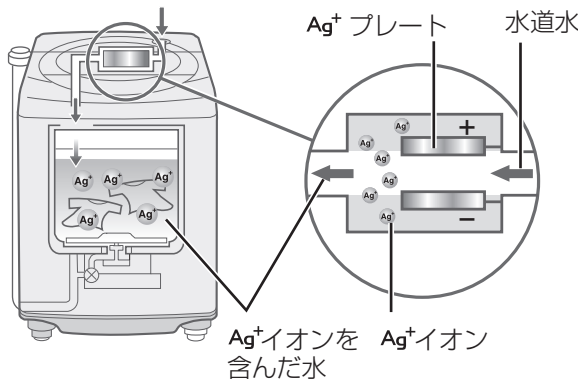

- 最終すすぎ中に電気分解で発生した Ag⁺ イオンを含んだ水を給水し、衣類に Ag⁺ イオンを吸着させます。
- 「除菌・防臭」の使用で、所要時間が約6分長くなります。

すすぎ中に Ag⁺ イオンコート

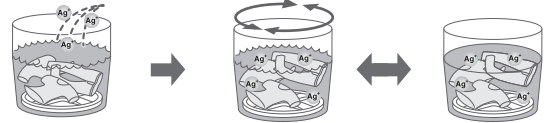

最終すすぎ中に Ag⁺ イオンを含んだ水を給水

かくはんとつけ置きで Ag⁺ イオンコート

安全性は？

- Ag⁺イオンは、浴場水の殺菌にも利用されており皮膚に対する安全性も確認されています※2。
ただし、金属アレルギーの方は個人差があり、低濃度でも影響が出る場合があります。
異常を感じたらご使用を控えてください。

- ※1 ●試験機関：(一財) ボーケン品質評価機構
●試験方法：JIS L 1902菌液吸収法
●除菌方法：銀イオンによる。
●試験結果：99%以上の除菌効果。
- ※2 ●試験機関：日本産業皮膚衛生協会
●試験方法：皮膚貼布試験
●開放法貼付試験(24時間)後、レプリカ法による判定をおこなった。

ご注意

- 飲用など、衣類の「除菌・防臭」目的以外には使わない。
- Ag⁺ イオンコートした衣類を着用の際、お肌に異常を感じたときは、ご使用をおやめください。
- 柔軟剤や柔軟剤入りの洗剤、液体中性洗剤を使用しての Ag⁺ イオンコート後に天日干しすると、衣類に黄ばみを生じることがあります。(38ページ)
- 衣類の種類・使用する洗剤・仕上げ剤・水質により、効果が抑えられる場合があります。

効果が表われやすい条件

- 綿やポリエステル系の衣類
- 粉末洗剤の使用

効果が表われにくい条件

- 吸水性の悪い衣類(ナイロン・ウール・アクリル・シルク)
- 液体洗剤・のり剤の使用

Ag⁺ イオン水の給水

雑巾・ふきん・上履き・帽子やデリケートな衣類などをつけ置きして Ag⁺ イオンコートしたいときに。

1



を押しながら



ピーッ

- 「水量45L」に設定します。(必要に応じて変更可)

2



- 給水を途中で止めるときは、 で一時停止します。

- Ag⁺イオン水給水後、電源が切れます。つけ置きしたいものを入れてください。

「除菌・防臭」のしかた

「ふろ水すすぎ1回」には使えません

日常の衣類の Ag⁺ イオンコートに。

Ag⁺ ボタンの使いかた



押すごとに
切り換わります

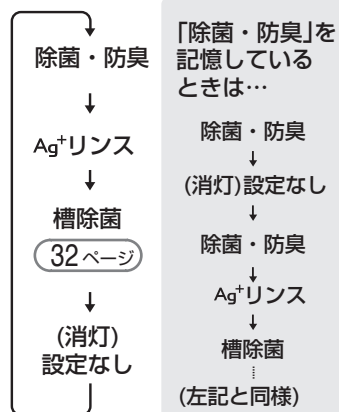

1

洗濯物を入れて



- 必要に応じてコース、ふろ水など運転内容を選ぶ。

2



⇒ 除菌・防臭 ⇐

3



- 必要に応じて洗剤を入れてふたを閉める。

- スタートすると「除菌・防臭」を記憶。
- Ag⁺イオン発生中は表示が点滅します。 ⇒ 除菌・防臭 ⇐

Ag⁺ リンスコース

標準コースと同じ動き(すすぎ・脱水)で運転しますので、デリケートな衣類には使用しないでください

Ag⁺イオンコートして脱水するコースです。
お洗濯のあと、一部の衣類だけ「除菌・防臭」したいときなどにご利用ください。

1

Ag⁺イオンコートしたい物を入れて



- 「ふろ水」は使えません。

2



⇒ Ag⁺リンス ⇐

- 「水量34L(3.5kg相当)」「脱水時間6分」に設定しています。(必要に応じて変更可)

- 送風まで続けて運転するときは、送風を押します。
衣類の量に応じて送風時間を選んでください。
- 洗剤や仕上剤を入れしないでください。

3

ふたを閉めて



Ag⁺イオンを使う

ふる水を使う

ふる水

付属のホース(4m)で足りないときは、別売の「延長用(5m)ふる水ホースセット」をご利用ください。(裏表紙)

準備

電源「切」の状態でご接続してください

1

② 本体背面から出ているコードとポンプのコードを接続する
(「凸」を合わせる)

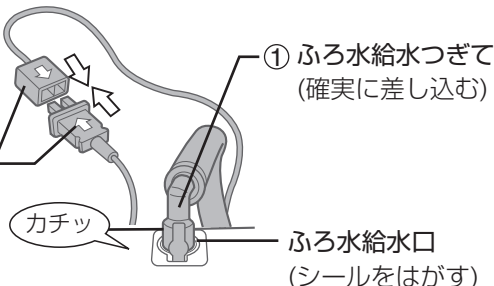

① ふる水給水つぎてを(確実に差し込む)

ふる水給水口
(シールをはがす)

- ふる水給水つぎてを、軽く引っ張って、抜けないか確かめる。
- 水道からのホースは、差し込まない。
【水の流れる量が多く水漏れの原因】

2



水中に沈める

2m以内でご使用ください

水位面
水位が約3cm以下になると、吸い上げません。

蛇口を開ける

- ポンプを斜めに持って水中でゆすり、内部の空気を追い出しながら沈める。
- 空気が残っていると、吸い上げにくくなります。とくに予約運転のさいはご注意ください。

はずしかた

● レバーの根元を押しながら、ふる水給水つぎてをうしろに傾けてホースをはずす。

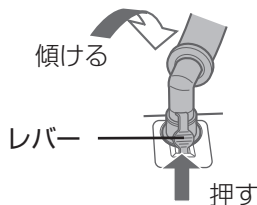

● コードは必ずプラグを持ってはずす。

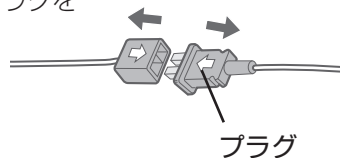

あとしまつ

1

洗濯物を取り出す

- ホースの残水で洗濯物が濡れるのを防ぎます。

2

ポンプを浴槽から取り出してから内部の水を抜く

- 本体側もはずして残水を抜きます。
【ホース内の汚れや凍結の原因】

3

ホースを輪にして、ふる水ホース掛けに掛ける



ふる水ホース掛け

本体の左右どちら側にも取り付けられます。

はずしかた

差し込むときと同様に上部に親指をかけた穴の上部からホース掛けの上部2か所の角をはずして手前に引く。

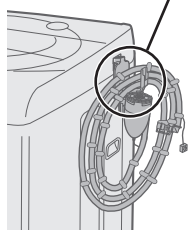

蛇口は初めから開けておきます。
(洗剤投入のため、初めの約30秒間は水道水が出ます)

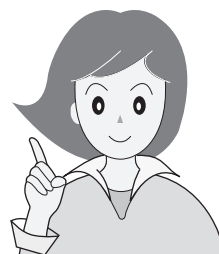

ふろ水給水のしかた

Ag⁺ リンス、槽除菌以外のコースに使えます。

1

蛇口を開けて洗濯物を入れ、



- 必要に応じてコース、「除菌・防臭」など運転内容を選ぶ。

2



⇒ 洗い ⇐
すすぎ

3



- 必要に応じて洗剤を入れ、ふたを閉める。

ふろ水の設定のしかた

- 「ふろ水」を押すごとに変わります。
- すすぎ1回コース、倍速コースでは、「洗い」だけにふろ水が使えます。

例

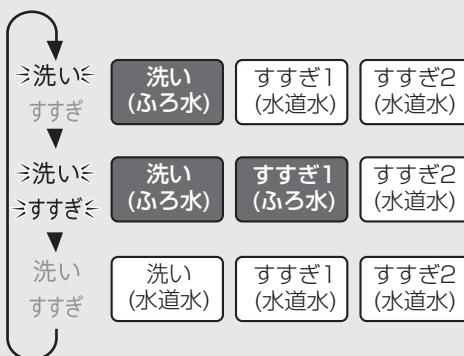

ふろ水給水について

すすぎにふろ水を使うと…

- 標準、予約コースでは、「シャワーすすぎ+ためすすぎ」が「ためすすぎ2回」に変わります。
- すすぎが2回以上の場合、最終すすぎには水道水を使います。また柔軟剤投入や、注水すすぎの注水も水道水です。

途中でふろ水がなくなった場合 43ページ

- 1~2分後、水道水に切り換わります。(ふろ水表示がゆっくり点滅)
- 初めからふろ水給水できない場合は、約3~5分で、ふろ水表示が急速点滅して運転が止まります。予約運転中は、止まらずに水道水に切り換えて運転を続けます。(ふろ水表示がゆっくり点滅)

お願い

- 巻き込んだまま使わない。【空運転の原因】
- 引き戸などにはさまない。【ホース破れの原因】
- 浴槽が本体より高い位置の場合は、使わない。【サイフォンの原理で水が止まらなくなる原因】
- 沸かしているお風呂や、45℃以上のお湯には使わない。【変形や故障の原因】
- 本機へのふろ水給水以外には使わない。
- お洗濯が終わったらすぐに浴槽からポンプを引き上げます。【給水つぎでが本体からはずれた場合、水が流れ出る原因】
- 「ふろ水」を押すと水道水に切り換えられます。(再度ふろ水に戻せません)

- 入浴剤が入ったふろ水を使うと変色することがあります。また、硫黄(いおう)などの入った入浴剤は、ステンレス槽が錆びる原因になります。
- 気温が低く残り湯の温度が高い場合、槽の外側や、ふたの内外が結露して床面を濡らすことがあります。水滴を受けるための洗濯機用トレイ **(裏表紙)** をお求めください。
- ふろ水ポンプはご使用頻度により寿命が異なります。【空運転やフィルターの目詰まりなどは、寿命を短くする原因】
ふろ水ポンプをご入用のさいは、別売のふろ水ポンプセット **(裏表紙)** をお求めください。

ご注意

- 指定以外のふろ水ポンプを接続しない。【火災や故障の原因】
- ふろ水が少ない場合は、ポンプの空運転にご注意を。【ポンプの寿命を短くする原因】

便利な機能

運転内容の変更

洗い時間・すすぎ回数・脱水時間・送風時間・水量が変更できます。

変更できるコース 標準・すすぎ1回・念入り・ソフト・毛布

例 洗い時間を変更する

1 洗い中に



「一時停止」する

- 洗濯物を追加したい場合は入れる。
(水量で適切な水量に変える)

2 変更する



- 変更できる内容は [41ページ](#)
- 水量は、すすぎ中(最終すすぎの給水中除く)も変更できます。
- 洗い中でも終わり近くなると、変更できません。
- 以下の変更は運転が始まるとできません。
「コース」の変更、「送風」や「除菌・防臭」の追加・取り消し、「ふる水」の設定

3



再スタートする

- 運転を続けます。

終了音の消しかた

終了音を消すと、以下のお知らせ音も鳴りません。

- ドライコース：洗濯物投入のお知らせ。
- 槽洗浄コース：洗濯槽クリーナー投入のお知らせ。
- 槽洗浄コース「槽の外側まで洗浄する」：つけ置き洗浄終了のお知らせ。

設定・解除のしかた

スタート後に

コース

を押しながら

送風

ピッ

終了音は鳴らない

ピピッ

終了音が鳴る

水量調整のしかた

自動的に決まる水量を、多めや少なめに調整できます。

反映されるコース 標準・すすぎ1回・念入り・予約

1

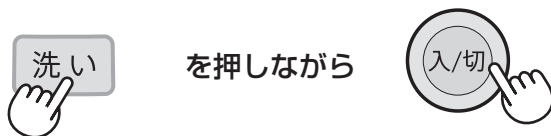

を押しながら

2



調節する 表示で確認する。

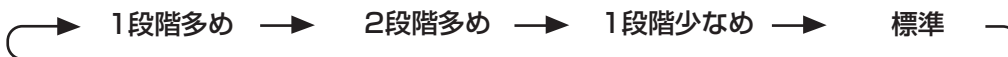

3



記憶して電源が切れる。



- 最高は45L以上、最低は18L以下にはなりません。
- 「少なめ」でも、洗濯量が多い(7kg)場合は45Lになります。

チャイルドロックの設定のしかた

自動ロックに加え、洗いやすすぎ中にもふたが開かないようにロックできます。小さなお子様がおられる場合などにご利用ください。

設定のしかた	電源「切」の状態でする水を押しながら入/切を押す。点滅とピーッの音が出る。
解除のしかた	電源「切」の状態でする水量を押しながら入/切を押す。消灯とピーッの音が出る。

ご注意

- チャイルドロックを設定していても、電源が「切」のときや予約待機中はロックがかかりません。

お手入れする

本体・フィルター類など

使う
たびに

洗剤ケース

はずして水洗いし、
水分を拭き取る

はずしかた

- 止まるまで引き出し、斜め上に持ち上げてはずす。
- カバーもはずして洗う。

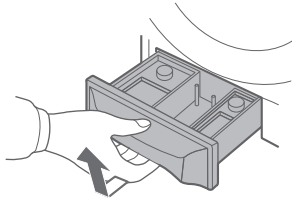

取り付けかた

- カバーを取り付けてから斜め上からはめて、まっすぐ押し込む。

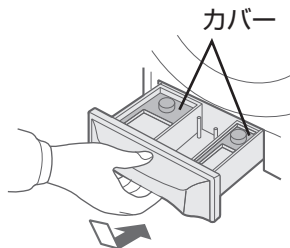

洗剤ケース

糸くずフィルター

ふたロック部

給水ホース
接続口

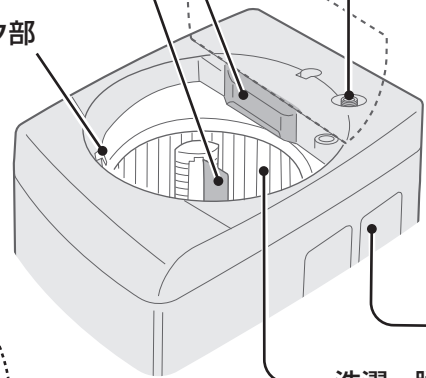

本体

洗濯・脱水槽

糸くずフィルター

はずして掃除する

【目詰まりするとネットが破れたり糸くずが取れにくくなる原因】

はずしかた

親指を奥まで入れて強く押し下げながら、ネットを軽く引いてはずし、裏返して糸くずを取り除く。

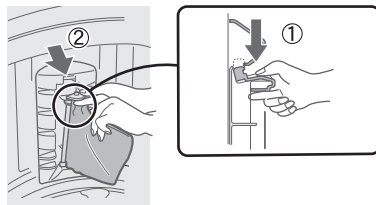

取り付けかた

下部の軸(長い方)を穴に差し込んでから上部を押し込む。

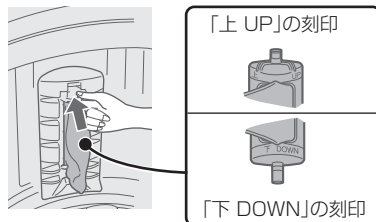

洗濯・脱水槽(ステンレス槽)

よく絞ったやわらかい布で拭く

- さびに気付いたら市販のステンレス用(台所用)洗剤で拭き取る。
- 槽の内側に白い線(洗剤成分と水中の成分が結合したものが付くことがあります。放置するとこびり付くことがあります。液体洗剤を使ったり、注水すぎ(40ページ)を利用すると防げます。
- 槽除菌コース(32ページ)や槽洗浄コース(33ページ)もご利用ください。

水の出が悪く
なったら

給水ホース接続口

給水ホースをはずしてから歯ブラシなどで、ごみを取り除く。

はずしかた

- ① ふたを閉めたまま蛇口を閉じて、電源を入れる。
- ② 水量 を押してスタート。
- ③ 約10秒後電源を切り、ホースをはずす。

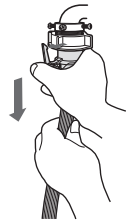

給水弁用
フィルター

歯ブラシなど

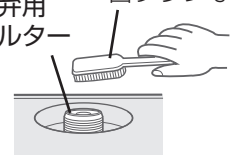

ごみをフィルターの内側へ入れない。

- はずした部品は必ず取り付けて運転してください。
【洗濯物や製品を傷めたり故障の原因】
- フィルター類は消耗品です。
破れたときは、お買いあげの販売店でお求めください。

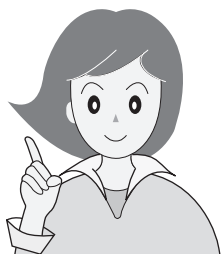

警告



本体各部に水をかけない

【ショート・感電の原因】

汚れたら

本体 水を含ませたやわらかい布で拭き取る

- 揮発性溶剤・クレンザーなどは使わない。【プラスチック部などが傷む原因】
- 本体やふたなどに洗剤・柔軟剤・漂白剤などが付いたら、すぐに拭き取る。【放置すると傷む原因】

ふたロック部

洗剤や柔軟剤が付いたら綿棒などで拭き取る【ふたロック故障の原因】

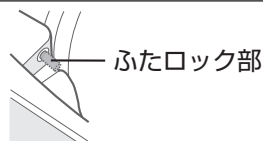

排水口

設置前や「E3」表示をしたとき

排水口をはずして掃除する。【糸くずがたまると水漏れの原因】

排水口からホースをはずすときは、ぞうきんなどをあてがってください。
ホース内に水が残っていることがあります。

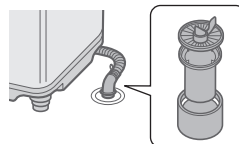

ふろ水ポンプ

ポンプのコードを本体からはずします
(偶発的な回転によるけがを防止)

2~3回の使用ごとに

フィルター・カバー

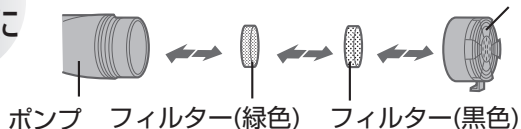

カバー

フィルター・カバーをはずし、水中で洗う

- フィルターやカバーをはずしたままで使用しない。
【内部で詰まりポンプ故障の原因】



汚れが気になったら

ふろ水ホース内部 (大きめのバケツを準備する)

1

- ① カバー、フィルターをはずす
- ② コードのプラグに袋などをかぶせる
- ③ 洗濯バサミなどでつぎて部を固定する

倒れないように
ひもなどで固定

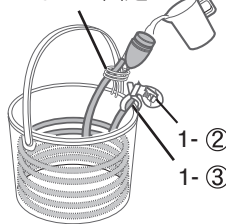

洗濯槽クリーナーを、
30~40倍薄めたもの
(溢れないようカップ)
で少しずつ入れる

2

- 薄めた洗濯槽クリーナーを注ぐ
- 洗濯槽クリーナーが手・衣類などに付かないようご注意ください。

6~12時間つけ置き

3

- 水量「38L」に合わせ、「ふろ水を使う (26ページ)」でホースをすすぐ
- 38Lまで給水したら排水し、もう一度繰り返す。

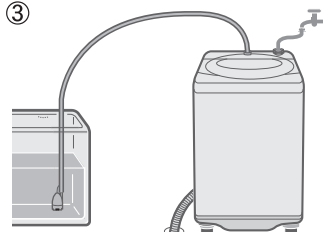

お手入れする (つづき)

凍結を防ぐために

蛇口を閉めて給水ホースやふる水ポンプをはずし、ホースと槽内の水を十分に排水する。

凍結したときは

- 水栓と接続部は蒸しタオルで包む

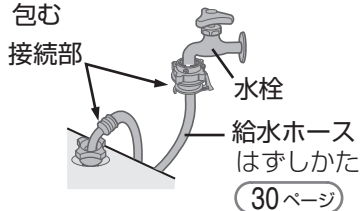

- 給水ホース、ふる水ポンプは約40℃のお湯につける



- 約40℃のお湯を入れ、10分程度放置する

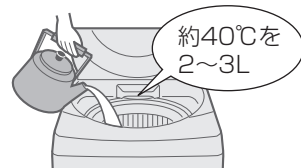

槽除菌コース

少量(12L)のAg⁺イオン水で槽の内側や、パルセーターの裏側を除菌※・防臭します。終了後、槽乾燥するとさらに効果的です。

- ※ ● 試験機関：(社) 京都微生物研究所
- 試験方法：菌付着ろ紙での除菌率の測定

1

ふたを閉めたまま

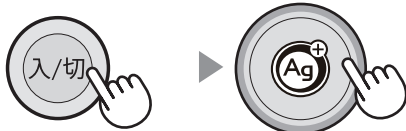

⇒ 槽除菌 ⇐

- 「ふる水」は使えません。

- 洗濯物は絶対に入れないでください。
- Ag⁺ ボタンの使いかたは (25ページ)
- 必要に応じて脱水時間が変更できます。
- 汚れが目立ってきたら、槽洗浄コースをご利用ください。(33ページ)

2



槽乾燥のしかた(槽洗浄コース)

1

ふたを閉めたまま



⇒ 槽洗浄 ⇐

- 「除菌・防臭」「ふる水」は使えません。

2



- 送風時間「30分」設定 (変更できません)

3



洗濯物は絶対に入れない
ください。

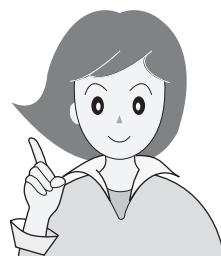

槽洗浄コース

洗濯・脱水槽の石けんかすなどの汚れやカビのにおいが気になるときにご利用ください。

- 本機は穴なし槽のため、洗濯・脱水槽の外側が汚れても、槽内に逆流しない構造ですが、外側の汚れが気になる場合にも洗浄できます。槽の内側と外側まで洗浄する場合とは方法が異なります。

準備

用意するもの

- 別売の洗濯槽クリーナー（裏表紙） または市販の洗濯槽クリーナー
- バケツなど水を受けるもの
（「槽の外側まで洗浄する」とき（34ページ））

十分に換気してください。

- 除菌・防臭するとき



- ふろ水を使うとき



槽の内側を洗浄する

1

ふたを閉めたまま



2



⇒ 槽洗浄 ⇐ 7回押して
「槽洗浄(点灯)」を選ぶ

- つけ置き「6時間」、水量「45L」に設定。

3



給水

4



ピーッ
ピーッ

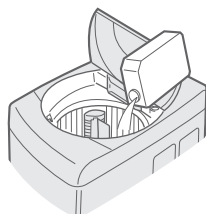

一時停止し洗濯槽クリーナーを入れる

5

ふたを開めて



- 洗濯槽クリーナーを溶かすためのかくはん(約5分)のあと約6時間(または、2時間、9時間)つけ置き洗浄します。その後、注水すすぎ2回・脱水3分・送風運転30分で仕上げます。

- 必要に応じて「洗い」でつけ置き時間を、「水量」で水量を変更します。

- つけ置き時間の選びかた

洗い表示	洗い(つけ置き)時間	こんなときに	用意するもの
15分	9時間	汚れがひどいとき	(別売品)洗濯槽クリーナー
10分	6時間	汚れが気になり始めたとき	市販の洗濯槽クリーナー
5分	2時間	汚れが気になり始めたとき	市販の洗濯槽クリーナー

- 終了音を消すと（28ページ）クリーナー投入のお知らせ音や、「槽の外側まで洗浄する（34ページ）」のつけ置き終了音は鳴りません。

お手入れする (つづき)

槽洗浄コース(つづき)

洗濯物は絶対に入れないでください

槽の外側まで洗浄する

1

ホースを引っ掛け、ふたを閉めたまま

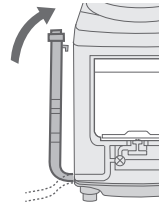

● 構造上、ホースを立てていないと、洗浄液が流れて、エラー表示します(「標準」表示が急速点滅 (42 ページ))

2



⇒ 槽洗浄 ⇐

8回押して「槽洗浄(点滅)」を選ぶ

● 必要に応じて「洗い」でつけ置き時間を変更します。(33 ページ)

3



給水

4

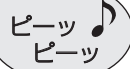

一時停止し、洗濯槽クリーナーを入れる

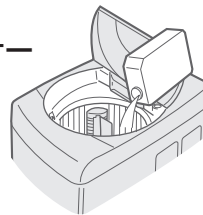

ふたを閉めて

5



つけ置き洗浄

つけ置き洗浄終了

洗浄液を抜く

- ① バケツをあてがいながら、ホース掛けからはずし、出てきた液をバケツで受ける。
- ② バケツがいっぱいになったら、ホース掛けに掛ける。
- ③ ①② をくり返し、液が出なくなったらホースを排水口に接続する。



⇒ 槽洗浄 (急速点滅) ⇐

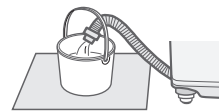

● お知らせ音が止まっても急速点滅は続きます。

● 最初は勢いよく出ます。あふれないようご注意ください。

7



● 「槽洗浄」表示は、ゆっくりの点滅に戻ります。

● 槽の内側の洗浄と同様に、すすぎ、脱水、送風で仕上げます。(33 ページ)

ご注意

- ホースを短くすると運転中にホースからあふれ出た洗浄液で床を水びたしにするおそれがあります。外側まで洗浄するためには付属の「排水ホースつぎてセット (6 ページ)」で延長します。(据付説明書)

止め具

排水ホースつぎて



切ったホース

長期使用製品安全表示制度に基づく本体表示について

本体への表示内容

経年劣化により危害の発生が高まるおそれがあることを注意喚起するために、電気用品安全法で義務付けられた以下の表示を本体におこなっています。

【製造年】(本体に西暦4桁で表示してあります)



【設計上の標準使用期間】7年
設計上の標準使用期間を超えてお使いいただいた場合は、経年劣化による発火・けがなどの事故に至るおそれがあります。

設計上の標準使用期間とは

- 運転時間や温湿度など、右記の標準的な使用条件に基づく経年劣化に対して、製造した年から安全上支障なく使用することができる標準的な期間です。
- 設計上の標準使用期間は無償保証期間とは異なります。また、一般的な故障を保証するものでもありません。

■標準的な使用条件 JIS C 9921-4による

区分	項目	条件
環境条件	電圧	単相100V
	周波数	50Hz/60Hz
	温度	20℃
	湿度	65%
負荷条件	負荷	標準容量
	コース	標準コース
	給水圧力	0.03~0.8MPa
	給湯・給水温度	20±15℃
使用時間および回数	1日の平均使用回数	1.5回
	1回の使用時間	標準コースの時間
	1年間の使用日数	365日
	1年間の使用回数	1.5回×365日=547.5回/年

経年劣化とは

長期間にわたる使用や放置に伴い生ずる劣化をいいます。

- 設置状況や環境、使用頻度が上記の条件と異なる場合、または、本来の使用目的以外でご使用された場合は、設計上の標準使用期間より短い期間で故障したり経年劣化による発火・けがなどの事故に至るおそれがあります。

保証とアフターサービス よくお読みください

修理を依頼されるときは **出張修理**

- 1 「こんなときは？」(37~39ページ)や「エラー表示・お知らせ表示」(42,43ページ)などを調べてください。
- 2 それでも異常があるときは使用をやめて、必ず電源プラグを抜いてください。
- 3 お買いあげの販売店に次のことをお知らせください。

- 品名：全自動電気洗濯機 ● 形名：(本書の表紙に記載の形名)
- お買いあげ日(年月日) ● 故障の状態(具体的に)
- ご住所(付近の目印も合わせてお知らせください)
- お名前 ● 電話番号 ● ご訪問希望日

便利メモ お買いあげの際に記入されると便利です。

販売店名
電話 () —
お買いあげ日 年 月 日

保証期間中

- 修理に際しましては保証書をご提示ください。保証書の規定にしたがって販売店が修理させていただきます。

保証期間が過ぎているときは

- 修理すれば使用できる場合には、ご希望により有料で修理させていただきます。

修理料金のしくみ

- 修理料金は技術料・部品代・出張料などで構成されています。

技術料	故障した製品を正常に修復するための料金です。
部品代	修理に使用した部品代金です。
出張料	製品のある場所へ技術者を派遣する場合の料金です。

保証書(別添)

- 保証書は「お買いあげ日・販売店名」などの記入をお確かめのうえ、販売店から受け取ってください。保証書は、内容をよくお読みの後、大切に保存してください。
- **保証期間…お買いあげの日から1年間です。**保証期間中でも有料になることがありますので、保証書をよくお読みください。

補修用性能部品の保有期間

- 当社は、電気洗濯機の補修用性能部品を製品の製造打切後、7年保有しています。
- 補修用性能部品とは、その製品の機能を維持するために必要な部品です。ふろ水ポンプは、ご使用頻度により寿命が異なります。ご入り用の際は別売のふろ水ポンプセットをお求めください。

裏表紙

廃棄時にご注意

2001年4月施行の家電リサイクル法ではお客様がご使用済みの電気洗濯機を廃棄される場合は収集・運搬料金と再商品化等料金をお支払いいただき、対象品を販売店や市町村へ適正に引き渡すことが求められています。

一般家庭用以外の目的でご使用になる場合

理容院や美容院・寮・病院など、一日の使用時間が一般家庭に比べて極端に長い場合や、薬品が付着した衣類を洗濯や乾燥する場合には、短期間で部品の交換が必要になることがあります。この場合は、保証期間の対象になりませんので、原則として有料修理となります。お買いあげの販売店にご相談のうえ、定期的な点検を受けてお使いになることをおすすめします。

お客様ご相談窓口のご案内

修理・使いかた・お手入れ・お買い物などのご相談・ご依頼、および万一、製品による事故が発生した場合は、お買いあげの販売店、または下記窓口にお問い合わせください。

ファクシミリ送信される場合は、製品の形名やお問い合わせ内容のご記入をお願いいたします。



メールでのお問い合わせなど【シャープサポートページ】

<http://www.sharp.co.jp/support/> ■よくあるご質問などもパソコンから検索できます。



使用方法のご相談など【お客様相談センター】

0120 - 078 - 178

携帯PHSOK® 携帯電話・PHSからもご利用いただけます。

おかけ間違いのないようにご注意ください。

受付時間 ●月曜～土曜：9:00～18:00
(年末年始を除く) ●日曜・祝日：9:00～17:00

■IP電話などからフリーダイヤルサービスをご利用いただけない場合は…

電話	FAX
06 - 6792 - 1582	06 - 6792 - 5993
〒581-8585 大阪府八尾市北亀井町3-1-72	



修理のご相談など【修理相談センター】

0120 - 02 - 4649

携帯PHSOK® 携帯電話・PHSからもご利用いただけます。

おかけ間違いのないようにご注意ください。

受付時間 ●月曜～土曜：9:00～20:00
(年末年始を除く) ●日曜・祝日：9:00～17:00

■IP電話などからフリーダイヤルサービスをご利用いただけない場合は…

	電話	FAX
東日本地区	043 - 299 - 3863	043 - 299 - 3865
西日本地区	06 - 6792 - 5511	06 - 6792 - 3221
沖縄地区	[那覇サービスセンター] 098 - 861 - 0866 (月～金 9:00～17:40)	

持込修理、および部品購入のご相談は、下記地区別窓口でも承っております。

地区別窓口

サービスセンター/テクニカルセンターなど

■受付時間 月曜～土曜：9:00～17:40 (祝日など弊社休日を除く)
ただし、沖縄地区は月曜～金曜：9:00～17:40 (祝日など弊社休日を除く)

北海道	●札幌 011-641-4685 〒063-0801 札幌市西区二十四軒1条7-3-17	中部	●静岡 054-344-5781 〒424-0067 静岡市清水区鳥坂1170-1	近畿	●北大阪 072-634-4530 〒567-0831 茨木市鮎川5-15-3	
	●仙台 022-288-9142 〒984-0002 仙台市若林区卸町東3-1-27		●名古屋 052-332-2623 〒454-0011 名古屋市中川区山王3-5-5		●奈良 0743-53-6693 〒639-1186 大和郡山市美濃庄町492	
東北	●宇都宮 028-637-1179 〒320-0833 宇都宮市不動前4-2-41	近畿	●金沢 076-249-2434 〒921-8801 野々市市御経塚4-103	中国	●広島 082-874-8149 〒731-0113 広島市安佐南区西原2-13-4	
	●さいたま 048-666-7987 〒331-0812 さいたま市北区宮原町2-107-2		●京都 075-672-2378 〒601-8102 京都市南区上鳥羽菅田町48		●四国	●高松 087-823-4901 〒760-0065 高松市朝日町6-2-8
関東	●東京都 03-5692-7765 〒114-0013 東京都北区東田端2-13-17	近畿	●神戸 078-452-7009 〒658-0025 神戸市東灘区魚崎南町4-12-6	九州	●福岡 092-572-4652 〒812-0881 福岡市博多区井根田2-12-1	
	●多摩 042-548-1391 〒190-0023 立川市柴崎町6-10-17		●阪神 06-6422-0455 〒661-0981 尼崎市猪名寺3-2-10		沖縄	●那覇 098-861-0866 〒900-0002 那覇市曙2-10-1
	●千葉 043-298-5681 〒262-0013 千葉市花見川区横橋町1629-4		●大阪 06-6794-5611 〒547-8510 大阪市平野区加美南3-7-19			
	●横浜 045-753-4647 〒235-0036 横浜市磯子区中原1-2-23		●南大阪 072-431-1950 〒597-0062 貝塚市澤1215			

●お電話は番号をよくお確かめのうえ、お間違いのないようにおかけください。
●所在地・電話番号・受付時間などについては、変更になることがあります。(2012.04)

こんなときは？

こんなとき	お調べください	参照ページ
洗濯物の量に対する水量が合わない	<ul style="list-style-type: none"> ● 槽内に水が残っていると洗濯量を計量しません。衣類の量に応じ、水量を選んでください。選ばないと「42L」など決められた水量になります。 ● 「高濃度洗浄」をおこなうため初めは少なく見えますが、その後適量まで追加しながら洗います。 ● 水量は洗濯物の重量で決まります。化繊が多かったりネットを使うと軽めに、濡れたものが入っていると重めに計量します。合わない場合は「水量」ボタンで調節できます。なお、いつも合わないと感じる場合は計量時の水量調整ができます。 	8,13,41 8 29
洗いやすすぎの途中や終わりにバルセーターが小刻みに動く	<ul style="list-style-type: none"> ● 洗濯物の片寄りを防いだり、ほぐしたりしています。 	—
排水しない	<ul style="list-style-type: none"> ● 排水ホースを排水口に接続していますか。 ● 排水ホースを水が流れやすいように設置していますか。(ホースの長さ、折れ曲がりなどにご注意を) 	— 据付説明書
選んでいないのに、注水すすぎをおこなっている	<ul style="list-style-type: none"> ● 洗剤の入れすぎや泡立ちやすい洗剤の使用などで、脱水中に泡が多量に発生することがあります。その場合、泡を消すための行程(注水すすぎ)を追加します。 ● 排水ホースの位置が高くありませんか。 	— 据付説明書
運転が止まったように見える	<ul style="list-style-type: none"> ● 「除菌・防臭」中では Ag⁺イオンを衣類に吸着させるためのつけ置き中、またドライコースではやさしく洗うために運転が止まって見ることがあります。 	—
脱水の初め低速回転が続く	<ul style="list-style-type: none"> ● 高速回転の前にバランスを整えています。 	—
脱水中に給水をしてすすぎに変わる(脱水ランプが急速点滅)	<ul style="list-style-type: none"> ● 洗濯物の片寄りや多量の泡の発生を検知し、自動修正しているためです。(このまま運転を続けてください)直らない場合は「念入り」、または「ソフト」が急速点滅して止まります。 	42,43
最終すすぎの水がにごっている 洗濯終了後、洗濯・脱水槽に白い線が付く	<ul style="list-style-type: none"> ● にごりの原因は、洗剤分だけでなく粉末洗剤の成分(ゼオライト)です。洗濯後、ゼオライトと水の成分が結合し、槽に白い線が付くことがあります。お手入れしてください。 	30
柔軟剤が流れてしまう 柔軟剤が流れない	<ul style="list-style-type: none"> ● 入れすぎではありませんか。洗剤ケースを強く押し戻しませんでしたか。 ● ケース内に固まっていますか。ケースを水洗いしてください。 	12 30
ほとんど絞れない すすげない	<ul style="list-style-type: none"> ● 泡が多量に発生すると、内部で抵抗になり脱水回転が妨げられるため、絞れなかったり、すすげなくなることがあります。「注水すすぎ～脱水」を選んで運転し直してください。 <泡発生の原因> 例 <ul style="list-style-type: none"> ● 洗剤の入れ過ぎ(正しく量る) ● 排水ホースの設置不良(適切に設置する) 	21 13 据付説明書
コース表示や他のランプが急速点滅している	<ul style="list-style-type: none"> ● エラーやその他、お知らせのための表示です。ご確認のうえ、対処してください。 	42,43
運転中のふたの開けかたは？	<ul style="list-style-type: none"> ●  で一時停止する。 約5～15秒後、槽の回転が止まってからロック解除します。 	—
電源が切れない 電源が入らない	<ul style="list-style-type: none"> ● 電源を切ってから約1秒間は電源「入」を受け付けません。(コース表示がすべて点灯)電源を入れ直したいときは、ランプがすべて消えてから、操作します。 	5
給水つぎてから水漏れする	<ul style="list-style-type: none"> ● 蛇口の形状や水栓つぎての取り付けを確認します。 	据付説明書

電源・洗い脱水

お客様ご相談窓口のご案内／こんなときは？

こんなときは？ (つづき)

こんなとき

お調べください

参照
ページ

衣類が変色する
(黄ばみ・黒ずみ・色移り)

●変色はさまざまな要因で起こります。

	変色の要因	対処方法	
		お試しください	変色した衣類は
柔軟剤	<ul style="list-style-type: none"> 一部の柔軟剤では水に溶けにくく高濃度で付着すると、局部的なシミになりやすいものがあります。 柔軟剤を入れすぎていませんか。正しく量って使います。(衣類に直接かかると同様のシミになることがあります) 	<ul style="list-style-type: none"> 柔軟剤の量を正しく量る 柔軟剤の種類を変える 水で薄めて使う 	<ul style="list-style-type: none"> 固形石けんなどで、すぐにもみ洗います。
水道水のサビ	<ul style="list-style-type: none"> 水道管のサビが水に含まれ、衣類が変色する場合があります。(白いタオルなどに水道水を通すと確認できます) 	—	<ul style="list-style-type: none"> 白物は還元系漂白剤で漂白する。
入浴剤	<ul style="list-style-type: none"> 入浴剤の種類によっては洗剤に使用すると変色するものがあります。 	<ul style="list-style-type: none"> 入浴剤または風呂水の使用をやめる 	<ul style="list-style-type: none"> 白物は塩素系、色柄物は、酸素系漂白剤で漂白する。 硫黄によるサビの場合、白物は還元系漂白剤で漂白する。
色移り	<ul style="list-style-type: none"> 新しい色柄物など色落ちしやすいものをいっしょに洗うと色移りする場合があります。 	<ul style="list-style-type: none"> 色落ちしやすいものは分けて洗う 	<ul style="list-style-type: none"> 白物は塩素系、色柄物は酸素系漂白剤で漂白する。(→落ちない場合もあります)
Ag ⁺ イオンコートと柔軟剤の併用	<ul style="list-style-type: none"> 柔軟剤や柔軟剤入り洗剤を使用してのAg⁺イオンコート後に天日干しすると、衣類に黄ばみを生じる場合があります。 	<ul style="list-style-type: none"> 柔軟剤の種類を変える 	<ul style="list-style-type: none"> Ag⁺イオンコートも柔軟剤も使わずに粉末洗剤で洗濯する。(漂白剤を使ったり気になる部分を固形石けんでもみ洗いとすると効果的)

衣類の仕上がり

洗濯物が傷んだ

●お洗濯中、衣類が浮き上がっていませんか。
●毛布などの大物を洗濯キャップや大型毛布用丸型ネットを使用せずに洗いませんか。

11
18

糸くずが付く

●水量を増やしたり、注水すすぎをお試しください。
●新しいタオルなどは糸くずが出やすいため、分けて洗うことをおすすめします。

40,41
—

乾きが悪い

●衣類の量が多すぎませんか(送風時間が急速点滅していませんか)。
●乾きにくいものが混ざっていませんか？
分けて、規定容量以下にすると、効率よく乾燥できます。
●送風運転だけの場合は、十分に脱水をしてからほぐして入れます。
●送風乾燥のため化繊以外の衣類は完全に乾かすことはできません。(送風により、衣類に含まれている水分を減らし干し時間を短縮することができます)

43
—
22
22

送風運転終了後の衣類のシワが気になる

●気になる場合は、以下の方法をお試しください。
●衣類の量を少なめにする。
●運転中に「一時停止」し、衣類をほぐして上下を入れ換えてから再スタートする。

—

ふたが開かない

●運転中に停電したり電源プラグを抜くと安全のためロックします。通電後、電源を入れると開けられます。

—

脱水や送風中にロックがかからない
運転が終わっているのに回転している

●故障のおそれがあります。
回転中は危険ですので、絶対に手を入れないでください。
ただちに使用を中止し、修理を依頼してください。

—

ふたが開かない・
ロック

修理依頼やお問い合わせの前に、もう一度お調べください。

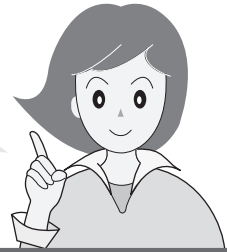

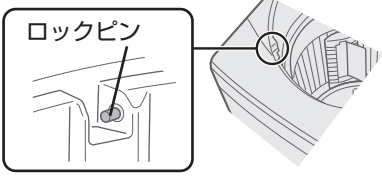
こんなとき	お調べください	参照ページ
ふたがロック ふたが開かない・ ふたがロック	<ul style="list-style-type: none"> ●電源を入れ直してください。 ●運転中は  で一時停止し、ふたを閉め直してください。(無理に閉めると破損します) ふたロック部 	— —
ふろ水 ふろ水給水が止まらない ふろ水が給水できない	<ul style="list-style-type: none"> ●浴槽が本体より高い位置にありませんか。 ●ポンプが浮いていませんか。 ●ふろ水が残っていますか。 ●ポンプのフィルターが目詰まりしていませんか。 ●ふろ水ホースやコードを確実に接続していますか。 ●スタート後に「ふろ水」ボタンを押しませんでしたか。「ふろ水」を押すと水道水に切り換わり、再度ふろ水に戻せません。 ●使用后、ホースの残水を抜きましたか。(抜かずに放置すると、ホース内に空気の層ができて給水できないことがあります) 以上のいずれにも該当しない場合は、ポンプの寿命も考えられます。販売店でお買い求めください。	27 26 26 31 26 27 26 裏表紙
「ふろ水すすぎ」を選んで いるのに水道水ですすぎ	<ul style="list-style-type: none"> ●すすぎが2回以上の場合、最終すすぎは水道水で仕上げます。(1回の場合でも、柔軟剤投入のため途中で水道水が出ます) ●ふろ水がなくなると、途中で水道水に切り替えて給水を続けます。(ふろ水ランプ点滅) ●注水すすぎでは、45Lに達したあとの注水は水道水です。 	27 43 —
振動・音・ におい 異常な音がする 振動が大きい 排水や脱水が終わっているのに 槽を動かすと水の音が出る (「シャワシャワ」音) 脱水のはじめに音が出る (「パチッパチッ」音) 脱水中音が出る (「ポコポコ」音) 洗濯中何度も音が出る (「カチッ」音)	<ul style="list-style-type: none"> ●がたつき、傾きはありますか(据え付け状態を確認)。 ●排水ホースは正しく処理していますか。 ●脱水時のバランスをとるための液の音です。 ●脱水の水が槽に当たって発生する音です。 ●排水ホースは水平に(高さ10cm以下)設置されていますか。排水が悪いと異音が発生する原因になります。 ●ふたロックの動作音です。すすぎの途中や脱水・送風中、また槽洗浄コースでは安全のためふたをロックしています。 	据付説明書 据付説明書 — — 据付説明書 8
「除菌・防臭」したのに 洗濯物が臭う	<ul style="list-style-type: none"> ●洗剤や仕上げ剤、季節などで効果に差がでることがあります。十分なすすぎをおすすめします。 	—
その他 本体や床が濡れる 室内の照明が一瞬暗くなる ラジオ、テレビに雑音が入ったり映像が乱れる	<ul style="list-style-type: none"> ●以下のような場合、槽の外側が結露して床面を濡らすことがあります。別売の洗濯機用トレイをご利用ください。<ul style="list-style-type: none"> ・水温と室温に差がある／地下水、井戸水で洗濯 ●ご家庭のコンセント回路によっては、モーター始動時に、一瞬電圧が低下します。(専用のコンセント回路をおすすめします) ●ラジオ、テレビからできるだけ離してください。 	裏表紙 — 据付説明書

こんなときは？

コースの詳細

運転内容 / 選べる内容

自動運転の内容

コース	容量の上限	洗い	すすぎ	脱水	送風	所要時間の目安*1	水量
標準	7kg	8~11分	シャワー→ため	7~9分	/	約31~42分	18~45L
すすぎ1回	7kg	8~11分	ため1回	7~9分	/	約28~39分	18~45L
倍速	3kg	3分	給水しながらかくはん	4分	/	約16~19分	18~38L
念入り	7kg	10~12分	注水→注水→ため	7~9分	/	約46~59分	18~45L
ソフト	2kg	5分	ため→ため	3分	/	約39分	38L*2
ドライ	1.2kg	10分	ため→ため	ソフト65秒	/	約34分	38L*2
毛布	毛布は4.2kg	15分	注水→注水	7分	/	約56分	45L*2
槽洗浄	/	6時間	注水→注水	2分	30分	約7時間	45L*2
予約	7kg	8~11分	シャワー→ため	7~9分	/	約31~42分	18~45L
Ag ⁺ リンス	7kg	/	ため(Ag ⁺ イオンコート)	6分	/	約21分	34L*2
槽除菌	/	/	ため(Ag ⁺ イオンコート)	3分	/	約16分	12L

すすぎ

注水 2 ≥1回 (回)	≥注水≤ 2 ≥1回 (回)	注水 ≥2回 1 (回)	≥注水≤ ≥2回 1 (回)	注水 ≥2回 ≥1回 (回)	≥注水≤ ≥2回 ≥1回 (回)	注水 2 1 (回)
ためすすぎ1回 (ため)	注水すすぎ1回 (注水)	ため2回 (ため)ため または シャワー+ため (シャワー)ため	注水2回 (注水)注水	ため3回 (ため)ためため	注水3回 (注水)注水(注水) または 注水2回+ため (注水)注水(ため)	すすぎなし

脱水

6 3 ≥1回 (分)	6 ≥3回 1 (分)	≥6回 3 1 (分)	≥6回 ≥3回 1 (分)	6 3 1 (分)
1分	3分	6分	9分	脱水なし

シャワーすすぎ

シャワーで洗濯物全体に水をしみこませ脱水で絞って、すすぐ。



ためすすぎ

表示水量まで給水後、すすぐ。



注水すすぎ

表示水量に関係なく45Lまで給水後、かくはん→注水すすぎをおこなう。

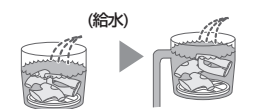

表示の見かた

すすぎの種類

仕様

電源	100V 50/60Hz共用	洗濯の方式	うず巻式
標準洗濯・脱水容量	7kg(乾燥布質量)	水道水圧	0.03~0.8MPa
送風運転容量	4kg(乾燥布質量)	外形寸法(mm)	幅 600(排水ホース含む)
標準水量	45L		奥行595
標準使用水量	92L(標準コース)		高さ898(給水ホース含む)
電動機定格消費電力	380/450W		
運転音 (dB)	洗い時40、脱水時46	製品質量	37kg

各ボタンで選べる内容

コース	洗い	すすぎ ^{※3}	脱水 ^{※4}	送風	水量	
標準	5分・10分・15分・洗いなし	ため1回(ためすすぎ)・注水1回(注水すすぎ)・ため2回・注水2回・ため3回・注水3回・すすぎなし	1分・3分・6分・9分・脱水なし	30分・1時間・2時間・3時間・送風なし	12L・18L・24L・30L・34L・38L・42L・45L	
すすぎ1回		ため1回・注水1回・すすぎなし				
倍速	5分・洗いなし	ため1回・すすぎなし	6分・脱水なし		<変更不可>	
念入り	【「標準」と同じ】				【「標準」と同じ】	
ソフト	【「標準」と同じ】					
ドライ	10分・洗いなし	ため2回・すすぎなし	1分・脱水なし			
毛布	【「標準」と同じ】					
槽洗浄	2時間・6時間・9時間	<変更不可>(注水2回)	<変更不可>(2分)	30分・送風なし		
予約	【「標準」と同じ】					
Ag ⁺ リンス		<変更不可>(ため1回)	【「標準」と同じ】	【「標準」と同じ】		
槽除菌						<変更不可>(12L)

※1 給・排水事情やふろ水、「除菌・防臭」の使用により長くなります。

※2 水量が決まっています。必要に応じて水量を変更してください。(洗濯量は計量しません)

※3 「シャワー→ため」や「注水→注水→ため」は選べません。

※4 洗濯～送風連続では「1分」「脱水なし」は選べません。

- 左表は(社)日本電機工業会の洗濯機性能評価基準による。
- 電源プラグを差し込んだ状態で電源スイッチを「切」にしたときの待機時消費電力は0(ゼロ)です。
- 本機はヘルツ(Hz)フリーです。
転居により電源周波数が変わっても、部品の取り換えや調整は不要です。

ふろ水ポンプ

定 格	直流12V 1.2A
揚水量	揚程1m 7L/分
長さ4m時	(揚程1.4m 6L/分)

- ふろ水ポンプは指定以外のものは使えません。当社別売品をお求めください。

エラー表示・お知らせ表示

●点灯・点滅している進行表示(「洗い」「すすぎ」などのランプ)を急速点滅させながら、以下の表示でお知らせします。

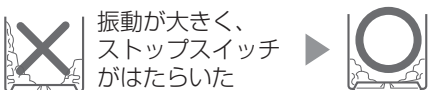
表示・お知らせ内容	お調べください	原因を取り除いて再スタート
標準 (急速点滅)	給水できない <ul style="list-style-type: none"> ●蛇口を開けましたか。(ふろ水給水時でも開ける) ●断水していませんか。 ●給水弁用フィルターが詰まっていますか。(30ページ) 	「スタート」を押す
	給水が止まらない <ul style="list-style-type: none"> ●「槽の外側まで洗浄する」で排水ホースを立てましたか。(34ページ) 	排水ホースを立て、初めからやり直す
すすぎ回 (急速点滅)	ふたが開いている <ul style="list-style-type: none"> ●ふたをきっちり閉めていますか。(ロックピンが出ているときは(39ページ)) 	
倍速 (急速点滅)	排水できない <ul style="list-style-type: none"> ●排水口が詰まっていますか。(31ページ) ●排水ホースがつぶれていたり長すぎませんか。 ●排水位置が高かったり、ホースの先がふさがっていませんか。(据付説明書) ●延長用排水ホースが長すぎませんか。 	「スタート」を押す
強力 (急速点滅) ソフト (急速点滅)	脱水できない <ul style="list-style-type: none"> ●本体が傾いたり、がたついていませんか。 ●洗濯物がはみだしかけていませんか。 ●洗濯物が片寄っていませんか。(特にジーパンや厚手の衣類などは片寄りやすい)  <ul style="list-style-type: none"> ●排水事情が悪い(「排水できない」参照)、洗剤の入れすぎなどの場合もあります。 	ふたを閉める 約15秒後(残水状況によっては約1分後)に回転を始める。
ドライ (急速点滅)	ふたロックがかからない、はずれない <ul style="list-style-type: none"> ●ふたのロック部に布などがはさまっていませんか。 	ふたを閉め、「スタート」を押す
毛布 (急速点滅)	洗濯物の量が多い <ul style="list-style-type: none"> ●洗濯物の量が多すぎませんか。 ●洗濯物がからまっていませんか。 	「スタート」を押す
「水量」ランプ、「洗い」ランプ、「予約」表示などが急速点滅	<ul style="list-style-type: none"> ●電源をいったん切り、1分ほどしてから入れ直します。再度同じ表示をするときは故障のおそれがありますので、電源プラグを抜き、すぐに点検・修理を依頼してください。 	

エラー表示

愛情点検



長期ご使用の場合は商品の点検を!
こんな症状はありませんか?

- ときどき運転しないときがある。
- 脱水回転中、ふたのロックがかからない。
- 水漏れする。(ホース・水槽・水栓つぎてなど)
- こげくさいにおいがする。
- 運転中に異常な音や振動がある。
- さわると、ビリビリ電気を感ずる。
- 電源コード、プラグが異常に熱い。

故障や事故の防止のため使用を中止し、電源プラグをコンセントから抜き、必ず販売店に点検をご依頼ください。なお、点検・修理に要する費用は販売店にご相談ください。

- 左記症状がなくても、お買いあげ後5年程度たちましたら、安全のためや能力低下を防ぐため、点検をおすすめします。点検費用については、販売店にご相談ください。

表示・お知らせ内容

説明

Ag⁺表示

Ag⁺ランプのいずれかが急速点滅



蛇口が閉じていたり、Ag⁺イオン発生装置の寿命などで、

Ag⁺イオンの発生が止まっている

●最終すすぎ中に蛇口が閉じていたり、断水したりしている
次回正しく給水されていれば通常表示に戻ります。

●長期のご使用による装置の寿命*

そのままご使用いただけますが、「除菌・防臭」したい場合は、Ag⁺イオン発生装置の交換が必要です。お買いあげの販売店にお問い合わせください。

*標準コース、水量45Lで「除菌・防臭」を使用し、1日1回洗濯した場合の寿命は約7年です。(水質・水温などにより異なります)

ふろ水表示

≧洗い≦
≧すすぎ≦
(点滅しながら運転)

途中でふろ水給水ができなくなった

●水道水に切り換えて運転を続けます。「(予約コース 20ページ)」では、初めからふろ水が給水されていない場合でも水道水に切り換えて運転を続けます)

≧洗い≦
≧すすぎ≦
(急速点滅し運転は停止)

初めからふろ水給水されていない

●ポンプが浮いていたり、内部に空気が入っていませんか。
●ふろ水ポンプの浮き・詰まり・ホースの折れ曲がりなどの場合は、改善してから再スタートしてください。

≧槽洗浄≦

(槽洗浄コース「槽の外側まで洗浄」中)つけ置き終了

●(34ページ)にしたがって、引き続き槽洗浄をおこなってください。

≧2時間≦
1時間
(送風時間が急速点滅)

(洗濯～送風運転中)洗濯物の量が多い

●洗濯量が4kgより多い場合、お知らせします。電源を切って適量に減らしてスタートし直してください。そのまま運転を続けると衣類がほぐれにくく乾きむらになり、送風運転に入ってから「毛布」が急速点滅して止まります。(42ページ)(洗濯物がぬれていると表示することもあります)

≧6分≦
≧3分≦
1分
(脱水時間が急速点滅)

脱水中の洗濯物の片寄りや泡の多量発生を修正している

●自動修正します。直らないときは「念入り」や「ソフト」が急速点滅して止まります。

(42ページ)

その他の表示

シャープはエコポジティブ。



省資源 節水性に優れた「穴なし槽」。

省エネ 待機時消費電力ゼロ。

グリーン材料 プリント基板に無鉛はんだを採用。
クロム化合物を含まない塗装鋼板を採用。

リサイクル 洗濯機の水槽に、再生プラスチックを採用。

別売品

くわしくは、お買いあげの販売店またはお客様ご相談窓口 (36ページ) にお問い合わせください。
取扱説明書に記載の部品および価格は、2012年7月現在のものです、変更する場合があります。

<p>● 延長用給水ホース 付属の給水ホースにつぎ足して使用します。 流通コード 希望小売価格(税抜価格) 1m用 210 360 0110 1,365円(1,300円) 2m用 210 360 0111 1,837円(1,750円) 3m用 210 360 0112 2,100円(2,000円) 5m用 210 360 0113 2,887円(2,750円)</p> 	<p>● 洗濯機用トレイ 床を結露による水滴から守ります。(排水口はなく防水パンとは異なります。防水パンについては住設機器メーカーなどにお問い合わせください) 幅585 奥行585 高さ10(mm) (内寸: 幅580 奥行580 深さ8(mm)) 210 416 0060 3,885円(3,700円)</p> 
<p>● 給水ホース 水栓つぎ足には付属していません。オートストッパー付き水栓ジョイントとともにお求めください。 0.5m用 210 360 0291 1,365円(1,300円) 1m用 210 360 0187 1,890円(1,800円)</p> 	<p>● 洗濯槽クリーナー (塩素系) 石けんかすなどの汚れ落としに。 ES-C 2,100円(2,000円)</p> 
<p>● オートストッパー付き水栓ジョイント 直形ノズルYSP-2A 2,625円(2,500円) L形ノズルYSP-2L 3,150円(3,000円) 給水栓YS81 6,090円(5,800円)</p> 	<p>● ふる水ポンプセット 長さ4m 210 396 0102 3,150円(3,000円) 長さ5m 210 396 0101 3,150円(3,000円)</p> 
<p>● 分岐水栓 211 425 0164 5,985円(5,700円)</p> 	<p>● 延長用(5m)ふる水ホースセット 付属品のふる水ポンプセットにつぎ足して9mまで延長できます。 210 360 0466 3,045円(2,900円)</p> 
<p>● 脚スペーサーセット (6mm・3mm 各2個、接着テープ3枚) 210 413 0123 420円(400円)</p> 	<p>● 洗濯キャップ 210 938 0003 1,575円(1,500円)</p> 
<p>● 排水Lつぎ足 排水ホースのコーナー処理に。 210 247 0062 1,312円(1,250円)</p> 	<p>● 大型毛布用丸型ネット (直径45cm×高さ41cm) 210 931 0005 4,410円(4,200円)</p> 
<p>● 真下排水つぎ足セット (据付脚 高さ2.7cm 4個同梱) 排水口が本体の下にある場合に。 ES-MH2 2,100円(2,000円)</p> 	<p>● 給水弁用フィルター 210 337 0217 315円(300円)</p> 
<p>● 延長用排水ホース(長さ1.3m) 210 360 0465 2,100円(2,000円)</p> 	<p>● 糸くずフィルター 210 337 0353 525円(500円)</p>  <p>● 衣類乾燥機用ユニット台 KD-UD5*(直付けタイプ) 9,345円(8,900円) *KD-UD1、UD2、UD3、UD4は本機に取り付けできません。 KD-3S3 (据置タイプ) 15,435円(14,700円)</p>

シャープ製品オーナーの会員サイト(無料)より、製品をぜひご登録ください。

人と家電と暮らしをつなぐ、シャープの会員サイト





SHARP i CLUB

今すぐご登録! <http://iclub.sharp.co.jp/m/>

携帯からでもご利用いただけます



お問い合わせ先 お問合わせの前にもう一度「こんなときは?」、「コースの詳細」、「エラー表示・お知らせ表示」(37~43ページ)をご確認ください。

パソコン		メールでのお問い合わせなど 【シャープサポートページ】	シャープ お問い合わせ <input type="button" value="検索"/> http://www.sharp.co.jp/support/
お電話		使用方法のご相談など 【お客様相談センター】	 0120-078-178 ※詳しくは、取扱説明書36ページをご覧ください
		修理のご相談など 【修理相談センター】	 0120-02-4649 詳しくは、取扱説明書36ページをご覧ください

シャープ株式会社 本社 〒545-8522 大阪市阿倍野区長池町22番22号
健康・環境システム事業本部 〒581-8585 大阪府八尾市北亀井町3丁目1番72号

