

SHARP®

ドラム式電気洗濯乾燥機 **家庭用**

取扱説明書

形名

イー エス エイチ ジー

ES-HG90

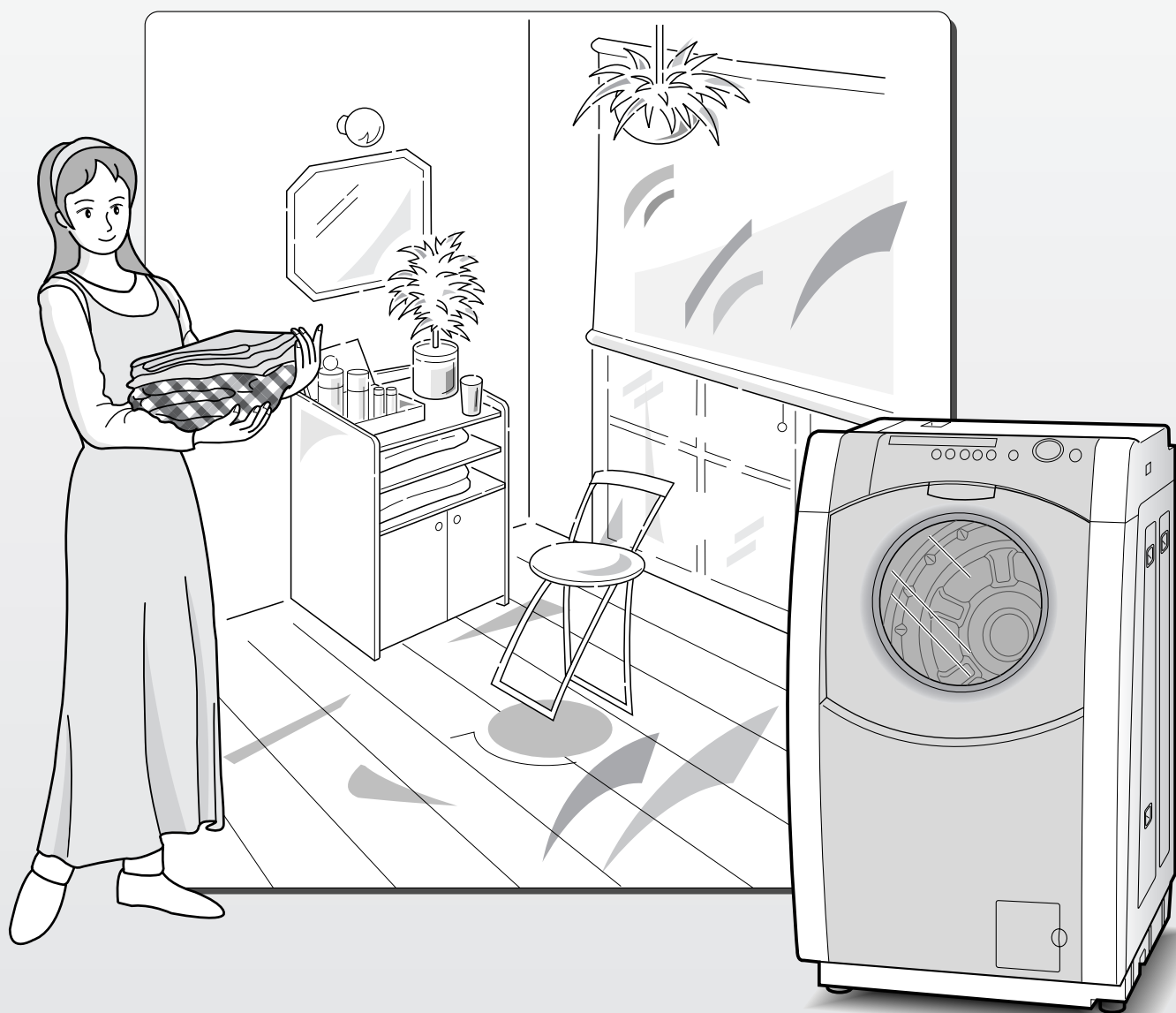

愛情 **Ag⁺** ドラム

みんなで家電リサイクル、つくろう循環型社会

お買いあげいただき、まことにありがとうございました。
この取扱説明書をよくお読みのうえ、正しくお使いください。
ご使用前に「安全上のご注意」を必ずお読みください。
この取扱説明書は保証書とともに、いつでも見ることが出来る
所に必ず保存してください。

エコロジークラスでいきましょう。シャープ。



ドラム式電気洗濯乾燥機 ES-HG90

この製品は、こんなところがエコロジークラス。

省資源 節水性に優れた「ドラム式たたき洗い」

少量の水で、衣類を持ち上げて落とす、たたき洗いをおこないます。たたき洗いなので、洗濯液・すすぎ液が少量であっても、ムラなくしみこみます。傷み、からみを抑える、衣類にやさしいお洗濯方法です。

省エネ 待機時消費電力ゼロ

この洗濯乾燥機では、電源プラグを差し込んだ状態で、電源スイッチを「切」にしたときの待機時消費電力は0(ゼロ)です。

グリーン材料 環境影響化学物質の削減

本体への六価クロムフリー塗装鋼板の採用、電子基板への鉛フリーはんだの使用など、環境にやさしい原材料を使用しています。

上手に使って、もっともっとエコロジークラス。

◎できるだけまとめ洗いを！

定格容量以下なら一度に洗う量が多いほど、水や電気の節約になります。

◎入れ過ぎにご注意！

洗濯物を入れ過ぎると衣類の動きが悪くなるため、洗浄能力が低くなります。

◎洗剤の適量を守って！

少な過ぎると洗浄能力は落ちますが、洗剤を多く入れ過ぎると溶け残りの原因になったり、泡立ってたたき洗いの効果が低くなり洗浄効果が落ちてしまいます。

◎ふろの残り湯の再利用を！

おふろのお湯は翌朝でも平均 30℃で、洗剤がよく溶けて酵素のはたらきも活発になります。付属のふろ水ポンプを使って、残り湯を賢く再利用しましょう。

もくじ

ページ

ご使用の 前に

●安全上のご注意 必ずお読みください	4
●特長と使用上のポイント	8
●各部のなまえ	9
・付属品	9
●操作部の見かたと使いかた	10
●コースガイド	12
●洗剤・柔軟剤・漂白剤 使いかた	14
使用量の目安	16
●知っておいてください	18
・ドア(二重扉)について	18
・洗濯・乾燥運転中の動き	18
・ドアのロックについて	18
・チャイルドロックについて	19
・洗濯乾燥機の準備	20
・洗濯・乾燥のポイント	20
・洗濯量・乾燥量について	21
・洗濯・乾燥してはいけないもの	22
・乾燥について	22
●据え付け	58
・使用する電源・据え付け	58
・輸送用固定ねじをはずす・アース線をつなぐ	58
・給水ホースのつなぎかた・排水ホース	59

ご使用の前に

もくじ

使いかた

洗濯のみ・洗濯〜乾燥まで

乾燥のみ

- Ag⁺イオンコートとは 23
- Ag⁺イオンコート（銀イオンで衣類を清潔に） 24
- 標準コース（ふだんのおまかせ） 26
- わが家流コース（お好みの運転内容を記憶させたいときに） 28
- 洗い・すすぎ・脱水・乾燥ボタン操作のしかた 30
- ドライコース（おしゃれ着やデリケートな衣類のお洗濯に） 31
- つけおきコース（しつこい汚れのお洗濯に） 34
- 大物コース（大物の洗濯と乾燥に） 35
- 自動乾燥/タイマー乾燥（乾燥のみをしたいときに） 38
 - ・コースの選びかた(標準/ドライ/大物/槽洗浄) 39
 - ・乾燥コースの選びかた(標準乾燥/室内干し/ソフト温風) 39
 - ・ドライコースでの衣類の入れかた/大物コースでの乾燥前の準備 40

使いかた

便利な使いかた

- ナイトモード（静かにていねいに洗濯・乾燥） 41
- 予約洗濯・乾燥（予約タイマーの使いかた） 42
- ふろ水給水（ふろの残り湯を使う） 43
- 個別運転（お好みに洗濯・乾燥する、脱水のみをしたいときなど） 46
- 知っておくと便利です 48
 - ・のりづけのしかた 48
 - ・途中変更のしかた 48
 - ・電源「入」時「洗濯のみ運転」への設定変更 49
 - ・泡消し運転モードへの切り換え 49
 - ・乾燥の仕上がり具合調整 50
 - ・「置ジワ防止」運転をおこなわないようにしたいとき 51
 - ・終了音の消しかた 51
 - ・各種設定の初期化 51

便利な使いかた

お手入れ

- お手入れ 52
 - ・洗剤投入ケース・本体・天板・ドアパッキン 52
 - ・ドラム・糸くずフィルター 53
 - ・給水ホース接続口・外ドア・前カバー 54
 - ・ふろ水ポンプ 55
 - ・水が凍るとき 55
 - ・ドラムの洗浄と乾燥に **槽洗浄コース** 56

お手入れ

必要なときに

- 保証とアフターサービス 60
- お客様ご相談窓口のご案内 61
- 故障かな?(おかしいな?と思ったら) 62
 - ・よくあるご質問 62
 - ・こんなときは? 63
 - ・いろいろなお知らせ・パネル表示にこんな表示が出たら 65
- 仕様/別売部品 68

必要なときに

安全上のご注意

この取扱説明書および商品には、安全にお使いいただくためにいろいろな表示をしています。

その表示を無視して誤った取り扱いをすることによって生じる内容を、「警告」「注意」に区分しています。

内容をよく理解してから本文をお読みになり、記載事項をお守りください。

警告 人が死亡または重傷を負うおそれがある内容を示しています。

注意 人がけがをしたり、財産に損害を受けるおそれがある内容を示しています。

図記号の意味

 してはいけないことを表しています。

 手で触れてはいけないことを表しています。

 分解や修理改造の禁止を表しています。

 風呂、シャワー室での使用禁止を表しています。

 ぬらしてはいけないことを表しています。

 しなげなければならないことを表しています。

 必ず電源プラグをコンセントから抜くことを表しています。

 必ずアースをすることを表しています。

●子供には触れさせない・使わせない

ドラム内に閉じ込められたり、やけどやけがの原因。

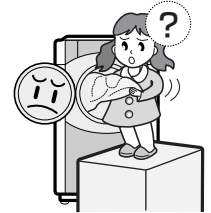

禁止

●食用油・動物系油・機械油・ドライクリーニング油・灯油・ガソリン・ベンジン・シンナー・アルコールなどの付着した衣類やウレタンが入ったものは、洗濯後でも絶対に乾燥しない

油の酸化熱による自然発火や引火の原因。



禁止

●プラスチック部には絶対に火気を近付けない

火災の原因。

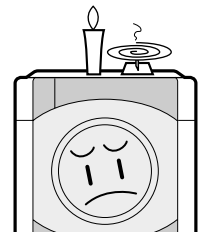

禁止

●ガソリン・灯油・ベンジン・シンナー・アルコールなどを絶対に、入れたり、近付れたりしない。また、それらの付着した衣類も絶対に入れない

爆発や火災の原因。



禁止

引火物禁止

●電源コードや電源プラグが傷んだり、コンセントの差し込みがゆるいときは使用しない

感電・ショート・発火の原因。

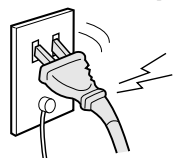

禁止

警告

●電源コードを傷付けたり、加工したり、無理な曲げ・引っ張り・ねじり・束ねはしない。
また、重いものをのせたり、挟みこんだりしない

感電・ショート・発火の原因。

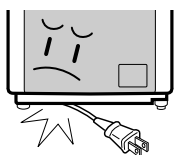

禁止

●入浴中にふる水ポンプを使わない
万一の感電を防ぐため。

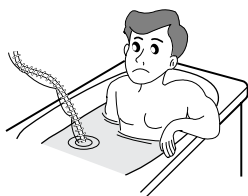

禁止

●改造はしない。また、修理技術者以外の方は、分解したり修理をしない

火災・感電・けがの原因。
点検や修理はお買いあげの販売店にご相談を。

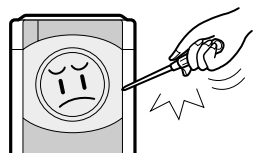

分解禁止

●浴室など湿気が多い所や風雨にさらされる場所には据え付け
ない

感電や漏電による火災の原因。



水場使用禁止

●お手入れするときなどでは、本体各部に直接水をかけない

ショート・感電の原因。

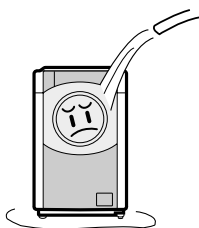

水ぬれ禁止

●お手入れのさいは、必ず電源プラグをコンセントから抜く。
また、濡れた手で抜き差ししない
感電やけがの原因。

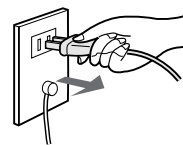

プラグを抜く

●動かなくなったり、異常がある場合は事故防止のため、すぐに電源プラグを抜いて、お買いあげの販売店に必ず点検・修理を依頼する
感電や漏電・ショートなどによる火災の原因。

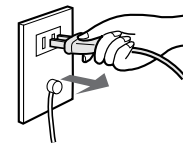

プラグを抜く

●ドアのロックがかからない場合は、ただちに電源プラグをコンセントから抜き、修理を依頼する
けがの原因。

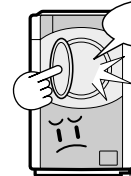

故障!



プラグを抜く

●アースを確実に取り付ける
故障や漏電のときに感電する原因。
アース工事は、販売店または最寄りの電気工事店にご相談を。

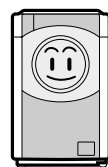

アース線接続
アース端子



●電源プラグの刃および刃の取付面にほこりが付着している場合は、よく拭く
火災の原因。



必ず実施

●交流100V、定格15A以上のコンセントを単独で使う
電源や定格が異なったり、他の器具と併用すると分岐コンセント部が異常発熱して発火の原因。

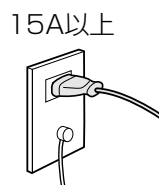

15A以上



必ず実施

安全上のご注意

⚠ 注意

●防水性のシートや衣類は、洗濯・脱水・乾燥はしない

防水性のものは、水が抜けな
いため脱水中に異常振動を起
こし、本体の転倒・損壊でけ
がをしたり、衣類や床、壁を
破損する原因。



防水性は
入れない



禁止

(洗えないものの例)

寝袋・レインコート・雨ガッパ・自転車や自動車の
カバー・理美容用クロス・スキーウェア・ダウンジ
ャケット・ウィンドブレーカー・サウナスーツ・
オムツカバー・ゴム引きのマット類など

●ロックされた状態のドアを無理に 開けない

ドアやロック機構部
が破損して、予期せ
ぬけがの原因。

ドアのロックを解除
してください。



禁止

●洗濯乾燥機の上にのぼったり、 壊れやすい物を置いたり しない

変形・破損によるけがや
運転時の振動により、置
いた物が落下・破損する
原因。



禁止

●温水を使用する場合、50℃以上 のお湯は使用しない

プラスチック部品の変形
や傷みによる感電や漏電
の原因。

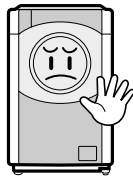

禁止



●毛布洗いネットを使用しない

脱水中に異常振動
を起こし、周囲の
壁などの損壊やけ
がの原因。

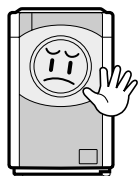

禁止

●用途外には、使用しない

洗濯乾燥機本来の用途以外のものの
洗濯・脱水・乾燥をしない。
異常振動を起こし、本体の損壊や、
けがの原因。



禁止

●ドアを閉めるとき、衣類などを 挟まない

水漏れなど故障の
原因。

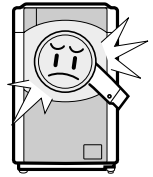

禁止

●衣類は、運転が終わってから 取り出す

乾燥中はドラム・衣類・
ドアが高温になっており、
やけどをするおそれがあり
ます。
終了直後に衣類を取り
出すさいもご注意ください。



接触禁止

●運転中は、洗濯乾燥機の下に手足 などを入れない

回転部、電気部品があり、けがや
感電の原因。

とくに、置台などを
使用すると、床面と
のすき間が大きくな
ります。
ご注意ください。

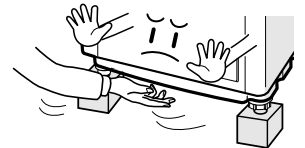

接触禁止

●電源プラグを抜くときは、電源 コードを持たずに、必ず先端の 電源プラグを持って引き抜く

感電やショートし
て発火の原因。

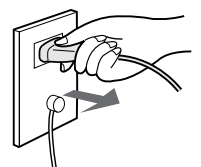

必ず実施

ページ内の数字は、主な説明のあるページを示しています。



次のことにも ご注意ください

●糸くずフィルターは、必ず確実に 取り付けて使用する

水漏れして床が
水びたしになる
原因。

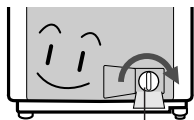

糸くずフィルター



必ず実施

●洗濯前は必ず蛇口を開いてホース の接続を確認する

ねじがゆるんだり、ホース
のロックレバーが確実に
掛かっていないと水漏れ
して(水びたしなどの)思わ
ぬ被害の原因。

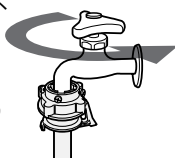

必ず実施

●運転後は、必ず蛇口を 閉じる

万一の水漏れを
防ぐため。

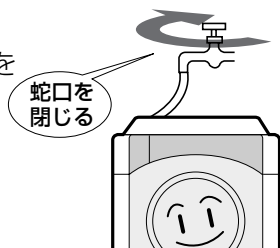

蛇口を
閉じる



必ず実施

●リサイクル処理などのために 一時的に保管するときは、 内ドアのガラスを取りはずす

子供が閉じ込められる
おそれがあります。
内ドアのネジを
すべてはずし、
ガラスを取りは
ずす。

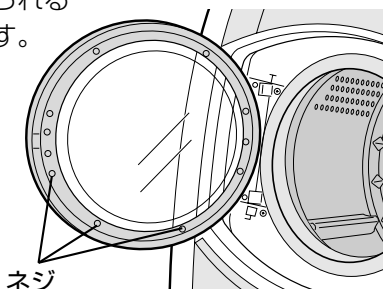

ネジ



必ず実施

●長期間ご使用にならないときは、 必ず電源プラグをコンセント から抜く

絶縁劣化による
感電や漏電火災
の原因。

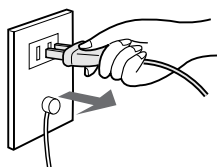

プラグを抜く

●乾燥中も必ず蛇口を開け、排水ホース を倒しておいてください

蛇口を閉めたまま運転すると衣類が乾かなか
ったり、ドラム内が高温になりすぎる原
因になります。また、排水ホースを立てた
まま運転すると、水がたまりエラー表示
し、運転が止まります。

●衣類を出し入れするさい、投入口を 持って揺すらないでください

振動で内ドアが閉まり、けがをするおそれ
があります。

●洗剤や漂白剤などがドアや操作パネル などのプラスチック部に付いたときは、 すぐに拭き取ってください

プラスチック部が傷むことがあります。

●衣類を出し入れするさい、ドアパッキ ンを鋭利なもので、ひっかけたりしな いでください

傷が付くと、水漏れの原因になります。

●糸くずフィルターをお手入れするさい は、水が流れ出ますので、必ず水を受 けるものをご用意ください。

53ページの手順にしたがって、お手入れし
てください。

特長と使用上のポイント

少量の水でお洗濯できます

少量の水を循環させて、下から衣類に噴きかけながら、衣類を持ち上げて落とす、たたき洗いをおこないます。たたき洗いなので少量であっても、ムラなくしみこみます。傷み・からみを抑える、衣類にやさしい洗濯方法です。

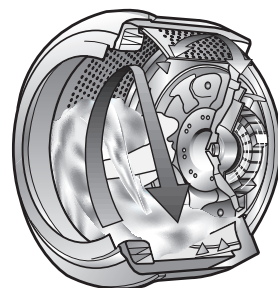

乾燥中も水道蛇口を開けておきます

洗濯中だけでなく、乾燥中にも蛇口を必ず開けておいてください。お部屋に湿気がこもらないように、乾燥中に流すわずかな水道水で、衣類から出た湿気を水に変えて(水冷除湿方式)少しずつ排水します。

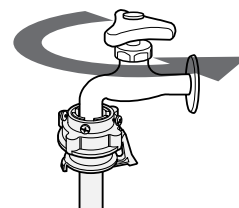

脱水中のバランスを保つために

- 1 ドラムの振動をおさえるために、ドラムの投入口に液体バランサーを取り付けてあります。ドラムを動かすと、「シャワシャワ」と音がしますが、バランサー内の液体の音です。
- 2 衣類の片寄りを検知したとき、片寄りによる振動を防ぐため、ほぐし直します。

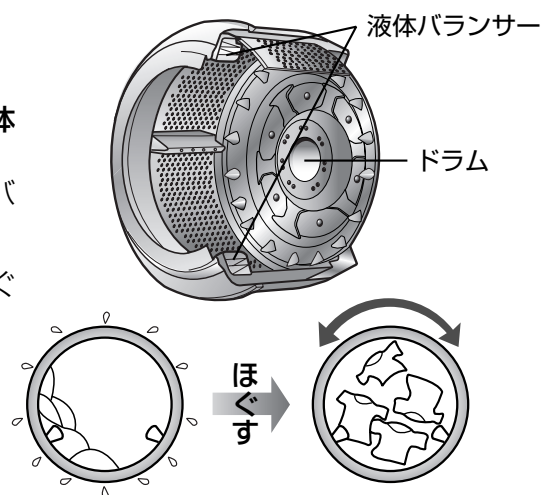

洗剤は洗剤量表示を目安に正しく計ってください

スタート後に、洗剤量の目安を表示します。

従来の全自動洗濯機とは、洗剤の使用量が異なります。[\[14~17ページ\]](#)をご覧ください。洗剤量を表示してから約25秒後に給水が始まります。洗剤を入れるまでに給水が始まったら一時停止して、洗剤投入後、確実に洗剤ケースをもどしてから、再スタートしてください。なお、洗剤を入れる前に給水が終わったときは一時停止してロック解除し、直接ドラムに入れてください。

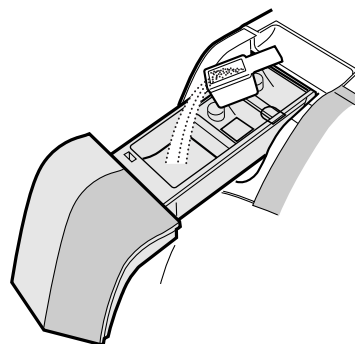

スタート後、自動的にドアロックがかかります [\[18ページ\]](#)

この洗濯乾燥機は、外ドア(スライド式)と内ドアの2重扉です。運転中は安全のため、外ドア、内ドアともにロックします。

各部のなまえ

ふろ水給水口

43 ページ

洗剤投入ケース

14, 52 ページ

- 上部に手を掛けて引き出してください。
- 給水中は一時停止してから、開けてください。

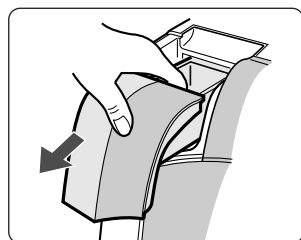

内ドア

18 ページ

前カバー

54 ページ

アース線

58 ページ

電源コード

58 ページ

排水ホース

59 ページ

背面

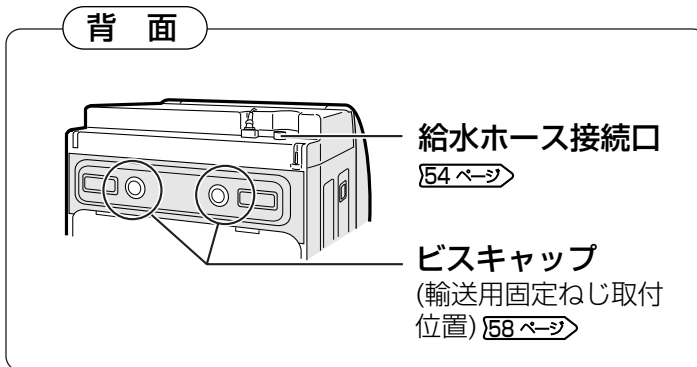

給水ホース接続口

54 ページ

ビスキャップ

(輸送用固定ねじ取付位置) 58 ページ

水準器

ふろ水ホース掛け

取付位置 45 ページ

(左側にもあります)

操作パネル 10 ページ

ドラム (洗濯・脱水槽)

53 ページ

ドアパッキン 52 ページ

外ドアレバー 18 ページ

外ドア (スライド式)

18, 54 ページ

糸くずフィルター

53 ページ

調節脚 58 ページ

(外ドア・内ドアともに開いた状態です)

付属品

給水ホース (1組)

59 ページ

長さ0.8m

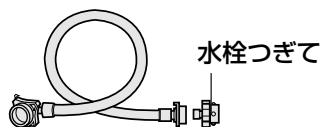

水栓つぎて

ビスキャップ (2個)

58 ページ



脚スペーサー (各2個)

58 ページ



3mm

6mm

接着テープ

ふろ水ポンプ (1組)

43 ページ

長さ4m、
ホースの内径
15mm

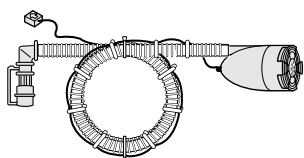

ふろ水ホース掛け

45 ページ

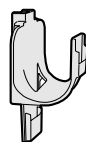

印刷物付属品 (各1部)

- 取扱説明書
- 据付説明書
- ご使用ガイド
- 保証書

操作部の見かたと使いかた

数字表示部の見かた

運転内容の表示

注水すすぎが設定されているときに点灯



(洗い時間)(すすぎ回数)(脱水時間)(乾燥時間)

- 運転内容は、スタートしたあとやコースを選んだとき、また、「洗い」「すすぎ」「脱水」「乾燥」ボタンを押したときにも表示します。
- すすぎ・脱水「-」、洗い・乾燥「--」表示は自動を表しています。
- 「E02」などは、異常表示です。[166ページ](#)

洗剂量表示



0.5杯

粉末合成洗剤使用量を、水量55Lで、すりきり一杯のスプーンの数で表しています。

- 洗剂量は、洗剤の種類、スプーンの大きさなどにより変わります。

洗剂量、予約、残り時間表示のときには「すすぎ回数」「脱水時間」「乾燥時間」の表示部は消灯しています。

予約表示



9時間後に終了

予約時、終了までの時間を表示します。

残り時間表示



3時間50分

運転中、残り時間の目安を表示します。

- 水道水圧や排水事情によっては、表示の時間より長くなります。

「置ジワ防止」表示



乾燥運転終了後の置きジワ防止運転中に点滅します。(最長2時間まで)

[19.51ページ](#)

「高温/送風」表示



ドラム内が高温になっている場合に点灯します。

[19ページ](#)

ドアのロック解除

ロックされたドアを開けたいときに [118ページ](#)



ロック中は、「ロック」表示が点灯しています。

運転中に衣類を追加するとき「ロック解除」を押して、ドアを開けます。

ふる水給水

おふるの残り湯を使いたいときに [43ページ](#)

※押すごとに、次のように切り換わります。

洗いのみ
↓
洗い～すすぎ
↓
なし(消灯)

予約タイマー

仕上がり予約をしたいときに [42ページ](#)

- 何時間後に終了させるかを選びます。
- 2～24時間後が選べます。

※ボタンを押し続けると早送りします。

ナイトモード

夜など、静かに運転したいときに [41ページ](#)

標準・わが家流・つけおきの各コースで使えます。

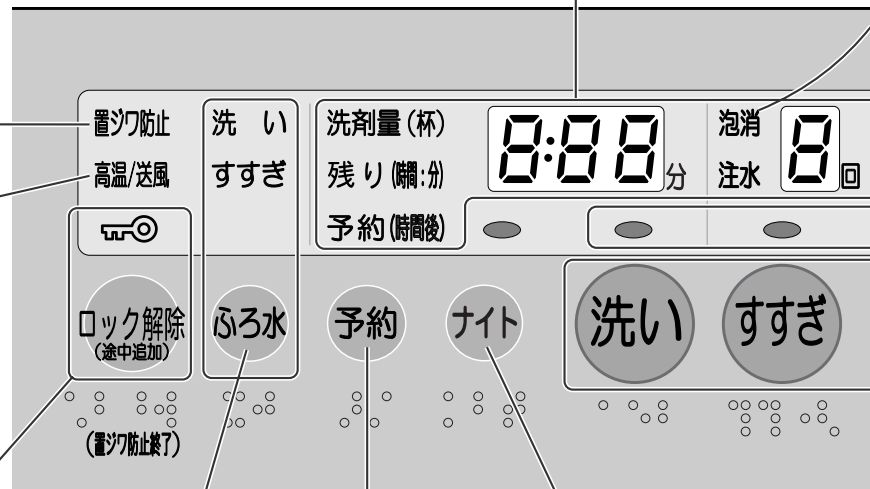

「泡消」表示

泡消

泡消し運転モードを設定すると点灯します。
[49ページ](#)

コース切換

コースを選ぶときに [12ページ](#)

※押すごとに、次のように切り換わります。



スタート/一時停止

このボタンでスタートします。

運転中に押すと、一時停止し、もう一度押すと、再スタートします。

- 運転中の内容によりすぐに止まらないことがあります。
- 脱水中に一時停止し、再スタートすると工程の初めから運転し直します。(残り時間も戻ります)

Ag⁺イオンコート

衣類をAg⁺(銀)イオンコートしたいときに [23,24ページ](#)

※押すごとに、次のように切り換わります。

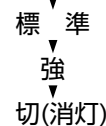

電源スイッチ

運転が終わると自動的に切れます。(オートパワーオフ)

また、電源を入れてスタートせずに放置した場合も、5分後自動的に切れます。

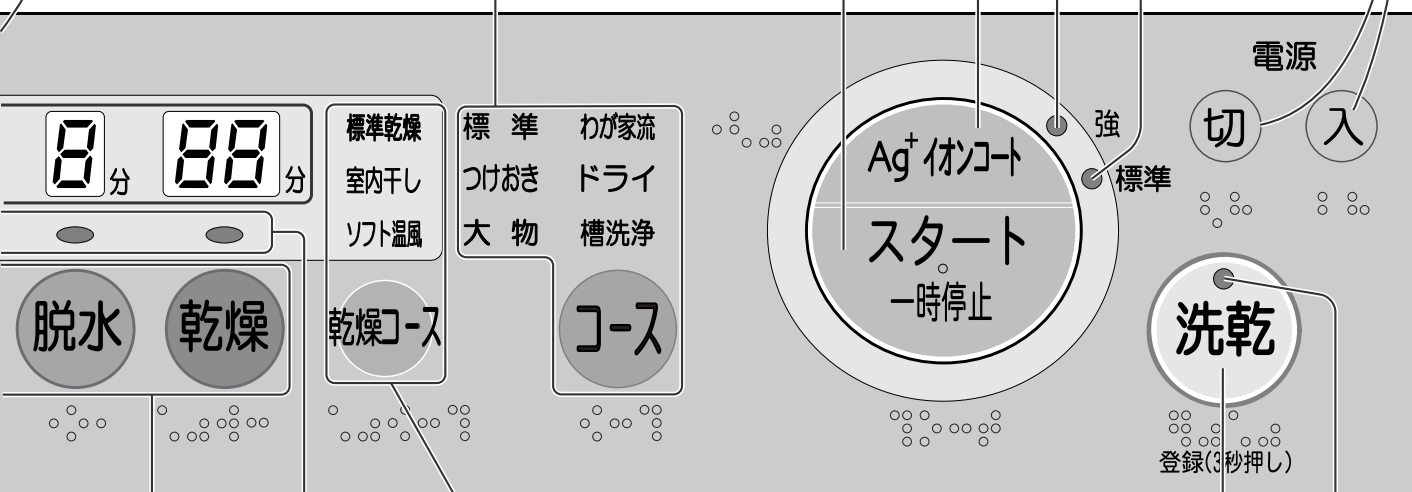

8分 88分

標準乾燥
室内干し
ソフト温風

標準 わが家流
つけおき ドライ
大物 槽洗浄

乾燥コース

コース

Ag⁺イオンコート
スタート
一時停止

Ag⁺イオンコート「強」ランプ
Ag⁺イオンコート「標準」ランプ

電源

切 入

洗乾

登録(3秒押し)

洗乾ランプ

工程表示ランプ

洗濯・乾燥の進行状況をお知らせします。設定された工程は点灯。進行中の工程は点滅します。

洗い・すすぎ・脱水・乾燥

運転内容をご自分で決めたいときや、変更したいときに [30,46ページ](#)

※ボタンを押し続けると、早送りします。

乾燥コース

乾燥の種類を使い分けたいときに [39ページ](#)

※押すごとに、次のように切り換わります。

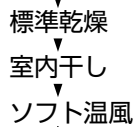

洗乾切換

洗濯のみ、洗濯～乾燥、乾燥のみの切換に

洗乾ランプの色の切り換えで、運転内容が選べます。

「洗濯のみ」をよく使う場合は、「洗濯のみ」を登録することができます。 [49ページ](#)

洗乾ランプの色	運転内容
オレンジ	洗濯～乾燥
緑	洗濯のみ
赤	乾燥のみ

コースガイド

衣類や目的に応じて、コースや洗濯・乾燥の設定が選べます。また、Ag⁺イオンコート・ナイトモードなどの便利な機能が利用できます。

コースを使い分けるとこんな洗濯・乾燥ができます	選べるコース コース	設定できる内容	容量	運転内容			
				洗 い	すすぎ	脱 水	乾 燥
ふだんの洗濯・乾燥に	標準	洗濯のみ 26 ページ	9.0kg以下	約16~24分		約5分	—
		洗濯～乾燥まで 26 ページ	標準乾燥 0.5~6.0kg	約16~23分	ため →ため	自動 ※1	標準乾燥 約60~240分
		乾燥のみ 38 ページ	ソフト温風 0.5~4.5kg	—	—	—	ソフト温風 約80~260分
しつこい汚れにつけ置き 効果を生かしてお洗濯 (乾燥は標準コースと同じ) 運転内容です	つけおき	洗濯のみ 34 ページ	9.0kg以下			約5分	—
		洗濯～乾燥まで 34 ページ	標準乾燥 0.5~6.0kg	つけおき 約60分	ため →ため	自動 ※1	標準乾燥 約60~240分
		乾燥のみ 38 ページ	ソフト温風 0.5~4.5kg	—	—	—	ソフト温風 約80~260分
マーク表示のデリケートな衣類に汗の付いたおしゃれ着に	ドライ	洗濯のみ 31 ページ	1.5kg以下	約9分	ため →ため →ため	ソフト 約2分	—
		乾燥のみ 38・40 ページ	0.5kg以下	—	—	—	ソフト温風 約60~180分
毛布など大物の洗濯と乾燥に	大物	洗濯のみ 35 ページ	毛布の場合 4.7kg以下	約12~13分	ため →ため →ため	約8分	—
		洗濯～乾燥まで 35 ページ	毛布の場合 3.0kg以下			自動 ※1	ソフト温風 約60~210分
		乾燥のみ 38・40 ページ	毛布の場合 4.0kg以下	—	—	—	ソフト温風 約60~320分

※1 乾燥までおこなう場合の脱水「自動」は乾燥を効率よくおこなうため、脱水を繰り返して布をほぐしながら脱水するので、乾燥をしない場合に比べて運転時間が長くなります。

自分のみの洗濯、乾燥運転を記憶させたいときに	わが家流 28 ページ	もっと念入りに洗いたい、すすぎたいなど、ご自分で決めた運転内容を登録(記憶)できます。いつも使うわが家のお洗濯に便利です。
洗濯や乾燥運転をお好みにしたいときに	個別運転 46 ページ	洗いのみ・脱水のみなど、組み合わせや時間・回数を選べます。
ドラム(洗濯・脱水槽)の洗浄に	槽洗浄 56 ページ	ドラム(洗濯・脱水槽)の汚れやおいが気になるときに。

- 所要時間は、給水時間(約10L/分)、排水時間、バランス制御、標準的な乾燥時間、送風時間などを含んだ目安です。衣類の種類や量・組み合わせ・室温・水道水圧・水温・排水状態・センサー検知・布の片寄り具合などにより、実際の所要時間は変わります。
- 脱水に要する時間は、バランス制御などが加わりますので、上表の時間より長くなる場合があります。

所要時間 (目安)	ボタン操作 (洗乾ランプの色)	利用できる機能					途中変更	
		Agイオンコート 2324ページ	ナイトモード 41ページ	ふる水給水 43ページ	乾燥コース 39ページ	予約タイマー 42ページ		48ページ
約46~59分	(洗乾ランプの色を緑に変える) 洗乾ランプ 入 → ●洗乾	Agイオンコート スタート 一時止	ナイト	ふる水	—	予約	Agイオンコート スタート 一時止	○
標準乾燥 約130~300分 ソフト温風 約150~280分	(オレンジ) 入 → ●洗乾	Agイオンコート スタート 一時止	ナイト	ふる水	乾燥コース	予約	Agイオンコート スタート 一時止	○
標準乾燥 約60~240分 ソフト温風 約80~260分	(赤に変える) 入 → ●洗乾	—	ナイト※2	—	乾燥コース	予約	Agイオンコート スタート 一時止	—
約91~95分	(緑) 入 → ●コース	Agイオンコート スタート 一時止	ナイト	ふる水	—	予約	Agイオンコート スタート 一時止	○
標準乾燥 約170~340分 ソフト温風 約190~320分	(オレンジに変える) 入 → ●コース ●洗乾	Agイオンコート スタート 一時止	ナイト	ふる水	乾燥コース	予約	Agイオンコート スタート 一時止	○
標準乾燥 約60~240分 ソフト温風 約80~260分	(赤に変える) 入 → ●コース ●洗乾	—	ナイト※2	—	乾燥コース	予約	Agイオンコート スタート 一時止	—
約38分	(緑) 入 → ●コース	Agイオンコート スタート 一時止	—	—	—	—	Agイオンコート スタート 一時止	—
ソフト温風 約60~180分	(赤に変える) 入 → ●コース ●洗乾	—	—	—	—	—	Agイオンコート スタート 一時止	—
約70~72分	(緑) 入 → ●コース	Agイオンコート スタート 一時止	—	ふる水	—	予約	Agイオンコート スタート 一時止	○
ソフト温風 約140~290分	(オレンジに変える) 入 → ●コース ●洗乾	Agイオンコート スタート 一時止	—	ふる水	乾燥コース	予約	Agイオンコート スタート 一時止	○
ソフト温風 約60~320分	(赤に変える) 入 → ●コース ●洗乾	—	—	—	乾燥コース	予約	Agイオンコート スタート 一時止	—

※2 乾燥は、ナイトモードを使用しない場合と同じ運転内容です。

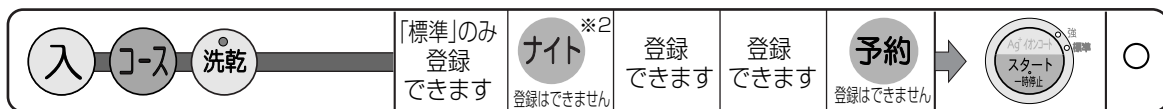

洗いすぎ 脱水 乾燥 でお好みに選べます。

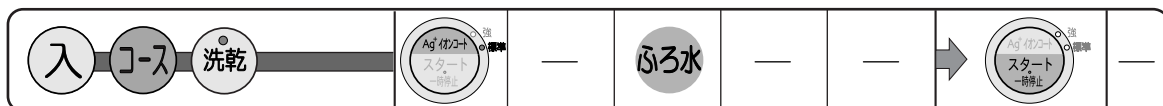

- 乾燥中の残り時間表示は、衣類のバランス状態などのセンサー検知によって急に増減したり、一時止まったりすることがあります。
- 「乾燥のみ」を連続運転すると、2回目以降の残り時間表示が長めに出る場合があります。
- 乾燥運転終了後、コースによっては衣類の置きジワを少なくするため置きジワ防止運転(間欠的な送風運転)を2時間までおこないます。乾燥は終わっていますので、ロックを解除して、早めに取り出してください。

洗剤・柔軟剤・漂白剤 使いかた

- 洗剤・柔軟剤・漂白剤は、正しく計って洗剤投入ケースに入れます。
- シートタイプ・固形タイプの洗剤は、「粉石けん・液体石けんの使いかた」[15ページ](#) にしたがって、よく溶かしてからお使いください。
- のり剤は、洗剤投入ケースに入れないでください。内部で固まって、水漏れの原因になります。のりづけのしかたは [148ページ](#)

コンパクトタイプ 粉末合成洗剤・粉末漂白剤

スタート後に表示される洗剤量表示を目安に、[16ページ](#) の表を参考に計って入れてください。洗いはじめの給水時に、自動的に投入されます。

- 洗剤投入ケースが濡れていると、洗剤が残ることがあります。ご使用前に、必ず乾いた布で拭いてください。
- 洗剤を入れる前に給水が終ったときや、洗剤を入れ忘れたときは、一時停止をして「ロック解除」を押し、直接ドラムの中に入れてください。また、水道水圧の低い場合は、洗剤が残ることがありますので、同様の方法で直接ドラムの中へ入れてください。なお、運転中にドアを開けるときの、内ドアのガラス面に付いた水が床に流れることがありますので、ご注意ください。

給水中に洗剤投入ケースを開閉すると柔軟剤が流れ出ることがありますので、一時停止してからおこなってください。

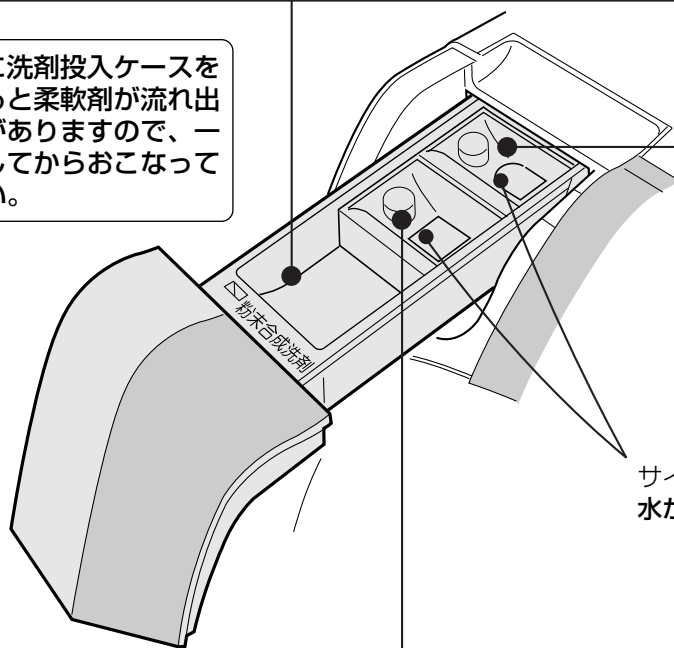

柔軟剤(ソフト仕上剤)

最終すすぎのはじめに、自動的に投入されます。

- 柔軟剤を入れたまま、12時間以上放置しないでください。柔軟剤が、固まることがあります。

サイフォン構造のため、運転終了後に底にわずかに水が残りますが、異常ではありません。

液体合成洗剤・液体漂白剤

洗いはじめの給水時に、自動的に投入されます。

- 漂白剤の使いかたは、漂白剤の表示にしたがってください。
- 粉末タイプの漂白剤は、粉末合成洗剤側へ入れます。
- 塩素系漂白剤の使用はおさげてください。漂白剤が直接衣類に当たって、衣類が変色したり傷むことがあります。

流れにくい液体洗剤は、次の方法でお使いください。

- 1 洗剤量表示を目安に、[16ページ](#) を参照に正しく計った液体洗剤を、30℃前後のぬるま湯約500mLによく溶かしておく。
- 2 一時停止して、洗剤ケースの「粉末合成洗剤」側に、溶かした洗剤液を、ゆっくり流し込む。

粉石けん・液体石けんの使いかた

正しく計る

- 1 運転スタート後、洗剤量の目安が表示されたら一時停止する。
- 2 表示を目安に [16ページ](#) の表を参考に、石けんを正しく計る。

溶かす

- 3 30℃前後のぬるま湯約2Lを、容器に用意する。
- 4 十分にかき回しながら、石けんを少しずつ入れて溶かす。

30℃の
ぬるま湯 粉石けんまたは
液体石けん



洗濯乾燥機に入れる

- 5 「ロック解除」を押してドアを開け、洗濯物をよけながら、ドラム内に石けん液を少しずつ流し込む。
- 6 ドアを閉めて、再スタートする。

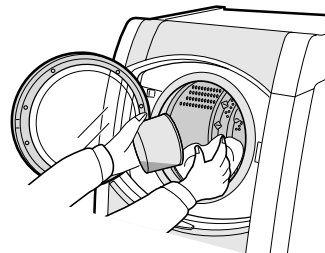

- 石けんを洗剤投入ケースに入れると内部で詰まり、給水時に水があふれ出ることがあります。
必ず溶かして直接ドラムに入れてください。
- 石けんは合成洗剤に比べて洗濯物に残りやすいので、「注水4回」すすぎを選ぶなど、すすぎを十分におこなってください。黄ばみや石けんのにおいの原因となります。
- 石けんの表示(溶かしかた、取り扱い注意など)をよく読んで、お使いください。
- 石けんの使用量が多すぎたり、低温の水に溶かすと、完全に溶けない石けんや石けんかすが、水槽内に残り、浮き上がって洗濯物を汚すことがあります。
- 粉石けんや液体石けんは、溶けにくく固まりやすいので、予約洗濯に使わないでください。



- 洗剤投入ケースを閉める前に給水が始まったときは、「スタート(一時停止)」を押して、確実にケースを閉めてから再スタートしてください。

給水中にケースを開閉すると、柔軟剤が流れ出ることがあります。

- 洗剤ケースを閉めるときは、ゆっくり戻してください。強く押すと、柔軟剤がすぐに流れ出ることがあります。また、指などを挟まないようにご注意ください。

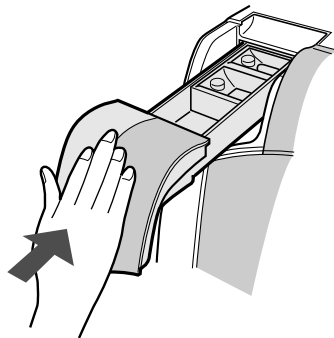











- 洗剤や漂白剤などがドアや操作パネルなどのプラスチック部に付着したときは、すぐに拭き取ってください。プラスチック部が傷むことがあります。

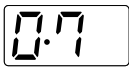

洗剤・柔軟剤・漂白剤 使用量の目安

スタート後、ドラムを回転させて洗濯量を測定し、洗剤量の目安を表示します。[18ページ](#)

[14~17ページ](#) をご覧のうえ、正しく計って洗剤投入ケースに入れてください。

なお、本機での使用量は、従来の全自動洗濯機の場合とは異なります。必ず下表を目安にご使用ください。

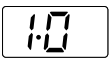
標準コース わが家流コース つけおきコース	洗剤量 (目安表示)	合成洗剤			
		粉末※		液体 (流れにくいときは 14ページ)	
		アタック(花王) トップ・ ブルーダイヤ (ライオン) (水30Lに対 して20g のもの)	ニュービーズ (花王) (水30Lに対 して25g のもの)	液体アタック (花王) 液体部屋干しトップ (ライオン) (水30Lに対 して20mL のもの)	トップ浸透ジェル (ライオン) (水30Lに対 して25mL のもの)
衣類の量(目安) (洗いの水量)	すりきり一杯が水量約55Lの、 スプーンの場合				
6.0kg以上  (約34L)	約1.0杯 洗剤量(杯)  	約37g	約46g	約37mL	約46mL
4.0~6.0kg  (約31L)	約0.8杯 洗剤量(杯)  	約30g	約38g	約30mL	約38mL
2.0~4.0kg  (約29L)	約0.7杯 洗剤量(杯)  	約25g	約31g	約25mL	約31mL
2.0kg以下  (約24L)	約0.5杯 洗剤量(杯)  	約20g	約25g	約20mL	約25mL

大物コース	液体洗剤		柔軟剤	
	液体アタック(花王) 液体部屋干しトップ (ライオン)	トップ浸透ジェル (ライオン)	水30Lに対 して7mL のもの	水30Lに対 して20mL のもの
約1.0杯 洗剤量(杯) 	約37mL	約46mL	約18mL	約50mL
約0.7杯 洗剤量(杯) 	約25mL	約31mL		

ドライコース	液体中性洗剤		柔軟剤		
	エマール(花王) アクロン(ライオン) 水30Lに対して 40mLのもの	ドライアップ (サンスター) 水30Lに対して 30mLのもの	水30Lに対して 7mLのもの	水30Lに対して 20mLのもの	
1.5kg以下 (約27L)	表示しません	約33mL	約25mL	約9mL	約25mL

(洗剤・仕上剤の使用量は、洗剤容器の表示とは異なります。)
(洗剤などの記載商品名・使用量は、2005年8月現在のものです。)

複合石けん 液体	石けん		柔軟剤		酸素系 液体漂白剤	
	液体石けん (溶かして入れる 15ページ)	粉石けん	濃縮タイプ	従来タイプ		
洗たく用液体複合石けん (ミヨシ) (衣類3kgに対して30mLのもの)	衣類の石けん (ミヨシ) (衣類3kgに対して40mLのもの)	そよ風 (ミヨシ) (衣類3kgに対して20gのもの)	水30Lに対して7mLのもの	水30Lに対して20mLのもの	水30Lに対して40mLのもの	水30Lに対して30mLのもの
約40mL	約50mL	約36g	約18mL	約50mL	約40mL	約30mL
約32mL	約40mL	約29g	約13mL	約40mL	約30mL	約25mL
約27mL	約33mL	約24g	約9mL	約25mL	約20mL	約15mL
約21mL	約27mL	約19g	約9mL	約20mL	約20mL	約15mL

※洗剤の使用量やスプーンの形状・大きさは洗剤により異なります。

ご使用の洗剤やスプーンの表示をご確認ください。

- アタックのスプーン1に対して、ニュービーズは同様に1、トップ、ブルーダイヤのスプーンは大きめですので洗剤量目安の表示より1割程度減らして使用していただくと、表の量とほぼ一致します。(同梱のご使用ガイドをご覧ください)

洗剤によっては泡が多量に発生します。

泡が多量に発生すると汚れ落ちやすすぎが悪くなり、運転時間が長くなったり、途中で止まったりすることがあります。また、泡や水があふれて、床を水びたしにする場合があります。

- 粉末洗剤「アリエール」「ボールド」など、泡立ちやすい洗剤をご使用の場合は、洗剤の使用量を2～3割ひかえるか、「泡消し運転モード」[49ページ](#)をご利用ください。
- 溶けにくい洗剤や粉石けん・液体石けんなどは「粉石けん・液体石けんの使いかた」の手順 [15ページ](#)により、あらかじめよく溶かしてから入れてください。
溶け残りがあると、衣類に残る場合があります。
- Ag⁺イオンコートを使って洗濯するとき、液体洗剤、柔軟剤、のり剤などを使用すると、Ag⁺イオンコート効果が抑えられたり、黄ばみが生じることがあります。
詳しくは [25ページ](#) をご覧ください。

知っておいてください

ドア(二重扉)について

外ドア(スライド式)と内ドアの二重扉です。
外ドアはレバーを下に押し、開きます。
下まで開いたことを確認して、内ドアを引いて開けます。
閉めるときは、内ドア、外ドア共に確実に閉めてください。

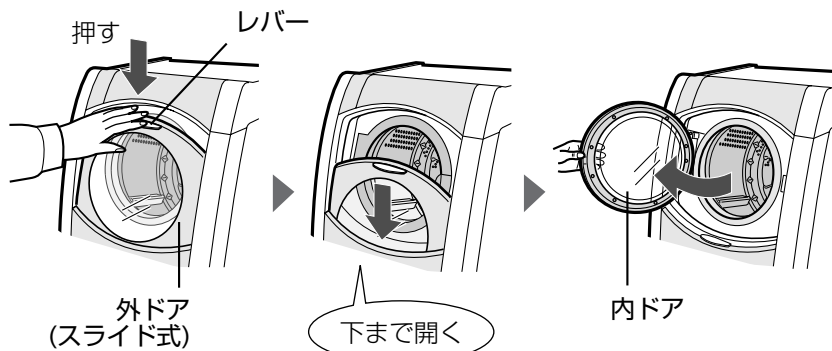

洗濯・乾燥運

コースにより、それぞれに

洗濯量測定

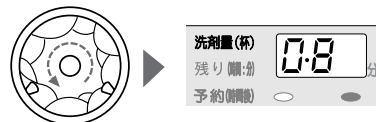

水なしでドラムを回して、衣類の量を調べ(約15秒)、洗剤量の目安を表示。

ドアのロックについて

この洗濯乾燥機は、安全のため運転中は外ドア、内ドア共に自動的にロックします。

ロック表示の見かた



(消灯)
ロック表示

ドアの開閉ができます。



(点灯)

ドアがロックされています。無理に開けないでください。



(点滅)

ロック解除中です。消灯するまでしばらくお待ちください。

自動ロックのドアの開けかた

運転終了後は…

- 洗濯終了時など「ロック」表示が消灯しているときはドアを開けられます。



(消灯)

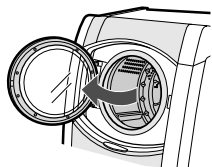

ドアが開けられます

- 乾燥終了時など「置ジワ防止」運転中は「ロック解除」を押してから、開けてください。

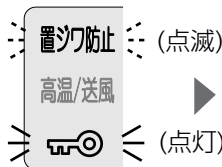

ドアが開けられます※

(消灯)

- 「置ジワ防止」運転をおこなわないように、設定することができます。[51ページ](#)

運転中は…

運転中はできるだけドアを開けないでください。ドアを開けたときに、泡や水滴がこぼれることがあります。泡の多いときや水があるときは、とくにご注意ください。ドラム内が高温のときの動作は[19ページ](#)

- 「ロック解除」を押す。



ドアが開けられます



運転中に外ドアレバーを下に押し、外ドアが半開きになり、「E02」を表示して運転が止まることがあります。外ドアを閉めると元の運転状態に戻ります。

その他こんなときは…

運転中に停電する、電源プラグを抜くなどしたときは、ドアはロックされたままになります。(「ロック」表示は消灯)ドラム内が高温のときの動作は[19ページ](#)

- 通電後「電源入」を押す。



自動的にロック解除してドアが開けられます

※外ドアが半開きの場合は、確実に閉めてから操作してください。

転中の動き (標準コースの場合)

適した運転内容に変わります。

洗 い		すすぎ	脱 水	乾燥運転
<p>給水</p> <p>洗剤量の表示をはじめてから約25秒後に、給水が始まります。</p>	<p>洗い</p> <p>左右交互に反転・洗剤液を循環させながら、まんべんなく洗います。</p>	<p>すすぎ</p> <p>ためすすぎ 一定量まで給水後、すすぎ液を循環させながらすすぎ。2回繰り返します。</p> <p>注水すすぎ 一定量まで給水後、すすぎ液を循環させ、さらに注水しながら(約2分)すすぎ。</p>	<p>脱水</p>	<p>乾燥</p> <p>乾燥終了後も置きじわを防ぐため、「置ジワ防止」運転(間欠的な送風運転)をおこないます。</p> <p>●「置ジワ防止」運転中は、お知らせのため、30分ごとに終了音が鳴ります。</p>
<p>排水</p>		<p>中間脱水</p>	<p>排水</p>	<p>送風運転</p>
<p>便利メモ</p>				



ドラム内が高温のときの動作

運転中は…

「ロック解除」を押すと送風運転が始まります。
(送風運転の目安時間を表示します)
ドラム内の温度が下がり「高温/送風」「ロック」表示が消灯したら、ドアが開けられます。



一時停止後にロック解除をおこなった場合、ドアを開けたときに送風していることがありますが、異常ではありません。
(3分以内で止まります)

運転中の停電したときなど…

電源を入れてから「ロック解除」を押すと、送風運転が始まります。
(送風運転の目安時間を表示します)
ドラム内の温度が下がり、「高温/送風」「ロック」表示が消灯したら、ドアが開けられます。

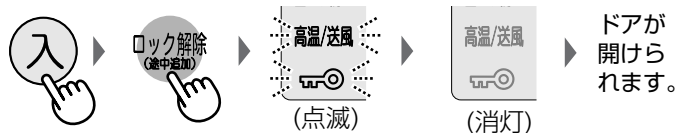

- 乾燥運転後に続けて短時間タイマー乾燥運転をおこなった場合、ドアがロックしたまま電源が切れることがあります。その場合、電源を入れて「ロック解除」を押すと、送風運転後にドアが開けられます。
- 「ロック」表示が消灯し、外ドアが開いていても内ドアにロックがかかっていることがあります。(内ドアが重い場合は無理に開けないでください。ドアが破損する原因になります)この場合、一旦外ドアを閉めてから、上記「運転中は…」にしたがって操作するとドアを開けることができます。

チャイルドロックについて

洗濯乾燥機を使わないときに、お子さまがドラム内へ入るなどを防止するための機能です。
チャイルドロック中はドアがロックされ、すべての操作ボタン(電源スイッチを除く)が操作できなくなります。(運転中の設定はできません)

設定のしかた

- 1 ドアを閉め、電源を「入」にする。
- 2 予約 を押しながら ロック解除 を押す。

- 設定時に外ドアや内ドアが開いていると「E02」「E27」を表示します。その場合は、外ドア、内ドア共に確実に閉めて、設定し直してください。

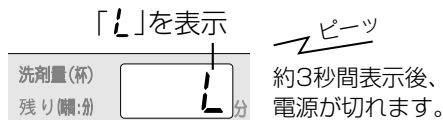

解除のしかた

- 同じように電源を「入」にし、
- 予約 を押しながら ロック解除 を押す。

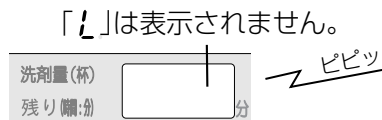

知っておいてください

洗濯乾燥機の準備

据え付け具合を確認する 58ページ、据付説明書

- 輸送用の固定ねじ(2本)は、はずされていますか？

輸送用の固定ねじ

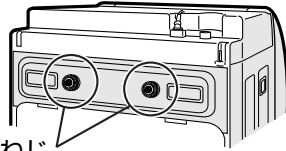

- がたついていませんか？

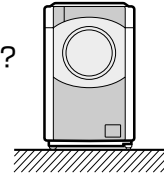

- 水栓つぎては、きっちり取り付けられていますか？



水栓つぎて

運転を始めるとき

- 水道の蛇口を開く。
乾燥中も必ず開けてください。水道水で冷却除湿していますので、蛇口を閉めていると運転しても衣類は乾きません。また、ふろ水給水のときも洗剤投入時に水道水を使うため、蛇口は必ず開けておいてください。
- 電源プラグを差し込む。

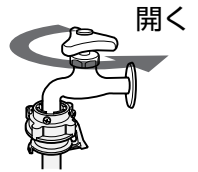

開く

洗濯・乾燥のポイント

洗濯物の準備

- 衣類の取り扱い表示を確認めます。
- ひもは結び、ファスナーは閉じます。
- 毛玉や糸くず、毛羽立ちが気になる衣類は、裏返しにします。
- 色落ちするものは、分けて洗います。
- 固形物は取り除き、しみや部分汚れを、あらかじめ処理します
繊維の種類やしみの内容によって異なりますので、それぞれに応じた方法で処理してください。
(例) 1 汚れの裏側にタオルを当て、汚れの周りから水で濡らす。
2 やわらかい布などに、洗剤液を含ませ、汚れの部分を軽くたたく。
3 汚れが落ちたら、水をつけてしみの部分の洗剤を薄める。
- 初めて洗う衣類は、色落ちや色移りについて確認めます
(例) 白いタオルなどに洗剤液を含ませ、目立たない部分に強く押し当て、色移りしないか確認する。

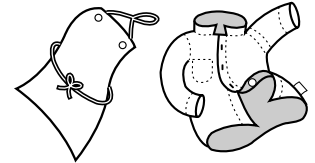
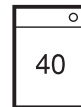
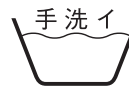

ドラム・ドアパッキン・衣類の傷付きを防ぐために…

- ファスナーは閉じて、金属製のボタンや装飾品の付いたものは、裏返しにするか市販の洗濯ネットに入れます。
- 硬貨・ヘアピン・カーテン金具などの金属片、砂、カードなどは、必ず取り除いてから入れます。
- 砂やどろはあらかじめ落としておきます。
- ワイヤー入りブラジャーは、細目の洗濯ネット(市販)に入れる。
入れないとワイヤーが飛び出し、異音や故障の原因になることがあります。
- 洗濯ネット(市販)を使う場合は入れる量をできるだけ少なくし、他の衣類といっしょに入れる。
洗濯ネットに多く入れたり、洗濯ネットだけで洗濯すると、脱水時にバランスが悪くなって、振動が大きくなります。

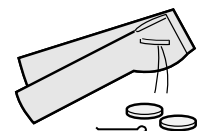

はじめてお使いになるとき ●工場テスト時の残水が出ることがあります。
●ドアガラスにくもりや水滴が付着している場合があります。
これは、工場テスト時の残水が内部で蒸発したもので、異常ではありません。

- 排水ホースは、水が流れにくくなっていませんか？
本体の下へ押し込んでいませんか？

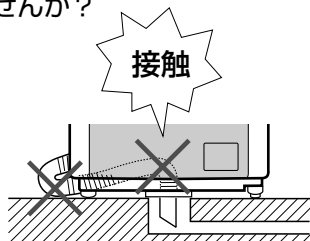

乾燥試運転について

- 乾燥機能の使いはじめに、わずかなにおいが発生することがあります。
 - 試運転をおこなうと、ゴムなどのにおいが軽減されます。
 - 洗濯物は入れないでください。
- 1 「槽洗浄コース、乾燥のみ」を2回続けて運転する。
[56ページ](#)
 - 2 運転終了後はドアを開けておく。
 - ドラムやドアが高温になっているため、ドアを開けている間、とくに小さなお子様には十分にご注意ください。

あとしまつ

- 水道の蛇口をそのつど閉める。

△注意

長期間ご使用にならないときは、必ず電源プラグをコンセントから抜いてください。



絶縁劣化による感電や漏電火災の原因になります。

洗濯量・乾燥量について

コースによって容量や適した衣類が異なります。入れすぎると、衣類に効果的な運転ができません。とくに乾燥運転では、しわや乾きむら、また十分に乾かないことがあります。

コース	洗濯のみ	洗濯～乾燥まで	乾燥のみ
標準(わが家流、つけおき)	9.0kg以下	0.5～6.0kg(ソフト温風：0.5～4.5kg)	
ドライ	1.5kg以下	—	0.5kg以下
大物	毛布の場合4.7kg以下	毛布の場合3.0kg以下	毛布の場合4.0kg以下

- 洗濯量はJIS(日本工業規格)に規定の布地によるもの、乾燥量は日本電機工業会(JEMA)基準の衣類です。
- 衣類の種類、大きさ、厚さなどにより、洗える量や乾燥できる量が変わります。衣類の動き具合を見て調節してください。

スリッパ (混紡約150g)		バスタオル (綿約300g)		長袖アンダーシャツ (綿約150g)		カッターシャツ (混紡約200g)		パジャマ(上下) (綿約500g)	
ブラウス (混紡約200g)		ブリーフ (綿約50g)		タオル (綿約70g)		シーツ (綿約500g)		くつ下 (混紡約50g)	

乾燥量と乾燥時間の目安

- 標準(わが家流・つけおき)コース
(自動乾燥)

乾燥コース	乾燥量	2.0kg以下	2.0～4.0kg以下	4.0～6.0kg (ソフト温風4.5kg)以下
標準乾燥		約60～120分	約130～170分	約180～240分
室内干し		20分または30分のタイマー運転		
ソフト温風		約80～130分	約140～250分	約260分

- ドライコース
(ソフト温風・タイマー乾燥)

セーター1枚やズック靴1足など 0.5kg以下	タイマー乾燥で約60～180分
----------------------------	-----------------

- 大物コース
(ソフト温風・自動乾燥)

毛布の場合 4.0kg以下	約60分～320分
---------------	-----------

※乾燥量にご注意ください。

規定量より多く乾燥させると、乾きむらや乾き残りの原因になります。洗濯～乾燥連続運転(乾燥自動(「-」表示)の場合のみ)では、量が多すぎるとスタート後、洗剤量目安の表示中に「FULL」を、図のように表示します。詳しくは、[56ページ](#)

(表示例)

洗剤量(杯) 1.0 分 注水 F 0 分 LL 分
残り(杯) 分

知っておいてください

洗濯・乾燥してはいけないもの

洗濯も乾燥もできないもの

皮革製品、絹製品

- 変色や型くずれをおこすことがあります。

わたやウレタン(スポンジ類)の入ったもの

- 衣類の傷みや製品の故障の原因になります。

ペットの毛が付いた敷物など

- 毛くずがたまって、故障の原因になります。

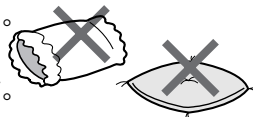

乾燥できないもの

のりづけした衣類

ドラム内がのりで汚れることがあります。乾燥後にスプレーのりなどで仕上げます。

「タンブラー乾燥はおさげください」の表示のあるもの

「タンブラー乾燥」とは、本機のようにドラム式で衣類乾燥することです。

乾燥について

操作方法など、詳しくは [38ページ](#) をご覧ください。

上手な乾燥のために

- 乾燥のさいは、素材別、大物と小物、薄物と厚物などに分けると、乾きむらが少なくなります。
- 熱に弱いもの(アクリル・ナイロンなど)は、「ソフト温風」で乾かします。
- 衣類は1枚ずつほぐしてから入れます。
- 衣類の量や種類の組み合わせなどによる、乾きむらが生じた場合は、それだけをもう一度、タイマー乾燥で仕上げてください。また、衣類の量が少ないとき(約500g以下)や、乾燥運転の途中で、一度電源を切ったり停電したりした後、再び乾燥運転をおこなったときにも、乾きむらが生じることがあります。タイマー乾燥で仕上げてください。

次のような場合にも乾燥機能をお使いください。

- 外干し後の花粉を落とすために…タイマー乾燥「10分」で運転してください。
- 吊り干し時の衣類のゴワゴワ感が気になるときに…「乾燥コース」で「室内干し」を選び、短時間乾燥運転してから吊り干しすると、軽減されます。

衣類のシワについて

生地の素材や織りかたなどにより、シワの程度に差が出ます。

シワになりにくい衣類の例

- タオル・アンダーシャツ・ブリーフなど



シワになりやすい衣類の例

- パジャマ・シャツ・ワイシャツなど



- シワが気になる場合は、衣類の量を減らしたり、乾燥コースで「室内干し」を選んで運転し、吊り干ししてください。

衣類の縮みについて

衣類によっては洗濯ただけで縮むものや、乾燥すると、さらに縮むものがあります。縮みの程度は、1回目の洗濯、乾燥が最も大きくなります。

- 綿や麻などの繊維でも、生地の織りかた(ニット・織り目の粗い生地など)によって、縮みが大きくなる場合があります。
- 乾燥する前に、衣類の取扱い表示や組成表示を、よくお確かめください。

縮みやすい衣類の例

綿や麻のシャツ・トレーナー・セーター・靴下など。
(綿などでは水に浸してから引っばると、多少は回復する場合があります)
ポリウレタンやアクリルの入った混紡の衣類(靴下)など。

縮みにくい衣類の例

ポリエステルブラウス・ポリエステル混紡のカッターシャツなど。

Ag⁺イオンコートとは

この洗濯乾燥機は Ag⁺イオン発生装置を内蔵しています。

Ag⁺(銀)は一部の防臭加工繊維製品をはじめ、多くの分野での利用が進められており皮膚への安全性も確認されています。*1

この装置では最終すすぎ中に、Ag⁺イオンを含んだ水を給水し、衣類にAg⁺イオンを吸着させます。(Ag⁺イオンコート)

吸着したAg⁺イオンが衣類を除菌し*2室内干し時の気になるにおいや、着用時の汗や皮脂によるにおいの発生を抑えるなど、衣類を清潔に保ちます。また、冬場に発生しやすい静電気や*3春先の花粉の付着も抑えます。*4

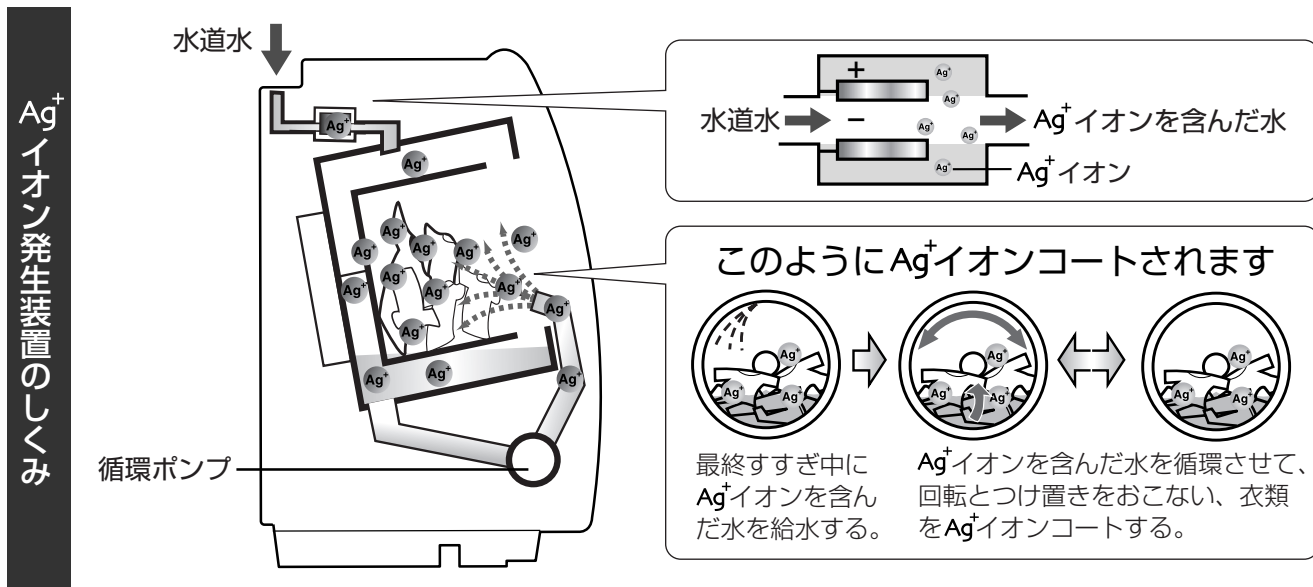

使いかた

知っておいてください / Ag⁺イオンコートとは

必要に応じて使い分けてください

Ag ⁺ イオンコート	表示	こんなときに
標準		日常の衣類のAg ⁺ イオンコートに すすぎ中にAg ⁺ イオンコートします。
強		菌の気になるくつ下や吸水性の悪い衣類に Ag ⁺ イオンコート「標準」より高濃度のイオン水で、Ag ⁺ イオンコートします。 とくに2kg以下でAg ⁺ イオンコート「強」をおこなうと、くつ下のしつこい雑菌などへの除菌効果や、静電気の抑制効果が高まります。

- 銀イオンの発生中は、Ag⁺イオンコート「標準」や「強」のランプが点滅します。
- Ag⁺イオンコートを使った場合、使わない場合に比べて所要時間が長くなります。
標準コース9.0kg Ag⁺イオンコート「標準」では約5分、「強」では約7分長くなります。(コース・洗濯量により異なります)



*1: ● 試験機関：日本産業皮膚衛生協会
● 試験方法：皮膚貼布試験
● 開放法貼付試験(24時間)後、レプリカ法による判定をおこなった。
*2: ● 試験機関：(社) 京都微生物研究所
● 測定方法：JIS L 1902：2002 (菌液吸収法)定格容量の木綿の試験用布と規定量洗剤(花王「アタック」)を入れ、標準コース運転後乾燥、試験用布0.4gをオートクレープで滅菌後、約10⁵CFU/mlになるように1/20ニュートリエント培地で調整した菌液0.2mlを試験用布に接種し、37℃18時間保存後菌数を測定し、抗菌効果の判定をおこなった。
● 試験対象細菌：黄色ぶどう球菌
● 抗菌方法：最終すすぎ液中に銀イオンを溶出、衣類に銀イオンを吸着させる。

*3: ● 大阪府立産業技術総合研究所、依頼試験報告書
受付番号：平成17年度02-01250-1
● 試験方法：JIS L 1094 摩擦帯電電荷量測定法
試験衣類：ポリエステル、Ag⁺イオンコートなし、15.2μC/m²・Ag⁺イオンコートあり11.4μC/m²
*4: ● 試験方法：通常すすぎとAg⁺イオンコート「強」ですすいだ布を摩擦布(ウール)で擦り、5分後に静電気力により自然に花粉を付着させ比較。

銀イオンで衣類を清潔に Ag⁺イオンコート

Ag⁺イオンコートを一度使用すると、次回のお洗濯からすすぎ中にAg⁺イオンコートをおこないます。
(取り消すこともできます)
●すすぎを選ばないと使用できません。

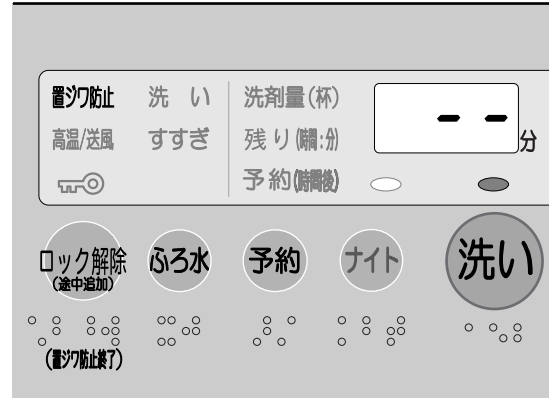

1 電源 **入** を押し、洗濯物を入れ、ドアを閉める
必要に応じて、コースなど運転内容を選ぶ

2 **Ag⁺イオンコート スタート** を押し、Ag⁺イオンコートの使いかたを選ぶ
押すごとに、切り換わります

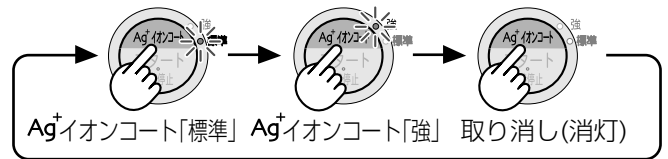

3 **Ag⁺イオンコート スタート** を押し 「スタート」ボタンを押すと、Ag⁺イオンコートの設定(標準)が記憶されます。「強」で運転の場合も、記憶されているのは「標準」です。以降も「強」をご使用になりたい場合は、そのつど「強」を選んでください。

4 それぞれの洗濯に応じて、洗剤を入れる [16~17ページ](#)
洗剤・仕上剤の使いかた [14ページ](#)

運転終了 **ピーツ** **ピーツ**
ドアが開けられます。 「置ジワ防止」運転中は「ロック解除」を押してからドアを開けます。

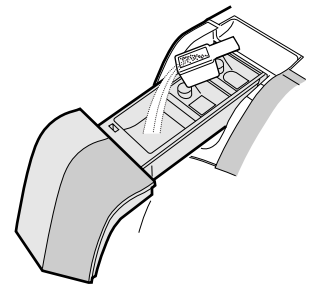

こんなときは	ご確認ください
Ag ⁺ イオンコート「標準」や「強」のランプが速く点滅しているとき 	① 長期のご使用による装置の寿命。 水質、水温などの条件により異なりますが、標準コース9.0kg Ag ⁺ イオンコート「標準」でお洗濯の場合、Ag ⁺ イオン発生装置は、約5,500回ご使用いただけます。(Ag ⁺ イオンコート「強」1回のご使用は、「標準」の約3回分に相当します) そのままご使用いただいても差し支えありませんが、Ag ⁺ イオンコート機能の利用はできません。Ag ⁺ イオンコート機能をご利用になりたい場合には、Ag ⁺ イオン発生装置の交換が必要です。お買いあげの販売店または、シャープお客様ご相談窓口にお問い合わせください。 ② 最終すすぎ中に蛇口が閉じていたり、断水したりしている。 この場合、次回のお洗濯から正しく給水されていれば、(蛇口が開いている、断水していない) Ag ⁺ イオンを発生して通常表示に戻ります。

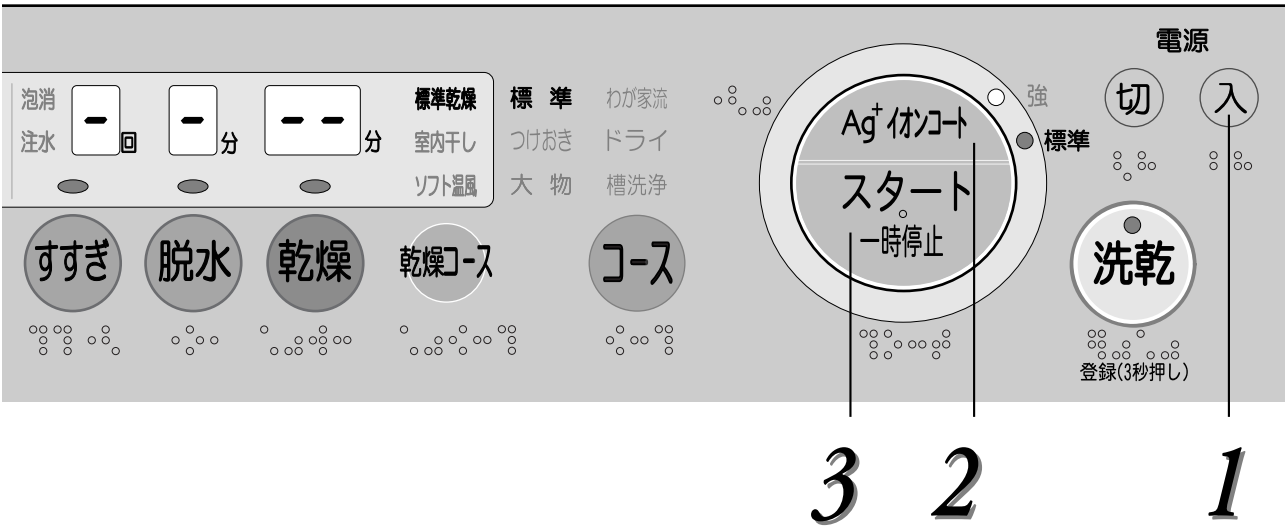

- 衣類のAg⁺イオンコート以外の目的には使用しないでください。(飲用など)
- Ag⁺イオンコートした衣類を着用したさい、お肌に異常を感じたときには、ご使用をおやめください。
- 柔軟剤や柔軟剤入りの洗剤、液体中性洗剤を使用してのAg⁺イオンコート後に天日干しすると、衣類に黄ばみを生じることがあります。
 - ・とくにAg⁺イオンコート「強」で水道水圧の低いときに、黄ばみが強くなります。
 - ・黄ばんだ衣類は、Ag⁺イオンコートも柔軟剤も使わずに粉末洗剤で洗濯すると戻ります。(漂白剤を使ったり、気になる部分を固形石けんでもみ洗いすると、さらに効果的です)
 - ・一部の柔軟剤では、Ag⁺イオンコートを使わない場合でも変色することがあります。
- 「すすぎなし」や「ふる水すすぎ1回」を選ぶと、Ag⁺イオンコートが使えません。
- 衣類の種類・使用する洗剤・仕上剤・水質により、Ag⁺イオンの除菌効果が抑えられる場合があります。
 - ・Ag⁺イオンコートによる除菌効果が得られやすい条件
 - ・綿やポリエステル製の衣類へのAg⁺イオンコート。
 - ・粉末洗剤を使用してお洗濯。
 - ・Ag⁺イオンコートによる除菌効果が比較的得られにくい条件
 - ・吸水性の悪い衣類(ナイロン・ウール・アクリル・シルク)へのAg⁺イオンコート。
 - ・液体洗剤・のり剤を使用してお洗濯。
- Ag⁺イオンコートによる静電気の抑制は、繊維の種類やしわ・傷み具合・また温度や湿度が高いときには、効果が感じられない場合があります。



Ag⁺イオンコートのみをしたいときに

(Ag⁺イオンコート機能を使わないで)まとめ洗いのあと、一部の衣類だけにAg⁺イオンコートしたいときなどにご利用ください。

- 衣類(9.0kgまで)にAg⁺イオンを含んだ水を通し、脱水します。
- 汚れているものは、あらかじめ洗濯する。
 - 洗剤をすすぐことができないため、洗剤は入れない。

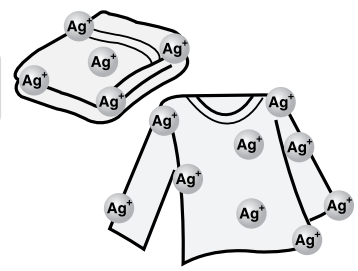

Ag⁺イオンコートしたい衣類を入れて

1 を押しなが、電源 を押す。

- Ag⁺イオンコート「強」も選べます。
- 脱水時間のみ変更できます。

2 を押す。

ドアをロックし、給水を始めます。
「Ag⁺イオンコート1回」と「脱水」を運転後終了します。



ふだんのおまかせ 標準コース

まとめ洗いなど、ふだんのお洗濯に適しています。



洗濯のみ

(洗乾ランプ: 緑)
容量9.0kg以下

洗濯～乾燥まで

(洗乾ランプ: オレンジ)
容量0.5～6.0kg以下

1 電源 **入** を押し、洗濯物を入れ、ドアを閉める **標準**

2 **洗乾** で、洗乾ランプの色が「緑」になるよう選ぶ
洗乾ランプ **洗乾**

必要に応じて乾燥コースを選ぶ。
[39 ページ](#)

3 **スタート** を押し ドアをロックし、ドラムを回転させて洗濯量を測定し(約15秒)、洗剤量の目安を表示してから運転内容を表示します。 **洗剤量の目安を表示(20秒間)**



4 表示を目安に、洗剤をケースに入れる [14～17 ページ](#)

洗剤量の表示を始めてから約25秒で給水が始まります。給水が始まるまでに洗剤を入れられなかったときや、給水中に洗剤を追加したいときは、一時停止して入れ、洗剤投入ケースを確実に閉めてから、再スタートしてください。

運転が終わるまで残り時間を表示します。

運転内容を表示後、残り時間を表示



運転終了 **ピーツ** **ピーツ** ドアが開けられます。

洗濯～乾燥までの場合

● 乾燥終了後、置きジワを軽減するため、間欠的に送風運転をおこないます。(「置ジワ防止」運転: 最長2時間まで)

ロック解除 を押し、早めにドアを開けて取り出してください。(「置ジワ防止」運転をおこなわないように設定することもできます [51 ページ](#))

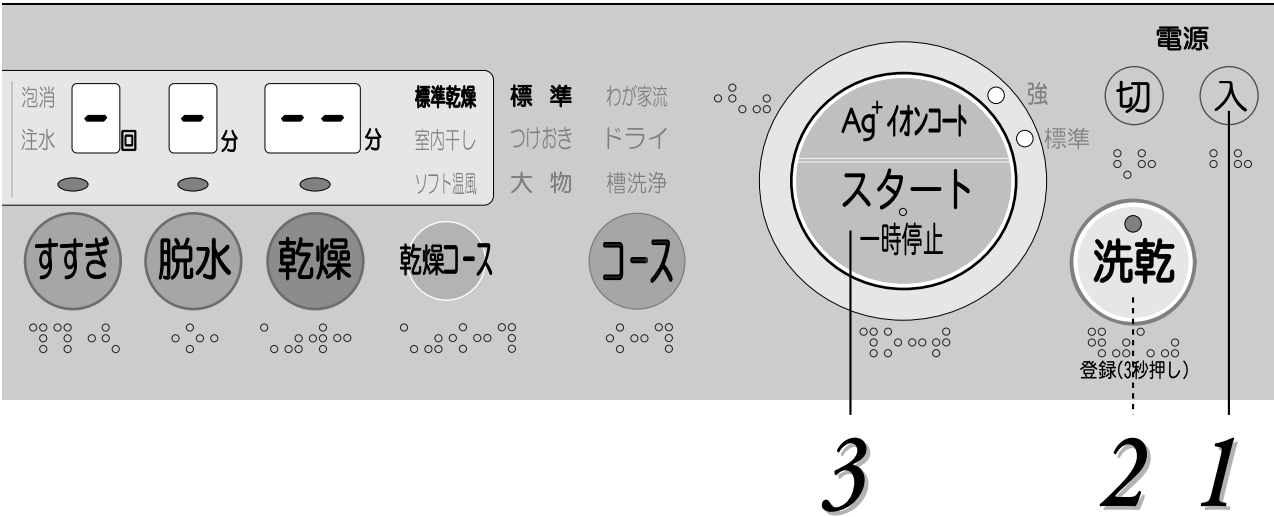

便利メモ

- Ag⁺イオンコートが使えます [23,24 ページ](#)
- ナイトモードが使えます [41 ページ](#)
- ふろの残り湯が使えます [43 ページ](#)
- 洗濯～乾燥までの場合、乾燥コースが選べます [39 ページ](#)
- 予約タイマーが使えます [42 ページ](#)
- 運転内容の途中変更ができます [48 ページ](#)
- いつも「洗濯のみ」でご使用になる場合は、電源を入れたときの設定を洗濯のみに変更することができます。 [49 ページ](#) (電源「入」時「洗濯のみ運転」への設定変更)
- 洗濯後、一部の衣類だけを乾燥させたいとき [38 ページ](#)



お願い

- 洗濯～乾燥の場合、乾きやすいものと乾きにくいものを分け、規定容量以下にすると効率のよい乾燥ができます。
- 乾燥終了後、湿り気が残っている場合は、タイマー乾燥で追加運転してください。 [38 ページ](#)

洗乾ランプの見かた

洗乾ランプの色	運転内容
オレンジ	洗濯～乾燥
緑	洗濯のみ
赤	乾燥のみ

(洗剤投入ケース)

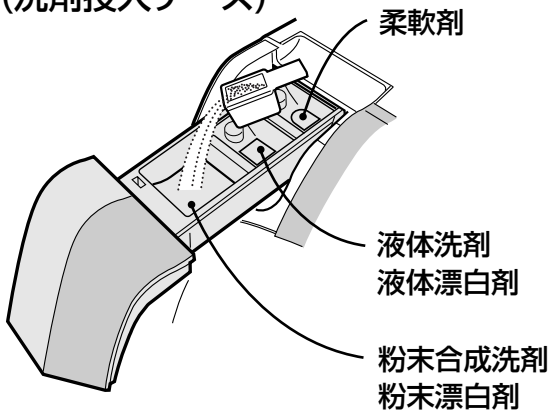

お好みの運転内容を記憶させたいときに わが家流コース

ご自分のお好み運転内容が登録(記憶)できます。いつものお洗濯にとっても便利です。

登録できる内容 洗い時間・すすぎ回数(すすぎかた)・脱水時間・乾燥時間・乾燥コース・Ag⁺イオンコート標準・ふろ水給水



3

1 電源 **入** を押し、洗濯物を入れ、ドアを閉める

2 **コース** を押し、「わが家流」を選ぶ **わが家流**

洗濯のみ、乾燥のみを登録したいときは **洗乾** を押す
洗乾ランプの色でお確かめください。

洗乾ランプの色	運転内容
オレンジ	洗濯～乾燥
緑	洗濯のみ
赤	乾燥のみ

3 登録する内容を選ぶ

初めてお使いになるときは、あらかじめ「洗濯～乾燥連続の自動運転」が登録されていますが、自由に登録内容の変更ができます。また、2回目以降も同様に自由に内容の変更ができます。

洗い・すすぎ・脱水・乾燥の「時間」や「回数」を選ぶ



- 洗濯～乾燥連続運転では、脱水は自動(「-」表示)になり、選ぶことができません。
- 「Ag⁺イオンコート(標準)」|「ふろ水給水」|「乾燥コース」も登録できます。(なお、「Ag⁺イオンコート」で登録できるのはAg⁺イオンコート「標準」のみです。「強」を使いたいときは、そのつど選んでください)
- ボタン操作のしかた [30ページ](#) (Ag⁺イオンコートは [24ページ](#) ふろ水は [44ページ](#) 乾燥コースは [39ページ](#))

4 **スタート** を押す
「スタート」ボタン押すと、運転を始めると同時に「3」で選んだ内容が登録されます。

5 それぞれの洗濯に応じて、洗剤を入れる
洗剤・仕上剤の使いかた [14ページ](#)

運転終了

ピーツ ピーツ
ドアが開けられます。

「置ジワ防止」運転中は、**ロック解除** を押してドアを開けます。

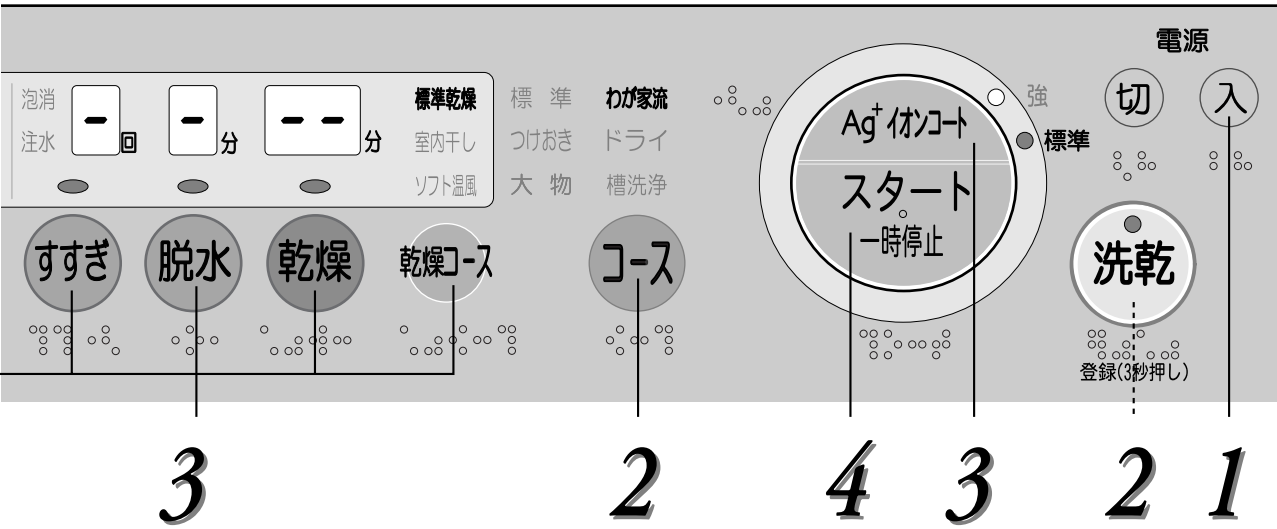

次回からは、電源 **入** ▶ **コース** ▶ **わが家流** ▶ **Ag+ イオンコート スタート一時停止** ▶ で「わが家流コース」が使えます。

- 登録内容を変更したいときは、「スタート」ボタンを押す前にお好みに変更します。「スタート」ボタンを押すと、変更した内容が登録されます。



- Ag⁺イオンコートが使えます [23,24 ページ](#)
- ナイトモードが使えます(登録はできません) [41 ページ](#)
- ふろの残り湯が使えます [43 ページ](#)
- 洗濯～乾燥までの場合、乾燥コースが選べます [39 ページ](#)
- 予約タイマーが使えます [42 ページ](#)
- 運転内容の途中変更ができます [48 ページ](#)
- わが家流の登録(記憶)を取り消したいときは、「各種設定の初期化」をおこなってください [51 ページ](#)





洗い すすぎ 脱水 乾燥 ボタンの操作のしかた

時間・回数などは、それぞれのボタンを押して選択します。

●「自動」は時間や回数を選ばずに、各コースで設定されている自動運転した場合と同じ運転内容になります。

こんなときに利用できます。

- わが家流 [28ページ](#) で運転内容を設定するとき
- 個別運転 [46ページ](#) で運転内容を設定するとき
- 途中変更 [48ページ](#) するとき

	<p>「-」表示 (自動) → 5分 → 6分 → 7分 → 8分 → 10分 → 12分 → 15分 → 20分 → 消灯 (洗いなし) ← 40分 ← 30分 ← 25分</p> <ul style="list-style-type: none"> ● 大物コースや泡消し運転モードでは、「5分」は選べません。 ● 途中変更 48ページ では「洗いなし」を選べません。
	<p>「-」表示 (自動) → 1回 → 注水 → 1回 → 2回 → 注水 → 2回 → 3回 → 注水 → 3回 → 注水 → 4回 → 消灯 (すすぎなし)</p> <p>ため (ためすすぎ) 注水 (注水すすぎ) ため 注水 ため 注水 ため 注水 ため 注水 ため 注水</p>
	<p>「-」表示 (自動) → 1分 → 2分 ----- 8分 → 9分 → 消灯 (脱水なし)</p> <p>乾燥までおこなう場合の脱水「自動(「-」表示)」について</p> <ul style="list-style-type: none"> ● 所定の脱水に加え布をほぐしながら、乾燥を効率よくおこなうための運転を自動的におこないます。洗濯～乾燥連続運転のときは、脱水の取り消しや脱水時間の変更はできません。(例外：脱水+乾燥の個別運転の場合のみ、脱水の取り消しができます)
	<p>乾燥コースで「室内干し」を選んだ場合 → 20分 → 30分 → 消灯 (乾燥なし)</p> <p>※「20分」の場合、ソフト温風と同様の低温の温風での運転になります。(大物コースの場合は、「30分」も低温の温風での運転になります)</p> <p>「-」表示 (自動) → 10分 → 20分 → 40分 → 60分 → 90分 → 2H → 3H → 消灯 (乾燥なし)</p> <ul style="list-style-type: none"> ● タイマー乾燥の設定時間には、仕上げの送風運転約12～15分(「10分」設定では約3分)が含まれています。



時間・回数などが固定されているコース

○印は上記と同様のボタン操作になります。

	洗い	すすぎ	脱水	乾燥
つけおき	60分 → 90分 → 2:00 → 2:30 → 3:00 → 消灯 (洗いなし)	○	○	○
ドライ	9分 ↔ 消灯 (洗いなし)	3回 ↔ 消灯 (すすぎなし)	1分 ↔ 消灯 (脱水なし)	○
槽洗浄	8:00 → 2:00 → 8分	(変更できません)		

おしゃれ着やデリケートな衣類のお洗濯に **ドライコース**



の表示があるセーター、おしゃれ着などのデリケートな衣類をやさしく洗います。

汗のついた衣類などに適しています。(ドライクリーニングではありません)
洗えないものもありますので、よくお確かめください。

洗える衣類かどうか確かめる

取扱い絵表示や組成表示などが無いものは、洗わないでください。



取扱い絵表示の例



洗えるもの

水につけても、こするなどの力を与えなければ洗えます。



衣類の取扱い表示が

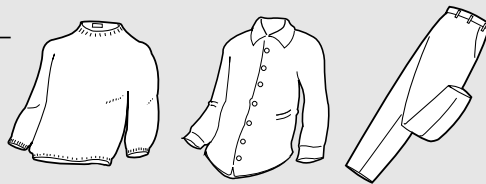

のおしゃれ着やデリケートな衣類

- ウール・カシミアなどのセーター
- ブラウス
- スカート・スラックスなど



※ただし、  の絵表示のものでも、洗えないものもあります。
下記の「洗えないもの」参照。

洗えないもの

水につけるだけで形くずれしたり、
光沢や風合いなどが不具合になるものは使えません。

- 芯地を多く使っていて、形くずれしやすい衣類。
(例：ネクタイ・ブレザー・ジャケット・コート・スーツなど)
- 毛倒れを起こす起毛製品。
(例：ベルベット・別珍など)
- 表面の凹凸などが消えやすいもの。
(例：防しわ加工品・エンボス加工品など)
- 著しい収縮や変色、表面変化を起こすおそれのある素材。
(例：レーヨン・キュプラ・絹および混紡品など)
- 形くずれや表面変化を起こすおそれのある生地。
(例：強撚糸使用の生地・ジョーゼット・クレープ・ちりめんなど)
- 色落ちしやすいもの。
- 皮革製品・皮革装飾のほどこしたもの。
- 和服・和装小物など。

使いかた

「洗い・すすぎ・脱水・乾燥ボタン」の操作のしかた／ドライコース



おしゃれ着やデリケートな衣類のお洗濯に

ドライコース

多めの水量で衣類をゆったり、やさしく洗います。
洗濯～乾燥の連続運転は選べません。

洗える量は1.5kg以下です

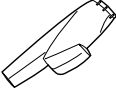
洗濯量の目安

- セーター (約400g) 
- スラックス (約400g) 
- ブラウス (約200g) 



洗濯のみ

(洗乾ランプ：緑)

容量1.5kg以下

1 電源 **入** を押し、洗濯物を入れ、ドアを閉める
ドラムに入る大きさに折りたたみ、平らになるように重ねます。

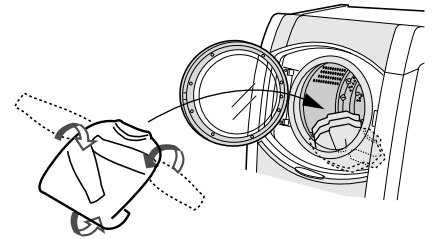

2 **コース** を押し、「**ドライ**」を選ぶ

≡**ドライ**≡

3 **スタート** を押し
ドアをロックし、約25秒で給水が始まります。
●洗濯量の測定はありません。

4 液体中性洗剤をケースに入れる
液体中性洗剤(ウール用・おしゃれ着用・蛍光剤無配合のもの)をお使いください。

使用量の目安	液体中性洗剤		柔軟剤(ソフト仕上剤)	
	エマール(花王) アクロン(ライオン) (水30Lに対し 40mLのもの)	ドライアップ (サンスター) (水30Lに対し 30mLのもの)	水30Lに対し 7mLのもの	水30Lに対し 20mLのもの
	約33mL	約25mL	約9mL	約25mL

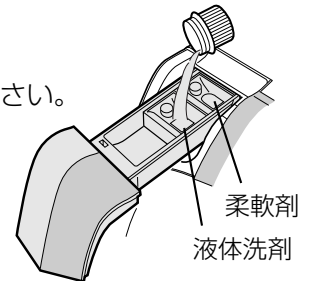

●給水が始まり運転が終わるまでの残り時間を表示します。



運転終了

ピーツ ピーツ
ドアが開けられます。

洗濯が終わったら、すぐに取り出してください。

●洗濯した衣類を乾燥したいときは、**38~40ページ**をご覧ください。

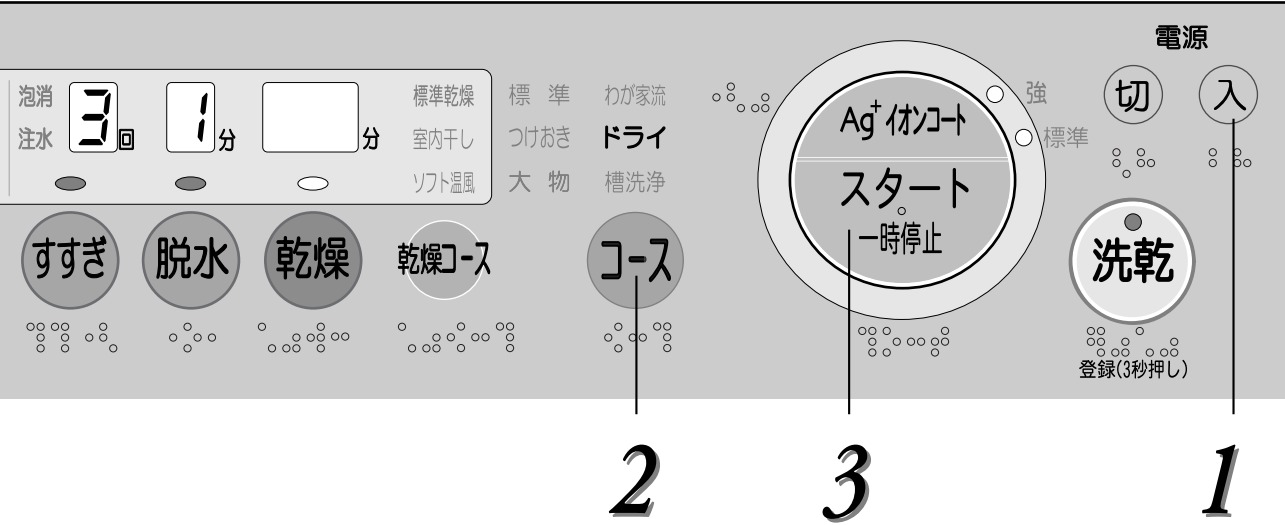

便利メモ

- Ag⁺イオンコートが使えます [23,24 ページ](#)
- 「ふろ水」、「予約タイマー」、「ナイトモード」、「乾燥コース」は使えません
- 途中変更はできません
- 乾燥をしたいときは [38~40 ページ](#)



お願い

- 水道水(30℃以下)をご使用ください。
お湯は、ウール・絹など動物繊維の縮み・変形の原因になります。

干しかた それぞれの繊維や衣類に適した方法で干します

ウール製品

市販の平干しネットなどを使い、形を整え日陰で平干しします。

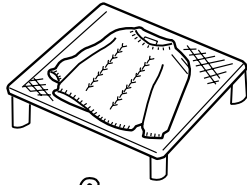

毛足の長いものは振りながら、形を整えます。

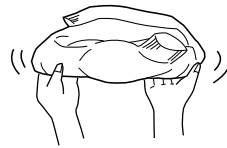

ブラウス、シャツなどの伸びにくいもの

ハンガーにかけ、形を整え日陰に干します。



タオルなどを巻くと、ハンガー跡がつきにくくなります。

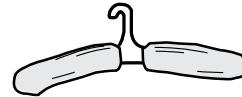

必要に応じ、アイロンをかけ、形を整えます。

形を整え、きれいに仕上げるには、アイロンの使いかたが大切です。繊維、加工法に応じて、注意してください。

- 取扱説明書表示にしたがって、スチーム、ドライや温度の使い分けをしてください。
- てかり(アイロン光)の出やすいものや、刺しゅう、ビーズの付いたものには、当て布をするなど、注意しておこなってください。



しつこい汚れのお洗濯につけおきコース

循環ポンプで間欠的に洗剤液をムラなく振りかける、つけ置き効果を生かした洗いかたです。6.0kg以下なら、乾燥まで連続して運転できます。
(乾燥時の運転内容は、標準コースと同じです)

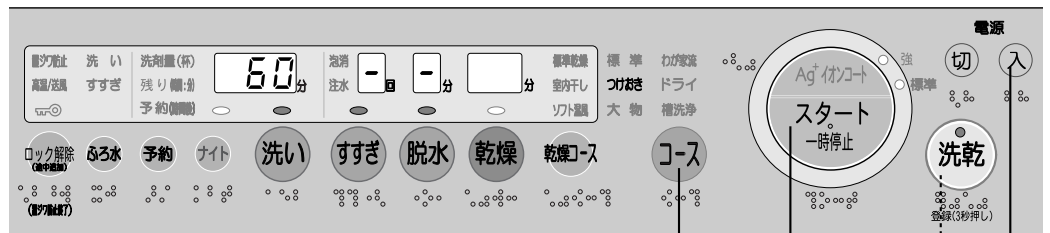

2 3 2 1

洗濯のみ

(洗乾ランプ：緑)
容量9.0kg以下

洗濯～乾燥まで

(洗乾ランプ：オレンジ)
容量0.5～6.0kg以下

1 電源 **入** を押し、洗濯物を入れ、ドアを閉める

2 **コース** を押し、「つけ置き」を選ぶ

≡つけ置き≡

運転内容を表示



コース を押し、「つけおき」を選び、

洗乾 で洗乾ランプの色が「オレンジ」になるように選ぶ

洗乾ランプ **洗乾**

必要に応じて乾燥コースを選ぶ。
[39 ページ](#)

3 **Ag+イオンコートスタート** を押し ドアをロックし、ドラムを回転させて洗濯量を測定し、洗剤量の目安を表示します。

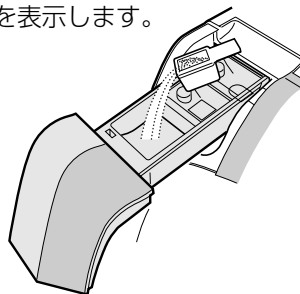

4 表示を目安に、洗剤をケースに入れる

洗剤・仕上剤の使いかた [14 ページ](#)

- 運転が終わるまで、残り時間を表示します。



運転終了

ピーツ ピーツ
ふたが開けられます。

「置ジワ防止」運転中は **ロック解除** を押し、ドアを開けます。
(途中追加)



- Ag⁺イオンコートが使えます [23,24 ページ](#)
- ナイトモードが使えます [41 ページ](#)
- ふろの残り湯が使えます [43 ページ](#)
- 洗濯～乾燥までの場合、乾燥コースが選べます [39 ページ](#)
- 予約タイマーが使えます [42 ページ](#)
- 運転内容の途中変更ができます [48 ページ](#)
- 洗濯後、一部の衣類だけを乾燥させたいとき [38 ページ](#)

大物の洗濯と乾燥に 大物コース

ていねいに洗って念入りにすすぎます。乾燥はソフト温風でやさしく乾かす、毛布などの大物に適したコースです。

●毛布洗いネットは、絶対に使用しないでください。

●洗濯キャップ(別売 68 ページ)が必要な大物をキャップを使わずに洗濯して、洗濯物や製品が傷んだ場合は、保証の対象外になります。

洗濯・乾燥できる大物

	または 表示のあるもの						
	毛 布			掛けふとん※1		カーペットカバー/マット類※1	
	洗濯のみ	洗濯～乾燥	乾燥のみ	洗濯のみ	乾燥のみ	洗濯のみ	乾燥のみ
素 材	アクリルなどの合成繊維または綿100%	アクリルなどの合成繊維100%		ポリエステルまたは羽毛	ポリエステル	表示されたもの ●裏面がゴムなど防水性のものは洗濯、乾燥できません。	
サイズ	シングル 140cm×200cm以下 ダブル 180cm×230cm以下	シングル 140cm×210cm以下		ダブル 180cm×230cm以下	シングル 150cm×210cm以下	カーペットカバー タフト織り :2.5畳以下 マイヤー織り :3畳以下 2畳以下	
重 さ	約4.7kg以下	約3.0kg以下	約4.0kg以下	中綿約1.6kg以下 羽毛約1.5kg以下	中綿約1.1kg以下		
洗濯キャップ	※2 ~3.0kg —(不要)	3.0~4.7kg ○(必要)	—(不要)	○(必要)	—(不要)	○(必要)	—(不要)

※1 掛けふとん、カーペットカバー、マット類は、洗濯～乾燥連続運転ができません。

※2 規定の大きさ以下でもかさばるものは、洗濯キャップをお使いください。

使いかた

つけおきコース / 大物コース

毛布などの入れかた

1 長手方向に 2つ折り
4~6つ折り
にする

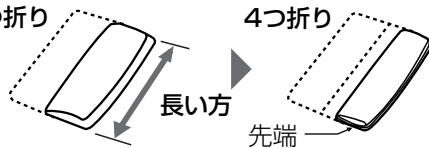

2 びょうぶ折りになるように入れる

先端からドラムに入れ、中でびょうぶ折りになるように折りたたみながら順に入れる。

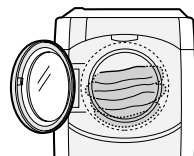

かさばらないものは、あらかじめびょうぶ折りにして入れます。



左右の方向にびょうぶ折りにする。



ご注意

入れるとき、前後にびょうぶ折りしたり、巻き込んだり、ねじったり、丸めたりしないでください。脱水時に振動が大きくなる可能性があります。

びょうぶ折りが前後になっている



巻き込んで入れている

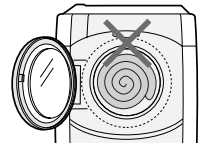

洗濯キャップの使いかた

上表で「洗濯キャップ○(必要)」と記載している大物を洗濯するときは、必ず別売の洗濯キャップ 68 ページ をお使いください。使用せずに洗濯すると、洗濯物や製品を傷めます。

乾燥運転には、使わないでください。(熱で変形することがあります)

取り付けかた

- 洗濯物を入れた後、図のように上から先に入れる。
- 同じように下も入れる。
- 片寄り、ねじれなどがないように、キャップが均一に入っているか確認する。
(キャップを手で回しスムーズに動くか確認する)

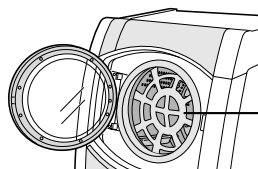
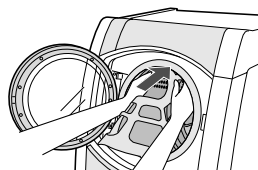

洗濯キャップ

はずしかた

- 上部を引き出す。
- 全体を引き出す。

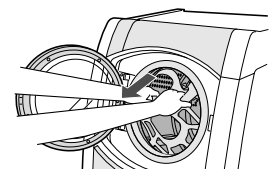

大物の洗濯と乾燥に 大物コース

- 大物専用のコースです。
一般の洗濯物は洗わないでください。

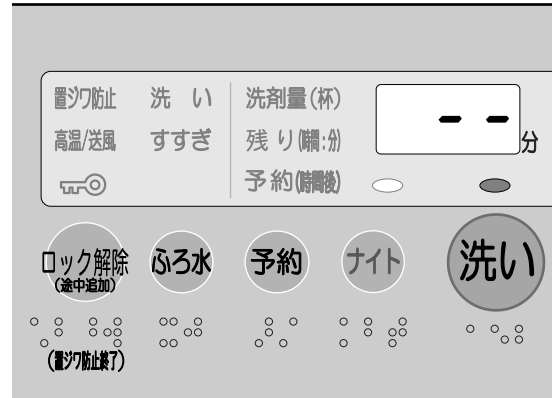

洗濯のみ

(洗乾ランプ：緑)

毛布の場合 4.7kg以下

洗濯～乾燥まで

(洗乾ランプ：オレンジ)

毛布 容量0.5～3.0kg以下

1 電源 **入** を押す

2 洗濯物をびょうぶ折りにして入れ、ドアを閉める

毛布(3.0kg以上)や掛けふとん、カーペットカバー類を洗濯するときは、必ず別売の洗濯キャップをご使用ください。(乾燥時には使用しないでください) [35.68 ページ](#)

3 **コース** を押し、「大物」を選ぶ
⇒ 大 物 ⇐

コース を押し、「大物」を選び、
洗乾 で洗乾ランプの色が「オレンジ」になるように選ぶ **洗乾** 洗乾ランプ

4 **スタート** を押す

ドアをロックし、ドラムを回転させて洗濯量を測定し、洗剤量の目安を表示してから運転の内容を表示します。

洗剤量の目安を表示(20秒間)



5 表示を目安に 液体洗剤をケースに入れる

液体洗剤を、「洗剤量の目安」を参考に計って入れます。 [16 ページ](#)

運転内容表示後、残り時間を表示

- 運転が終わるまでの残り時間を表示します。

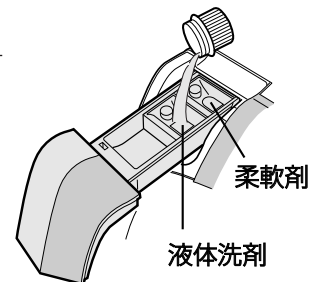

↓
ピーツ ピーツ
運転終了 ドアが開けられます。

- 「置ジワ防止」運転中は **ロック解除** を押してドアを開けます。
- 乾きが足りないときは反対側に折り直して、「タイマー乾燥」 [38 ページ](#) で追加乾燥してください。

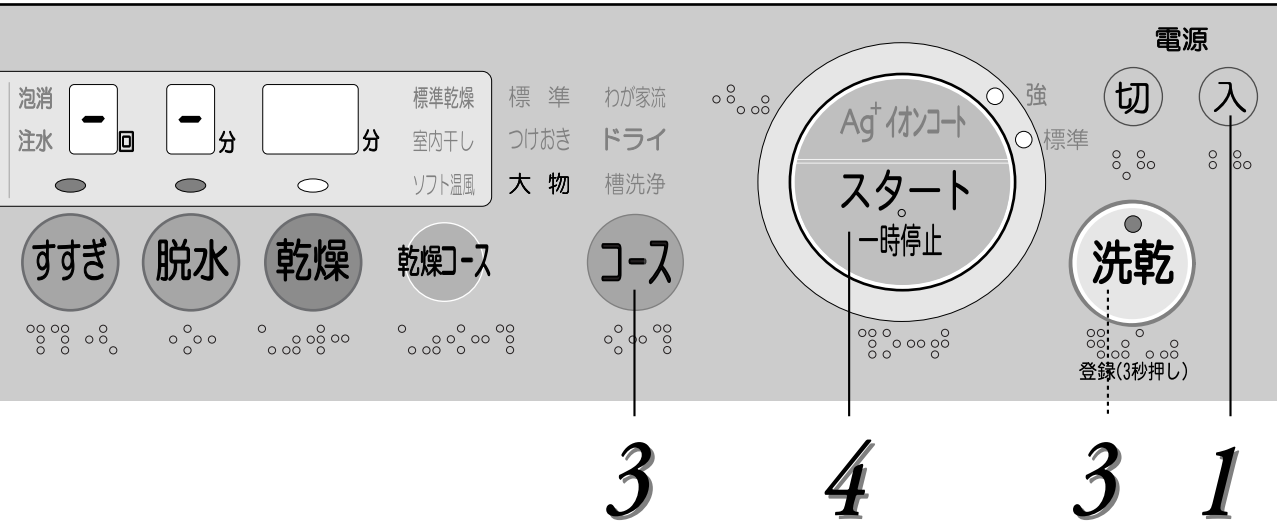

便利メモ

- Ag⁺イオンコートが使えます [23,24 ページ](#)
- ふろの残り湯が使えます [43 ページ](#)
- 洗濯～乾燥までの場合、乾燥コースが選べます [39 ページ](#)
- 予約タイマーが使えます [42 ページ](#)
- 運転内容の途中変更ができます [48 ページ](#)
- ナイトモードは使えません
- 乾燥のみしたいときは [38~40 ページ](#)

毛布などの毛倒れが気になる場合

- ① 洗い～脱水をおこなったあと、いったん毛布を取り出し、軽くブラシをかけ、整えます。
- ② もう一度びょうぶ折りにして入れ、「大物コース・乾燥のみ」[38~40 ページ](#) を選んで乾燥します。なお、乾燥後も軽くブラシをかけ、整えるときれいに仕上がります。



お願い

- 毛布洗いネットは、脱水中に異常振動を起こすことがあり、危険ですので使用しないでください。
- かさばるものは、ドア内面に強く触れないよう、折り数を増やして入れ直してください。洗濯物を傷めたり、十分に洗濯・乾燥ができないことがあります。
- 毛製品の毛布は、洗濯・乾燥をしないでください。縮んだり、毛の抜けることがあります。
- 電気毛布は、洗濯・乾燥をしないでください。電気毛布やドラムを傷めます。
- ロングパイル(毛足が10mm以上)のものは、毛倒れするおそれがありますので乾燥しないでください。
- 羽毛ふとんは、洗濯後に羽毛のにおいの残るものがあります。目立たない部分を水につけて絞り、においがするものは、洗わないでください。
- 羽毛ふとんは羽毛の片寄りを直し、形を整えながら、風通しのよい日陰で干します。

乾燥のみを したいときに 自動乾燥/タイマー乾燥

必ず蛇口を開けてお使いください。

蛇口を開けずに運転すると、衣類が乾燥しないまま運転が終了します。

- 衣類によっては、乾燥してはいけないうものや、縮むものがあります。 [22ページ](#)

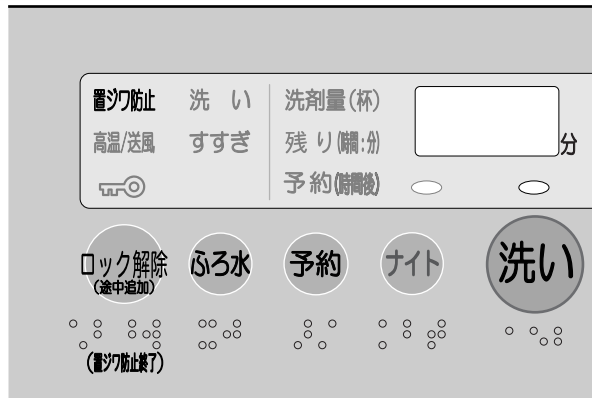

自動乾燥

乾燥具合をセンサーで検知します。

タイマー乾燥

ご自分で時間を合わせて乾燥します。

1 電源 **入** を押す

必要に応じて、コースを選ぶ。

2 蛇口が開いていることを確認し、十分に脱水してシワを伸ばした衣類を入れ、ドアを閉める

- ドライコース・大物コースの衣類の入れかたは [40ページ](#)
- 槽洗浄コースでは衣類を入れないでください。

3 **洗乾** で洗乾ランプの色が「赤」になるように選ぶ **洗乾** 洗乾ランプ

必要に応じて乾燥コースを選ぶ。

4 **スタート-一時停止** を押す

ドアをロックし、ドラムを回転させて乾燥量などを測定します。残り時間の目安は、約5分後に表示されます。



5分後

計量中、「洗い」時間表示部で、この表示を繰り返します。

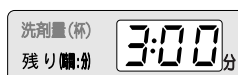

運転終了までの目安時間を表示します。

4 **乾燥** を押し、乾燥時間を選んで **スタート-一時停止** を押す

- 乾燥時間の目安は [21ページ](#)
- 選べる時間は [30ページ](#)

乾燥終了 **ピーツ** **ピーツ**

終了後、コースによっては置きジワを軽減するため、間欠的に送風運転をおこなっています。

(「置ジワ防止」運転：最長2時間まで)

ロック解除 を押して早めにドアを開けて取り出してください。

(「置ジワ防止」運転をおこなわないように設定することもできます [51ページ](#))

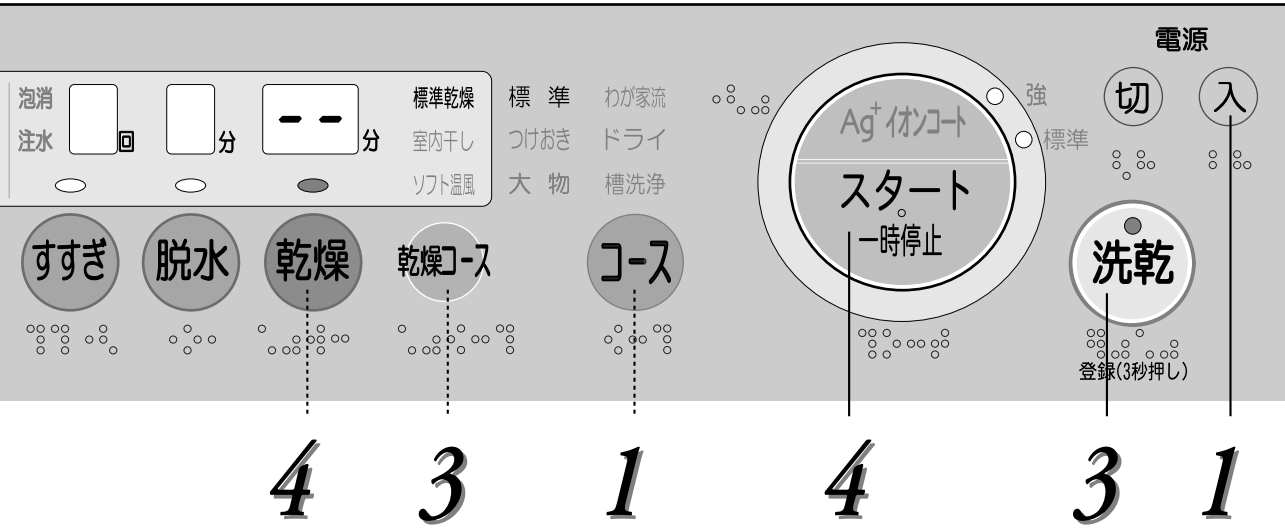

- 乾燥コースが使えます (下記参照)
- 予約タイマーが使えます [42ページ](#)
- 「ふる水」「Ag⁺イオンコート」は使えません
- 運転内容の途中変更はできません

コースの選びかた(目的に合わせて4種類の乾燥が選べます)

こんなときに	コース	容量	自動乾燥	タイマー乾燥	選べる乾燥コース		
					標準乾燥	室内干し	ソフト温風
一般の衣類の乾燥に	標準 (わが家流/つけおき)	標準乾燥・室内干し 0.5~6.0kg ソフト温風 0.5~4.5kg	○	○	○	○	○
セーターなどの乾燥に	ドライ (衣類の入れかた 40ページ)	0.5kg以下	—	○	—	—	○
毛布など大物の乾燥に	大物 (乾燥前の準備 40ページ)	毛布は4.0kg以下	○	○	—	○	○
ドラムのカビ防止に	槽洗浄 56ページ	—	—	○	○	—	—

乾燥コースの選びかた

乾燥コース	こんなときに
標準乾燥	一般的な衣類の乾燥に
室内干し	干し時間を短縮したいときに (「20分」または「30分」が選べます※) ※「20分」の場合、ソフト温風と同様の低温の温風での運転になります。 (大物コースの場合は、「30分」も低温の温風での運転になります)
ソフト温風	化繊や薄物などの熱に弱いものに



乾燥のみを したいときに 自動乾燥/タイマー乾燥

ドライコースでの衣類の入れかた

ドライコースで洗濯 [32ページ](#) したデリケートな衣類や、動かさずに乾燥したいズック靴などの乾燥に。ドラムを回転させずに「ソフト温風」で乾燥します。

乾燥できるもの 容量0.5kg以下

セーター (ウール・アクリルなど) … 1枚
ズック靴 …………… 1足

これらの洗濯物は、必ずドライコースで乾燥させてください。他のコースで乾燥すると、ドラムが回転して、衣類などを傷める原因になります。

衣類などの入れかた 操作方法は [38ページ](#) をご覧ください。

セーターなど

- 1 きれいに洗ったものを、十分に脱水する。
- 2 そでが重ならないように、ドラムの底に入るくらい、できるだけ大きめにたたむ。
- 3 ドラム内に入れる。

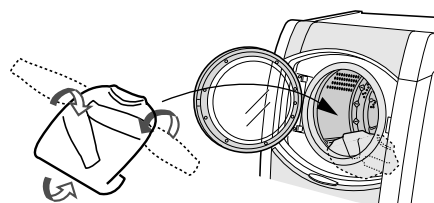

ズック靴など

- 1 だろなどを落とし、きれいに洗ったものを十分に水を切り、水分を拭き取る。
- 2 ドラム内に入れる。

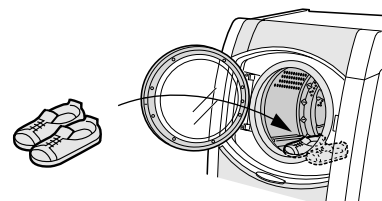

- 乾燥終了後、乾きが足りないときは反対側にたたみ直したり、上下を反対にして、追加乾燥してください。
- 熱に弱い素材や、装飾品を使用したものは、乾燥しないでください。

大物コースでの乾燥前の準備

アクリルの毛布や、ポリエステル綿のふとんなど、大物を乾燥させるのに適したコースです。「ソフト温風」でゆったり乾燥します。

- 乾燥できるもの、容量をご確認ください。 [35ページ](#)
- 洗濯キャップは、使わないでください。

毛布などの入れかた 詳しくは [35ページ](#) ・操作方法は [38ページ](#) をご覧ください。

1 長手方向に4~6つ折りにする

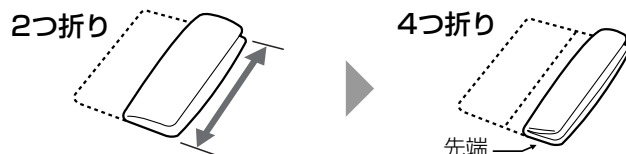

2 びょうぶ折りになるように入れる

先端からドラムに入れ、中でびょうぶ折りになるように折りたたみながら、順に入れていく。

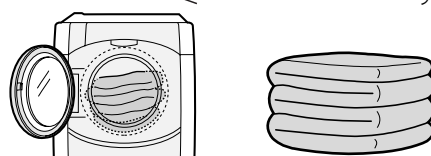

左右の方向にびょうぶ折りにする。

かさばらないものは、あらかじめびょうぶ折りにして入れます。

静かにていねいに ナイトモード 洗濯・乾燥

夜間など静かに洗濯したいときに、ご利用ください。
脱水時の回転数を抑えて、洗濯物が片寄った場合は念入りに修正し、静かに洗濯します。
(洗い、乾燥の運転内容は、通常と同じです)
●ナイトモードを使った場合、使わない場合に比べて、「標準コース9.0kg」で所要時間が約8分長くなります。

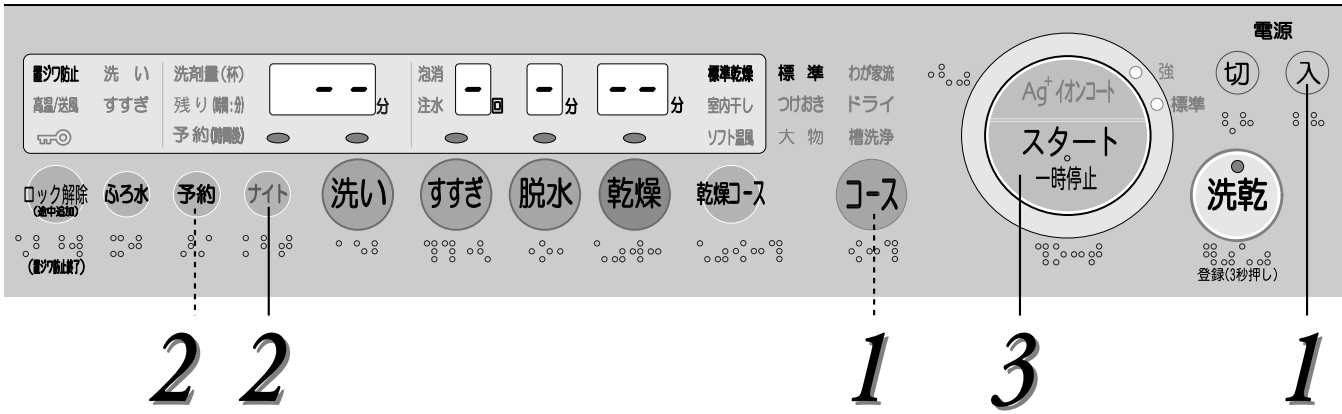

設定できるコース | 標準・わが家流・つけおき

1 電源 **入** を押し、洗濯物を入れ、
ドアを閉める

標準コース以外は **コース** で選ぶ。



- Ag+イオンコートが使えます [23,24 ページ](#)
- 風呂の残り湯が使えます [43 ページ](#)
- 洗濯～乾燥までの場合、乾燥コースが選べます [39 ページ](#)
- 予約タイマーが使えます [42 ページ](#)
- 運転内容の途中変更ができます [48 ページ](#)

2 **ナイト** を押す

ナイトモードが設定されます。

予約運転したいときは **予約** で運転終了までの時間を選びます。 [42 ページ](#)

3 **スタート** を押す

必要に応じて、
洗剤を入れる

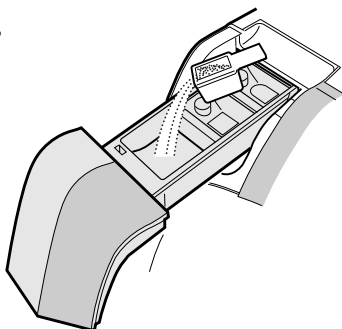

使いかた

便利な使いかた

自動乾燥／タイマー乾燥／ナイトモード

予約タイマーの 予約洗濯・乾燥 使いかた

眠っている間にお洗濯をすませ、朝出かける前に干したいときなどに。
 ●ドライコース・槽洗浄コースは予約ができません。

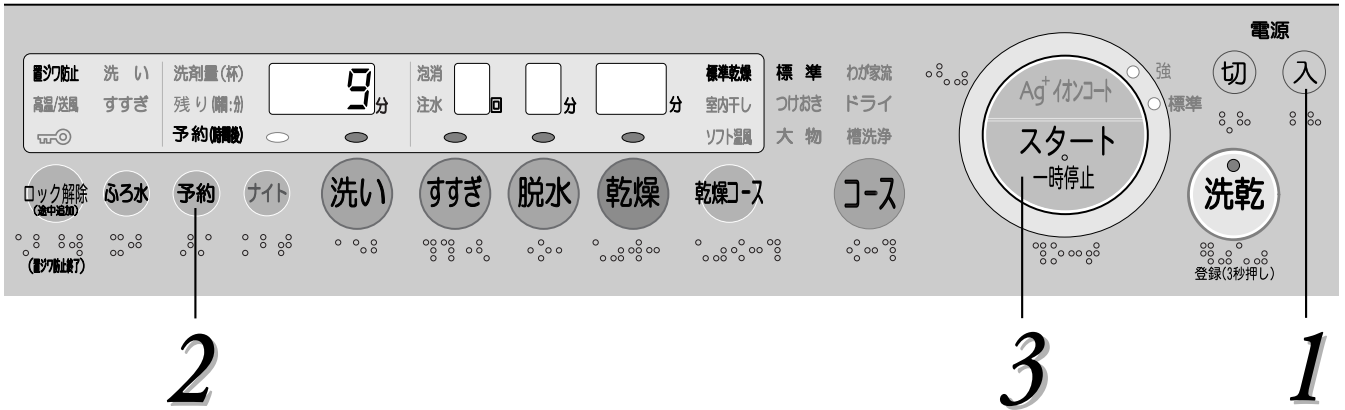

1 電源 **入** を押し、洗濯物を入れ、ドアを閉める
 必要に応じてコースなど、運転内容を選ぶ。

2 **予約** を押し、運転終了までの時間を選ぶ
 1時間刻みで、24時間後まで合わせられます。
 初めは「2」を表示します。
 一度使用すると前回ご使用の時間が表示されます。



3 **スタート** を押し
 洗剤量の目安を表示します。
 ●「乾燥のみ」を選択したときは、ドラムを回しての計量運転はありません。
 衣類の量にかかわらず「自動乾燥/標準乾燥」の場合は、予約時間の約5時間前(「自動乾燥/ソフト温風」の場合は、約6時間前)から運転を始めます。

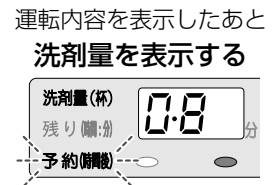

4 必要に応じて、**洗剤をケースに入れる**
 洗剤は、表示の量を目安に計って入れます。 **16ページ**

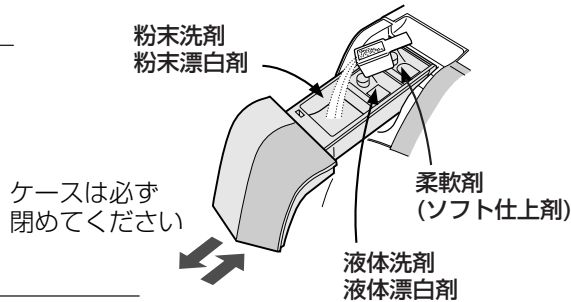

続いて運転内容を表示したあと、



約2分後



予約の完了です。
 運転が始まるまでこのランプだけが点灯し、他の表示は消えます。

こんなときは

予約完了後、予約した内容を確認したいとき
 ●「予約」ボタンを押すと、運転終了までの時間・洗剤量・運転内容を順に表示します。
 予約したあと、内容の変更や取消しをしたいとき
 ●一度電源を「切」にし、初めからやり直してください。

お願い

●粉石けんや液体石けんは、固まると溶けにくいので、予約洗濯には使わないでください。
 ●予約時間は所要時間(12ページ) コースガイド「所要時間の目安」参照より長め(乾燥を含む場合は1時間以上長め)に設定してください。予約時間が短いとすぐに運転を始めることがあります。
 ●終了時間は、給水・排水条件、衣類の片寄りなどにより、予約した時間を前後することがあります。

ふろの残り湯を使う ふろ水給水

付属のふろ水ポンプで、おふろの残り湯を使ってお洗濯できます。
洗剤がよく溶けるうえ、節水にも役立ちます。

ふろ水ポンプの準備

ふろ水ポンプを接続するときは、電源スイッチを「切」にしてください。

- 付属のふろ水ポンプセットの長さは、4mです。長さが足りないときは、別売部品の「延長用(5m)ふろ水ホースセット」[168ページ](#)を継ぎ足すことができます。最長9mです。

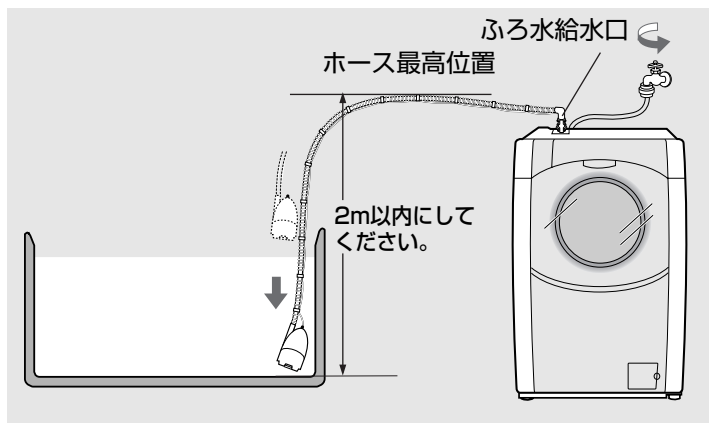

1 給水つぎてを、ふろ水給水口に「カチッ」と音がするまで確実に差し込む

- 軽く引っ張って抜けないか確かめる。
- 水道からのホースは差し込まないでください。流量が多く、水漏れします。

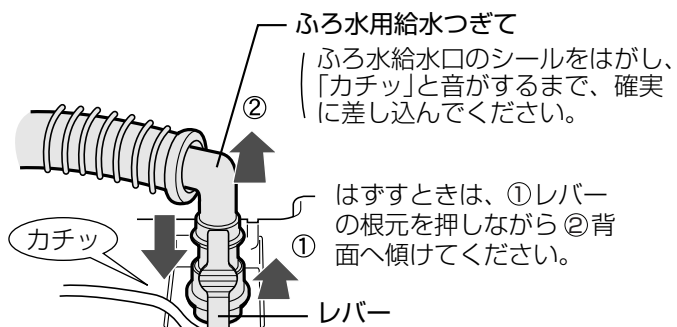

2 ふろ水ポンプのコードを、洗濯乾燥機のポンプ接続用プラグに差し込む

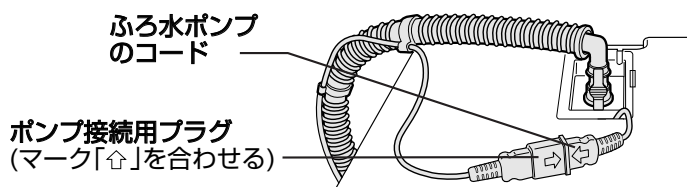

3 ふろ水ポンプを水中に沈める

- ポンプを斜めに持って水中でゆすり、ポンプ内の空気を追い出しながら沈めます。
ポンプ内に空気が残っていると、吸い上げにくくなります。

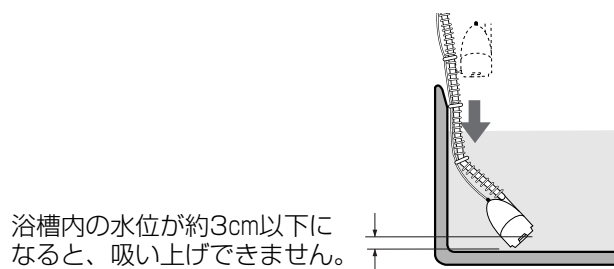

- 浴槽が洗濯乾燥機より高い位置にある場合は、使わないでください。水が止まらなくなります。
- 万一、給水つぎてがはずれた場合、水が流れ出るのを防ぐため、運転終了後はすぐにふろ水ポンプを浴槽から引き上げてください。



- ふろ水ポンプは沸かしているおふろや、45℃以上の湯には使わないでください。変形や故障の原因となります。
- この洗濯乾燥機へのふろ水給水以外には、使用しないでください。
- この洗濯乾燥機には、指定以外のふろ水ポンプを接続しないでください。火災・故障の原因となります。
- 気温が低く、残り湯の温度が高い場合、槽の外側やドアの内外に水滴が発生し、床面を濡らすことがあります。水滴を受けるための洗濯機用トレー(別売) [168ページ](#)をお求めください。

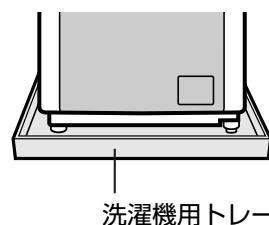

便利な使いかた

予約洗濯・乾燥／ふろ水給水

ふろの残り湯を使う ふろ水給水

付属のふろ水ポンプを準備します。 [43ページ](#)

ドライコースには使えません。

- 蛇口は、必ず初めから開けておきます。
洗剤投入のため、初めの約20～120秒間は水道水が出ます。
- ふろ水給水時の所要時間は、表示の残り時間より長くなります。

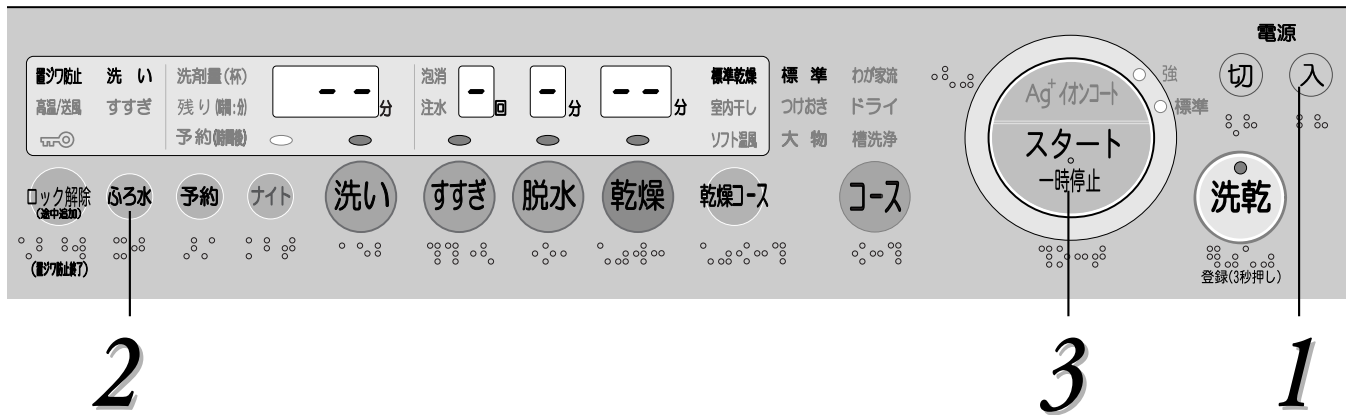

1 電源 **入** を押し、洗濯物を入れ、ドアを閉める

必要に応じてコースなど、運転内容を選ぶ。

2 **ふろ水** を押し、ふろ水の使いかたを選ぶ

押すごとに、「ふろ水表示」が切り換わります。

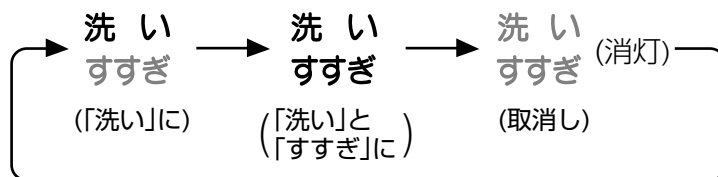

3 **スタート** を押し

スタート後に「ふろ水」ボタンを押すと、ふろ水給水が取り消されます。(水道水に切り換わります)

4 それぞれのお洗濯に応じて、洗剤を入れる
洗剤投入のため、初めに水道水が出ます。

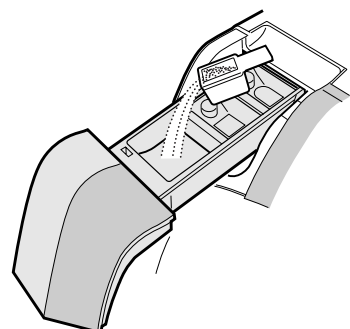



●スタート後、水道水に切り換えたいとき

「ふろ水」ボタンを押すと、水道からの給水に切り換わります。(ふろ水表示が消えます)
ただし、再度ふろ水に切り換えることはできません。

●ふろ水が途中で足りなくなったときでも約1～2分後、自動的に水道からの給水に切り換わります。

●Ag⁺イオンコートが使えます [23,24ページ](#)

「ふろ水すすぎ1回」を選んだときは使えません。

●予約タイマーが使えます [42ページ](#)



●入浴剤を使ったふろ水を使用すると、洗濯物が変色することがあります。

●硫黄などの入った入浴剤は、ステンレス槽がさびることがありますので使わないでください。

●ふろ水ポンプはご使用頻度により寿命が異なります。

ご購入のさいは別売のふろ水ポンプセット [68ページ](#) をお求めください。



すすぎにふろ水を使うとき

●すすぎが2回以上のとき、最後のすすぎは水道水で仕上げます。

(「ふろ水すすぎ1回」のときは、ふろ水でのすすぎになります。)

なお、この場合でも柔軟剤を投入するため、すすぎの給水のはじめに、しばらく水道水が出ます)

●注水すすぎを選んだときは、一定量までふろ水給水したあと、注水は水道水になります。

ふろ水給水時のお知らせ

	ふろ水表示を点滅させながら運転している。	ふろ水がなくなったなど、途中でふろ水が給水できなくなった場合に、水道水に切り換えて運転を続けています。
	「EP」を表示し、運転が止まっている。	"ふろ水ポンプが浮いている"、"ポンプ内に空気が入っている"など、はじめからふろ水が給水されていない場合「EP」を表示して止まります。詳しくは 67ページ

ふろ水ポンプのあとしまつ

1 洗濯物を必ず先に取り出す。
ホース内の残水が流れ出て、洗濯物を濡らすのを防ぐためです。

2 ふろ水ポンプを、浴槽から取り出す。

3 ふろ水ホース内の水を抜く。
本体側の接続をはずし、ホースのどちらか一方を高くして残水を抜いてください。残水はホース内の汚れの原因になります。

4 ふろ水ポンプを、図のように輪にして、ふろ水ホース掛けに引っ掛ける。

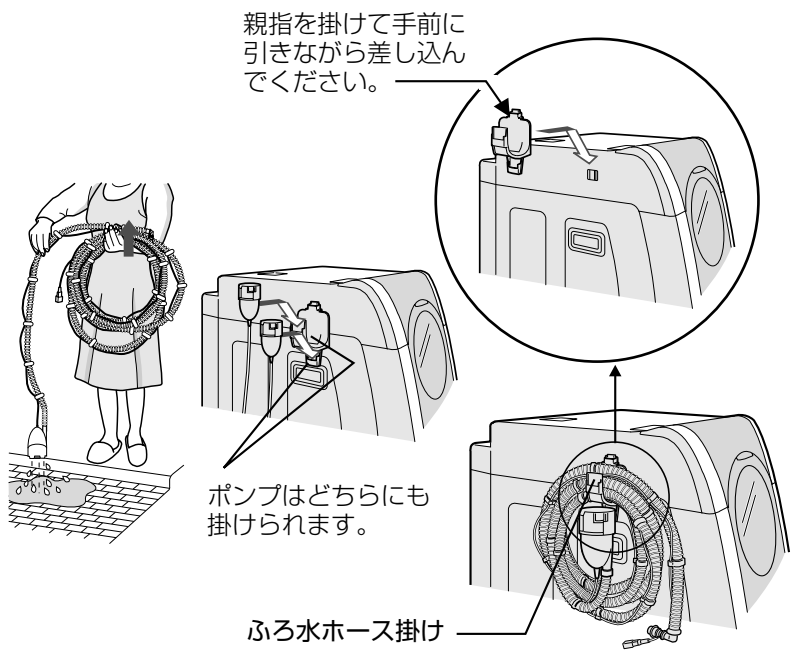

ポンプはどちらにも掛けられます。

ふろ水ホース掛け

ふろ水ホース掛けは本体の左右どちら側にも取り付けられます。

お好みに洗濯・乾燥する

個別運転(手動設定)

「脱水のみ」、「すすぎから」・・・などの個別運転が選べます。また、洗い・すすぎ・脱水・乾燥の組み合わせや時間・すすぎの回数が選べます。

- 洗濯～乾燥までの連続運転の場合、脱水は自動(「-」表示)になるため、時間を選ぶことはできません。
- 運転内容を登録(記憶)したいときは、「わが家流コース」をご覧ください。[28ページ]

設定できるコース 標準・わが家流・つけおき・大物の各コース

- つけおきコースの洗いは、「60分・90分・2時間・2時間30分・3時間・なし」の選択になります。
- ドライコースでの洗い・すすぎ・脱水は、「あり・なし」の選択になります。
- 槽洗浄コースの洗い(洗浄時間)は「8時間・2時間・8分」の選択になります。
- 洗濯～乾燥連続運転では、脱水の取消しはできません。
- 残り時間の表示は、標準的な給水・排水時間を含んだ時間です。また、脱水時のバランスをとるための運転時間も含んでいますので、選んだ時間より長くなります。

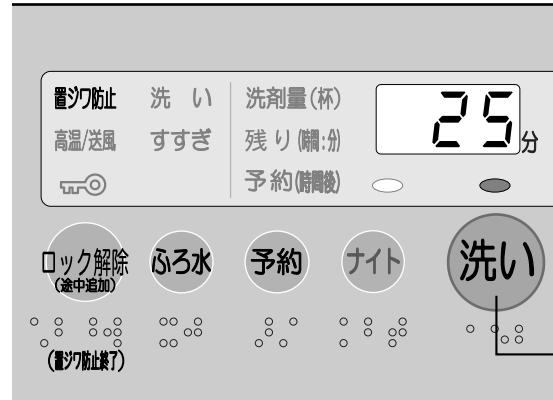

洗濯のみ

洗濯～乾燥まで

1 電源 (入) を押し、洗濯物を入れ、ドアを閉める

必要に応じて、コースを選ぶ

必要に応じて、コースを選び

標準コース以外は **洗乾** で洗乾ランプの色が「オレンジ」になるように選ぶ



「個別運転の組み合わせ例」を参考に [47ページ]

2 洗い すすぎ 脱水 で

お好みに組み合わせ、時間・回数を選ぶ



洗い すすぎ 脱水 乾燥 で

お好みに組み合わせ、時間・回数を選ぶ



- それぞれのボタンで設定できる内容は、[30ページ]
- 運転中の動きは、選んだコースによって異なります。

3 Agイオンスタート一時停止を押し、必要に応じて洗剤を入れる

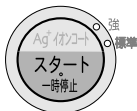

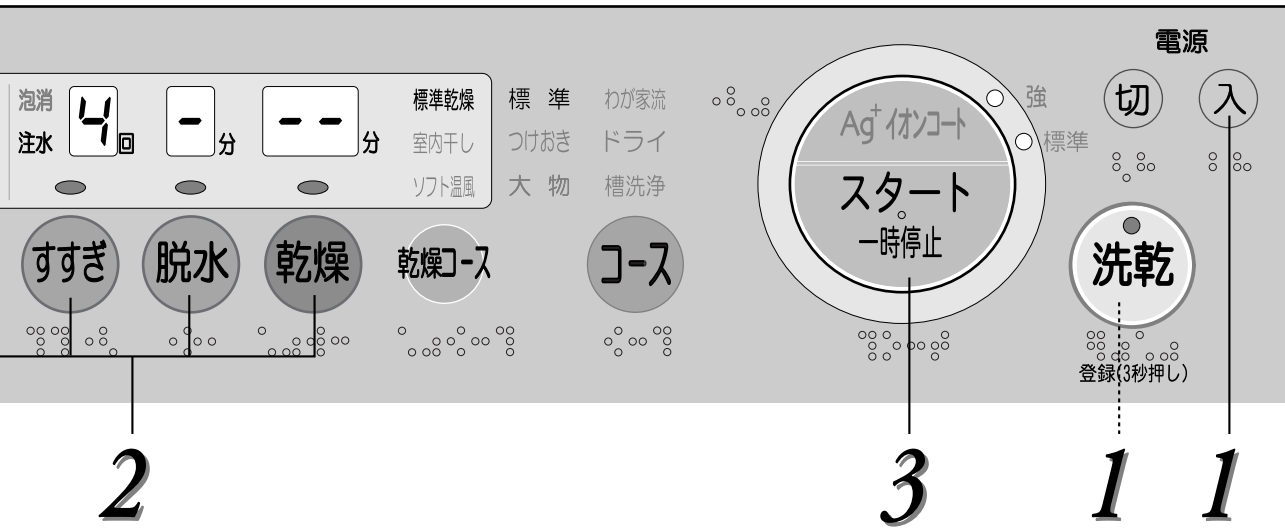

- Ag⁺イオンコートが使えます [23,24 ページ](#)
- ナイトモードが使えます [41 ページ](#)
「すすぎなし」「ふる水すすぎ1回」を選ぶとイオンコートは使えません。
- 洗濯～乾燥までの場合、乾燥コースが選べます [39 ページ](#)
- ふろの残り湯が使えます [43 ページ](#)
- 予約タイマーが使えます [42 ページ](#)
- 運転内容の途中変更ができます [48 ページ](#)

個別運転の組み合わせ例

こんなときに		ボタン操作 30 ページ	運転内容	
個別 運 転	脱水のみするとき	脱水	脱水のみ	脱水
	水洗いをするとき	洗い 脱水	洗い・脱水	洗い 脱水
	別に洗ったものをすすいで脱水するとき	すすぎ 脱水	すすぎ～脱水	すすぎ 脱水 初めに脱水します。
	別に洗ったものをすすいで乾燥するとき	すすぎ 脱水 乾燥	すすぎ～乾燥	すすぎ 脱水 乾燥 初めに脱水します。
	別に洗ったものを脱水して乾燥するとき	脱水 乾燥	脱水～乾燥	脱水 乾燥
	乾燥のみしたいとき 仕上げ乾燥するとき	38 ページ	乾燥のみ	乾燥
全 自 動	洗い時間やすすぎかたなどを変えるとき	洗い すすぎ 脱水	洗い～脱水	洗い すすぎ 脱水
	洗い時間やすすぎ回数などを変えて乾燥までするとき	洗い すすぎ 脱水 乾燥	洗い～乾燥	洗い すすぎ 脱水 乾燥

排水のみするとき	脱水	排水のみ	排水	ドラムが回り始めたら、電源を切る。
----------	----	------	----	-------------------

知っておくと便利です

のりづけのしかた

使えるのり	「全自動洗濯機用」と表示されたもの。のりの量は、洗濯のりの表示を参照してください。
準備	のりづけできる量は、1.5kg以下。のりを約1Lの水で薄める。

1 電源を入れ、洗乾ランプの色が緑になるように選んでから「洗い10分」「脱水1分」を選ぶ

2 水で薄めたのりをドラムに、少しずつ流し込む

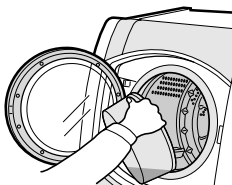

3 のりづけしたいものを入れ、ドアを閉める

4 「スタート」ボタンを押す
運転を始めます。

5 終わったら衣類を取り出し、すぐにドラムの内外に付着したのりを、次の方法で落とす。

- 運転内容…「標準コース、洗い5分、脱水3分」
- 漂白剤を約10mL入れると、より効果的に落とせます。



- のり剤は、洗剤投入ケースに入れしないでください。内部で固まって水漏れの原因になります。
- ドラムに付着したのりを落とさなかったり、指定以外の洗濯のりを使うと、目詰まりなど、故障の原因になります。
- のりづけした衣類を本機で乾燥しないでください。ドラムが汚れたり、故障の原因になります。

途中変更のしかた

洗い中は、洗い時間・すすぎ回数・脱水時間・乾燥時間を変更することができます。

変更できるコース 標準・わが家流・つけおき・大物の各コース

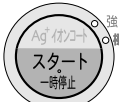
1  を押し、「一時停止」にする

洗濯物を追加したい場合は「ロック解除」を押して、ドアを開けて入れる。

2 洗い すすぎ 脱水 乾燥 で、変更する 設定できる内容の詳細は [30ページ](#)

(例)



一度押すと現在の内容を表示します。



表示中に続けて押すと変更できます。

3  を押す (引き続き運転を始めます)



- 洗い中でも終わり近くになると変更ができなくなります。
- コースの変更は、運転が始まるとできません。
- ドアを開けているときは、水や泡がこぼれやすくなっていますのでご注意ください。
 - 洗濯物の追加時、押しつけると水面が上がってあふれます。(押しつけないでください)
 - ドアに付着した水や泡が床に流れることがあります。(タオルなどでドアを拭いてください)

電源「入」時、「洗濯のみ」運転への設定変更

初期状態では電源を入れたときに、洗濯～乾燥連続運転(洗乾ランプ：オレンジ)が設定されています。
 ふだんのお洗濯で、洗濯運転のみ(洗乾ランプ：緑)をよくお使いの場合、記憶させることができます。

設定できるコース	標準コース
設定のしかた	電源を入れ、 洗乾 を押し(洗乾ランプが緑に変わる)、 もう一度 洗乾 を3秒以上押す。

- 「ピーツ」と鳴って、受け付けます。
 次回、電源を入れたとき、「洗濯運転のみ(洗乾ランプ：緑)」を表示します。
- (解除するときも同様に、「洗乾」ボタンで洗濯～乾燥連続運転(洗乾ランプ：オレンジ)を選び、
 もう一度、「洗乾」ボタンを「ピーツ」と鳴るまで3秒以上押す。)

泡消し運転モードへの切り換え

泡消し運転モードとは・・・ 粉末洗剤「アリエール」「ボールド」など、泡立ちやすい洗剤
 をご使用の場合におすすめします。

反映されるコース	標準・わが家流・つけおきの各コース
設定のしかた	電源「切」の状態 で 洗い を押しながら、電源 入 を押す。 泡消し運転モードが記憶されます。

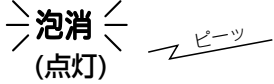

設定すると、すすぎの中間脱水をスムーズに立ち上がらせるため、洗いの終わりにドラムを回転させながら、排水をおこない泡立ちを抑えるとともに、さらに自動すすぎをおこなうことで泡を消します。

- 泡消し運転モードを設定した場合、設定しない場合に比べて所要時間が長くなります。
 (例) 標準コース9.0kgでは約13分長くなります。

(解除するときも、同じ操作をおこないます。)

- 「泡消」表示が消灯します。

知っておくと便利です

乾燥の仕上がり具合調整

通常の乾燥よりしっかり乾かしたいときや、ひかえめに乾かしたいとき、乾燥の仕上がり具合を調整することができます。

自動乾燥の「標準乾燥」で使えます

仕上がり具合	こんなときに
標準(変更なし)	通常の乾燥です。
念入り	厚物やしっかり乾かしたいときに。 ● 乾燥時間が少し長めになります。
ひかえめ	ひかえめに乾かしたいときに。 ● 乾燥時間が少し短かめですので、しわを抑えますが、湿り気が残ったり、乾きむらができることがあります。

1 電源「切」の状態では **乾燥** を押しながら、電源 **入** を押す ピーツ

仕上がり具合が、調整できる状態になります。

2 **乾燥** を押し、お好みの状態に調整する

押すごとに、仕上がり具合が変わります。

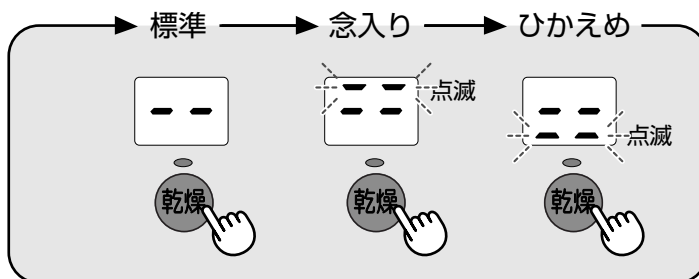

3 **スタート** を押す ピーツ

選んだ仕上がり具合が記憶されて消灯します。

- 乾燥(自動乾燥の「標準乾燥」)を選ぶと、記憶された仕上がり具合が表示されます。(上記 **2** と同じ表示)

また、残り時間の表示中、乾燥時間表示部に下の表示をします。

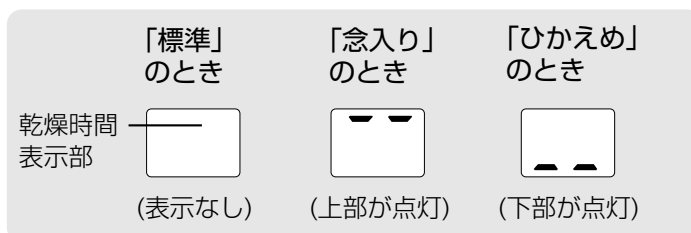

- 変更したいときは、同様に手順「**1**」からおこなってください。

「置ジワ防止」運転をおこなわないようにしたいとき

乾燥終了後の「置ジワ防止」運転をおこなわないように、設定することができます。

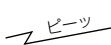
反映されるコース	標準・わが家流・つけおき・大物の各コース
設定のしかた	電源「切」の状態ですべてのボタンを押しながら、電源（入）を押す。 「置ジワ防止」モードが解除されます。 置ジワ防止 (消灯) 



設定後、乾燥運転の設定中や運転中、「置ジワ防止」表示は消灯します。

(元通り「置ジワ防止」運転をおこなうようにしたいときも、同じ操作をおこないます。)

- 「置ジワ防止」表示が点灯します。

終了音の消しかた

運転終了時のお知らせ音と、置ジワ防止運転時の終了音を、消すことができます。
(終了音のみ「切」となります。異常表示のお知らせなどは、通常通り報知します)

設定のしかた	スタート後に、  と  を同時に押す。
--------	---

(解除するときも、同じ操作をおこないます)

- 「ピーツ」と音がすれば「切」になっています。
- 「ピピツ」と音がすれば「入」になっています。

各種設定の初期化

すべての設定を工場出荷時の状態に戻します。

設定のしかた	電源「切」の状態ですべてのボタンを押しながら、電源（入）を押す。
--------	----------------------------------

- 「ピーツ」と鳴って電源が切れたら初期化完了。
- 初期化すると、「終了音」、「泡消し運転モード」などの設定解除の他、わが家流の登録内容、予約時間の記憶なども消え、すべてが初期状態に戻ります。

お手入れ

洗剤投入ケース

ご使用ごとにお手入れを

- 水で洗ってから、水分を拭き取ってください。洗剤や仕上げ剤が残ると、ケース内にこびりつき、取れにくくなったり、流れにくくなります。
- ケースをはずしたあと、本体側(ケースをはずした奥)もお確かめください。洗剤などが残っていることがあります。残った洗剤は必ず拭き取ってください。押し流してしまうと、内部で詰まり、水漏れの原因になります。

はずしかた

いっぱい引き出し、さらに引きながら上に動かす。かかりがはずれて引き出せます。

- ケースをねじらないでください。

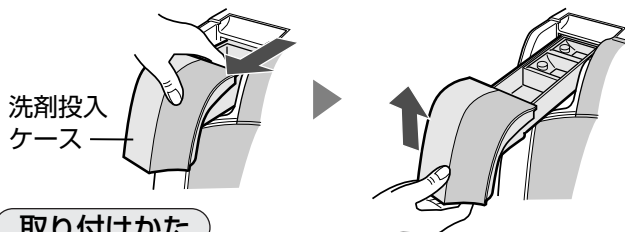

取り付けかた

先端を軽くはめ、まっすぐに押し込む。

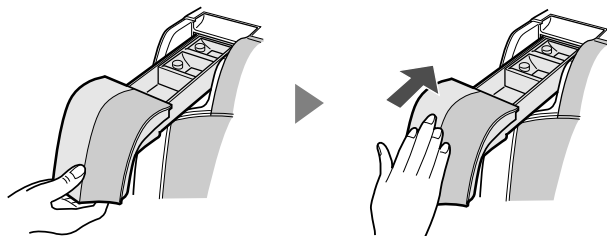

※内ドアのガラス面やドアパッキン表面に糸くずなどが付着したときは、拭き取ってください。水漏れの原因になることがあります。

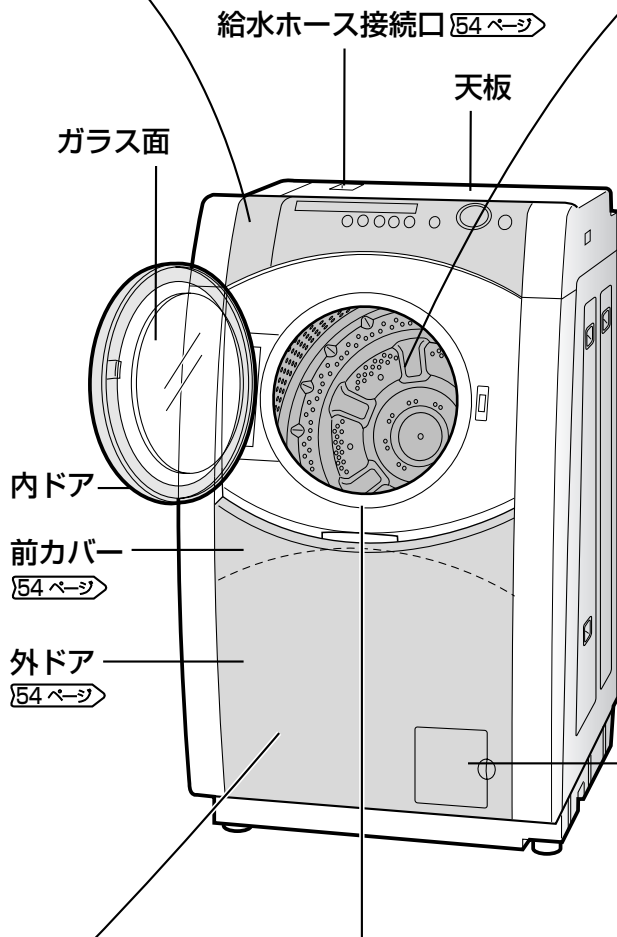

本体・天板

警告



本体各部に水をかけない。
ショート・感電の原因。

よく絞ったやわらかい布で拭き取ります。

- 揮発性溶剤・クレンザーなどは使わないでください。プラスチック部などを傷めます。
- ドア・操作パネルなどプラスチック部分に洗剤や漂白剤などが付いたときは、すぐに絞った布で拭き取ってください。放置すると、変色・変形・割れなどの原因になります。



ドアパッキン

汚れが気になるときに

- ドアパッキンは軟質ですので、傷が付かないように注意してください。
- 汚れを拭き取る。ぬめりがあるときは、酸素系の液体漂白剤をしみこませた布で拭いてください。



ご注意

ドアパッキンとドラムの間のすき間に、指などを入れないようにご注意ください。けがをするおそれがあります。

ドラム(洗濯・脱水槽)

ステンレス槽をいつでもきれいに使うために

- カビの発生(湿気)を抑えるために、お洗濯が終わったら、衣類を早めに取り出してください。
- お洗濯のつど絞った布できれいに拭いてください。
- さびに気が付いたら、市販のステンレス用(台所用)洗剤で拭き取ってください。
- 汚れやカビのにおいが気になるときは、槽洗浄コースをご利用ください。

糸くずフィルター

1~2週間で使用ごと、または「L/F」表示 [66ページ] が出たときに

凍結予防などのさいも、ここから水を抜きます。



- お手入れ前に蛇口を閉め、内ドア・外ドアともに確実に閉まっていることを確認してください。また、脱水運転で排水 [46.47ページ] してください。
- 残水が出る場合がありますので、洗面器などの水受けなどを用意してください。

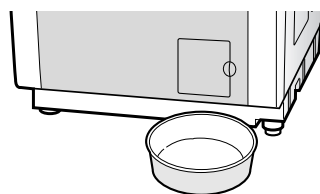

水受けを用意する。

はずしかた

1 外カバーを左に、内カバーを手前に開く。

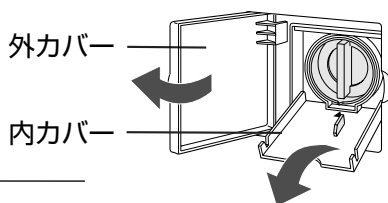

2 つまみを少しずつゆるめて、徐々に水を出す。

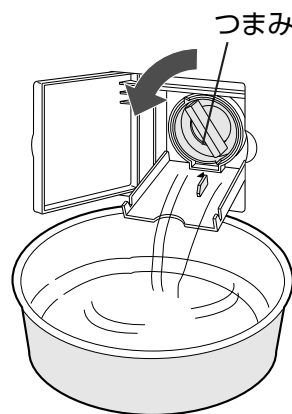

3 水が出なくなれば、さらに回して、糸くずフィルターを引き出す。

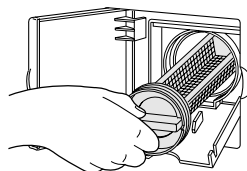

- 糸くずや異物を取り除きます。
- 本体側にも糸くず・異物があれば取り除いてください。

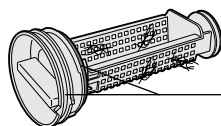

パッキン部やねじ部の糸くずも取り除いてください。取り付けるとき、十分に閉まらなかったり、水漏れの原因になります。

取り付けかた

1 フィルターを差し込んで締め付ける。

- フィルター部の突起と内カバーの▲印が合うまで、確実に締め付けてください。(ゆるんでいると水漏れの原因になります)

2 内カバーと外カバーを元通り閉じる。

- 内カバーが閉まらない場合は、フィルターが確実に締め付けられていない恐れがあります。正しく締め付け直してから、カバーを閉めてください。(カバーを無理に閉めないでください。破損の原因になります)
- 内カバー、外カバーが開いていると、外ドアが下まで開きません。

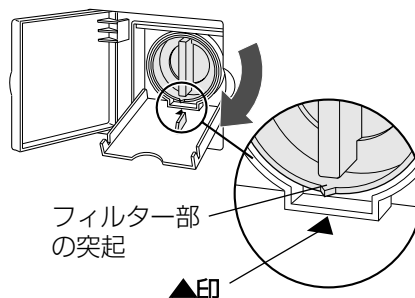

フィルター部の突起 ▲印



「E03」表示が出ているときは、糸くずフィルターが詰まっているおそれがあります。多量の水が残っていることがありますので、必ず洗面器などで水を受けて、少しずつ水を抜いてください。

お手入れ

給水ホース接続口

水の出が悪くなったときに

給水ホースをはずす

(給水ホースのはずしかた 159ページ)

歯ブラシなどで、ごみを取り除く。

給水弁フィルターのごみがフィルターの内側に入らないように気を付けてください。

歯ブラシなど

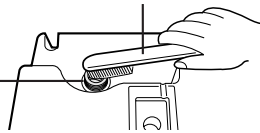

給水弁用フィルターは、必ず取り付けてください。

- 給水弁にごみが入って故障することがあります。破れたりごみが取れなくなったときは、給水弁フィルター(別売部品 168ページ)をお買い求めください。
- フィルターは先の細いドライバーなどで引き出せます。取り付けるさいは、必ず奥まで押し込んでください。正しく取り付けられていないと、給水弁が故障することがあります。

外ドア

外ドアの裏側に洗剤などが付いたときに

本体と外ドアの間に、柔らかい布などをはさんで、拭き取ります。

- 1 内ドアを閉めて、外ドアと本体の間にタオルなど柔らかい布を、図のようにはさむ。

タオルなど

外ドア

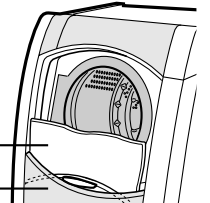

- 2 レバーを持ち、外ドアを上下させて裏側を拭く。

- 上下させるさい、指をはさまないように、ご注意ください。

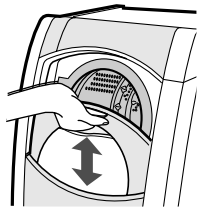

前カバー

外ドアと前カバーの間に物(コインなど)が落ちたとき

前カバーは図の○で示した、6カ所のツメなどで固定されています。前カバーをはずして、取り出してください。

はずしかた

- 1 前カバー下部の丸いくぼみに指を掛け、持ち上げるように本体側の穴からツメをはずす。(下部のツメをはずすと、他の4カ所のツメや突起も簡単にはずれます)

○突起部
○ツメ部

丸いくぼみ

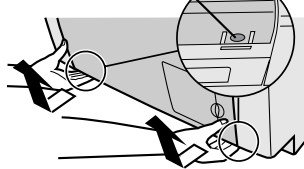

- 2 落下したものを取り除く。

取り付けかた

- 1 本体側左右の受け部に、前カバー左右の突起を掛ける。
- 2 4カ所のツメと穴が合うように確実に取り付ける。

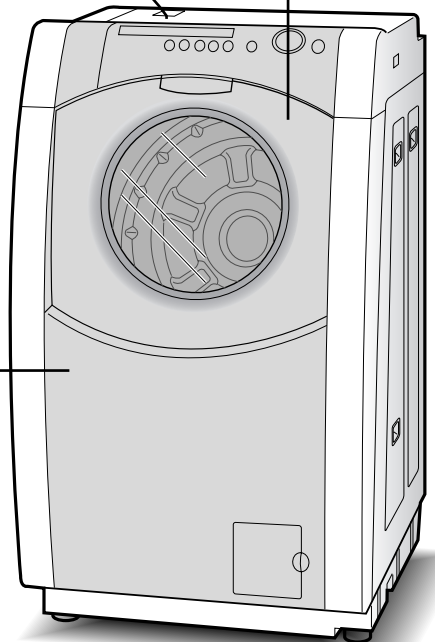
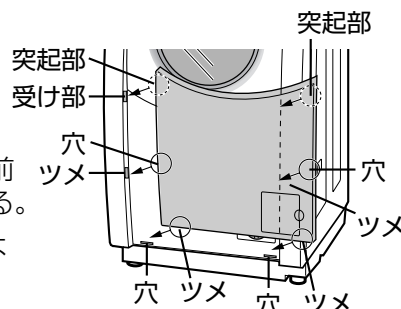

ふる水ポンプ

ふる水ポンプの洗浄 2~3回ご使用ごとに

△注意

ふる水ポンプのコードを洗濯機からはずしておこなってください。ポンプの偶発的な回転でけがをすることがあります。

- 1 カバーを回してフィルターをはずす。

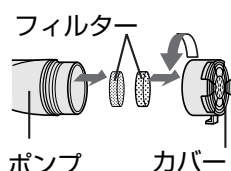

- 2 カバー、フィルターを水の中で掃除する。



- 3 元通りフィルターを先に入れ、カバーで確実に締め付ける。

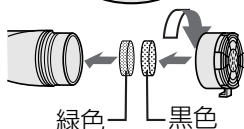

●フィルターやカバーをはずしたままで使用しないでください。糸くずなどが詰まり、ポンプ故障の原因になります。

ふる水ホースの洗浄

長期のご利用で水あかなどが付着し、黒い汚れが出てくるような場合、お試しください。
(大きめのバケツをご用意ください)

1 準備

- ① カバー・フィルターをはずす。
- ② コード先端のプラグに袋などをかぶせておく。
- ③ 洗濯バサミなどでつぎて部を固定する。

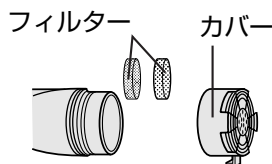

- 2 洗濯槽クリーナーを30~40倍薄めて注ぎ、6~12時間つけ置き洗浄する。

ホース内に液を満したままに放置する。

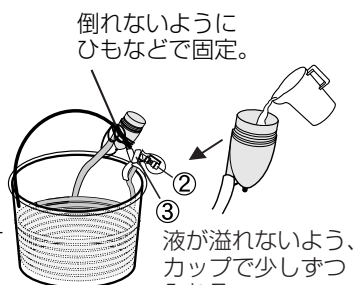

- 3 つけ置き終了後、はずしたフィルター・カバーを取り付けて「大物コース/洗いのみ/ふる水給水」を2回おこないホース内をすすぐ。

洗濯槽クリーナーが手・衣類などに付かないようご注意ください。

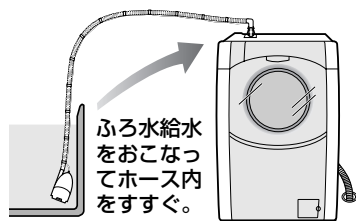

水が凍るとき

凍るのを防ぐために

- 1 蛇口を閉め、給水ホース、ふる水ポンプのホースをはずし、ホース内の水を抜く。

給水ホースをはずすときは、水の飛び散りを防ぐため、[159ページ](#)を参照してください。

- 2 槽内の残水を抜く。
糸くずフィルターのお手入れ [153ページ](#) の要領で、水を抜きます。

もし、凍ったときは

- 1 水栓、給水ホースの接続部は、蒸しタオルで包む。

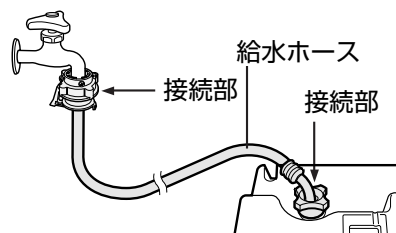

- 2 給水ホース、ふる水ポンプは、約40℃のお湯につける。

ふる水ポンプのコードのプラグに、水がかからないように、気をつけてください。

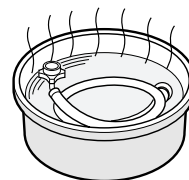

- 3 約40℃のお湯を約2~3L直接ドラムの中に入れ、10分程度放置する。

ドラムの中にお湯を入れた後は、必ず次のお洗濯に備えて、排水運転 [146ページ](#) をおこなってください。

お手入れ

ドラムの洗浄と乾燥に 槽洗浄コース

石けんかすなどの汚れやかび、においが気になるときにご利用ください。自動的に洗浄や乾燥をおこないます。

- 洗濯物、洗剤は絶対に入れないでください。
- 換気を十分におこなってください。

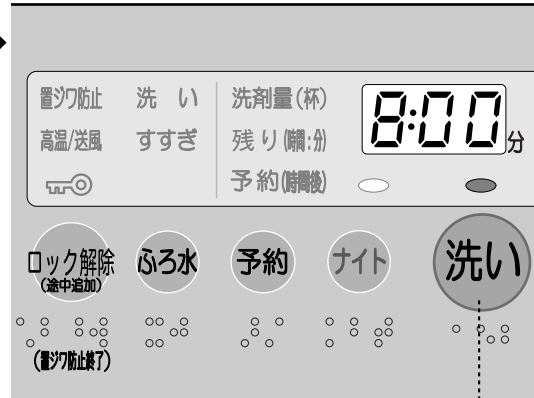

2

「LIL」表示が出たときなど、糸くずを洗い流すときに

洗濯槽クリーナーや漂白剤を使って、槽洗浄するときに。乾燥まで連続でおこなうとさらに効果的です。

普段のお手入れに。お洗濯のあと、槽内を乾燥しておくとかびの発生防止に役立ちます。
●運転時間：約1時間

洗浄のみ

(洗乾ランプ：緑)

洗浄～乾燥まで

(洗乾ランプ：オレンジ)

乾燥のみ

(洗乾ランプ：赤)

1

電源 **入** を押す

2

コ-ス を押し、「槽洗浄」を選ぶ

槽洗浄

必要に応じて **洗い** ボタンで洗い時間を変更する。

→ 8:00 → 2:00 → 8分

コ-ス を押し、「槽洗浄」を選び **洗乾** で

洗乾ランプの色が「オレンジ」になるように選ぶ

コ-ス を押し、「槽洗浄」を選び **洗乾** で

洗乾ランプの色が「赤」になるように選ぶ

洗乾 洗乾ランプ

3

洗濯槽クリーナー、または漂白剤をドラム内に流し込む
「LIL」表示後などの糸くず洗浄では不要です。

Agイオンスタート一時停止 を押す

4

ドアを閉め、**Agイオンスタート一時停止** を押す

ドラム回転とつけ置きを主体とした洗浄運転を始めます。

乾燥は通常の衣類乾燥より高温で運転し、ドラム内を清潔に保ちます。

洗剤量(杯) 残り(囀:分) 8:18分

洗剤量(杯) 残り(囀:分) 9:18分

洗剤量(杯) 残り(囀:分) 1:00分

運転が終るまで、残り時間を表示。

運転終了

ピーツ ピーツ
ドアが開けられます。

乾燥終了後「置ジワ防止」運転はありません。

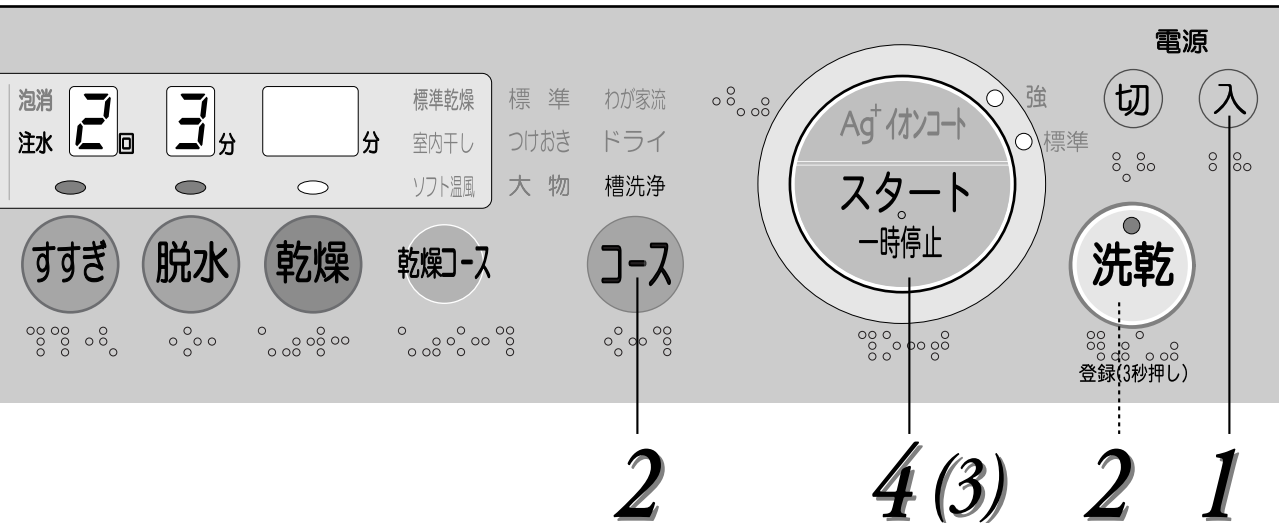

使いかたの例

こんなとき	用意するもの	洗い時間	「洗淨のみ」の場合の所要時間
かびや汚れが気になるときに (汚れがひどいとき)	洗濯槽クリーナー (シャープエンジニアリング(株)取扱品) 約半量	8時間	約8時間18分
かびや汚れ防止のため、1カ月に1回程度のお手入れに	衣類用塩素系漂白剤 約300mL	2時間	約2時間18分
「L」表示が出たときなど、糸くずを洗い流すときに	(不要) 洗淨のみ(洗乾ランプ：緑)をおこなってください	8分	約20分



- Ag⁺イオンコートが使えます [23ページ](#)
- ふろの残り湯が使えます [43ページ](#)
- 「予約タイマー」、「ナイトモード」、「乾燥コース」は使えません
- 途中変更はできません



- 乾燥終了直後は、ドアをできるだけ開けないでください。乾いたドラム内に湿気や雑菌が入るおそれがあります。
- 乾燥運転の途中で一時停止すると、高温に達する前に運転が終了することがあり、十分な効果が得られない場合があります。



乾燥直後はドラムやドアの内側が高温になっていますので、ご注意ください。

据え付け

正しく設置しないと、異常な振動・騒音・水漏れ・途中止まりなどの原因になります。

- 据え付けは、必ずお買い求めの販売店にご依頼ください。据え付けやアース工事に要する費用は、販売店にご相談ください。
- 同梱の付属品をお確かめください。【9ページ】
余った脚スペーサーや固定ねじは転居などの場合に備え保管してください。
- 詳しくは、据付説明書(同梱)をご覧ください。

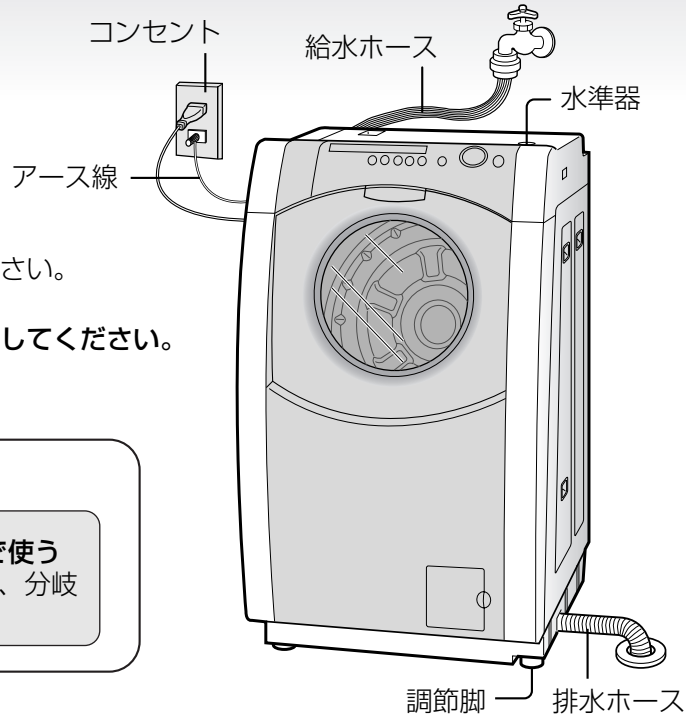

使用する電源

⚠ 警告

! 交流100V、定格15A以上のコンセントを単独で使う電源や定格が異なったり、他の器具と併用すると、分岐コンセント部が異常発熱して発火の原因。

据え付け

1 本体の上端を軽くゆり動かして、がたつきのないことを確かめる。

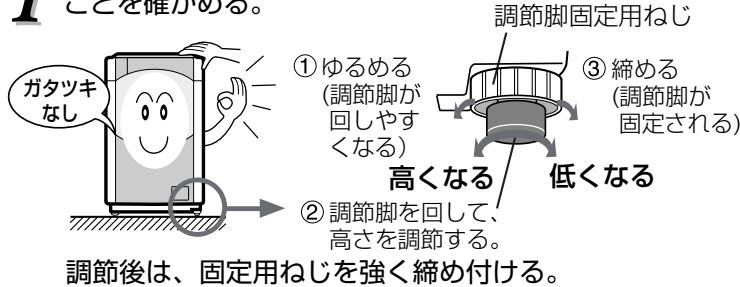

2 水準器で水平具合を確かめる。

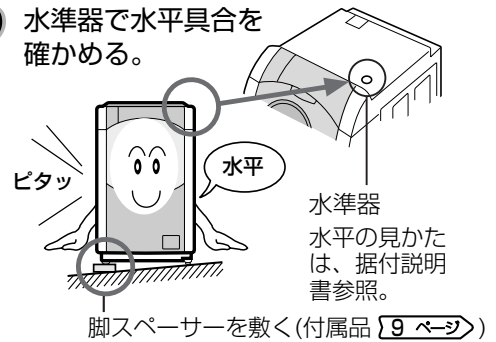

輸送用固定ねじをはずす

ドラム機構部を固定している輸送用固定ねじ2本を必ず取りはずしてください。はずさずに運転すると、本体が激しく振動し破損するおそれがあり、大変危険です。

1 10mmスパナ(または⊕ドライバー)で固定ねじ2本をはずす。

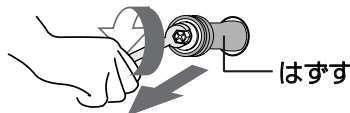

2 固定ねじをはずした穴2カ所に、安全のため、付属のビスキャップを取り付ける。

- 穴を開けたままにしておくと、手・指が入り、けがをすることがあります。

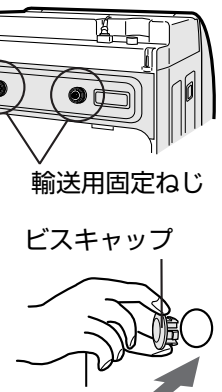

アース線をつなぐ

⚠ 警告

! アースを確実に取り付ける。故障や漏電のときに、感電のおそれあり。

アース端子がある場合

洗濯乾燥機のアース線を、アース端子に確実に接続します。

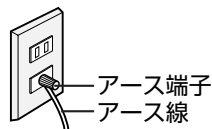

アース端子がない場合

アース工事をおすすめます。



ガス管につなぐと危険です

- 電気工事士によるD種接地工事が必要です。お買いあげの販売店または最寄りの電気工事店に依頼してください。

給水ホースのつなぎかた

1 洗濯乾燥機に給水ホースをつなぐ

袋ナットを給水ホース接続口にまっすぐ当てて、強く締め付ける。

- 袋ナットをホースとともに動かして締め付けると、よく締まります。

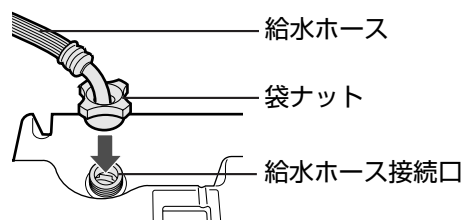

2 蛇口に水栓つぎてを取り付ける

- 1 手前側になるねじ(2本)を蛇口の径までゆるめ、水栓つぎてを蛇口の中央に押し当てる。
- 2 まっすぐに押し当てながら、手前のねじを均等に、しっかり締め付ける。
- 3 ラベルをはがしてから、締め付けボディを手で強く締め付ける。

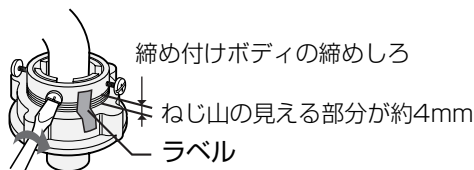

3 水栓つぎてに給水ホースをつなぐ

- 1 スライダーを引き下げる。
- 2 そのままで水栓つぎてに差し込み、スライダーをはなす。「パチン」と音がするまで、確実に差し込む。

 給水ホースが短い場合は、延長用給水ホース(別売部品 [168ページ](#))をお求めのうえ、延長してご使用ください。

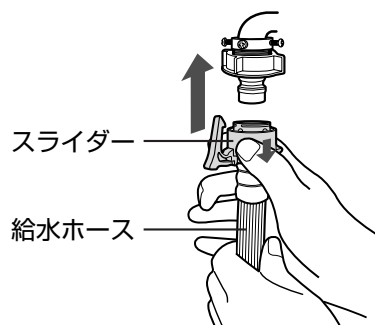

給水ホースのはずしかた

ロックレバーのかかりをはずしてスライダーを引き下げ、ホースを抜く。一度水を通した後は、水が飛び散りますので、次の順序ではずします。

- 1 蛇口を閉じる。
- 2 電源を入れ、「槽洗浄コース」を選ぶ。
- 3  を押して約15秒ほど運転する。
- 4 給水ホースをはずす。

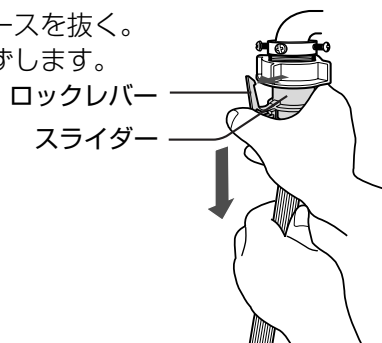

排水ホース

- 排水ホースの位置が高いと、運転が止まったり、糸くずフィルターをはずしたときに多量の水が出る場合があります。このようなときは、排水ホースを水平(高さを10cm以下)に直してから運転を始めてください。糸くずフィルターをはずすときには、脱水運転をおこない [146ページ](#) 内部の水を抜いたうえで、[153ページ](#) の方法にしたがって、お手入れしてください。
- 排水ホースは抜けたり、はずれたりしないよう、しっかり排水口に接続してください。はずれると水が床へ流れ出ます。
- 排水ホースを本体に敷きこまないようにしてください。

- ホースが長いときには、図のようにくびれた部分で切ることができます。その場合は、必ず先端のスリーブを差し替えてください。

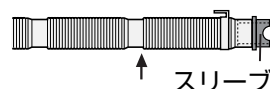

保証とアフターサービス よくお読みください

修理を依頼されるときは **出張修理**

1 「故障かな?(おかしいな?と思ったら)」
【63~67 ページ】を調べてください。

2 それでも異常があるときは使用をやめて、必ず電源プラグを抜いてください。

3 お買いあげ販売店に次のことをお知らせください。

- 品名：ドラム式電気洗濯乾燥機 ●形名：ES-HG90
- お買いあげ日(年月日) ●故障の状態(できるだけ具体的に)
- ご住所(付近の目印も併せてお知らせください)
- お名前 ●電話番号 ●ご訪問希望日

保証書(別添)

- 保証書は「お買いあげ日・販売店名」などの記入をお確かめのうえ、販売店から受け取ってください。保証書は、内容をよくお読みの後、大切に保存してください。
- 保証期間…お買いあげの日から1年間です。保証期間中でも有料になることがありますので、保証書をよくお読みください。

保証期間中

- 修理に際しましては保証書をご提示ください。保証書の規定にしたがって販売店が修理させていただきます。

保証期間が過ぎているときは

修理すれば使用できる場合には、ご希望により有料で修理させていただきます。

補修用性能部品の保有期間

- 当社はドラム式電気洗濯乾燥機の補修用性能部品を製品の製造打切後、6年保有しています。
- 補修用性能部品とは、その製品の機能を維持するために必要な部品です。ふる水ポンプは、ご使用頻度により寿命が異なります。ご入り用の際は別売のふる水ポンプセット【68 ページ】をお求めください。

修理料金のしくみ

修理料金は、技術料・部品代・出張料などで構成されています。

技術料	故障した製品を正常に修復するための料金です。
部品代	修理に使用した部品代金です。
出張料	製品のある場所へ技術者を派遣する場合の料金です。

廃棄時にご注意

2001年4月施行の家電リサイクル法では、お客様がご使用済みの電気洗濯機を廃棄される場合は、収集・運搬料金と再商品化等料金をお支払いいただき、対象品を販売店や市町村へ適正に引き渡すことが求められています。

一般家庭用以外の目的でご使用になる場合

美容院や美容院・寮・病院など、一日の使用時間が一般家庭に比べて極端に長い場合や、薬品が付着した衣類を洗濯・乾燥する場合には、短期間で部品の交換が必要になることがあります。この場合は、保証期間の対象になりませんので、原則として有料修理となります。

お買いあげの販売店にご相談のうえ、定期的な点検を受けてお使いになることをおすすめします。

愛情点検



長期ご使用の場合は商品の点検を!
こんな症状はありませんか?

- ときどき運転しないときがある。
- 脱水回転中、ふたのロックがかからない。
- 水漏れする。(ホース・水槽・水栓つぎ手など)
- こげくさいにおいがする。
- 運転中に異常な音や振動がある。
- さわると、ピリピリ電気を感じる。
- 電源コード、プラグが異常に熱い。

故障や事故の防止のため、使用を中止し電源プラグをコンセントから抜き、必ず販売店に点検をご依頼ください。なお、点検・修理に要する費用は販売店に、ご相談ください。

- 左記症状がなくても、お買いあげ後5年程度たちましたら、安全のためや能力低下を防ぐため、点検をおすすめします。点検費用については販売店にご相談ください。

お客様ご相談窓口のご案内

修理・お取扱い・お手入れについての「ご相談」ならびに「ご依頼」は、お買いあげの販売店へご連絡ください。

転居や贈答品などで、保証書記載の販売店にご相談できない場合は、下記窓口にご相談ください。

- 製品の故障や部品のご購入に関するご相談は…… **修理相談センター** へ
- 製品のお取扱い方法、その他ご不明な点は…… **お客様相談センター** へ

修理相談センター

●修理相談センター（沖縄・奄美地区を除く）

■受付時間 *月曜～土曜：午前9時～午後6時 *日曜・祝日：午前10時～午後5時（年末年始を除く）



0570-02-4649

当ダイヤルは、全国どこからでも一律料金でご利用いただけます。
 (注)・PHS・IP電話からは、下記電話におかけください。

	〈東日本地区〉		〈西日本地区〉
●PHS/IP電話でのご利用は………	(一般電話)	043-299-3863	06-6792-5511
●FAXを送信される場合は………	(FAX)	043-299-3865	06-6792-3221

●沖縄・奄美地区については、下表の「那覇サービスセンター」にご連絡ください。

◎「持込修理」および「部品購入」のご相談は、上記「修理相談センター」のほか、下記地区別窓口にも承っております。

■受付時間 *月曜～土曜：午前9時～午後5時30分（祝日など弊社休日を除く）

〔ただし、沖縄・奄美地区〕は…*月曜～金曜：午前9時～午後5時30分（祝日など弊社休日を除く）

担当地区	拠点名	電話番号	郵便番号	所在地
北海道地区	札幌 サービスセンター	011-641-4685	〒063-0801	札幌市西区二十四軒1条7-3-17
東北地区	仙台 サービスセンター	022-288-9142	〒984-0002	仙台市若林区卸町東3-1-27
関東地区	さいたま サービスセンター	048-666-7987	〒331-0812	さいたま市北区宮原町2-107-2
	宇都宮 サービスセンター	028-637-1179	〒320-0833	宇都宮市不動前4-2-41
	東京 テクニカルセンター	03-5692-7765	〒114-0013	東京都北区東田端2-13-17
	多摩 サービスセンター	042-586-6059	〒191-0003	日野市日野台5-5-4
	千葉 サービスセンター	047-368-4766	〒270-2231	松戸市稔台295-1
東海地区	横浜 テクニカルセンター	045-753-4647	〒235-0036	横浜市磯子区中原1-2-23
	静岡 サービスセンター	0543-44-5781	〒424-0067	静岡市清水鳥坂1170-1
北陸地区	名古屋 サービスセンター	052-332-2623	〒454-8721	名古屋市中川区山王3-5-5
	金沢 サービスセンター	076-249-2434	〒921-8801	石川郡野々市町御経塚4-103
近畿地区	京都 サービスセンター	075-672-2378	〒601-8102	京都市南区上鳥羽菅田町48
	大阪 テクニカルセンター	06-6794-5611	〒547-8510	大阪市平野区加美南3-7-19
	阪神 サービスセンター	06-6422-0455	〒661-0981	兵庫県尼崎市猪名寺3-2-10
中国地区	広島 サービスセンター	082-874-8149	〒731-0113	広島市安佐南区西原2-13-4
四国地区	高松 サービスセンター	087-823-4901	〒760-0065	高松市朝日町6-2-8
九州地区	福岡 サービスセンター	092-572-4652	〒816-0081	福岡市博多区井相田2-12-1
沖縄・奄美地区	那覇 サービスセンター	098-861-0866	〒900-0002	那覇市曙2-10-1

お客様相談センター

●フリーダイヤルがご利用いただけない場合は…



0120-078-178

東日本 相談室	TEL 043-351-1821	FAX 043-299-8280	〒261-8520 千葉県千葉市美浜区中瀬1-9-2
西日本 相談室	TEL 06-6792-1582	FAX 06-6792-5993	〒581-8585 大阪府八尾市北亀井町3-1-72

■受付時間 *月曜～土曜：午前9時～午後6時 *日曜・祝日：午前10時～午後5時（年末年始を除く）

- FAX送信される場合は、お客様へのスムーズな対応のため、形名やお問い合わせ内容のご記入をお願いいたします。
- 所在地・電話番号などについては変更になることがありますので、その節はご容赦願います。 (0511)

故障かな?(おかしいな?と思ったら)

よくあるご質問

付属の給水ホースの長さが足りないときは?

- 別売の「延長用給水ホース」をお求めください。[168ページ](#)

排水口が洗濯乾燥機の下にある場合は?

- 別売の「真下排水つぎてB」、「脚カバーセット」を使用してください。[168ページ](#)
排水ホースをそのまま洗濯乾燥機の下に押し込むと機構部にホースが接触して破れ、水漏れの原因になります。詳しくは、据付説明書をご覧ください。

付属のふろ水ポンプの長さが足りないときは?

- 長さが足りないときは、別売の「延長用(5m)ふろ水ホースセット」をお求めください。[168ページ](#)
9mまで延長できます。

Ag⁺イオンの安全性は?

- Ag⁺イオンは、飲料水や浴場水の殺菌にも利用されており、皮膚に対する安全性も確認されています。ただし、金属アレルギーの方は個人差があり低濃度でも影響が出る場合があります。異常を感じたらご使用をひかえてください。

Ag⁺イオンの発生装置の寿命は?

- 水質・水温などによって異なりますが、標準コース9.0kg、Ag⁺イオンコート「標準」でお洗濯の場合、Ag⁺イオン発生装置は約5,500回ご使用いただけます。
(Ag⁺イオンコート「強」をご使用の場合の寿命は約1/3になります)
- 寿命の場合は、Ag⁺イオンコート「標準」や「強」ランプを急速点滅させてお知らせします。
Ag⁺イオン発生装置の交換は、お買いあげの販売店または、お客様ご相談窓口にお問い合わせください。

運転中、ドアは開けられるの?

- 運転中は、安全のため自動的にロックされます。
洗濯物の追加のためなどにドアを開けるときは、「ロック解除」ボタンを押します。[118ページ](#)
なお、洗濯中にドアを開けると内ドアのガラス面に付いた水や泡が、床に流れることがありますので、ご注意ください。

乾燥後、衣類を取り出す時期がわかりにくい

- 乾燥運転が終わると、置ジワ防止運転を(最長2時間まで)おこないます。「置ジワ防止」表示が点滅しているときは、乾燥が終わっていますので、「ロック解除」ボタンを押して、できるだけ早く取り出してください。(置ジワ防止運転をおこなわないように、設定することもできます。[151ページ](#))

こんなときは？…故障ではありません

こんなときは		故障ではありません
残り時間表示	残り時間が増えたり、減ったりすることがある	<ul style="list-style-type: none"> 残り時間は、運転状況にしたがって補正しながら表示しますので、衣類の種類、質や片寄りなどにより、途中で増減することがあります。とくに、乾燥中は、乾燥状態によって急に増減することがあります。また、脱水途中にドアを開けて「E02」が出たり、一時停止したあと再スタートすると、脱水工程の初めに戻るため、残り時間が増えます。
	洗濯～乾燥の場合、残り時間表示が長めに出る	<ul style="list-style-type: none"> 残り時間は、衣類の種類や片寄りによって長めになることがあります。実際の運転終了はセンサーで検知しますので、衣類に応じた時間になります。
	乾燥運転中、「20分」が点滅し、減らない	<ul style="list-style-type: none"> 乾燥の終了をセンサーで確かめています。検知結果によっては、運転時間がさらに延びる場合があります。
ドア	ドアのロック解除をしてもすぐにドアが開かない	<ul style="list-style-type: none"> ドラム内が高温の場合、送風運転で温度を下げてから、ロック解除するため、多少の時間がかかります。なお、「ソフト温風」39ページで乾燥すると、乾燥中でも「ロック解除」ですぐにドアが開けられます。
	外ドアを開閉するとき「カラカラ」と音がする	<ul style="list-style-type: none"> スムーズに開閉させるための構造上、多少の音がします。
洗い・すすぎ	洗濯中に給水する	<ul style="list-style-type: none"> 水位が下がると、自動的に水を補給します。
	洗いやすすぎ中に水が見えない	<ul style="list-style-type: none"> ドラム式は、少量の水で衣類を持ち上げて落す、たたき洗いをおこないます。洗濯液やすすぎ液が少量であっても、むらなくしみ込みます。8ページ
	「ためすすぎ」を選んでいるのに「注水」表示が点滅する	<ul style="list-style-type: none"> 洗濯物が片寄ったり、多量に泡が発生して、正しく脱水できないときに十分に脱水せずに、次のすすぎ工程に移ることがあります。この場合、すすぎを良くするために、自動的に「注水すすぎ」に切り替わります。
	洗いやすすぎ中に「ゴー」と音がする	<ul style="list-style-type: none"> 循環ポンプの動作する音です。
脱水	脱水中に給水する	<ul style="list-style-type: none"> ドラム内に多量に泡が発生したとき、泡を消すために自動的に給水します。 中間脱水の場合は、次のすすぎが「注水すすぎ」になって、「注水」表示が点滅します。 最終脱水の場合は、脱水中に「脱水」表示が急速点滅します。
	脱水できない	<ul style="list-style-type: none"> 水を含んだ状態で1.5kg以上になるような、厚手で吸水性の高い物を1枚だけ洗濯する場合、「E04」66ページを表示し、脱水できずに止まる場合があります。その場合は、手で軽く絞ってから脱水し直してください。
乾燥	異臭(ゴム臭)がする	<ul style="list-style-type: none"> 乾燥機能の使いはじめに、ゴムのにおいがすることがあります。「乾燥試運転」をおこなうと、においが軽減されます。なお乾燥機能のご使用とともに、軽減されます。21ページ
	乾燥なのに水の流れる音がする	<ul style="list-style-type: none"> 乾燥時に衣類から出る高温の湿気を、冷却除湿して乾燥しています。このときの水道水の流れる音です。
	乾燥が終了しているのに停止しない	<ul style="list-style-type: none"> 乾燥終了後の置きジワを防ぐため、「置きジワ防止」運転をおこなっています。「置きジワ防止」運転をおこなわないように設定することもできます。50ページ

故障かな？(おかしいなっと思ったら)

必要なときに

故障かな?(おかしいな?と思ったら)

こんなときは?…故障ではありません

こんなときは		故障ではありません
ふろ水	「ふろ水すすぎ」を選んで いるのに水道水ですすぐ	<ul style="list-style-type: none"> すすぎの中間脱水時に多量の泡が発生したとき、泡を消すために、「ふろ水すすぎ」を表示したまま、自動的に水道からの給水します。また、注水すすぎを選んだ場合は、一定量までふろ水を給水したあとの注水は水道水でおこないます。
	十分に乾燥しないまま 運転が終了する	<ul style="list-style-type: none"> 衣類の量が規定量を超えている場合、また途中でいったん電源を切った場合や、厚手の衣類が混ざっている場合は、湿り気が残ることがあります。 しっかり乾燥させたいときは、乾燥の仕上がり具合を調節できます。50ページ ご使用中に乾き具合が悪くなってきたと感じたときは、内部に糸くずがたまっていることがありますので、「槽洗浄コース(洗い8分)」の運転をおすすめします。56ページ
仕上がり	タオルなどを洗濯すると ゴワゴワする	<ul style="list-style-type: none"> ドラム式の特長である「たたき洗い」ではタオルなどがパイル倒れを起こすことがあります。ふんわり仕上げたいときは、乾燥までの運転をおすすめします。また、柔軟剤を使って乾燥コースで「室内干し」を選んで洗濯乾燥連続運転後に吊り干しすると、ゴワゴワ感が抑えられます。
	衣類が黒ずむ 黄ばむ	<ul style="list-style-type: none"> 泡立ちの多い洗剤を使うと「たたき洗い」に支障をきたし、わずかに汚れが残ることがあります。泡立ちの少ない洗剤を正しく計って使うか、液体洗剤の場合は、標準よりも2割程度多めにお使いください。(使用量は16ページ) また、手動設定で洗いを長めに、すすぎ回数を多めに設定して運転されることをおすすめします。(わが家流に登録すると毎日のお洗濯に便利です)
	乾燥のしわが気になる	<ul style="list-style-type: none"> しわが気になるときは、衣類の量をひかえめにする、乾燥の仕上がり具合「ひかえめ」を選ぶ50ページ、脱水終了後にいったん衣類をほぐし直す、などの方法をおすすめします。(しわをつけたくない衣類は乾燥コースで「室内干し」を選んで洗濯～乾燥連続で運転後、吊り干ししてください)
	衣類に糸くずが付く	<ul style="list-style-type: none"> 本機は「たたき洗い」のため、布傷みが少なく、糸くずが少ないのが特長です。ただし、新しいタオルなどを洗濯するとパイルの抜けにより、糸くずが出る場合があります。糸くずの付着しやすい衣類を市販の目の細かい洗濯ネットに入れてください。 なお、新しいタオルなど糸くずの出やすいものを乾燥したあとは、ドラム内に糸くずが残っている場合がありますので、「槽洗浄コース(洗い8分)」を選んで運転し、洗い流しておいてください。56ページ
	ドアを開けたときに送風 している	<ul style="list-style-type: none"> ドラム内が高温のときに「一時停止」後、ロック解除した場合、ドアが開いていても送風していることがあります。(3分以内に止まります)
その他	蛍光灯が一瞬暗くなること がある ブレーカーが切れる	<ul style="list-style-type: none"> ご家庭のコンセント回路によっては、モーターの動き始めやヒーターが入るときに、一瞬電圧が低下したり、ブレーカーが切れることがあります。(15A以上の専用コンセント回路をおすすめします)
	ドラムを手で動かすと、 「シャワシャワ」という音がする	<ul style="list-style-type: none"> 脱水時のバランスをとるために入れてある液の音です。
	ラジオ、テレビに雑音が入ったり、 映像が乱れることがある	<ul style="list-style-type: none"> ラジオ、テレビからできるだけ離してください。(約3m以上)
	ドラム内のプラスチック部 に色が付いた	<ul style="list-style-type: none"> 新しいジーパンなど、色落ちしやすいものから色移りしたためです。

こんなときは？…お調べください。

こんなとき	お調べください
動かない (ランプが点灯しない)	<ul style="list-style-type: none"> 電源プラグをきっちりと差し込んでいますか。 停電または、ご家庭のヒューズ、ブレーカーが切れていませんか。
ドアが開かない	<ul style="list-style-type: none"> ロックされています。電源を入れるとロックが解除されます。ドラム内が高温(「高温/送風」「ロック」表示点灯)のときは、「ロック解除」を押すと送風運転が始まり、ドラム内の温度が下がり「高温/送風」「ロック」表示が消灯したら、ドアが開けられます。18ページ
異常音が出る 振動が大きい	<ul style="list-style-type: none"> 本体が傾いたり、がたついたりしていませんか。58ページ 輸送用固定ねじをはずしていませんか。58ページ ヘアピンや金物など、異物がまぎれこんでいませんか。
水が漏れる	<ul style="list-style-type: none"> 糸くずフィルターをつまみは、確実に締めてありますか。53ページ 給水ホースはしっかり取り付けられていますか。59ページ 洗剤ケースの受け側(本体側)に洗剤がたまっていますか。52ページ
よく乾かない 乾燥時間が長い	<ul style="list-style-type: none"> 衣類を入れすぎていませんか。衣類がからんでいませんか。 脱水が不十分なまま入れていますか。 衣類が多いのにソフト温風を選んでいませんか。 蛇口は開いていますか。(水冷除湿式ですので、水道蛇口を開いてください)乾燥のさい、蛇口を閉めたままでも異常表示が出ませんので、ご注意ください。

いろいろなお知らせ …次の表示は異常ではありません。

Ag⁺イオンコート機能をお使いのとき

表示	お知らせ内容	説明
 <p>Ag⁺イオンコート「標準」や「強」のランプが速く点滅</p>	<p>Ag⁺イオン発生装置の寿命などにより、銀イオンの発生が止まっています</p>	<p>そのままご使用いただいても差し支えありませんが、Ag⁺イオンコート機能の利用はできません。Ag⁺イオンコート機能をご利用になりたい場合には、Ag⁺イオン発生装置の交換が必要です。装置の交換については、お買いあげの販売店またはお客様ご相談窓口などにお問い合わせください。(給水のトラブルによる原因も考えられます)詳しくは 24ページ</p>

故障かな？(おかしいな？と思ったら)

必要なときに

故障かな?(おかしいな?と思ったら)

(お知らせ表示の例)

パネル表示にこんな表示が出たら…(1)



表示	お知らせ内容	こうしてください
	(洗濯～乾燥連続運転中) 洗濯物の量が多すぎる	<ul style="list-style-type: none"> 乾燥量が多い場合、お知らせします。(洗濯物が濡れている場合も多めに検知して表示することがあります) いったん電源を切って、洗濯物の量を適量に減らし、スタートし直してください。量を減らさずに運転を続けると、乾燥中や「置ジワ防止」運転中にも「FULL」表示をおこない、乾燥むらや乾き残りができるなど、十分な乾燥ができません。
	糸くずフィルターに糸くずがたまっている (洗濯終了～24時間表示)	<ul style="list-style-type: none"> 糸くずフィルターを、お手入れしてください。53ページ 「電源切」を押すと、表示は消えます。
	内部に糸くずがたまっている (乾燥終了後または乾燥スタート時に表示)	<p>新しいタオルなど、パイル抜けしやすいものを乾燥運転した場合などに、内部に糸くずがたまることがあります。以下の手順で槽内を洗浄してください。 (なお、糸くずのたまりを検知した場合、時間が長くなったり、十分に乾燥しないまま運転が終了する場合があります。)</p> <ul style="list-style-type: none"> ドラム内の衣類を必ず取り出し、電源を入れ直して「槽洗浄コース」(「洗い8分」56ページ)を選び、スタートしてください。 洗浄のあとは、糸くずフィルターをお手入れしてください。53ページ

(異常表示の例)

パネル表示にこんな表示が出たら…(2)

原因を取り除いてから再スタートします。



表示	お知らせ内容	調べるところ	再スタートのしかた
	給水ができない	<ul style="list-style-type: none"> 蛇口を開けましたか。断水していませんか。 給水ホース接続口のフィルターが、詰まっていますか。54ページ 	<ul style="list-style-type: none"> 「スタート」ボタンを押します。
	外ドアが開いている	<ul style="list-style-type: none"> 外ドアを確実に閉め直します。 	
	排水ができない	<ul style="list-style-type: none"> 排水ホースがつぶれていませんか。 排水位置が高かったり、ホースの先がふさがっていませんか。59ページ 延長ホースが長すぎませんか。 糸くずフィルターに糸くずがたまっていますか。 	<ul style="list-style-type: none"> 「スタート」ボタンを押します。
	脱水ができない	<ul style="list-style-type: none"> 本体が傾いたり、がたついていませんか。 衣類が片寄りやすくなっていますか。 衣類がからまっているときは、ほぐしてください。 	<ul style="list-style-type: none"> 「スタート」ボタンを押します。

表示	お知らせ内容	調べるところ	再スタートのしかた
E 19	泡立ちが多い	<ul style="list-style-type: none"> • 洗剤を入れすぎていませんか。 	<ul style="list-style-type: none"> • 泡がおさまったら、「スタート」ボタンを押します。
EP	ふろ水給水ができない	<ul style="list-style-type: none"> • ふろ水ポンプが浮き上がっていませんか。(ポンプ内の空気を追い出しながら沈めます) • ふろ水ポンプのフィルターが詰まっていますか。 • ふろ水用ホースが折れ曲がっていませんか。 	<ul style="list-style-type: none"> • 「スタート」ボタンを押します。
E 12	給水温度が高い	<ul style="list-style-type: none"> • 温水(給湯器からの給湯)になっていませんか。(洗濯時は50℃以下に。乾燥は水道水で運転してください) 	<ul style="list-style-type: none"> • 水温が下がってから、「スタート」ボタンを押します。
E 17 E 18 E 20	モーターが回らない	<ul style="list-style-type: none"> • 水を吸いやすいもの、重いものなど、洗濯物を入れすぎていませんか。 • 脱水が不十分なまま乾燥していませんか。 <hr/> <ul style="list-style-type: none"> • 原因を取り除いても表示を続けるときは、電源プラグを抜き、すぐに修理を依頼してください。 	<ul style="list-style-type: none"> • 「スタート」ボタンを押します。
E 21	外ドアが開けられない	<ul style="list-style-type: none"> • 「ロック」表示が消える前に外ドアを開きませんでしたか。 	<ul style="list-style-type: none"> • 外ドア、内ドア共に確実に閉め、「ロック解除」ボタンを押してください。「ロック」表示が消えるとドアが開けられます。
E 27	内ドアが開いている	<ul style="list-style-type: none"> • 内ドア・外ドア共に確実に閉め、「スタート」ボタンを押します。電源を入れたときに表示した場合はドアを閉め、電源を入れ直してください。 	
表に記載以外の E …表示や […などの表示のとき		<p>電源プラグをいったん抜き、1分ほどしてから入れ直し、「電源入」にします。再度、同じ表示をするときは、故障のおそれがありますので電源プラグを抜き、すぐに点検・修理を依頼してください。</p> <ul style="list-style-type: none"> • 「E 07」「E 09」「E 11」「E 12」「E 18」「E 25」は、乾燥に関する表示です。電源を入れ直すと、洗濯運転(洗い～脱水)には使えます。乾燥中に再度同じ表示をする場合は、故障のおそれがあります。 • 「E …」などの表示中にドアを開けるときは、電源プラグを抜き、しばらくしてから入れ直し、電源を「入」にしてから、「ロック解除」ボタンを押します。ドアのロックが解除するまでにしばらく時間がかかることがあります。 	

故障かな？(おかしいな？と思ったら)

必要なときに

仕様

種 類	ドラム式電気洗濯乾燥機
電 源	100V 50/60Hz共用
標準洗濯・脱水容量	9.0kg (乾燥時の布の質量)
標準乾燥容量	6.0kg (乾燥時の布の質量)
標準使用水量	(洗濯時) 87L (洗濯～乾燥時) 140L
電動機定格消費電力	(洗濯) 160W (循環ポンプ) 30W
電熱装置定格消費電力	(乾燥) 強1250W、弱700W
乾燥時消費電力	強1300W 弱750W
運 転 音	洗い時33dB、脱水時40dB、乾燥時38dB
洗濯の方式	ドラム式
乾燥方式	水冷除湿形回転ドラム式
水道水圧	0.03~0.8MPa
外形寸法*	幅640、奥行699、高さ1035 (mm)
製品質量	69kg

※幅には排水ホースを含んでいます。

- 上表は(社)日本電機工業会の洗濯機性能評価基準による。
- 電源プラグを差し込んだ状態で、電源スイッチを「切」にしたときの待機時消費電力は0(ゼロ)です。
- 本機はヘルツ(Hz)フリーです。
転居により電源周波数が変わっても、部品の取り換えや調整の必要はありません。

ふる水ポンプ

定 格	直流12V 1.2A
揚 水 量	揚程1m 7L/分 長さ4m時 (揚程1.4m 6L/分)

- ふる水ポンプは指定以外のものはご使用になれませんので、当社の別売部品をお求めください。

● 製品についてのお問い合わせは…

お客様相談センター ☎ 0120-078-178	フリーダイヤルがご利用いただけない場合は… 東日本相談室 TEL 043-351-1821 西日本相談室 TEL 06-6792-1582
《受付時間》月曜～土曜：午前9時～午後6時 日曜・祝日：午前10時～午後5時	

● 修理のご相談は…

61ページ記載の「お客様ご相談窓口のご案内」をご参照ください。

● シャープホームページ

<http://www.sharp.co.jp/>

シャープ株式会社

本 社 〒545-8522
大阪市阿倍野区長池町22番22号
電化システム事業本部 〒581-8585
大阪府八尾市北亀井町3丁目1番72号

別売部品

- 延長用給水ホース
水栓つぎでに取り付けできます。
- | | |
|------------------|----------------|
| 流通コード | 希望小売価格 (税抜価格) |
| 1m用 210 360 0110 | 1,365円(1,300円) |
| 2m用 210 360 0111 | 1,837円(1,750円) |
| 3m用 210 360 0112 | 2,100円(2,000円) |
| 5m用 210 360 0113 | 2,887円(2,750円) |

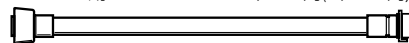

- 給水ホース
水栓つぎでは付属していません。オートストッパー付き水栓ジョイントとともにお求めください。
- | | |
|--------------------|----------------|
| 0.5m用 210 360 0291 | 1,365円(1,300円) |
| 1m用 210 360 0187 | 1,890円(1,800円) |

- 分岐水栓 CB-E3 211 425 0032 5,775円(5,500円)
- オートストッパー付き水栓ジョイント
(シャープエンジニアリング(株)取扱い品)
- | | |
|----------------|----------------|
| 直形ノズル YSP-1A-S | 2,520円(2,400円) |
| L形ノズル YSP-L-S | 3,360円(3,200円) |
| 給水栓 YS80-S | 4,830円(4,600円) |

- 壁ピタ水栓 CB-L6 210 217 0101 6,825円(6,500円)

- 排水ホースキット
長さ1.3m

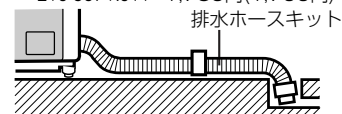

- 真下排水つぎてB 210 217 0065 1,470円(1,400円)
(脚カバー4個同梱)
排水口が本体の下にある場合に



- 脚カバーセット 210 110 0352 840円(800円)
(高さ2.7cm)
排水口が本体の下にある場合に



- 排水Lつぎて 210 247 0062 1,312円(1,250円)
排水ホースのコーナー処理に



- 洗濯機用トレイ 210 416 0060 3,885円(3,700円)
万の水こぼしなど、床の汚れ防止に便利です。
幅585 奥行585 高さ10 (mm)

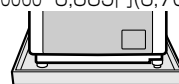

- 凍結防止用ヒーター 210 623 0001 2,520円(2,400円)

- 給水弁用フィルター 210 337 0251 315円(300円)

- 洗濯キャップ 210 312 0224 1,260円(1,200円)
(ドラム式洗濯乾燥機用)

- ふる水ポンプ 長さ4m 210 396 0081 3,150円(3,000円) セット

- 延長用(5m)ふる水ホースセット 210 360 0368 3,045円(2,900円)

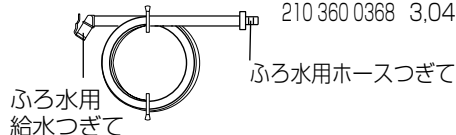

- 洗濯槽クリーナー (シャープエンジニアリング(株)取扱い品)
(塩素系) ES-C 2,100円(2,000円)
石けんかすなどの汚れ落としに

くわしくは、お買いあげの販売店またはお客様ご相談窓口 61ページ)にお問い合わせください。

部品および価格は、2006年3月現在のものです、変更する場合があります。