

# SHARP®

## ドラム式電気洗濯乾燥機

業務用

# 取扱説明書

## オーナー編

形名

イー エス エイチディー ピー

# ES-HD63P

お買いあげいただき、まことにありがとうございました。  
ございました。

この取扱説明書(オーナー編)をよくお読み  
のうえ、正しくお使いください。

ご使用前に取扱説明書(本編)の「安全上  
の注意」を必ずお読みください。

この取扱説明書(オーナー編)は、取扱説明書  
(本編)・保証書とともに、いつでも見ることが  
できる所に必ず保存してください。

※当商品は日本国内向けであり、日本語以外の  
説明書はありません。

This model is designed exclusively for Japan, with  
manuals in Japanese only.

## もくじ

ページ

準備と確認	各部のなまえ	2
	●各部のなまえ	2
	●付属品	2
	●コインボックス(硬貨の回収のしかた)	3
	●お願い	3
操作部のなまえと運転コース	操作部のなまえ	4
	●電源の入れかた/切りかた	4
	●運転コース	4
		5
設定のしかた	オーナーモード	6
	●オーナーモード設定早見表	6
	●オーナーモードの確認・変更の流れ	7
	運転回数・コイン枚数の確認	8
	料金・コース「無効」・乾燥時間の設定	10
	セキュリティロック機能の設定	13
	洗剤自動投入機能の設定	16
	水量・脱水・排水フィルターエラーの設定	18
	ドラム洗浄コース運転回数の確認・ オーナーモードの初期化	20
	必要なとき	こんなときは?
●オーナー暗証番号の確認のしかた		21
●オーナー暗証番号を忘れたとき		裏表紙
	●停電中にドアを開けるとき	裏表紙

本書の ページ 内の数字は、主な説明のあるページを示しています。

# 各部のなまえ

## 各部のなまえ

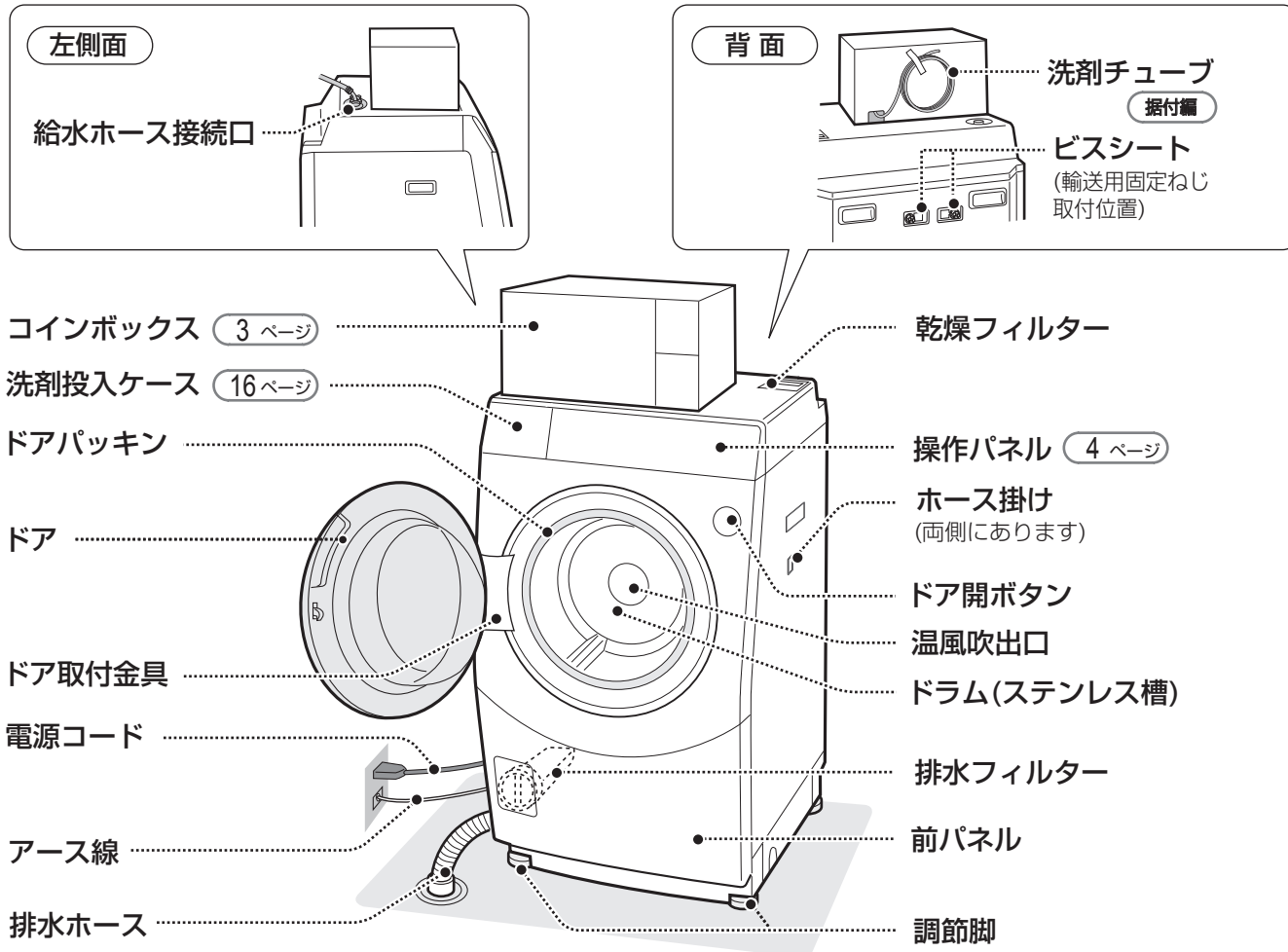

### ドアについて

- ドア開ボタンを押すとドアが開きます。閉めるときは、ドアをしっかり押し閉めてください。
- ドアを開閉するときには、ドア取付金具の近くに手を置かないでください。【けがの原因】

## 付属品

給水ホース (1組)

長さ0.8m

据付編

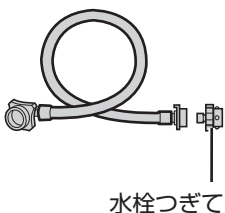

※同じ袋に入っています

鍵(コインボックス用) (2個) (3 ページ)

保証書 (1部)

ビスシート (2枚) (据付編)

コースボタン隠し用シート (3枚)

(12 ページ)

ラベルシート【大】 (1部) (12~14 ページ)

ラベルシート【中】 (1部) (据付編)

ラベルシート【小】 (1部) (13 ページ)

洗剤用付属品 (据付編)

ふた (1個)

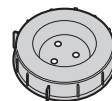

おもり用ナット (2個)

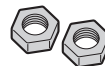

T型ジョイント (1個)



結束バンド (1本)

## コインボックス(硬貨の回収のしかた)

付属の鍵を鍵穴に差し込み、右に回してコインケースを手前に引き出すと、硬貨を回収できます。

- コインケースは100円硬貨専用です。約400枚まで収容できます。硬貨をため過ぎると、エラー「E32」を表示し、コインの投入ができなくなります。  
必ず、400枚以内で回収してください。コイン枚数はオーナーモードで確認できます。(8 ページ)
- 通常は硬貨投入口内のシャッターが閉じているため、コインを投入できません。  
コース選択ボタン(4 ページ)を押すと、シャッターが開いてコインを投入できます。
- 不正硬貨や変形硬貨などが詰まったときは、つまりボタンを押すと詰まった硬貨が戻り口に戻ります。
- 鍵を紛失した場合は、新しい鍵を作るために鍵に記載されている番号が必要です。万一の鍵の紛失に備えて、鍵の番号をメモされることをおすすめします。

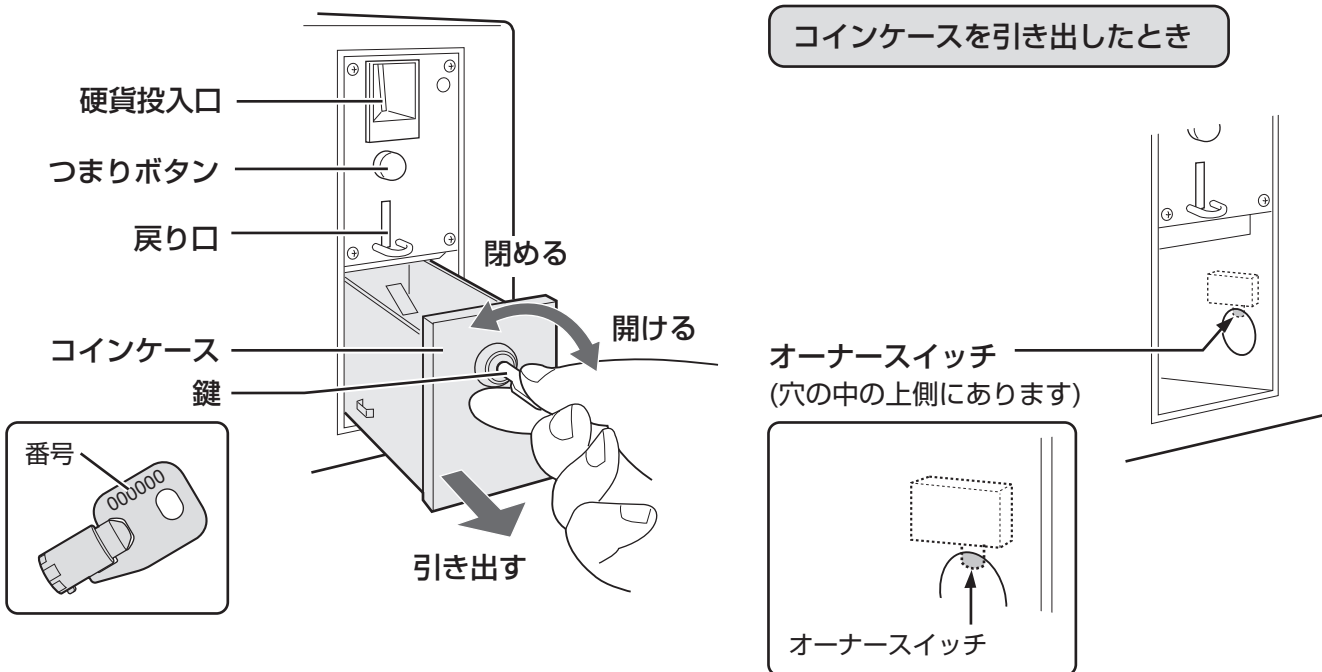

## お願い

- ご使用前に以下のことをおこなってください。

- ① 付属ラベルシート【中】を洗剤ケースに貼る
  - ② 各コースの運転回数・コイン枚数が「0」になっていることを確認する
  - ③ 必要に応じて、オーナーモードでコースの料金・乾燥時間の変更・暗証番号機能(セキュリティロック機能)の設定などをおこなう (6~19 ページ)
- ①,②の手順は別冊「据付編」の「試運転をする」をご覧ください。

# 操作部のなまえと運転コース

## 操作部のなまえ

※各ボタンの説明はオーナーモード設定時の内容です。  
運転時のボタンの説明は取扱説明書(本編)をご覧ください。

### 数字表示部

- オーナーモード設定中は設定内容を表示します。(7~21 ページ)
- 運転時間を表示する場合は1時間未満は分単位【例:「35」分】、1時間以上は時間・分単位【例「1:40」(1時間40分)】で表示します。(11 ページ)

### 営業中ランプ

- 電源が入っているときに点灯します。
- オーナーモード中は消灯します。

### 電源ボタン

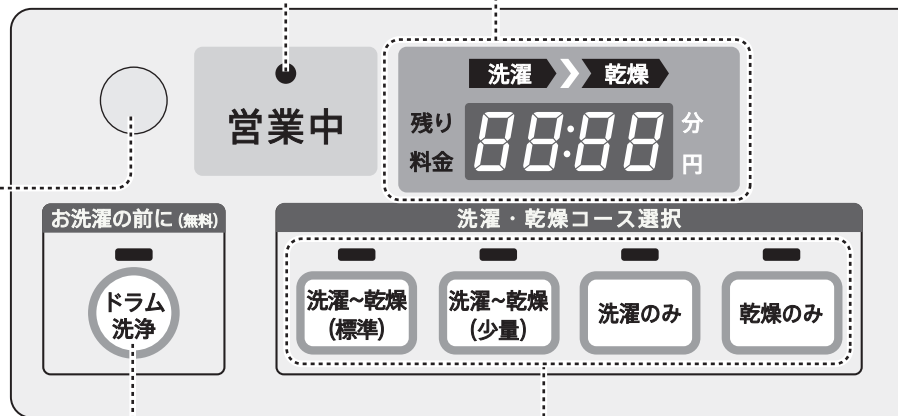

### ドラム洗淨ボタン (7~21 ページ)

オーナーモードで設定するとき 사용합니다。

### コース選択ボタン (7~21 ページ)

オーナーモードで設定するとき 사용합니다。

## 電源の入れかた／切りかた

### 電源の入れかた

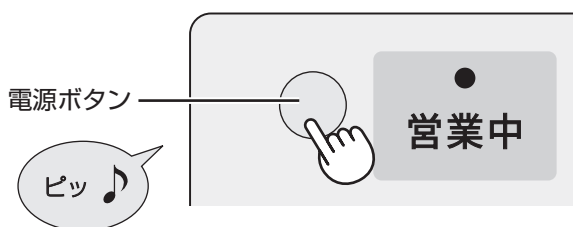

電源を入れると、「営業中」ランプが点灯し、ドラム洗淨ボタンとコース選択ボタンのランプが点滅します。

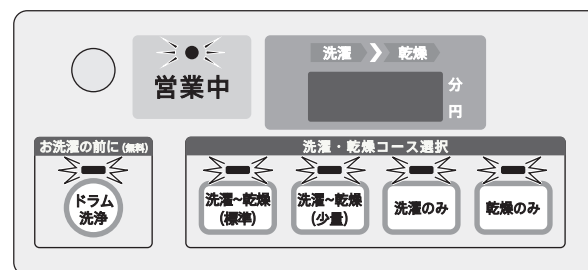

### 電源の切りかた



同時に5秒押す

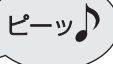

▶ 電源が切れる

※ 本書は、点灯と点滅を次のように表示します。

⇒ ⇐ : 点灯    ⇒ ⇐ : 点滅

### セキュリティランプ

オーナーモードでセキュリティロック機能を設定中に点灯します。 (14 ページ)

### 工場出荷時はこの部分にカバーを取り付けています

本機は運転終了後に他の人が衣類を取り出すことを防ぐために、暗証番号を入力してドアを開ける「セキュリティロック機能」を搭載しています。この機能を使用するときは、カバーをはずしてください。 (14 ページ)

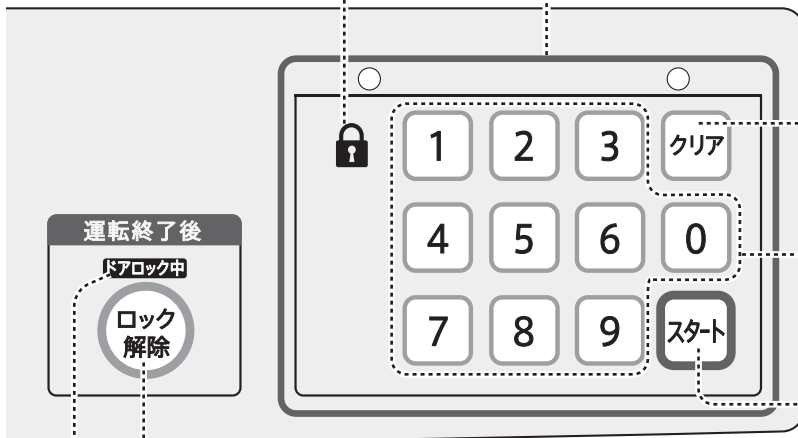

### クリアボタン (15 ページ)

入力中のオーナー暗証番号を消去します。

### 数字ボタン (15 ページ)

オーナー暗証番号を設定するときに使用します。

### スタートボタン (本編)

ロック解除ボタン (7~21 ページ)    オーナーモードで設定するときに使用します。

ドアロック中ランプ (本編)

## 運転コース (※工場出荷時の内容)

コース	洗濯・乾燥容量の上限	運転時間の目安(工場出荷時)			利用料金(工場出荷時)
		洗濯	乾燥	計	
洗濯～乾燥(標準)	3.0kg	40分	1時間20分	2時間	500円
洗濯～乾燥(少量)	1.0kg	30分	50分	1時間20分	400円
洗濯のみ	6.0kg	35分	—	35分	300円
乾燥のみ	3.0kg	—	30分～2時間	30分ずつ追加できます	100円/30分
ドラム洗浄	—	—	—	1分	無料

乾燥時間と利用料金はオーナーモードで変更できます

(10 ページ)

# オーナーモード

## オーナーモード設定早見表

【モード番号】・ 項目・参照ページ	説明	初期値 (工場出荷状態)
【1】 運転回数・コイン枚数 の確認 (8 ページ)	(1) 各コースの運転回数・コイン枚数・コイン積算枚数の確認とリセット	—
【2】 料金・乾燥時間設定 (10 ページ)	(1) 各コースの料金設定と 各コースボタンの有効/無効設定 <ul style="list-style-type: none"> <li>「乾燥のみ」以外のコースは、「OFF」と0円～900円まで(100円単位)を設定可</li> <li>乾燥のみコースは、「OFF」・0円・100円を設定可</li> <li>「OFF」を選ぶと、そのコースボタンを無効にする</li> </ul>	洗濯～乾燥(標準) : 500円 洗濯～乾燥(少量) : 400円 洗濯のみ : 300円 乾燥のみ : 100円
	(2) コース乾燥時間の設定 <ul style="list-style-type: none"> <li>乾燥運転をおこなうコースの乾燥時間を20分～2時間まで10分単位で設定可</li> </ul>	洗濯～乾燥(標準) : 1時間20分 洗濯～乾燥(少量) : 50分 乾燥のみ : 30分
【3】 セキュリティロック 機能設定 (13 ページ)	(1) セキュリティロック機能の有効/無効設定	無効「0」
	(2) セキュリティロック機能有効時に使用する オーナー暗証番号の設定	「0000」
	(3) 暗証番号の自動解除設定 <ul style="list-style-type: none"> <li>運転終了から一定時間経過後に入力した暗証番号を自動解除する。(解除後は暗証番号の入力をせずにドアを開けれます)</li> <li>暗証番号有効時間は10分～2時間まで10分単位で設定可</li> </ul>	無効「0」
【4】 洗剤自動投入機能設定 (16 ページ)	(1) 洗剤ポンプの試運転	—
	(2) 洗剤自動投入機能の有効/無効設定	有効「1」
	(3) 洗剤量の設定(標準「0」/多め「1」/少なめ「2」)	標準「0」
【5】 水量・脱水・ 排水フィルターエラー の設定 (18 ページ)	(1) 「洗い」水量の設定(標準「0」/多め「1」) <ul style="list-style-type: none"> <li>「多め」に設定すると、使用水量が約5L増えます</li> </ul>	標準「0」
	(2) 「脱水立ち上がり制御」の設定 (標準「0」/スムーズ「1」/低振動「2」) <ul style="list-style-type: none"> <li>標準 : 通常の脱水</li> <li>スムーズ : 吸水量の多い衣類を洗濯することが多いときなど</li> <li>低振動 : 脱水時の振動を抑えたいとき</li> </ul>	標準「0」
	(3) 「排水フィルターエラー(E03エラー) 報知タイミング」の設定(標準「0」/遅め「1」)	標準「0」
【6】 ドラム洗浄コース運転回数 の確認・オーナーモード 設定の初期化 (20 ページ)	(1) ドラム洗浄コースの運転回数の確認とリセット	—
	(2) オーナーモードの設定内容を工場出荷状態に戻す	—

# オーナーモードの確認・変更の流れ

- 運転中以外の人にオーナーモードに入ると、(6 ページ) の表の設定内容の確認・変更ができます。
- 運転中は「1: 運転回数・コイン枚数の確認」のみ確認できます。運転中の操作のしかたは (9 ページ) をご覧ください。

## 1 オーナーモードに入る

- ① コインケースをはずす
- ② 右横の穴に指を入れて  
オーナースイッチを  
押す

オーナースイッチは  
穴の中の上側に  
あります。

カチッ

右端に  
モード番号「1」を  
表示する



## 2 モード番号の選択・決定

- ① (6 ページ) の表からモード番号を選ぶ



押すたびに、番号が変わる



- ② 選んだモード番号を決定する



選んだモード番号の  
設定内容を表示する

(8~21 ページ)

## 3 設定内容の確認・変更

(8~21 ページ) を参照して、設定内容の  
確認・変更をおこなう

## 4 変更を登録する

設定内容を確認後、終了するとき  
(対象：モード番号「1」~「6」)

そのまま手順5に進む

- 手順3で変更した内容は登録されません

変更内容を登録するとき  
(対象：モード番号「2」~「5」)

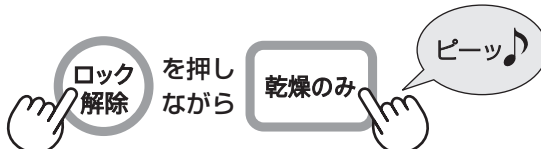

- ▶ 変更内容が登録される

リセット操作をするとき  
(対象：モード番号「1」・「6」)

モード番号「1」は (9 ページ) を、  
モード番号「6」は (20 ページ) または (21 ページ) を  
おこなう

## 5 設定を終了する

オーナーモードを終了するとき

オーナースイッチを押す

- ▶ 通常の表示(コース選択表示)に戻る

設定終了後、他のモード番号の設定をするとき

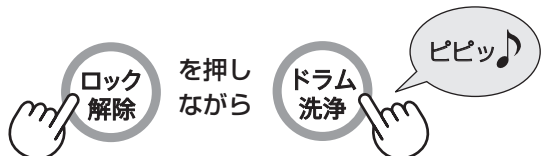

- ▶ モード番号表示に戻る

# 運転回数・コイン枚数の確認

## 操作のしかた

- 各コースの運転回数・コインの枚数と工場出荷時からのコイン積算枚数を確認できます。

(表示可能な数 運転回数：0～9,999回 コイン枚数：0～9,999枚 コイン積算枚数：0～65,535枚  
実際の回数や枚数が上限値を超えた場合は、上限値を表示します)

※運転中にコンセントを抜いたり、停電した場合は、コイン枚数とコイン積算枚数に差異が発生する場合があります。

### 運転中以外の人に確認する場合

1

コインケースをはずして  
オーナースイッチを押す

オーナースイッチ

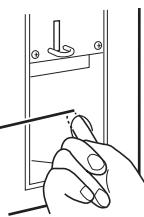

モード番号「1」を表示する



2

「1」を決定する



洗濯～乾燥(標準)コースの  
運転回数を表示



3

① 他のコースの運転回数を確認する



② コイン枚数とコイン積算枚数を確認する



押すたびに表示が切り換わる

コイン枚数表示(例：253枚)



コイン積算枚数表示(例：23,476枚)

一万の位  
(「残り」点灯)

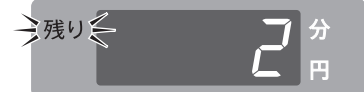

交互表示

千以下の位  
(「料金」点灯)



4

運転回数とコイン枚数の確認だけをして終了するとき

そのまま手順5に進む

運転回数とコイン枚数をリセットするとき

- コイン積算枚数はリセットされません

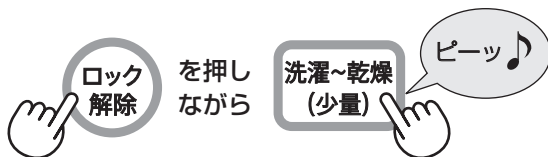

▶ リセット完了

オーナーモードを終了するとき

オーナースイッチを押す

▶ 通常が表示(コース選択表示)に戻る

5

設定終了後、他のモード番号の設定をするとき

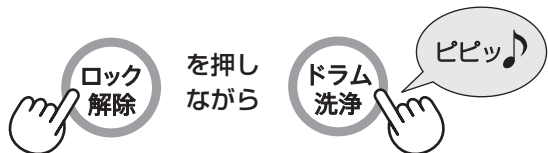

▶ 表示がモード番号「1」に戻る

### 運転中に確認する場合

コインケースをはずして  
オーナースイッチを押す

オーナースイッチ

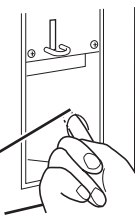

1

洗濯～乾燥(標準)コースの運転回数を表示



9 分  
円

2

各コースの運転回数・コイン枚数・  
コイン積算枚数を確認する

(確認のしかたは 8 ページの「運転中以外  
のときに確認する場合」の手順3を参照)

3

必要に応じて運転回数とコイン枚数を  
リセットする

(リセットのしかたは 9 ページの「運転中  
以外ときに確認する場合」の手順4を参照)

4

オーナースイッチを押して  
オーナーモードを終了する

▶ 運転中の表示に戻る

# 料金・コース「無効」・乾燥時間の設定 1

## 1：操作のしかた

- 各コースの設定を変更した場合は、本体のラベルを変更してください。(12ページ)
- 各コースの料金設定ができます。(0円～900円。100円単位。「乾燥のみ」コースは0円と100円のみ)
- 料金設定時に「OFF」を選ぶと、そのコースを「無効」にできます。(選んだコースを使用不可にする)
- 各コースの乾燥時間を設定できます。(20分～2時間。10分単位)

※「乾燥のみ」コースのボタンを1回押すときの乾燥時間を「50分」または「1時間10分」から「1時間50分」の間に設定すると、乾燥時間を最大2時間まで選べなくなります。  
(例えばボタンを1回押すときの乾燥時間を「50分」に設定した場合、選べる乾燥時間は50分と1時間40分)

① コインケースをはずしてオーナースイッチを押す

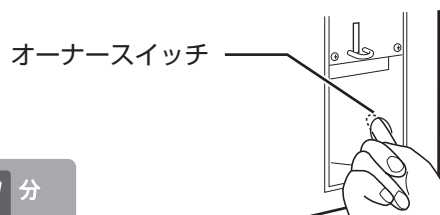

② モード番号「2」を選ぶ



③ 「2」を決定する



① 他のコースの料金を確認する

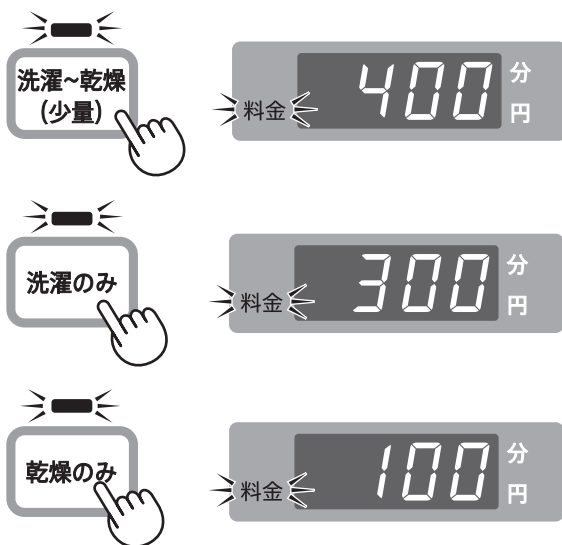

② 必要に応じて、希望のコースボタンを押して料金またはコースを「無効(使用不可)」に変更する

例 洗濯～乾燥(標準)コースを800円に変更

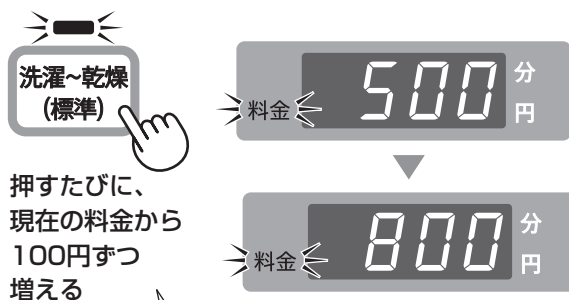

0円 ▶ 100円 ▶ 200円 ▶ ... ▶ 900円 ▶ [OFF] ▶ 0円 ▶ ...

- 0円～900円まで設定可。  
乾燥のみコースは0円と100円のみ設定可。
- コースを「無効(使用不可)」にしたいときは、「OFF」を選ぶ。

各コースの乾燥時間を確認・変更するとき

- ① 乾燥時間表示に切り換えて、乾燥時間を確認する

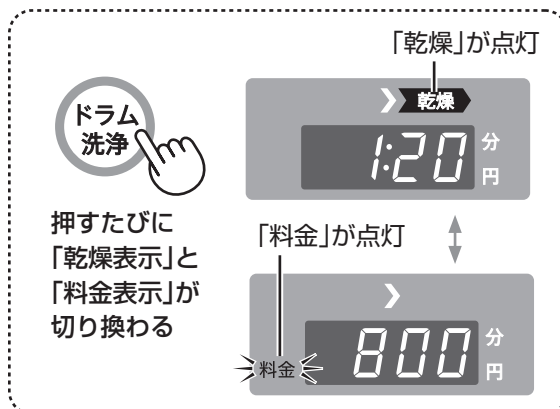

3

- ② 他のコースの乾燥時間も確認する



- ③ 必要に応じて、希望のコースボタンを押して乾燥時間を変更する

例 洗濯～乾燥(標準)コースの乾燥時間を1時間40分に変更



押すたびに、現在の乾燥時間から10分ずつ増える  
(各コースとも20分～2時間まで設定可。  
2時間の次は20分に戻る)

設定内容を確認後、終了するとき

そのまま手順5に進む

変更内容を登録するとき

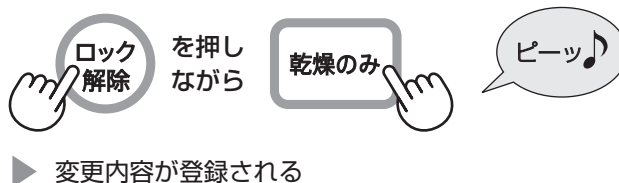

4

オーナーモードを終了するとき

オーナースイッチを押す

▶ 通常の表示(コース選択表示)に戻る

設定終了後、他のモード番号の設定をするとき

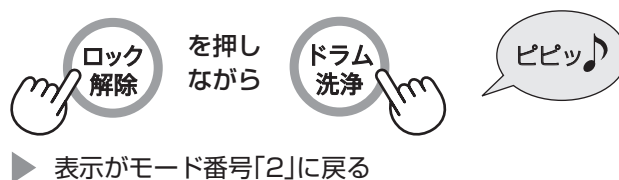

5

# 料金・コース「無効」・乾燥時間の設定 2

## 2：ラベルの貼り替え

### コース料金または乾燥時間を変更したときのラベルの貼りかた

付属のラベルシート【大】のラベルでコインボックスのパネルを変更してください。

#### 乾燥時間を変更した場合

目安時間(右図グレー部分)にラベルを貼る

【各コースの目安時間】

- ・「洗濯～乾燥(標準)」コース：40分 + 設定した乾燥時間
- ・「洗濯～乾燥(少量)」コース：30分 + 設定した乾燥時間

#### 料金を変更した場合

料金(右図枠線部分)にラベルを貼る

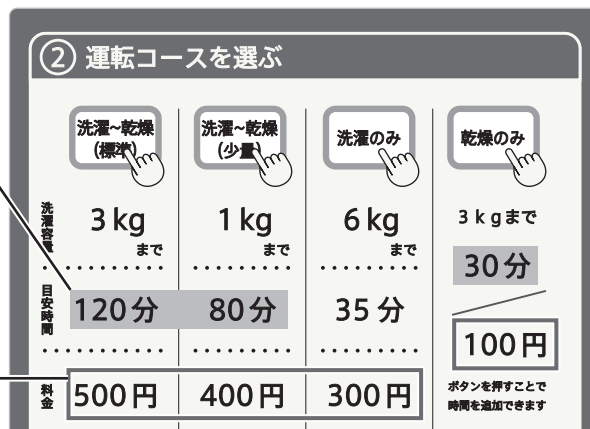

### コースを「無効(使用しない)」に設定したときのラベルの貼りかた

操作パネル・コインボックスのパネル・本体ラベルを以下のように変更してください。

例 洗濯～乾燥(少量)コースを「無効」に設定したとき

#### 操作パネル

付属のコースボタン隠し用シートでコースボタンを隠す



#### 本体

「洗濯～乾燥(標準)」コースまたは「洗濯～乾燥(少量)」コースを「無効」にする場合は、本体投入口付近の「標準」または「少量」のラベルをはがす

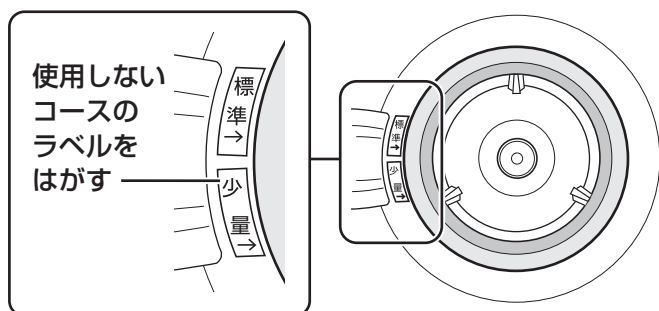

#### コインボックス

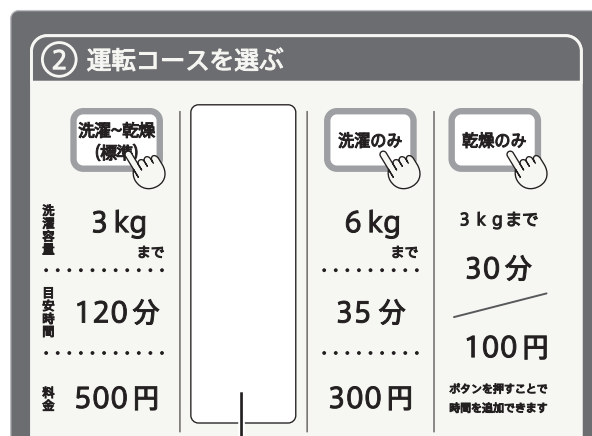

付属のラベルシート【大】のラベルでコースの説明を隠す

# セキュリティロック機能の設定 1

## セキュリティロック機能設定について

- 運転終了後に他の人が衣類を取り出すことを防ぐために、利用者が4桁の暗証番号を入力して、ロック解除する「セキュリティロック機能」を設定できます。
- 利用者が設定した暗証番号を忘れた場合は、オーナー 暗証番号でドアを開けることができます。
  - オーナー暗証番号の初期値は「0000」に設定しています。オーナー暗証番号は忘れないよう、メモなどに控えてください。オーナー暗証番号を忘れた場合は、オーナー暗証番号を再設定してください。
- 運転終了から一定時間が経つと、利用者が設定した暗証番号を自動解除する設定もできます。
  - この機能を設定した場合は、利用者に「運転終了後、一定時間が経過すると 暗証番号が自動で解除すること」をお知らせすることをおすすめします。

## 1：ラベルの貼り替え

本体・コインボックスにセキュリティロック機能用のラベルを貼り付けてください。

### 本体

すでに貼っているラベルの上に  
付属のラベルシート【小】を貼る

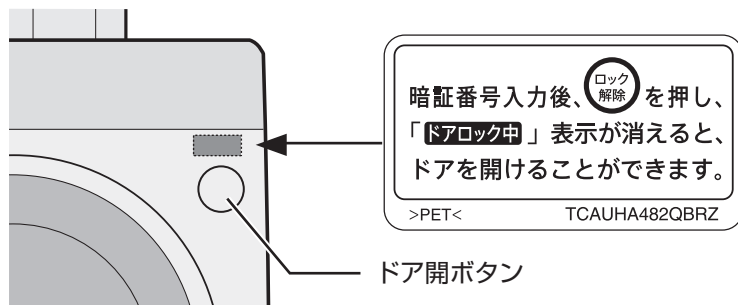

### コインボックス

パネルの上に付属のラベルシート【大】のラベルを貼る

<b>② 運転コースを選ぶ</b> <table border="1"> <tr> <td>洗濯～乾燥 (標準)</td> <td>洗濯～乾燥 (少量)</td> <td>洗濯のみ</td> <td>乾燥のみ</td> </tr> <tr> <td>3 kg まで</td> <td>1 kg まで</td> <td>6 kg まで</td> <td>3 kgまで</td> </tr> <tr> <td>120分</td> <td>80分</td> <td>35分</td> <td>30分</td> </tr> <tr> <td>料金 500円</td> <td>400円</td> <td>300円</td> <td>100円</td> </tr> </table> <p>ボタンを押すことで 時間を追加できます</p> <p>洗濯量の目安</p> <table border="1"> <tr> <td>ワイシャツ・ブラウス</td> <td>下着</td> <td>くつ下</td> <td>タオル</td> <td>パジャマ (上下)</td> </tr> <tr> <td>1枚 約 200g</td> <td>1枚 約 130g</td> <td>1足 約 50g</td> <td>1枚 約 70g</td> <td>約 500g</td> </tr> </table>				洗濯～乾燥 (標準)	洗濯～乾燥 (少量)	洗濯のみ	乾燥のみ	3 kg まで	1 kg まで	6 kg まで	3 kgまで	120分	80分	35分	30分	料金 500円	400円	300円	100円	ワイシャツ・ブラウス	下着	くつ下	タオル	パジャマ (上下)	1枚 約 200g	1枚 約 130g	1足 約 50g	1枚 約 70g	約 500g	<b>③ 硬貨を入れる</b> 100 表示された料金を入れると 運転を始めます	
洗濯～乾燥 (標準)	洗濯～乾燥 (少量)	洗濯のみ	乾燥のみ																												
3 kg まで	1 kg まで	6 kg まで	3 kgまで																												
120分	80分	35分	30分																												
料金 500円	400円	300円	100円																												
ワイシャツ・ブラウス	下着	くつ下	タオル	パジャマ (上下)																											
1枚 約 200g	1枚 約 130g	1足 約 50g	1枚 約 70g	約 500g																											
<b>④ 運転終了</b> End 「End」表示が出れば終了です ドアを開けて衣類を取り出して ください				<b>③ 暗証番号を設定</b> 100 硬貨を入れて暗証番号を入力後 スタートを押すと運転を始めます																											
<b>④ 運転終了</b> End 「End」表示が出れば終了です 暗証番号を入力して 「ロック解除」を押し 衣類を取り出してください				Lock解除 Lock解除																											

# セキュリティロック機能の設定 2

## 2：操作パネルの変更

暗証番号入力用のテンキーが必要なため、操作パネルのカバーをはずします。

- ① シールをはずして、特殊ねじをはずす
- ② カバーをはずす

特殊ねじ(2カ所)

- ・「トルクスドライバー T20H いじり止め穴付」ではずす。

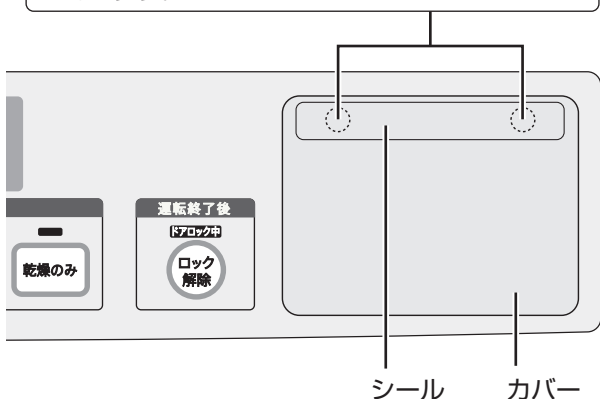

- ③ 付属のラベルシート【大】のラベルを貼る

ラベル貼り付け位置(2カ所)

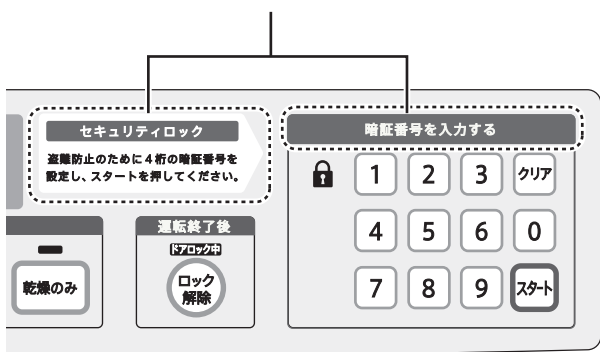

## 3：操作のしかた

- ① コインケースをはずしてオーナースイッチを押す

オーナースイッチ

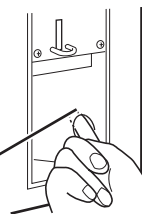

- ② モード番号「3」を選ぶ



押すたびに番号が変わる



- ③ 「3」を決定する



セキュリティロック機能の「1：有効／0：無効」を表示



セキュリティランプが点灯

セキュリティロック機能を使用する場合は「1：有効」を選ぶ

- 使用しないときは「0：無効」を選ぶ  
(工場出荷時は「0：無効」に設定)

## 2



無効



有効

押すたびに切り換わる

3

### オーナー暗証番号を設定するとき

- ①  暗証番号入力表示に変わる
- ② 4桁の暗証番号を入力する
-  暗証番号入力表示に変わる
- (例: 「3940」に設定した場合)

### オーナー暗証番号について

- 初期値は「0000」に設定しています。
- セキュリティのため、登録したオーナー暗証番号は表示されません。オーナー暗証番号の確認のしかたは (21 ページ) の「こんなときは?」をご覧ください。

4

### 「暗証番号の自動解除設定」を確認・変更するとき

- ①  現在の暗証番号有効時間を表示
- 初期値は「0:暗証番号の自動解除をしない」に設定しています。
- ② 必要に応じて変更する
-  押すたびに、現在の暗証番号有効時間から10分ずつ増える (10分～2時間まで設定可。「0」を選ぶと、暗証番号を自動解除しません。)
- 0 (無効) ▶ 10分 ▶ 20分 ▶ … ▶ 2時間 ▶ 0 (無効) ▶ 10分 ▶ …

5

### 設定内容を確認後、終了するとき

そのまま手順6に進む

### 変更内容を登録するとき

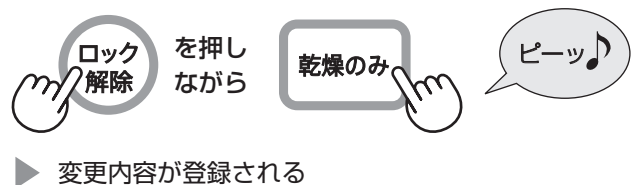

6

### オーナーモードを終了するとき

- オーナースイッチを押す
- ▶ 通常の表示(コース選択表示)に戻る

### 設定終了後、他のモード番号の設定をするとき

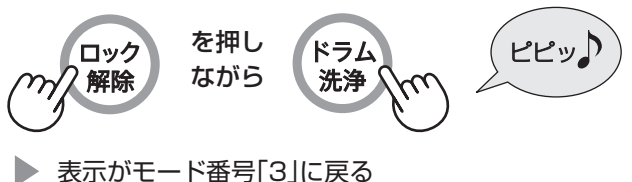

# 洗剤自動投入機能の設定

## 1：洗剤ポンプの試運転のしかた

●洗剤ポンプの動作確認や、洗剤チューブ内の空気を抜くときに洗剤ポンプの試運転をしてください。

- ① コインケースをはずして  
オーナースイッチを  
押す

オーナースイッチ

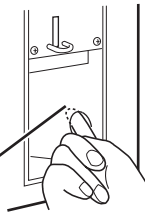

- ② モード番号「4」を選ぶ



押すたびに番号が  
変わる



- ③ 「4」を決定し、表示が「1」になる  
ことを確認する



洗剤自動投入機能の「1：有効／0：無効」を  
表示



乾燥のみ



「0：無効」を表示した場合は

(17ページ) の手順2で「1：有効」に変更し、  
手順4で変更内容を登録してから、  
(16ページ) の手順2に進んでください。

- ② 本体から洗剤投入ケースを  
はずす

止まるまで引き出し、  
先端を持ち上げて  
はずす

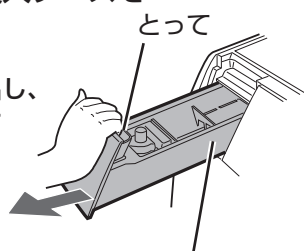

洗剤投入ケース

- ① 洗剤ポンプを運転する



洗剤ポンプ  
運転中は点滅

押すたびに、洗剤ポンプの運転/停止が切り換わる  
(停止操作がない場合は、運転から3分後に自動停止  
します)

- ② 洗剤が流れることを確認する

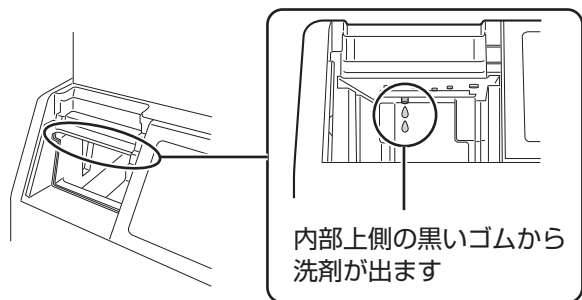

内部上側の黒いゴムから  
洗剤が出ます

- ③ ②を確認後、「ドラム洗浄」ボタンを  
押して洗剤ポンプを止める

- ④ 洗剤投入ケースを  
取り付ける

先端を軽くはめ、  
まっすぐに押し込む

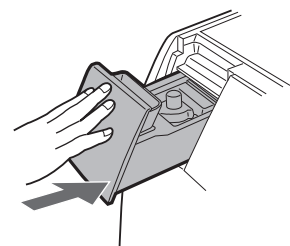

- ① オーナースイッチを押して、  
オーナーモードを終了する  
② ドラム洗浄コースを1回運転して、  
試運転時に付着した洗剤を洗い流す

●運転後ドラム内に泡が残った場合は、泡を  
拭き取り、もう一度ドラム洗浄コースを  
運転してください。  
(運転後3分間はドラム洗浄コースを選べ  
ません。すぐに運転したいときは、電源を  
切り、再度電源を入れてください)

## 2：洗剤自動投入機能の設定

- 洗剤自動投入機能は工場出荷時は「有効」に設定しています。この機能を使用しない場合は「無効」を選んでください。
- 洗剤ポンプからの洗剤量を3段階で調節できます。(工場出荷時は「標準」に設定しています)

- ① コインケースをはずして  
オーナースイッチを  
押す

オーナースイッチ

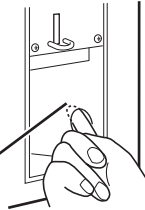

- ② モード番号「4」を選ぶ



押すたびに番号が  
変わる



- ③ 「4」を決定する



洗剤自動投入機能の「1：有効／0：無効」を  
表示



必要に応じて洗剤自動投入機能の設定を  
変更する

- 洗剤自動投入機能を使用するときは「1：有効」、使用しないときは「0：無効」を選ぶ



押すたびに  
切り換わる

洗剤量を確認・変更するとき



- ② 必要に応じて変更する

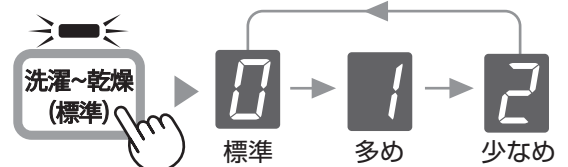

現在の洗剤量から押すたびに切り換わる

設定内容を確認後、終了するとき

そのまま手順5に進む

変更内容を登録するとき



▶ 変更内容が登録される

オーナーモードを終了するとき

オーナースイッチを押す

▶ 通常の表示(コース選択表示)に戻る

設定終了後、他のモード番号の設定をするとき



▶ 表示がモード番号「4」に戻る

# 水量・脱水・排水フィルターエラーの設定

## 操作のしかた

- 「洗い」の水量を「多め」に設定できます。「多め」に設定すると、「洗い」の水量が約5L増えます。
- 「脱水運転立ち上がり制御」を変更できます。(初期値：「標準」)  
「スムーズ」： 吸水すると重くなる衣類を単品で脱水することが多い場合や、「E04」エラーが頻繁に出るときなどに設定してください。  
「低振動」： 脱水時に頻繁に大きな振動をするときなど、脱水時の振動を抑えたいときに設定してください。
- 「排水フィルターエラー(E03エラー)」の報知タイミングを変更できます。(初期値：「標準」)  
「遅め」に変更すると、E03エラーの報知頻度が減ります。「標準」設定時に比べて排水フィルターに糸くずが多く詰まった状態になってから「E03」を報知します。

① コインケースをはずしてオーナースイッチを押す

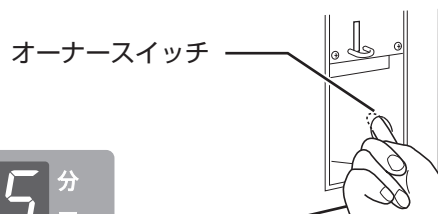

② モード番号「5」を選ぶ



押すたびに番号が  
変わる



③ 「5」を決定する



現在の「洗い」の水量の設定内容  
「0：標準 / 1：多め」を表示



必要に応じて「洗い」の水量の設定を変更する

2



押すたびに  
切り換わる



3

「脱水運転立ち上がり制御」を確認・変更するとき



現在の「脱水立ち上がり制御」の  
設定内容を表示







② 必要に応じて変更する



現在の設定値から  
押すたびに切り換わる



### 「排水フィルターエラー報知タイミング」を確認・変更するとき

- ①  現在の「排水フィルターエラー報知タイミング」の設定内容を表示 
- ② 必要に応じて変更する
-  押すたびに切り換わる  ↔  標準 遅め

- 修理技術者が「排水フィルターエラー報知タイミング」を変更した場合は「-」を表示します。オーナーモードで「-」から「0」または「1」に変更登録できますが、登録後は「-」に戻すことはできません。「-」に戻したい場合は、修理技術者に設定をご依頼ください。

### 設定内容を確認後、終了するとき

そのまま手順6に進む

### 変更内容を登録するとき

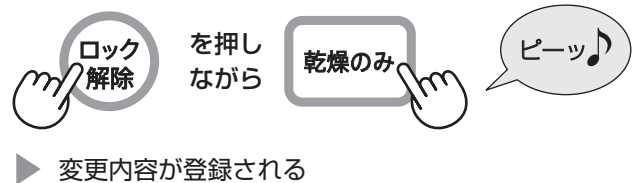

### オーナーモードを終了するとき

オーナースイッチを押す

▶ 通常の表示(コース選択表示)に戻る

### 設定終了後、他のモード番号の設定をするとき

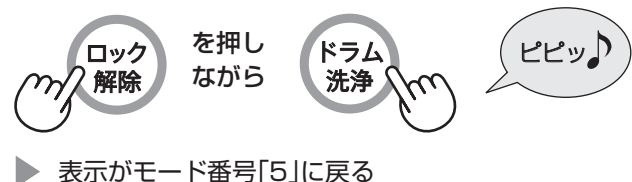

# ドラム洗淨コース運転回数の確認・ オーナーモードの初期化

## 操作のしかた

- ドラム洗淨コースの運転回数を確認し、運転回数をリセットできます。  
(運転回数が9,999回を超えた場合は「9,999」を表示)
- オーナーモードの各設定値を (6 ページ) の表の「初期値」(工場出荷状態)に戻します。
- ドラム洗淨コースの運転回数が6,000回以上になると、ドラム洗淨コース運転中にAg<sup>+</sup>イオン発生装置の寿命をお知らせする「U88」を表示します。ドラム洗淨コースの運転回数をリセットすると「U88」表示が消えます。  
(Ag<sup>+</sup>イオン発生装置の寿命がきてもドラム洗淨コースはご使用いただけますが、Ag<sup>+</sup>イオンを発生しなくなるため、Ag<sup>+</sup>イオン発生装置の交換をおすすめします)

### 「ドラム洗淨」コースの運転回数をリセットするとき

① コインケースをはずしてオーナースイッチを押す

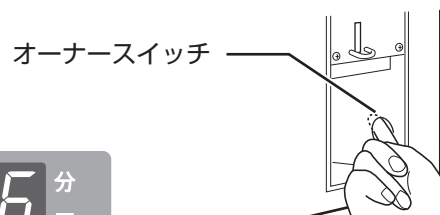

② モード番号「6」を選ぶ



押すたびに番号が  
変わる



③ 「6」を決定する



ドラム洗淨コースの  
運転回数を表示



※6,000回以上で数字が点滅します。



(例：ドラム洗淨コースの運転回数6,006回)

#### 設定内容を確認後、終了するとき

そのまま手順3に進む

#### 運転回数をリセットするとき



を押し  
ながら

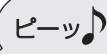

▶ 「ドラム洗淨」コースの運転回数がリセットする

#### オーナーモードを終了するとき

オーナースイッチを押す

▶ 通常の表示(コース選択表示)に戻る

#### 設定終了後、他のモード番号の設定をするとき



を押し  
ながら



▶ 表示がモード番号「6」に戻る

# こんなときは? 1

## オーナー暗証番号の確認のしかた

- 意図的に乾燥のみコースで運転中に電源が切れた状態を作り、オーナー暗証番号を入力してドアが開くことを確認します。

## オーナーモードを初期化するとき

1

20ページ の手順1①～③をおこなう

2

オーナーモードを初期化する

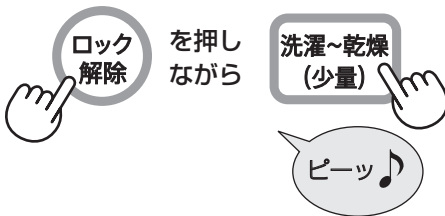

初期化後、自動で電源が切れる

3

使用する場合は、電源を入れる

4ページ

- 初期化をすると、運転回数とコイン枚数もリセットされます。  
コイン積算枚数とドラム洗浄コースの運転回数はリセットされません。

1

①



② 表示の金額に合わせてコインを入れる

③ 適当な暗証番号(4桁)を入力する

④



▶ 運転スタートする

2

① 運転がスタートしたら電源コードを抜く

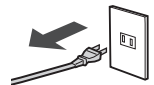

② もう一度、電源コードをコンセントに差し込み、電源を入れる (4ページ)

電源を入れると右の交互表示をする

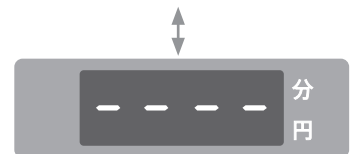

3

① オーナー暗証番号を入力する



▶ オーナー暗証番号が正しい場合は、ドアが開く

- この確認操作により、運転回数とコイン枚数がカウントされます。  
(コイン積算枚数はカウントされません)  
必要に応じて、運転回数とコイン枚数をリセットしてください。(8,9ページ)
- オーナー暗証番号を忘れた場合は「裏表紙」をご覧ください。

# こんなときは？ ②

## オーナー暗証番号を忘れたとき

- オーナー暗証番号を忘れたときは、オーナー暗証番号を再設定してください。
- ドアを開けるときにオーナー暗証番号を忘れたときは、以下の手順でドアを開けてください。

1

運転終了後に「End」と「-----」を交互に表示したら、電源を切り、もう一度電源を入れる

4 ページ

2

オーナーモードに入り、オーナー暗証番号を再設定する。設定後、オーナーモードを終了する

14,15 ページ

▼  
オーナーモードを終了すると、「End」と「-----」の交互表示に変わる

3

再設定したオーナー暗証番号を入力し、ロック解除ボタンを押してドアを開ける

## 停電中にドアを開けるとき

- 運転中に停電すると、本体の排水弁が閉じてドアがロックされます。また、洗濯中の場合はドラム内に水が残ります。停電中にドアを開ける場合は、以下の手順をおこなってください。

1

排水フィルターをはずして水を抜く(多量の水が出るため、必ず水受けを用意する)

- 排水フィルターのはずしかたは、取扱説明書(本編)「点検のお願い」をご覧ください。

2

- ① 細い棒などで強制ロック解除ボタンを押す
- ② ドア開ボタンを押して、ドアを開ける

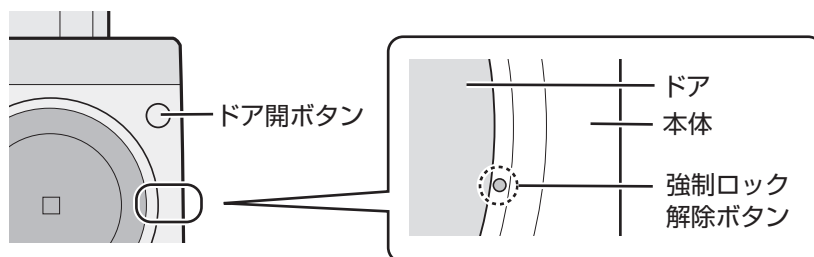

## シャープ株式会社

本 社 〒545-8522 大阪市阿倍野区長池町22番22号  
健康・環境システム事業本部 〒581-8585 大阪府八尾市北亀井町3丁目1番72号