

SHARP®

ドラム式電気洗濯乾燥機

家庭用

取扱説明書

形名

据付説明付き

イー エス エイチ ディー

ES-H10D

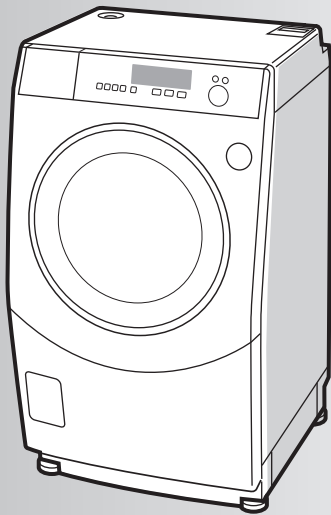

(ドア左開き)
ES-H10D-WL



(ドア右開き)
ES-H10D-WR

お買いあげいただき、まことにありがとうございました。

- この取扱説明書をよくお読みのうえ、正しくお使いください。
- ご使用の前に「安全上のご注意」を必ずお読みください。
- この取扱説明書(据付説明付き)は、保証書・据付チラシとともにいつでも見ることが出来る所に必ず保存してください。
- 設置のさいには「設置のしかた」をご確認ください。
- ご転居や配管清掃後などの再設置に備えて、輸送用固定ねじ、輸送用固定ねじ取りはずしスパナ、水準器とともに、必ず保存してください。

製品登録のお願い

オンラインでの各種サポートサービスをご利用いただくために、シャープの会員サービス(COCORO MEMBERS)でご愛用製品の登録をお願いいたします。

<https://cocoromembers.jp.sharp>

(登録無料)

スマートフォンはこちらから



プラズマクラスターロゴおよびプラズマクラスター、Plasmaclusterは、シャープ株式会社の登録商標です。

もくじ

ページ

準備と確認

安全上のご注意	2
操作パネルの見かた(チャイルドロック)	4
コースの紹介	6
各部のなまえ(付属品)	8
ご使用前に	9
洗濯物を準備する	10
洗濯・乾燥の流れ	12
洗剤類の使いかた	14
(洗剤類の使用量/のりづけのしかたなど)	

使いかた

洗濯～乾燥する/洗濯する	18
(標準/おうち流/部屋干しコース)	
予洗いに(サッと予洗いコース)	19
乾燥する(標準/おうち流コース)	20
自分だけのコースを作る	21
(おうち流コース)	
軽い汚れの少量の衣類に(時短コース)	22
泥や黄ばみなど落ちにくい汚れに	23
(極め洗いコース)	
おしゃれ着などを洗う	24
(ホームクリーニングコース)	
毛布やカーペットカバーなど大物に	26
(毛布コース)	
「脱水だけ」など個別に設定する	28
予約運転する	29
プラズマクラスターで衣類を消臭・除菌	30
(消臭運転)	

必要なとき

ドラムを清潔に	32
(槽クリーン運転/槽洗浄コース)	
設定を変更する	34
(終了音を消す/脱水時の振動を抑える/ すべての設定を初期化する など)	
(運転内容を変更する)	36
お手入れする(本体・フィルター類など)	36
設置のしかた	40
(寸法図/事前確認/排水ホース/輸送用 固定ねじ/据え付け/給水ホース/試運転)	
保証とアフターサービス	48
お客様ご相談窓口のご案内	49
こんなときは?	50
コースの詳細	56
エラー表示・お知らせ表示	58
仕様	59
別売品	

裏表紙

安全上のご注意

人への危害、財産への損害を防ぐため、お守りいただくことを説明しています。

■誤った使いかたで生じる内容を次のように区分して、説明しています。

 **警告** 「死亡または重傷を負うおそれがある」内容。

 **注意** 「軽傷を負う、または財産に損害を受けるおそれがある」内容。

警告 火災や感電、けがを防ぐために

電源や電源プラグ・コードは



- 傷んだものは使わない
- 束ねない、無理に曲げない
- 傷付けない、加工しない
- 重いものをのせない、挟み込まない
- 引っ張らない、ねじらない
- コードを持って抜かない
- ぬれた手で抜き差ししない
- コンセントの差し込みがゆるいときは使わない
(感電・ショート・発火の原因。破損の場合はお買いあげの販売店へ修理のご相談を)



- 交流100V、定格15A以上のコンセントを単独で使う(電源や定格が異なったり、他の器具と併用すると分岐コンセント部が異常発熱して発火の原因)
- 電源プラグの刃および、刃の取付面にほこりが付着している場合はよく拭く(火災の原因)

本体・ドラム(洗濯・脱水槽)は



- 子供には触れさせない
- 近くに台を置かない
(ドラム内に閉じ込められたりやけどやけがの原因)
チャイルドロックの設定方法は [5 ページ](#)
- ドア取付金具 [8 ページ](#) の近くに手を置いたまま、ドアを開閉しない
(ドアと本体の間に手や指を挟んでけがをする原因)
- 改造しない。また修理技術者以外の方は、分解したり修理をしない
(火災・感電・けがの原因。点検や修理はお買いあげの販売店にご相談を)



据え付けは



- 浴室など湿気が多い所や風雨にさらされる場所に置かない
(感電や漏電による火災の原因)



アース線接続

- アースを確実に取り付ける
(故障や漏電のときに感電の原因)
アース工事は販売店または、最寄りの電気工事店にご相談を

次のような衣類は(洗濯後でも)絶対に乾燥しない (油の酸化熱による自然発火や引火の原因)



- 油や溶剤などが付いた衣類
 - 食用油・動植物系油・機械油・灯油・アルコール・ガソリン・軟膏・ベンジン・シンナー・ドライクリーニング油・美容オイル(ボディオイル・エステ系のオイル)など
- 発泡ウレタン(スポンジ類)・ポリプロピレン繊維・樹脂(セルロース系)・手芸用ボンドなどを使ったもの

異常と感じたときは



- 動かなくなったら、事故防止のためすぐに電源プラグを抜いて、お買いあげの販売店に必ず点検・修理を依頼する
(感電や漏電・ショートなどによる火災の原因)
- ドアのロックがかからない場合は、ただちに電源プラグをコンセントから抜き、修理を依頼する(けがの原因)

お手入れのさいは



- 本体各部に直接水をかけない
(ショート・感電の原因)



プラグを抜く

- 必ず電源プラグをコンセントから抜く
(感電やけがの原因)

その他



- ガソリン・灯油・ベンジン・シンナー・アルコールなどの引火物や、それらが付着した洗濯物を絶対にドラムに入れたり近付けたりしない(火災・爆発の原因)
- プラスチック部には絶対に火気を近付けない
(火災の原因)



- 付属の水準器は子供の手の届かないところに置く(誤って飲み込み窒息する原因)

必ずお守りください



■お守りいただく内容の種類を次の図記号で説明しています。



してはいけないこと。



しなければならないこと。



注意

漏電やけがを防ぎ家財などを守るために

洗濯・脱水・乾燥できないものは



- 防水性の衣類やシート
 - ・レインコート・サウナスーツ・ウインドブレーカー・ダウンジャケット・スキーウェア・理美容用クロス・自転車や自動車などのカバー・オムツカバー・寝袋・防水シーツ・防水エプロンなど
(水が抜けないため脱水中に異常振動を起こし、本体の転倒・損壊でけがをしたり、衣類や床・壁などの損壊、水漏れ被害の原因)
- カーペット・水を通さないカーペットカバーやマット類(裏にゴムなどが付いているもの)
- 毛布洗いネットを使用しない
(脱水中に異常振動を起こし、周囲の壁などの損壊やけがの原因)



防水性ものは入れない

衣類の取扱い表示をご確認ください

温度に注意



- 温水を使用する場合、50℃以上のお湯は使用しない
(プラスチック部品の変形や傷みによる感電や漏電の原因)



- 衣類は、運転が終わってから取り出す
(乾燥中はドラム・衣類・ドアが高温になっており、やけどをするおそれがあります。終了直後に衣類を取り出さないでください)

その他



- 本体の上のぼったり、壊れやすい物を置かない
(変形・破損によるけがや運転時の振動により、置いた物が落下・破損する原因)
- 運転中は、本体の下に手足などを入れない
(電気部品・回転部があり、けがや感電の原因。とくに置台などを使用すると床面とのすき間が大きくなります。ご注意ください)
- 用途外には、使用しない
(洗濯乾燥機本来の用途以外のものの洗濯・脱水・乾燥をしない。異常振動を起こすなど、本体の損壊や、けがの原因)
- 運転中は、乾燥フィルターをはずさない
(けがややけど、本体破損の原因)



- リサイクル処理などのために一時的に保管するときは、ドアのガラスを取りはずす
(子供が閉じ込められるおそれがあります。ドアのねじをすべてはずし、ガラスを取りはずす)

水漏れに注意



- 糸くずフィルターは、必ず確実に取り付け使用する
(水漏れして床が水浸しになる原因)
- 洗濯前は必ず蛇口を開いてホースの接続を確認する
(ねじがゆるんだり、ホースのロックレバーが確実に掛かっていないと水漏れして(水浸しなどの)思わぬ被害の原因)
- 運転後は、必ず蛇口を閉じる
(万一の水漏れを防ぐため)

ドアやロックは



- ロックされたドアを無理に開けない
(ドアやロック機構部が破損して、予期せぬけがの原因)
- ドアを閉めるとき、衣類などを挟まない
(水漏れなど故障の原因)
- ドアにぶらさがったり無理な力を加えない
(本体の故障や水漏れの原因)

電源プラグは



プラグを抜く

- 電源プラグを抜くときは、電源コードを持たずに、必ず先端の電源プラグを持って引き抜く(感電やショートして発火の原因)
- 長期間で使用にならないときは、必ず電源プラグをコンセントから抜く
(絶縁劣化による感電や漏電・火災の原因)

その他のご注意

- 糸くずフィルターと乾燥フィルターを確実に取り付ける
- 乾燥中は蛇口を開ける・温水を使わない
- ポケットの中のものを取り出す
- 洗濯物を出し入れするときに、ドアパッキンを傷付けない
- 乾燥運転中や終了後はドラム・衣類・ドアなどが高温になることがあるため注意する
- 投入口を揺すらない
- 本体やドアに洗剤類が付いたらすぐ拭き取る
- ドアパッキンやガラス面の糸くず・毛髪などは取り除く

操作パネルの見かた

操作パネルの表示

運転内容／進行表示

- ランプの点滅位置で進行状況をお知らせします。
- 各コースの運転内容や、所要時間などの詳細については (56, 57 ページ) をご覧ください。

	注水	自動	(点滅) 自動	自動
20	3	5	30	3
10	2	3	20	2
5分	1回	1分	10分1.5時間	

点灯：注水すすぎ
消灯：ためすすぎ

- 回数や時間を表します。
- 点灯した数字の合計で表示します。

洗い すすぎ 脱水 乾かす

例 脱水9分

自動
≥5<
≥3<
≥1<分

数字表示部

- 運転残り時間



残り 3時間50分

- 予約時間 (29 ページ)



9時間後に終了

行程 ボタン

運転内容の途中変更 (36 ページ) や脱水だけなど個別に設定するとき。 (28 ページ)

冷却中 表示

ドラムの温度を下げる時(送風中)に点滅。

プラズマクラスターイオン 表示

チャイルドロック(3秒押し)

ロック解除

ドアロック

	注水	自動	(点滅) 自動	自動
20	3	5	30	3
10	2	3	20	2
5分	1回	1分	10分1.5時間	

洗い すすぎ 脱水 乾かす



予約



- 1 極め洗い
- 2 ホームクリーニング

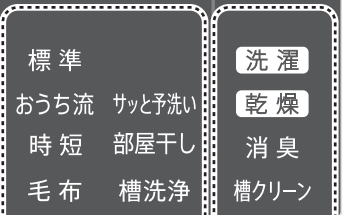

コース

運転切換

ロック解除 ボタン／ドアロック ランプ

- 運転中や運転終了後のシワ防止運転中はドアをロックし、「ドアロック」ランプが点灯します。ドアロック中は、「ロック解除」ボタンを押してドアを開けます。
- チャイルドロック設定/解除ができます。 (5 ページ)

予約 ボタン

運転終了時間を予約するとき。 (29 ページ)

コース ボタン (6 ページ)

極め洗い・ホームクリーニングコース ボタン (23, 24 ページ)

チャイルドロックの設定のしかた

子供がドラム内に閉じ込められる事故を防ぐため、運転中や電源が切れているときにも、常にドアが開かないようにできます。

- 電源「切」の状態の場合
ドアを閉めて



- 運転中の場合は、
一時停止する



1

- 「ロック解除」を3秒以上押す



2



約5秒間「L」を表示

チャイルドロック設定中、「ロック解除」を押すと、お知らせ音（ピーッ）と「L」を約5秒間表示し、ドアは開きません。

解除するときも同じ操作をおこないます。

（ピーッとなって「L」が消灯）

- 衣類を取り出すときなど、チャイルドロックを解除したときは、必要に応じて再設定してください。

- 洗剂量目安表示 (14 ページ)



- エラー表示/お知らせ表示 (58, 59 ページ)



電源スイッチ

運転が終わると自動的に切れます。
電源を入れたまま放置すると、5分後に切れます。

お願い

電源を切ったときや、自動的に電源が切れてから約3秒間は電源「入」を受け付けません。
(すべてのコースランプが点灯中)
電源を入れ直したいときは、ランプが消えてから操作します。

エコ ランプ

「エコ運転」対象コースの運転中に点灯。

(7 ページ)

スタート ボタン



運転切換 ボタン

運転方法の切り換えに。

- 「洗濯～乾燥」「洗濯」「乾燥」の切り換え
- 消臭運転 (30 ページ)
- 槽クリーン運転 (32 ページ)

コースの紹介

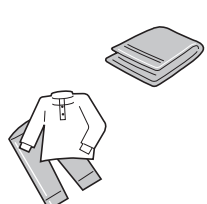
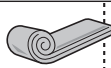
選べるコース・運転

こんなときに			コース/運転		
			参照 ページ	洗濯～乾燥 【洗濯	
コース	日常の衣類に 	ふだんのまとめ洗いや乾燥に	標準	18,20	6kg
		自分だけのコースをつくる	おうち流	18,20,21	6kg
		お洗濯前、泥や食べこぼしなどの汚れをサッと予洗いしたいときに	サッと予洗い	19	—
		軽い汚れの少量の衣類に	時短	22	1.5kg
		軽い汚れを10分でお洗濯			—
	洗濯後、約20分の乾燥で部屋干し時間を短縮	部屋干し	18	6kg	
	毛布やマット類などに	大物や厚物をていねいに洗って念入りにすすぐ	毛布 	26	毛布は4kg
ドラム内のお手入れに	汚れやにおいが気になったときに	槽洗浄	33	洗濯物は入れない	
	気になる汚れに	襟汚れ・黄ばみ・泥汚れなど落ちにくい汚れに	極め洗い	23	2kg
		標準コースよりしっかり洗いたいときに			6kg
	おしゃれ着やデリケートな衣類に 	ウールや絹の衣類・水着などデリケートな衣類に	ホームクリーニング(洗濯)	24	—
		セーターや水着・ぬいぐるみや布製スニーカーなどの乾燥に	ホームクリーニング(乾燥)	24	—
運転切換	水洗いせずに消臭・除菌	プラズマクラスターイオンで除菌・消臭したいときに	消臭	30	
	ドラム内を清潔に	プラズマクラスターイオンでドラム内のカビ菌を抑える	槽クリーン	32	

洗濯量はJIS(日本工業規格)に規定の布地によるもの、乾燥量は日本電機工業会自主基準の衣類です。

ワイシャツ
(混紡約200g) 

ブラウス
(混紡約200g) 

長袖アンダーシャツ
(綿約130g) 

パジャマ(上下)
(綿約500g) 

スリッパ
(混紡約150g) 

ブリーフ
(綿約50g) 

運転時間など詳細は **56, 57 ページ**

運転切換		予約 29 ページ
洗濯 ・乾燥量の上限】	乾燥	
10kg	6kg	○
10kg	6kg	○
2kg	—	—
4kg	—	○
1.5kg	—	○
—	—	○
毛布は 4.7kg	毛布は 4kg	○
洗濯物は 入れない	—	—
2kg	—	○
10kg	—	○
2kg	—	—
—	0.5kg	—
2kgまで	—	—
洗濯物は入れない	—	—

エコ運転

布ピタセンサーで布質を検知し、運転時間を適切にコントロールして、節電します。

対象コース / モード

(「洗濯～乾燥」または「洗濯」モードの
標準コース・部屋干しコース)

●対象コース / モードを選ぶと ⇒ **ECO** ⇐



脱水・乾燥

布質に合わせた運転
「化繊が多い」場合は脱水時間を短縮します。*

- 布質判定は、「洗い～脱水」が自動運転のときにおこないます。途中で設定変更したり、乾燥時間を自分で設定したときは、判定をおこないません。(ECO 消灯)
- 条件によっては、正しく判定できない場合があります。
- エコ運転をやめる(OFFにする)設定もできます。

34 ページ

*消費電力量：洗濯時約8%セーブ
(当社比。「化繊が多い」判定と「綿が多い」判定の比較)

くつ下 (混紡約50g)

バスタオル (綿約300g)

タオル (綿約70g)

シーツ (綿約500g)

各部のなまえ

右開きタイプをお買いあげのお客様へ
この説明書は左開きタイプで説明して
います。右開きタイプは、ドアが開く
方向とドア開ボタンの位置が反対に
なります。



本体

据え付けに関するなまえは **9 ページ**

洗剤ケース **15, 38 ページ**

- 引き出して使う。
- 給水中は一時停止してから開ける。

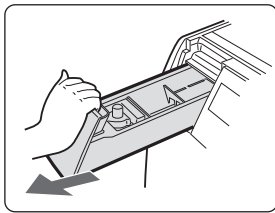

ドア **12, 38 ページ**

ドア取付金具 **2 ページ**

ドアパッキン **38 ページ**

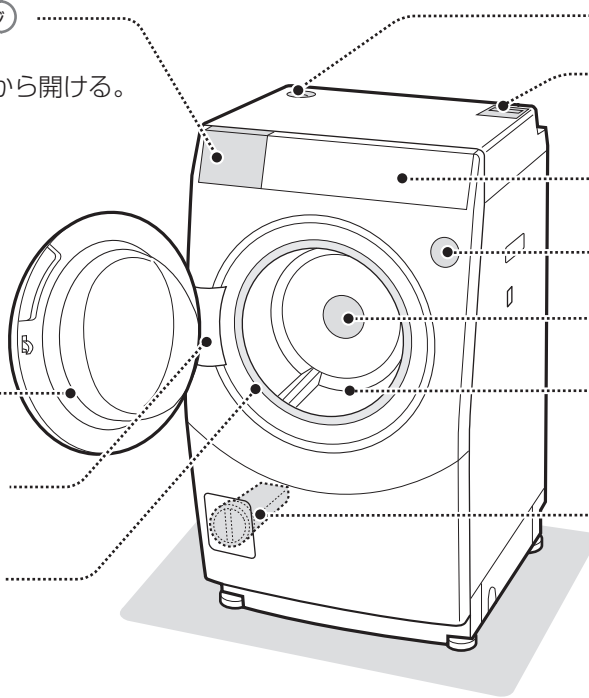

給水ホース接続口 **39 ページ**

乾燥フィルター **36 ページ**

操作パネル **4 ページ**

ドア開ボタン **12 ページ**

温風吹出口

ドラム(ステンレス槽) **32, 37 ページ**

糸くずフィルター **37 ページ**

付属品

給水ホース(1組) 長さ0.8m

46, 47 ページ

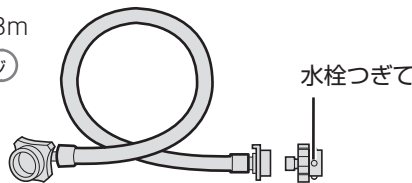

水準器(1個) **45 ページ**



輸送用固定ねじ(2本) **43 ページ**



輸送用固定ねじ取りはずしスパナ(1個)

43 ページ

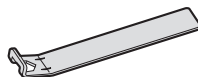

ビスシート(2枚) **43 ページ**



水準器・輸送用固定ねじ・輸送用固定ねじ取りはずしスパナは、
ご転居などのさい、輸送や据え付けのために必要です。必ず保管してください。

印刷物付属品 (各1部)

- 取扱説明書*
- 据付チラシ*
- 保証書

※当商品は日本国内向けであり、日本語以外の説明書はありません。
This model is designed exclusively for Japan, with manuals in Japanese only.

ご使用前に

「設置のしかた」に従って
正しく設置してください。



据え付けの確認

詳しくは「設置のしかた (40~47ページ)」をご覧ください

据え付け状態が悪い場合は、お買いあげの販売店または設置した業者にお問い合わせください。

各部のなまえ／ご使用前に

水栓つぎて/給水ホース【水漏れの原因】

- 給水ホースと水栓つぎては新しいものに取り替えていますか?またはオートストッパー付き水栓ジョイントに付け替えていますか?
- 取り付けにゆるみ・ぐらつき・傾きはありますか?
- 給水ホースにねじれ・引っ張りなどはありますか?
- 給水ホースが水栓つぎての根元まで挿入されていますか? (給水ホースがはずれることがあります)



輸送用固定ねじ【異常な振動の原因】

- 輸送用固定ねじ(2本)をはずしましたか?

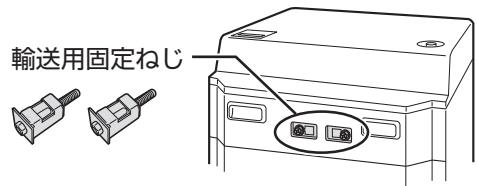

- はずしたあとには、ビスシートを貼る

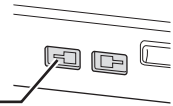

電源コード

- 延長コードのプラグに差し込まないでください。【発煙・発火の原因】

アース線

- 確実に取り付けてください。【故障や漏電による感電の原因】

調節脚

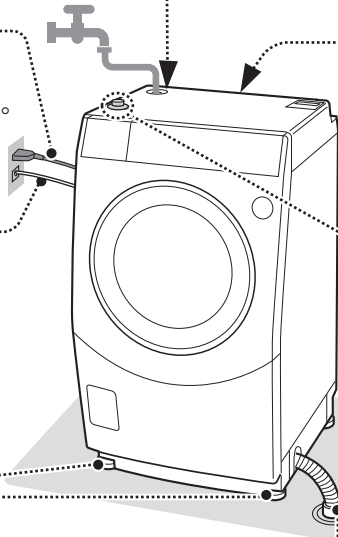

本体【異常な振動の原因】

- ガタつきませんか? 水平ですか?
- 調節脚の調節後は、調節脚固定用ねじで締め付けましたか?



水準器を置いて、
水平を確認する
(45ページ)

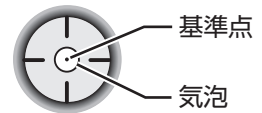

気泡に基準点が入れば水平

排水ホース【排水できなかつたり、ホース破れの原因】

- 持ち上がっていませんか? (10cm以下にする)

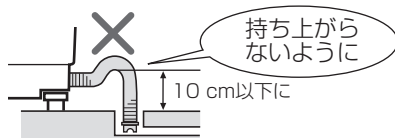

- 本体の下に押し込んでいませんか?

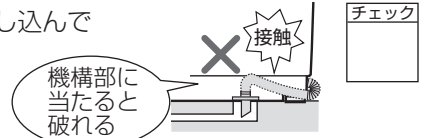

初めてお使いになる前に乾燥試運転をおこなってください

乾燥の使いはじめにゴムなどのおいがする場合があります。乾燥試運転で軽減できます。

「乾かす/2時間」を運転する

20ページ

洗濯物や洗剤を入れないでください。



終了後、ドアをしばらく開けておく(30分程度)

ドラムやドアが熱くなる場合があります。特にお子様には十分にご注意ください。

- ドラムやドアの温度が下がったら、ドアを閉めてください。

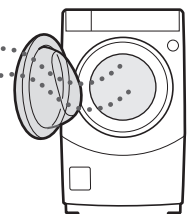

1



2

洗濯物を準備する

洗濯・乾燥できないもの

洗濯も乾燥もできないもの

✕ 右の取扱い表示が付いているもの、また取扱い表示・組成表示がないものや、以下のものは洗濯・乾燥できません。

-  水洗いはできない
-   石油系の溶剤でドライクリーニングできる

● 芯地が多く、形くずれしやすいもの 

例 ネクタイ・ブレザー・ジャケット・コート・スーツ・など

● 皮革製品・皮革装飾をほどこしたもの 

● 毛倒れを起こす起毛製品 **例** ベルベット・別珍など

● 色落ちしやすいもの

● 和服、和装小物など

● 著しい収縮や変色、表面変化を起こすおそれのある素材

例 レーヨン・キュプラ・絹および混紡品など

● 表面の凹凸などが消えやすいもの

例 防シワ加工品・エンボス加工品など

● 形くずれや表面変化を起こすおそれのある生地

例 強撚糸使用の生地・ジョーゼット・クレープ・ちりめんなど

● ウレタン(スポンジ類)の入ったもの

● 防水性のもの 

● カーペット・水を通さないカーペットカバーやマット類(裏にゴムなどが付いているもの)

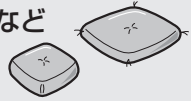

● ウレタン素材の座ぶとん・クッション・枕など 

● 固い芯材が入ったもの

例 固い芯材が入った洗濯ネット・ツバのある帽子など 

✕

右の取扱い表示が付いているもの、また以下のものは乾燥できません。

●   ドライクリーニングできる
(ホームクリーニングコースのみ乾燥できます (24ページ))

●  タンブラー乾燥はおさげください ●  日陰の平干しがよい ●  つり干しがよい

乾燥できないもの

● 油や溶剤が付着したもの

例 食用油・動植物系油・機械油・灯油・ガソリン・美容オイル(ボディオイル・エステ系のオイルなど)・軟膏・ベンジン・シンナー・アルコール・ドライクリーニング油など 

【油の酸化熱による自然発火や引火の原因】

● 発泡ウレタン(スポンジ類)、ポリプロピレン繊維、樹脂(セルロース系)、手芸用ボンドなどを使ったもの

【油の酸化熱による自然発火や引火の原因】

● ペットの毛が付いたもの

【乾燥経路に毛が溜まり、故障の原因】

● 皮革製のパッチの付いたジーンズなど(パッチ部分が熱で傷むことがあります)

● 装飾品を使用したもの(衣類が傷むことがあります)

● のりづけしたもの(槽内がのりで汚れることがあります。乾燥後スプレーのりなどで仕上げます)

● プリントの付いたものは熱で傷むことがあります。

洗濯物の準備

確認しましょう

- 取扱表示を確認。
- 「洗濯・乾燥できないもの (10ページ)」が洗濯物の中にないことを確認。
- しみや部分汚れはあらかじめ処理。…… 繊維の種類やしみの内容に応じた方法で。
- 初めて洗う衣類は、色落ちや色移りがないことを確認。…… 色落ちするものは、分けて洗う。



- ひもは結び、ファスナーは閉じる。
金属製のボタンや装飾品の付いたものは、裏返しにするかネットに入れる。
- 毛玉や糸くず、毛羽立ちが気になる衣類は、裏返しにする。
- 硬貨・ヘアピン・カーテン金具などの金属片などは、必ず取り除く。
- 砂や泥、ペットの毛などはあらかじめ落とす。
- 綿の衣類やタオルばかりを入れるとドラム内に衣類がはりつきやすくなるため、化繊の衣類といっしょに洗う。



- 以下の衣類は、種類別に分けて洗濯ネットに入れる。
デリケートな衣類・小物(靴下やハンカチなど)・軽やかさばる衣類(フリース素材など)
【運転中に衣類が飛び出して、衣類や製品を傷める原因】
- 入れる量は少なめに。一つの洗濯ネットにまとめて入れず、他の洗濯ネットに小分けして入れる。
【洗い・すすぎ・脱水性能の低下や脱水中の片寄り、飛び出しの原因】

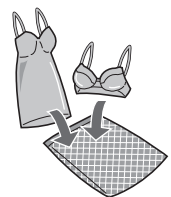

固い芯材が入った洗濯ネットは、破れたときに芯材で衣類を傷めるおそれがあるため、市販のドラム式専用洗濯ネットのご使用をおすすめします。

- 洗濯物はバルンサーより奥に入れる。
● 洗濯物がバルンサーまではみ出ていると、ドアとドアパッキン (プラスチック部分) (ステンレス部分) の間に洗濯物がはさまるため、別売の洗濯キャップを使う。
【衣類の破れ、ドアパッキンが破損して水漏れの原因】
- 特に軽い衣類は運転中にドア側へ移動しやすいため、ドラムの奥へ入れる。
- 吸水すると重くなる衣類(ジーンズやトレーナーなど)は1枚だけで洗わず、他の衣類といっしょに洗う。【脱水中に衣類が片寄り、振動や異音の原因】
- バスタオルなど1~3枚をいっしょに入れると片寄りにくくなります。
- かさ高い洗濯物には必ず、別売の洗濯キャップを使う。(26ページ・裏表紙)
- 水を吸っても変形しないゴワゴワしたものを。(柔道着など)
- 通常のお洗濯でも洗濯物の量が多く、バルンサーからはみ出そうなとき。
- ※ 以下の場合は、別売の洗濯キャップのご使用をおすすめします。
- カーテンやシャツなどがバルンサーからはみ出そうなとき。
- 少量の洗濯物でも化繊衣類の割合が多く、バルンサーからはみ出そうなとき。
- 「洗濯可」と表示のある学生服の上着。

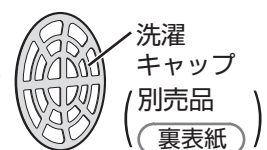
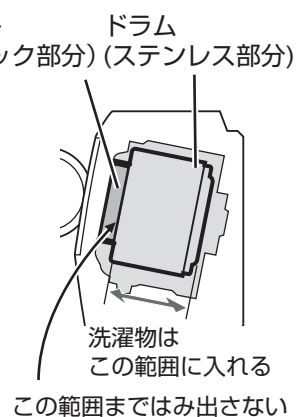

かさ高い洗濯物を洗濯するときに、別売の洗濯キャップを使わなかったり正しく使用せずに洗濯物や本体、洗濯キャップが傷んだ場合、保証の対象外になります。

本体や衣類の傷付きを防ぐために

洗濯物を準備する

洗濯・乾燥の流れ

標準コース

準備して洗濯物を入れる

本体の確認 (9ページ)

- 蛇口を開く。
乾燥時にも必ず開く。

洗濯物の準備 (10ページ)

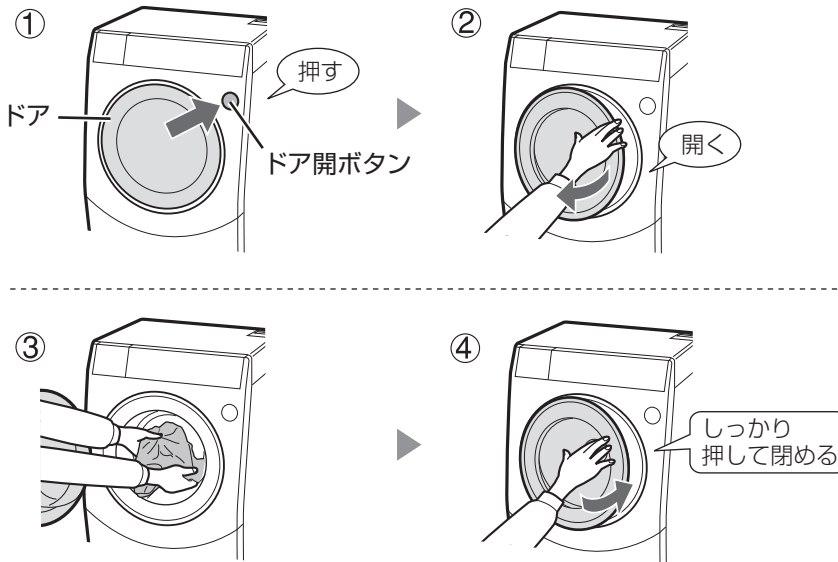

- 確実にドアが閉まっていないと「E02」を表示します。(58ページ)
一旦ドアを開けて、衣類のはさみ込みなどが無いことを確認してから、ドアを閉め直して再スタートしてください。
- 洗濯物が多い場合は、別売の洗濯キャップをご使用ください。(11ページ)
- ドアを開閉するときは、ドア取付金具(8ページ)の近くに手を置かないでください。【けがの原因】

電源を入れて 運転内容を選ぶ

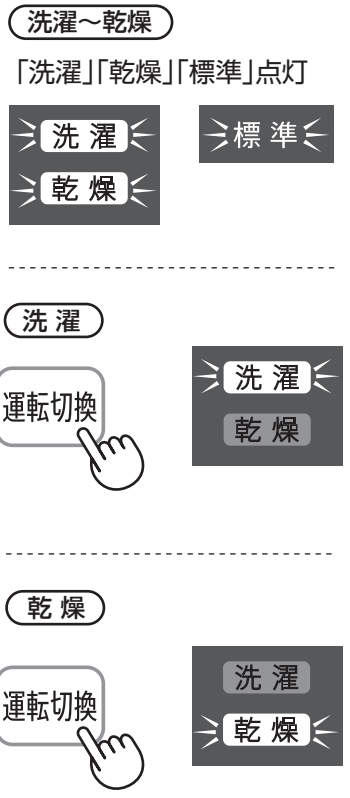

運転中の基本的な動き

洗濯 (洗濯～乾燥) 洗濯

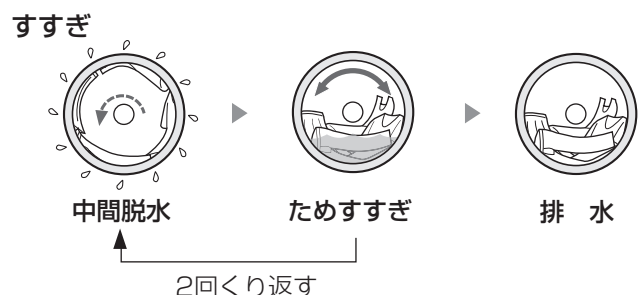

はじめてお使いになるとき
残水が出たり、ドアガラスにくもりや
水滴が付着している場合があります。
これらは工場テスト時の水で、異常で
はありません。



注意

❗ 長期間で使用にならないときは、必ず
電源プラグをコンセントから抜く

【絶縁劣化による感電や漏電・火災の原因】

スタートする



洗剤を入れる

洗濯～乾燥 洗濯

表示の洗剤量を目安に
ケースに入れる。

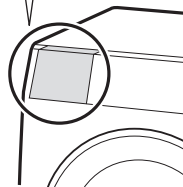
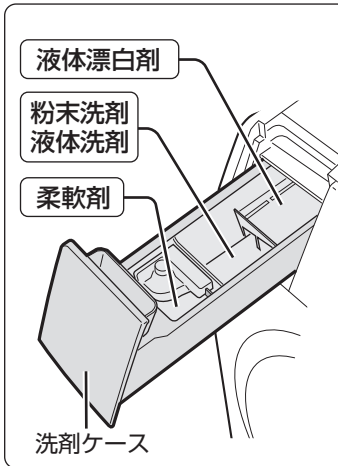

洗剤量表示後、約20秒で
給水開始。

運転

洗濯物を取り出し お手入れする



- ドアを開けて洗濯物を取り出す。
- 蛇口を閉める。
- フィルター類を掃除。

(36, 37ページ)

乾燥フィルター
(乾燥運転のたびに)

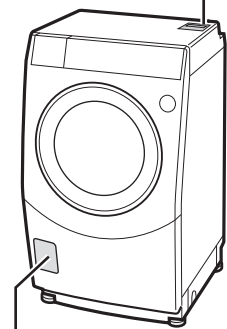

糸くずフィルター
(1～2週間ごとに)

洗濯
乾燥
洗濯

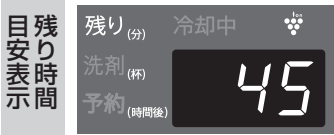

洗濯～乾燥
「U05」は洗濯物の量が多い
お知らせです。(59ページ)

約5分

乾燥



乾燥 洗濯～乾燥 乾燥

脱水



乾燥

センサーで乾燥具合
を検知



送風運転

シワ防止運転

乾燥後の置きシワ防止のため断続的に
送風運転します。(「0分」「残り」点灯
(送風中は点滅)最長2時間まで)
乾燥は終わっていますので、「ロック
解除」ボタンを押してドアを開けて、
早めに取り出します。

- シワ防止運転中は、お知らせのため、
30分ごとに終了音が鳴ります。

洗濯・乾燥の流れ

洗剤類の使いかた 1

洗剤類の使用量

標準・おうち流・時短・部屋干し・毛布・極め洗いコース

洗剤量目安表示は洗剤に付属の洗剤カップの杯数を表しています。(柔軟剤・漂白剤の洗剤キャップとは一致しません)
ドラム式洗濯乾燥機は節水性が高いため、一般の洗濯機と比べ少ない洗剤量で洗えます。

● 洗剤類の名称や使用量は、変更する場合があります。

種類	合成洗剤(粉末)		合成洗剤(液体)			柔軟剤			
	20g	25g	10mL	20mL	25mL	4mL	7mL	10mL	20mL
一般的な洗濯機の水30Lに対する洗剤量									
例 洗剤類の名称 (2019年7月現在)	・アタック高活性バイオEX	・消臭ブルーダイヤ ・トッププラチナクリア	・ドラム式専用アタックZERO ・トップスーパードーナツ ・トップハイジア	・液体部屋干しトップ	・フレグランス ・ニュービーズジェル ・香りつづくトップ	・ハミングNeo	・ふんわりソフラン	・ハミングファイン ・ソフラン ・アロマリッチ	・ハミング

洗剤の重さで量る場合	洗剤量目安表示(杯)	1.1	52g	65g	26mL	52mL	65mL	10mL	18mL	28mL	50mL
		1.0	47g	59g	24mL	47mL	59mL	10mL	18mL	28mL	50mL
		0.8	37g	46g	19mL	37mL	46mL	10mL	18mL	28mL	50mL
		0.6	30g	38g	17mL	30mL	38mL	7mL	13mL	20mL	40mL
		0.5	25g	31g	12mL	25mL	31mL	5mL	9mL	12mL	25mL
		0.4	20g	25g	10mL	20mL	25mL	5mL	9mL	12mL	20mL
		0.3	16g	20g	8mL	16mL	20mL	5mL	9mL	12mL	20mL

洗剤容器に付属の洗剤カップ(キャップ)の杯数で量る場合	洗剤量目安表示(杯)	1.1	1.1杯(0.9杯)				0.4杯	0.5杯	0.7杯	1.4杯
		1.0	1.0杯(0.8杯)				0.4杯	0.5杯	0.7杯	1.4杯
		0.8	0.8杯(0.6杯)				0.4杯	0.5杯	0.7杯	1.4杯
		0.6	0.6杯(0.5杯)				0.3杯	0.4杯	0.5杯	1.1杯
		0.5	0.5杯(0.4杯)				0.2杯	0.3杯	0.3杯	0.7杯
		0.4	0.4杯(0.3杯)				0.2杯	0.3杯	0.3杯	0.6杯
		0.3	0.3杯(0.2杯)				0.2杯	0.3杯	0.3杯	0.6杯

アリエール、ボールドは粉末・液体ともに()の量をご使用ください。

標準(おうち流・部屋干し)コースの、洗剤量目安表示に対する、洗濯量・「洗い」水量の目安

「0.8杯」：約6～10kg(約30L) 「0.6杯」：約4～6kg(約26L)
「0.5杯」：約2～4kg(約24L) 「0.4杯」：約2kg以下(約20L)

各コースで表示する洗剤量目安表示

- ・時短：「0.3杯」「0.4杯」
- ・毛布：「0.5杯」「0.8杯」
- ・極め洗い：「0.6杯」～「1.1杯」
- ・ホームクリーニング：表示なし

洗剤は入れ過ぎないでください。入れ過ぎると泡が多く発生し、洗浄能力や本体に様々な影響を及ぼします。(51ページ)
泡がドアの半分程度まで出る場合は、洗剤を2割ほど減らしてください。



- ホームクリーニングコースの使用量は (24ページ)
- 粉石けんの使用量や使いかたは (16ページ)

洗剤の入れかた

洗剤ケースを引き出してから洗剤を入れる

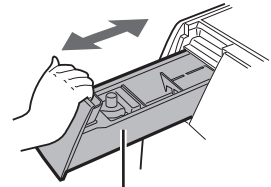

洗剤ケース

閉めるときは、指を挟まないように注意しながらゆっくり戻す

【強く押すと柔軟剤が流れ出る原因】

- 洗剤ケースの取り扱いについて (17ページ) もお読みください。

洗剤類の使いかた

漂白剤(液体タイプ)

「洗い」給水中に入ります。

合成洗剤(液体または粉末タイプ)

「洗い」給水中に入ります。

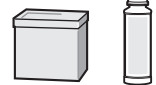

柔軟剤

「最終すすぎ」給水中に入ります。

- 約70mLまで入ります。
 - 「満量」位置以上に入れないでください。
- 【すぐに流れ出る原因】



粉末漂白剤は合成洗剤側に入れてください

- 液体洗剤と同時に使えます。液体洗剤を先に入れてから、粉末漂白剤を入れてください。粉末洗剤は同時に使えません。(ケースに入らないため)
- 予約運転のときは、液体洗剤は同時に使えません。(粉末漂白剤が固まることあるため)

ジェルボール型洗剤(アリエールなど)・香り付けビーズ(レノアハピネスアロマジュエルなど)は、直接ドラムに入れてください。

(使用量は容器の表示をご覧ください)

ご注意

ジェルボール型洗剤・粉石けん・洗濯用のり・香り付けビーズ・洗剤類以外の異物などは、洗剤ケースに入れない。
【洗剤ケースから水漏れの原因】

酸素系液体漂白剤	
20mL	40mL
・ブライトW ・ワイドハイターEXパワー	・ワイドハイター ・手間なしブライト
20mL	40mL
20mL	40mL
20mL	40mL
15mL	30mL
10mL	20mL
10mL	20mL
10mL	20mL
0.4杯	1.0杯
0.4杯	1.0杯
0.4杯	1.0杯
0.3杯	0.8杯
0.2杯	0.5杯
0.2杯	0.5杯
0.2杯	0.5杯

「水30L に対する洗剤量」は容器に記載されています。

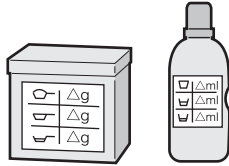

例 洗剤容器に下記のイラストが描かれた洗剤カップを使って、洗剤量目安表示「0.6杯」を量る場合
すりきり1杯(47g)

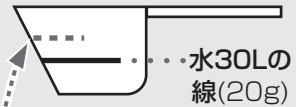

一般的な洗濯機の 水30Lに対する 洗剤量	20g
洗剤量目安表示	0.8
	37g
洗剤量目安表示(杯)	0.6
	30g
	0.5
	25g

すり切り1杯(47g)と水30Lの線(20g)を元に探すと、「0.6杯：30g」はイラストの点線部付近になる







ご使用の洗剤カップ(キャップ)の杯数がわかりにくい場合は (55ページ)

洗剤類の使いかた 2

粉石けん、液体石けんの使いかた

石けんの使用量

● 洗剤量目安表示と表を参考に量ってください。

種類	粉石けん	液体石けん		
一般的な洗濯機の水30Lに対する使用量	36g	50mL	45mL	
例 洗剤類の名称 (2019年7月現在)	そよ風	お肌のためのせっけん	液体そよ風	
洗剤量目安表示 (杯)		67g	93mL	111mL
		61g	84mL	100mL
		47g	63mL	76mL
		38g	50mL	60mL
		31g	41mL	50mL
		25g	34mL	41mL
		20g	28mL	33mL

ご注意

- 粉石けんは洗剤ケースに入れない
【内部で詰まり、給水時に水があふれて水漏れする原因】
- 合成洗剤と比較して洗濯物に残りやすいため、十分にすすぐ。
【黄ばみやにおいの原因】
注水すすぎ3回をおすすめします。
- 入れ過ぎたり低温の水に直接入れない。
【石けんかすがたまる原因】
- 粉石けんと液体石けんは予約運転時は使用しない。
【石けんが固まる原因】

粉石けんの入れかた

1

正しく量る

30℃のぬるま湯 粉石けん
約2L



スタート後、洗剤量目安表示が出たら一時停止する。

表示と表を参考に正しく量る。

2

溶かす



十分にかき回しながら、少しずつ入れて溶かす。

3

ドラムに直接入れる



「ロック解除」でドアを開け、洗濯物をよけながらドラム内に石けん液を少しずつ流し込む。

ドアを閉めて再スタートする。

液体石けんの入れかた

「合成洗剤」側に入れる

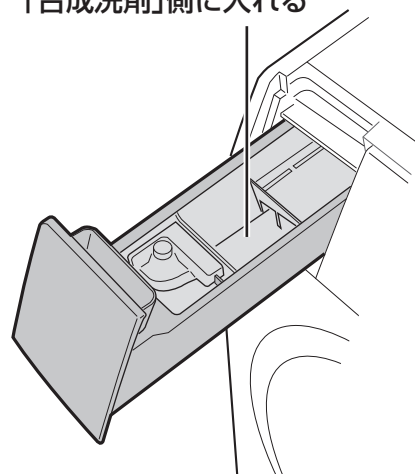

のりづけのしかた

準備

のりづけできる衣類の量 ……1.5kg以下
 使えるのり ……「洗濯機用」表示のあるもの
 のりの量 ……容器の表示に従う

のりは、約1Lの水で薄めておく



化学合成のり

1

洗濯

運転切換

	注水	自動
20	3	5
10	2	3
5分	1回	1分

(標準コース)
 「洗濯」「洗い10分」「脱水1分」
 に設定する

洗い

すすぎ

脱水

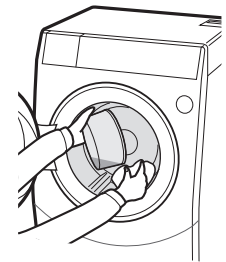

2

スタート
一時停止

薄めたのりをドラムに少し
 ずつ流し込み、のりづけ
 したい衣類を入れ、ドアを
 閉めてスタートする

3

洗濯

運転切換

	注水	自動
20	3	5
10	2	3
5分	1回	1分

① 運転が終わったら衣類を取り出す

② すぐに、ドラムの内外に付着したのりを洗い落とす
 ため、(標準コース)「洗濯」「洗い5分」「脱水3分」
 を運転する

● 漂白剤を約10mL入れると、より効果的に落とせます。

ご注意

- のりは洗剤ケースに入れない。【内部で固まって水漏れの原因】
- ドラムに付着したのりは洗い落とす。指定以外の洗濯のりを使わない。
 【目詰まりや水漏れなど、故障の原因】
- のりづけした衣類は、本機で乾燥しない。【ドラムの汚れや故障の原因】

洗剤ケースの取り扱いについて

- ご使用前に、必ず乾いた布で洗剤ケースを拭いてください。【溶け残りの原因】
 また、ご使用後は毎回お手入れしてください。
- 洗剤ケースに柔軟剤を入れたまま12時間以上放置しないでください。【柔軟剤が固まる原因】
 気温が低いときにも固まる場合があります。
- 粉末洗剤にかたまりがある場合は、ほぐしてから洗剤ケースに入れてください。
- 洗剤ケースに洗剤を入れすぎたり、異物を入れたりしないでください。【内部で詰まり、水漏れの原因】
- 本体に洗剤類が付くことを防ぐために、洗剤ケースが止まるまで完全に引き出してから、洗剤類を入れてください。
- 運転終了後、柔軟剤投入口に水が残ることがありますが異常ではありません。
- 洗剤類が本体に付いたら、すぐに水を含ませた布で拭き取ってください。
 【放置するとプラスチック部などが傷む原因】
- 洗剤類は周囲の温度や湿度など保管条件の変化にご注意のうえ、早めにご使用ください。
 保管条件により、洗剤が固まる・柔軟剤がどろどろになったり粒ができるなど、状態が変化する場合があります。このような洗剤類は溶けにくく流れにくいいため、洗剤が溶け残る・洗剤の効果が低減する・しみになる、などの原因になる場合があります。

洗濯～乾燥する/洗濯する

標準 / おうち流 / 部屋干しコース

洗濯～乾燥

洗濯

1 準備して電源を入れる

- ① 蛇口を開ける
- ② 洗濯物を入れてドアを閉める

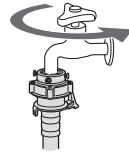

標準

洗濯
乾燥

- 最初は「洗濯～乾燥」・「標準」コースに設定しています。そのまま運転する場合は、「スタート」を押してください。(▶ 手順3)

- 一度使うと運転内容を記憶します。次回は「スタート」だけで同じ運転ができます。
「洗濯～乾燥」または「洗濯」で選んだコース*をそれぞれ記憶します。
※標準/おうち流/部屋干しコース

- 乾燥仕上がり具合を調整できます。(34ページ)

2 運転内容を設定する

- ① 「洗濯～乾燥」または「洗濯」を選ぶ
- ▶ ② コースを選ぶ



洗濯
乾燥
消臭
槽クリーン



標準
おうち流 サツと予洗い
時短 部屋干し
毛布 槽洗浄

必要に応じて

- 予約運転するとき

予約

(29ページ)

3 スタートする



洗濯量計量

洗濯量計量中(約15秒)

残り(分) 冷却中
洗剤(杯) — — —
予約(時間後)

チャイルドロック(3秒押し)

ロック解除

ドアロック

注水	自動	(高減)自動	残り(分)
20	3	5	30
10	2	3	20
5分	1回	1分	10分1.5時間

洗い すすぎ 脱水 乾かす 予約

残り(分)

洗剤(杯)

予約(時間後)

4 洗剤を入れる

洗剤量目安表示に合わせて、洗剤を入れる (14, 15ページ)

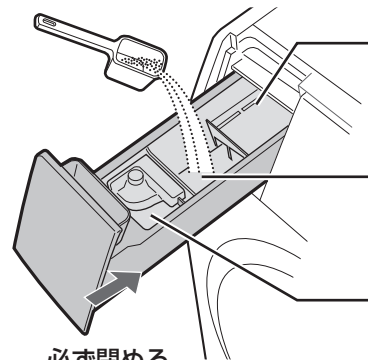

必ず閉める

運転終了

ドアを開けて衣類を取り出す

5 運転終了

ロック解除

ドアロック

- 取り出さない、ドラムの上部に衣類が張りついている場合があります。衣類が残っていないことを確認してください。

ご注意

- 乾燥運転後は、ドアやドラムが熱くなります。ご注意ください。

洗濯・乾燥量の上限

	洗濯～乾燥	洗濯
標準 / おうち流	6kg	10kg
部屋干し	6kg	—



洗濯量目安(表示約20秒)



液体漂白剤

粉末洗剤
液体洗剤

柔軟剤

- 途中で給水が始まったときは、一時停止して洗剤を入れてください。

残り時間



シワ防止運転表示



- 乾燥後シワ防止運転をおこないません。(2時間まで) 運転は終わっていますので、早めに取り出してください。

- (洗濯)の場合「ロック解除」を押す必要はありません。

お願い

- 「洗濯～乾燥」運転をおこなう場合は、運転後、乾燥フィルターを掃除してください。(36ページ) また、乾燥能力の低下を防ぐため、定期的に槽洗浄コースを運転してください。(33ページ)

予洗いに

サッと予洗いコース 洗濯

洗濯量の上限 2kg

洗濯の前に、泥や食べこぼしなどの汚れが付いた衣類だけをサッと予洗いしたいときに。

- 水洗いして脱水するコースです。
- 2kgまでの衣類を約5分で洗います。
- 「予約」が使えます。(29ページ)

ワンポイントアドバイス



- ◆汚れが気になる部分には、直接洗剤を塗ってください！
- 洗剤ケースに洗剤を入れないでください。
- 洗剤は多く使わないでください。
【多量の泡が出て、ドアを開けたとき水が漏れる原因】

1

洗濯物を入れてドアを閉め



2

運転切換



3

コース



4



- スタート後すぐに残り時間を表示。



運転

予洗い終了



他の洗濯物といっしょに本洗いしてください

- 洗濯物は、本洗い前に一旦ほぐしてください。
- なるべく早く本洗いしてください。時間をあけすぎると、汚れが落ちにくくなります。

洗濯／乾燥する／洗濯する／予洗いに

乾燥する

標準 / おうち流 コース 乾燥

乾燥量の上限 6kg

1 準備して電源を入れる

蛇口を開ける

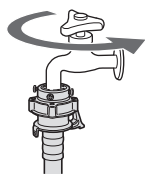

乾燥したい物を入れてドアを閉める

- 十分に脱水し、シワを伸ばしてから入れてください。



- 水冷除湿方式のため、蛇口は必ず開ける。
- 温水は使わない。
【乾燥効率が低下して乾燥時間が延びる、乾きにくいなどの原因】

必要に応じて

- 予約運転するとき

予約 (29ページ)

2 運転内容を設定する

①「乾燥」を選ぶ



② コースを選ぶ



必要に応じて乾燥時間を選ぶ



- 乾燥量と乾燥時間の目安は (57ページ)

- 乾燥後シワ防止運転をおこないません。(2時間まで) 運転は終わっていますので、早めに取り出してください。

シワ防止運転中の表示



3 運転スタートする



乾燥量計量

乾燥量計量中(約7分)



残り時間



運転



ドアロック

ドアを開けて衣類を取り出す

- 乾燥運転をおこなう場合は、運転後に乾燥フィルターを掃除してください。

(36ページ)

また、乾燥能力の低下を防ぐため定期的に槽洗浄コースを運転してください。(33ページ)

- 乾燥仕上がり具合を調整できます。(34ページ)

- 乾燥後はドアやドラムが熱くなります。ご注意ください。

自分だけのコースを登録する

おうち流コース

洗濯～乾燥

洗濯

乾燥

「洗濯～乾燥」「洗濯」「乾燥」それぞれのおうち流コースを登録できます。

1

洗濯物を入れてドアを閉め、



2

「洗濯～乾燥」「洗濯」「乾燥」のいずれかを選ぶ



3

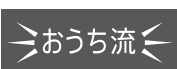

4

登録したい行程の内容を選ぶ



- 選べる時間・回数は
- 「洗濯～乾燥」では、脱水の変更・取消はできません。

5



- スタートと同時に、選んだ内容を登録します。

必要に応じて

- 予約運転するとき

予約

(29ページ)

ご購入時のおうち流コースの運転内容

	洗い	すすぎ	脱水	乾燥
洗乾	5分	ため1回	自動	自動
洗濯	5分	ため1回	1分	—
乾燥	—	—	—	自動

運転内容を登録したあとは

次回電源を入れると、登録した「おうち流」コースに設定されます。

- 登録内容を変更したいとき

① スタート前に変更したい行程ボタンを押す。

②



変更内容を登録。

- 登録内容をすべて取り消したいとき

「初期化する」をおこなってください。(34ページ)

軽い汚れの少量の衣類に

時短コース **洗濯～乾燥** **洗濯**

日常の少量の軽い汚れをスピーディーに洗濯・乾燥します。
1.5kg以内なら、約10分でお洗濯できます。

- 量が多い場合や汚れが気になるときは、標準コースや極め洗いコースをおすすめします。

洗濯・乾燥量 の上限	洗濯 (10分洗濯)	乾燥
	4kg (1.5kg)	1.5kg

1

洗濯物を入れてドアを閉め、
「洗濯～乾燥」「洗濯」のいずれかを選ぶ

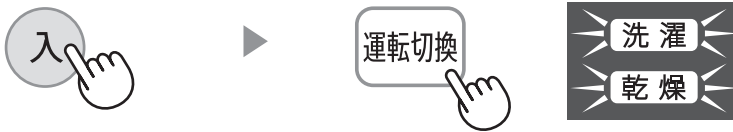

必要に応じて

- 予約運転するとき

予約 29ページ

2



3



- スタート後、「洗い」や「すすぎ」時間を延長できます。
(洗濯物の量が多い場合は、「洗い」「すすぎ」時間の延長はできません)



4

洗剤を入れる 14,15ページ



洗剤量と運転内容を表示後、
残り時間を表示

運転



- 乾燥後シワ防止運転をおこないます。13ページ
- 洗濯** の場合「ロック解除」を押す必要はありません。

- 乾燥運転後はドラム・衣類・ドアなどが高温になっていることがあります。やけどにご注意ください。

泥や黄ばみなど落ちにくい汚れに

極め洗いコース 洗濯～乾燥 洗濯

「洗い」中に衣類を温風で温めて洗剤の効果を高め、高圧シャワーで汚れをしっかりと落としてすすぎます。襟汚れ・黄ばみ汚れ・泥汚れなど、落ちにくい汚れが付いた衣類に。
(標準コースよりもしっかり洗うため、運転時間が長く水を多めに使用します*)

※ 極め洗いコース(洗濯)を洗濯量2kgで運転した場合、運転時間は約95分、使用水量は約107Lです。

洗濯・乾燥量の上限

	洗濯～乾燥	洗濯
泥汚れ・黄ばみ・襟汚れなどに	2kg	
標準コースよりしっかり洗いたいときに	6kg	10kg

必要に応じて

- 予約運転するとき

予約

29ページ

1

洗濯物を入れて
ドアを閉め



2

「洗濯～乾燥」「洗濯」
のいずれかを選ぶ

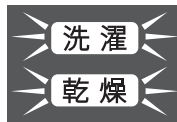

3

「1」を選ぶ



4



- 洗濯量を計量し、洗剤量を表示。



5

洗剤量目安表示に合わせて
洗剤を入れる

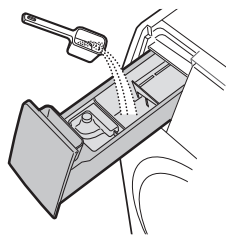

運転

ドアを開けて衣類を取り出す

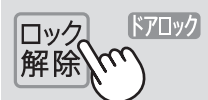

- 「洗濯」の場合「ロック解除」を押す必要はありません。

ワンポイントアドバイス

◆ 黄ばみやしみついた汚れを効果的に落としたいときは洗濯量を2kg以内にしてください。

- 2kg以上の場合も洗浄効果は標準コースより高くなります。

例 2kgの目安 (1種類の衣類で2kgになる場合の目安量)

- ワイシャツのみ : 10枚まで
- トレーニングウェア(上下)のみ : 4組まで
- 体操服(上下)のみ : 4組まで
- 作業着のみ : 2着まで
- 野球のユニフォーム(大人用)のみ : 2組まで
- (子供用)のみ : 4組まで



軽い汚れの少量の衣類に／泥や黄ばみなど落ちにくい汚れに

おしゃれ着などを洗う

ホームクリーニングコース 洗濯 乾燥

ホームクリーニングコースについて



お洗濯には、
液体中性洗剤を使います。

- 水温は30℃以下でお使いください。
【ウール・絹など動物繊維の縮み・変形の原因】

洗濯・乾燥量 の上限	洗濯 2kg	乾燥 0.5kg
---------------	-----------	-------------

0.5kgの目安

- セーターや水着なら1枚
 - むいぐるみなら1個
- (乾燥時間の目安：60分)

ホームクリーニングコースの洗剤量 (「洗い」の水量は約30L)

液体中性洗剤	柔軟剤			
(容器に記載の使用量が水30Lに対して)				
40mLのもの (アクリル・エマルなど)	4mLのもの (ハミングNeoなど)	7mLのもの (ふんわりソフランなど)	10mLのもの (ハミングファイン・ソフランアロマリッチなど)	20mLのもの (ハミングなど)
40mL	5mL	9mL	12mL	20mL

ジェルボール型洗剤(アリエールなど)はホームクリーニングコースでは使用しない【衣類が傷む原因】

洗濯・乾燥できるもの

洗濯 できるもの

と の表示があるもの

乾燥 できるもの

または の表示があるもの

ホームクリーニングコースが使えるもの

- 例 ● おしゃれ着やデリケートな衣類
- ウール・カシミアなどのセーター、ブラウス
 - スカート・スラックスなど

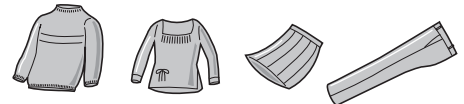

● 上記表示でも、洗濯・乾燥できないものもあります。(10ページ)

● 以下のものは乾燥できません。

(タンブラー乾燥はおさげください)の表示があるもの、熱に弱い素材、装飾品を使用したもの

形を整えて陰干しする

例 セーター
● 市販の平干しネットに

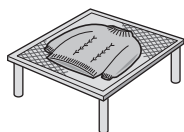

例 ブラウスなど伸びにくいもの
● ハンガーに



例 毛足が長いもの
● 振りながら、形を整えて干す。

アイロンがけ

例 あて布使用

- 衣類の絵表示に従う。てかりの出やすいもの、刺繍・ビーズなどの付いたものには、当て布を。

縮んだら

アイロンを浮かせてスチームをあてる。

- 縮みやすい繊維(ウール、麻など)でも、ある程度は伸ばせます。

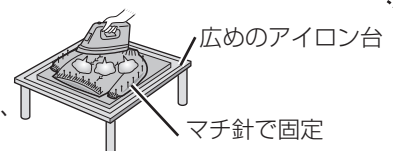

洗ったあとは

操作のしかた

準備

洗濯・乾燥できる衣類を確かめる (24ページ)

洗濯

- ① そでが重ならないように、ドラムの底に入る程度にできるだけ大きめにたたむ
- ② 2枚以上のときは重ねて入れる

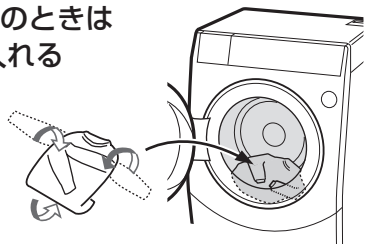

乾燥

ドラムは回転しません

きれいに洗ったものを、十分水を切ってからドラムに入れる

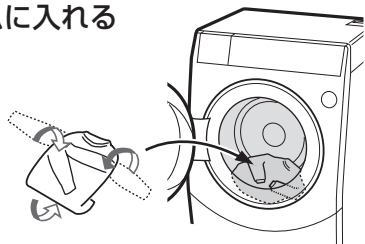

- セーターなどを乾燥するときは、ドラムの底に入る程度にできるだけ大きめにたたむ。

ドアを閉めて



▶ 運転切換

洗濯

または

乾燥

「2」を選ぶ



3



- 衣類の計量はありません。
- 乾燥は「60分」に設定されます。(変更できます (57ページ))

4

洗濯

液体中性洗剤を入れる (24ページ)

- 洗剤量目安表示はありません。

液体中性洗剤

柔軟剤

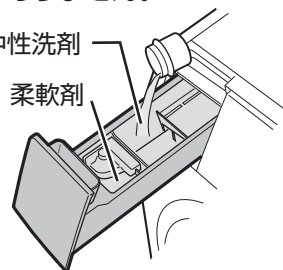

▶ 運転



ドアロック



ドアを開けて衣類を取り出す

- 「洗濯」の場合「ロック解除」を押す必要はありません。

● 洗濯終了後は

すぐに衣類を取り出してください。放置しておくとシワになるおそれがあります。干しかたは (24ページ)

● 乾き残りがあるときは

反対にたたみ直したり上下逆にして、追加乾燥してください。

- ① 「運転切換」で「乾燥」を選ぶ
- ② [🌀] で「ホームクリーニング」を選ぶ
- ③ 「乾かす」で乾燥時間を設定する
- ④ 「スタート」を押す

おしゃれ着などを洗う

毛布やカーペットカバーなど

毛布コース **洗濯** **洗濯～乾燥** **乾燥**

 または  表示のあるもの

洗濯・乾燥できるもの

	毛布		掛けふとん		カーペットカバー
	洗濯	洗濯～乾燥 乾燥	洗濯	洗濯～乾燥 乾燥	洗濯
素材	アクリルなど合成繊維 または綿100%	アクリルなど 合成繊維100%	ポリエステル100% または羽毛	ポリエステル100%	カーペットや水を通さないもの
サイズ	シングル ダブル (シングルは150cm×210cm以下、ダブルは180cm×230cm以下)	シングル	ダブル	シングル	タフト織り 2.5畳まで マイヤー織り 3畳まで
重さの上限	約4.7kg	約4kg	中綿約1.8kg 羽毛約1.5kg	中綿約1.1kg	

① 長手方向に4～6つ折りにする。

2つ折り

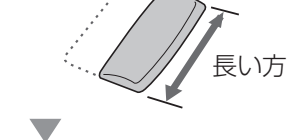

6つ折り ①

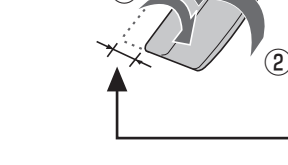

② ドラム内で前後のびょうぶ折りにしながら入れる。

途中で6つ折りが崩れないよう注意。

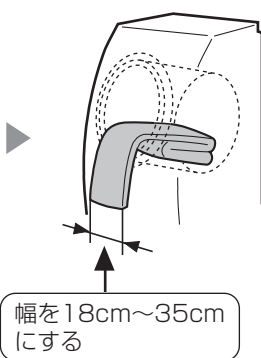

前後のびょうぶ折り
洗濯物の端がドラムの
前後方向にある

③ ドラム内で洗濯物を90°回転させて、左右のびょうぶ折りにする。

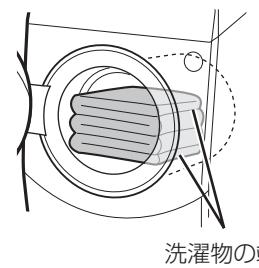
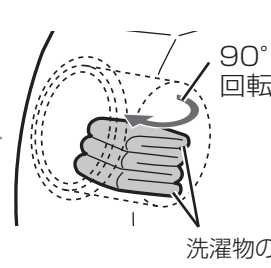

左右のびょうぶ折り
洗濯物の端がドラムの
左右方向にある

お願い

- はみ出しているときは、奥まで手を入れ均一にならしてから90°回転させる。



- ドラム内でシワになっていたり、前後のびょうぶ折り・巻き込み・ねじれ・丸めるなどのまま入れない。

【片寄って脱水時に振動が大きくなったり「E04」エラーの原因】

最後の折り目が半端な場合は巻きこむ。



大きなもの入れかた

洗濯キャップ(別売)

取り付けかた

- ① 洗濯物を入れてから、上→下の順に入れる。
(裏表の区別はありません)
- ② 洗濯キャップが均一に入っているか(片寄り、ねじれなどが無い)、また洗濯キャップを手で回してスムーズに動くかを確認。
(運転中はドラムといっしょに回転)
【異音が生じたり、洗濯物が傷む原因】

正しく
取り付ける



はずしかた

上部を引き出してから、全体をゆっくり出す。

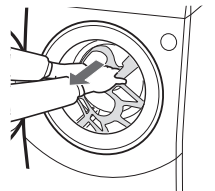

大物に

- 別売の洗濯キャップを必ずお使いください。**裏表紙**(毛布洗いネットは絶対使わない)
- 毛布や掛けふとんは、必ず1枚で洗ってください。



(表示のないものは洗わないでください)

	マット類 キッチンマット・バスマットなど
洗濯～乾燥 乾燥	洗濯 洗濯～乾燥 乾燥
(裏にゴムなどが付いているものは不可)	
2畳まで	約2kg

④ 別売の洗濯キャップを取り付ける。

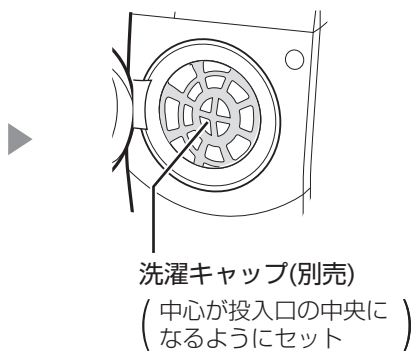

例 内部で片寄り 巻き込み

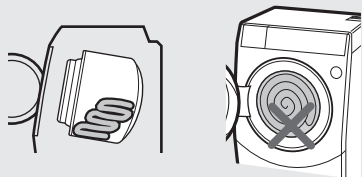

お願い

- 「乾燥」で使えるのは毛布コースのみです。
【他のコースでは、洗濯キャップの熱変形や乾燥むらの原因】
- 通常のお洗濯でも洗濯物の量が多く、ドラムいっぱいになるときは、洗濯キャップを使います。
【本体や洗濯物を傷める原因】

操作のしかた

1

洗濯物を入れ、
別売の洗濯キャップを取り付け、
ドアを閉めて



しみなどの部分汚れは
ドラムに入れる前に
処理する。

2

運転切換



「洗濯～乾燥」「洗濯」「乾燥」の
いずれかを選ぶ

3

コース



⇒毛布←

4

洗濯

洗濯～乾燥



- 洗濯量を計量し、
洗剤量を表示。
(20秒間)

(洗剤量目安表示に従い)

液体洗剤を入れる (14,15 ページ)

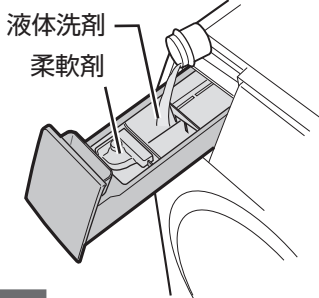

5

運転

洗濯物を取り出す



- 「洗濯」の場合
「ロック解除」を押す
必要はありません。

- 「予約」が使えます。(29 ページ)

- 乾き残りは反対にたたみ直し、「60分～2時間」
を選んで追加乾燥してください。



毛布やカーペットカバーなど大物に

「脱水だけ」など個別に設定する

操作のしかた

1

洗濯物を入れてドアを閉め、



必要に応じて

- 予約運転するとき

予約

29ページ

2

運転切換



「洗濯～乾燥」「洗濯」「乾燥」のいずれかを選ぶ

- 必要に応じて **コース** を選ぶ。

3

運転したい行程ボタンを選ぶ

例 すすいで脱水する



- 選べる時間や回数などは **56, 57 ページ**

4



- 必要に応じて洗剤を入れる。

例 ボタンの選びかた

目的	運転切換	行程ボタン
脱水だけする 排水する	洗濯 乾燥	脱水 ● 排水するときは、ドラムが回りはじめたら、電源を切ってください
洗って脱水する	洗濯 乾燥	洗い 脱水
すすいで脱水する	洗濯 乾燥	すすぎ 脱水 ● スタート後、自動で排水・脱水をしたあと、すすぎを始めます
脱水して乾燥する	洗濯 乾燥	脱水 乾かす ● 脱水は自動運転のため、脱水時間を選べません
乾燥だけする	洗濯 乾燥	乾かす

予約運転する

運転終了までの時間を予約

ホームクリーニング・サッと予洗い・槽洗浄・消臭・槽クリーン以外のコースに使用します。

1

洗濯物を入れてドアを閉め、

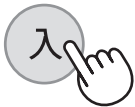

2

必要に応じて、運転内容を設定する



3

運転終了までの時間を選ぶ



- 2～24時間後まで、1時間刻みで選べます。

- 前回予約した時間を表示します。(最初は「2時間後」を表示)
- 予約時間は、所要時間より **(56, 57 ページ)** 長めに設定します。時間が短いとすぐに運転が始まり、予約した時間内に終わらないことがあります。

4



必要に応じて、洗剂量目安表示に合わせて洗剤を入れる

- 粉石けんや液体石けんは、予約運転に使わないください。

予約完了

洗剂量表示から約2分後、予約運転待機状態の表示に変わる。

- 給・排水条件、衣類の片寄りなどにより、実際の予約時間を前後することがあります。



予約内容を確認したいとき

▶ **予約** を押す

「予約時間」「洗剂量」「運転内容」の順に表示し、待機状態に戻ります。

予約後、変更や取消ししたいとき

▶ 電源を入れ直して、初めからやり直す

プラズマクラスターで衣類を

消臭運転 運転中にドラムは回転しません

消臭・除菌のしくみ

水洗いせずに消臭※1・除菌※2したいとき。ブーツも消臭・除菌※3できます。

- 「プラズマクラスターイオン発生ユニット」から発生した「プラズマクラスターイオン」と温風および水でスピーディーに消臭・除菌します。取り除いたニオイは、本体内の少量の水に吸着させて排水します。
- 運転中に「5分」で約2L、「10分」で約4L、「30分」で約12Lの水を使います。(衣類は濡れません)

プラズマクラスターイオン発生ユニット

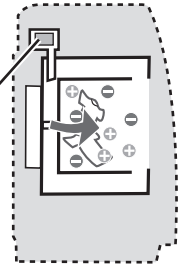

運転できるもの・できないもの

- 革製品 ●スニーカー ●ぬいぐるみ ●シーツ
- 絹製品 ●スリッパ ●タオル ●毛布
- ニット製品 ●ブーツ ●下着 ●掛けふとん
- ワンピース ●帽子 ●Tシャツ ●カーペット
- ジャケット ●かばん ●パジャマ ●マット類 など



使用できる
重さ・寸法

- 重さは1kg以下。
- 毛布・掛けふとん・カーペット・マット類は、(26, 27 ページ) の表内、「乾燥ができるもの」を参照ください。

●ブーツ



運転時間

5分 (消臭)
10分 (消臭・除菌)

薄手の衣類や、小物のお急ぎ消臭・除菌に。

30分 (消臭・除菌)

厚手のもの、大物、ブーツの消臭・除菌に。またしっかりにおいを取りたいときに。

例



- 毛皮 ●濡れた革製品や絹製品 ●金属製品
- 和服・和装小物 ●ゴム・ビニール製品
- ペットなど、生きもの

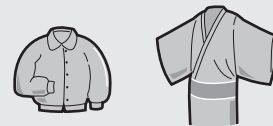

※1: ●試験機関：(一財)ボークン品質評価機構
●試験結果：5分(静止)運転後除去率90%以上、30分(静止)運転後除去率99%以上
●イオン濃度：約350,000個/cm³(ドラム中央部にて測定)

※2: ●試験機関：(一財)日本食品分析センター
●除菌方法：プラズマクラスターによる
●対象部分：ドラム内の衣類
●試験結果：10分後で99%以上抑制
●イオン濃度：約350,000個/cm³(ドラム中央部にて測定)

※3: ●試験機関：(一財)日本食品分析センター
●除菌方法：プラズマクラスターによる
●対象部分：ドラム内のブーツ
●試験結果：30分後で99%以上抑制
●イオン濃度：約350,000個/cm³(ドラム中央部にて測定)

消臭・除菌

準備

- 消臭運転できるものを確認する。(30ページ)
- 糸くず・砂・ペットの毛などの固形汚れは取り除いてください。
- 洗濯直後などドラム内やドアの内側が濡れているときは、乾いた布で拭き取ってください。濡れたまま運転すると、入れたものが濡れます。
- 「予約」は使えません。

1

① 蛇口を開ける

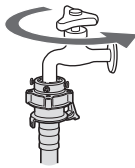

② 消臭・除菌したいものを入れて、ドアを閉め、



2

運転切換



⇒ 消臭 ⇐

3

運転時間を選ぶ

運転切換



● 押すたびに切り換わります



4



運転

衣類を取り出す



衣類の入れかた

ドラムに消臭・除菌したいものを入れる

- ドラムの底いっぱいに広げる。

〔重なると効果が十分に得られない場合があります。〕



温風が吹き出す位置

ブーツの入れかた

- 洗濯バサミで止める。
- ファスナーを開けておくとニオイが取れやすくなります。

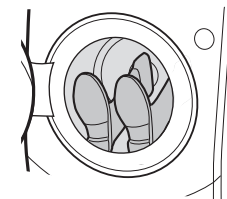

- 靴の内側を温風吹出口付近に置き、靴底をドア側に向けて置く。

ドラムを清潔に

槽クリーン運転

ドラム内外の汚れをきれいな水で洗い流したあと、プラズマクラスターイオンをドラムと本体に放出し、ドラムの付着カビ菌の繁殖を抑えます。※

- 洗濯物や洗剤などは入れないでください。
- 運転時間は約70分、使用水量は約5Lです。

1

蛇口を開けてドアを閉め、



2

運転切換



3



- 運転時間は変更できません。
- 一時停止できます。
- 途中で止めたいときは電源を切ります。

プラズマクラスターイオン放出中は点滅



運転

槽クリーン終了



- ※ ●試験機関：(一財)日本食品分析センター ●試験結果：カビ菌発育の抑制を確認
- カビ抑制方法：プラズマクラスターによる ●イオン濃度：約350,000個/cm³
- 対象部分：ドラム

洗濯物は絶対に入れないください。



槽洗浄コース

洗濯～乾燥

洗濯

汚れやにおいが気になるときなど、ドラムのお手入れに。
ドラム回転とつけ置き主体の洗浄をおこない、通常の衣類乾燥より高温で乾燥(約1時間)します。

こんなとき	用意するもの	洗い 表示	所用時間
• 洗剤の溶け残りが付着しているときなど、ドラム内を軽く水洗いしたいときに	何も入れない	消灯 (洗いなし)	約10分
• 汚れ・におい・カビがひどいときや気になるときに • 乾燥フィルターをお手入れしても「U04」をひんばんに表示するときに	別売品洗濯槽クリーナー (塩素系) (裏表紙) 約半量	≧10≦	約8時間30分
• 汚れやカビ・乾燥能力低下の防止に(月1回程度)	市販の洗濯槽クリーナー (使用量などは容器の記載に従う)	≧5≦	約2時間30分

「洗濯～乾燥」運転または乾燥運転をおこなうと、本体内部に糸くずが溜まり、徐々に乾燥能力が低下する場合があります。糸くずを除くために月1回程度運転してください。

1



2



3

洗濯槽クリーナーを
直接ドラムに流し込む



4



運転

運転終了

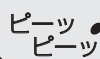

糸くずフィルターとドアパッキンの
ゴミを取り除く (37, 38 ページ)

●「予約」は使えません。

お願い

- 運転中は換気を十分におこなってください。
- 洗濯槽クリーナー以外は、使わないください。
槽洗浄専用コースのため、衣類用洗剤や台所用漂白剤などを使うと泡立った洗剤があふれて水漏れの原因になることがあります。
- 洗濯槽クリーナーは、当社別売品(ES-C：塩素系 (裏表紙))または、市販の塩素系槽クリーナーをお使いください。
酸素系は泡が多量に発生し、故障の原因になります。
市販のクリーナーをご使用のさいには、容器に記載の方法に従ってください。
- 乾燥時はドアやドラム内が熱くなります。ご注意ください。

ドラムを清潔に

設定を変更する 1

設定変更のしかた

電源「切」の状態

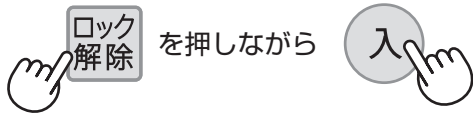

▶ 設定変更表示
に変わる



右表の「設定変更ボタン」で変更したい項目を選ぶ

例 エコ運転をやめるとき



現在の設定内容を表示

手順2と同じボタンを押して、設定内容を変更する



エコ運転ON



エコ運転OFF

● 変更を途中でやめるときは
「スタート」ボタンを押す前に

切

設定内容を記憶して、電源が切れる

● 続けて他の設定も変更する場合は、手順1から同様におこなう。

項目	設定変更ボタン	設定内容 (初期値)	説明
脱水時の振動を抑える/ 脱水をスムーズに 立ち上げる (脱水の立ち上がり を調整する) (対象コース) 標準・おうち流・部屋干し・ 極め洗い			【標準】 通常の脱水(変更なし)
			【スムーズ】 脱水をすばやく立ち上げます。 ● 振動が大きくなることがあります。
			【低振動】 脱水時の振動を抑え、ゆっくり立ち上げます。 ● 脱水時間が長くなることがあります。
乾燥仕上がり具合を 調整する (対象コース) 標準・おうち流・極め洗い			【標準】 通常の乾燥(変更なし)
			【念入り】 厚物やしっかり乾かしたいとき (乾燥時間が長くなる)
			【ひかえめ】 シワを抑えたいとき (乾燥時間が少し短い) ● 湿り気が残ったり、乾きむらができることがあります。
終了音を消す			運転終了音とシワ防止運転中のお知らせ音を消します。
「エコ運転」をやめる (「OFF」にする)			エコ運転 (7 ページ) をやめます。 ● 「OFF」設定時はエコランプが消灯します。
最終すすぎ時間を 延長する			すすぎを5分長くし、柔軟剤の吸着時間を増やします。
すべての設定を 初期化する			すべての設定を工場出荷時の状態に戻します。

設定を変更する 2

運転内容を変更する

洗いに洗い時間・すすぎ回数・脱水時間・乾燥時間を変更できます

変更できるコース 標準・おうち流・部屋干し・毛布



洗いに「一時停止」する

洗濯物を追加するときは

- 「ロック解除」でドアを開けて入れる。＊（水や泡のこぼれにご注意を）
- 洗濯物は押し込まない。
【水面が上がってあふれる原因】
- ドアに付いた水や泡は拭き取る。
【床に流れる原因】

＊ドラム内に規定量以上水が残っているときは、水漏れ防止のため、ロック解除できません。（特に水量の多い毛布コースなどの場合）洗濯物を追加したいときは、一旦排水してからドアを開け、初めから運転しなおしてください。

変更したい行程を選ぶ



● 変更できる内容は (56, 57 ページ)

3



再スタートする

- 「洗い」中でも終わり近くになると、変更できません。
- 以下の設定は運転が始まると変更できません。
 - 「コース」の変更
 - 「乾燥」の追加・取消
 - 「予約」の時間変更・追加・取消

お手入れする 1

本体・フィルター類など

乾燥のたびに

乾燥フィルター

● 「U04」が出たときも掃除する。(59 ページ)

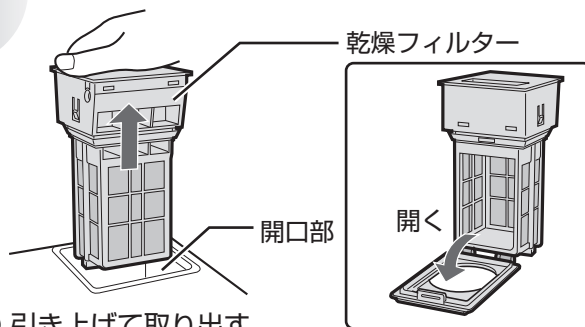

- ① 引き上げて取り出す。
- ② フィルター部を開いてほこりを取り除く。
 - 汚れが取れにくいときは、外側からシャワーで流す。
 - こびりついた汚れは台所用中性洗剤とスポンジで洗う。
 - 洗った後は乾いた布で拭き取る。
- ③ 元通りセットする。

- 時間を選んで乾燥したときや「乾燥仕上がり具合を調整する/ひかえめ」(34 ページ) を選んだとき、また気温が低いときは、乾燥終了後乾燥フィルターやその周辺が濡れていることがあります。乾いた布で拭き取ってください。
- 乾燥フィルターをはずしたまま運転しないでください。【けがややけど、本体破損の原因】
- 乾燥フィルターを取りはずさないでください、本体の開口部に物を落とさないようご注意ください。【けがや本体の破損、故障の原因】
本体の開口部に物を落として故障した場合は、保証の対象外となります。

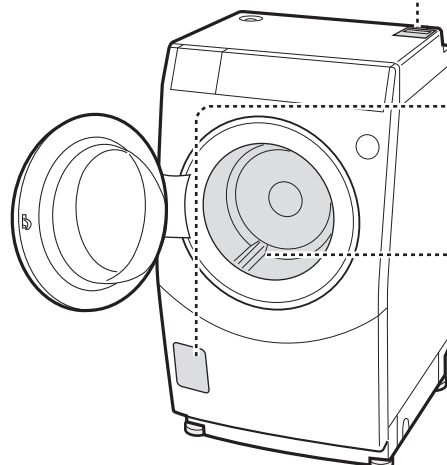

- はずした部品は必ず取り付けてください。
【洗濯物や製品を傷めたり故障の原因】
- フィルター類は消耗品のため、破れたときは
お買いあげの販売店で求めください。



1~2週間
ごとに

糸くずフィルター

- 「UF」「E03」が出たときも掃除する。(58, 59 ページ)
- 凍結予防などの場合も、ここから水を抜きます。

準備

- ① 蛇口を閉め、ドアを確実に閉める。
- ② 洗面器などの水受けを用意する。
- ③ 多量の残水が出る可能性があるため、個別運転「排水する(28ページ)」を参考に必ず排水しておく。

はずしかた

- ① カバーを開き、つまみを少しずつゆるめながら水を出す。
- ② 水が出なくなったら、糸くずフィルターを引き出して、糸くずや異物を取り除く。

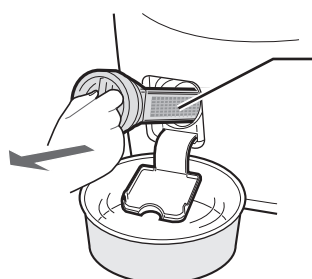
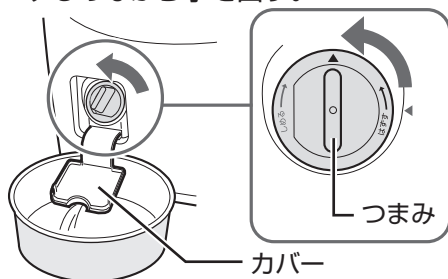

パッキン部やねじ部の
糸くずも取り除く。

- 本体側にも糸くずや異物が
あれば取り除く。
【異物が残ると水漏れの原因】

取り付けかた

- ① 糸くずフィルターを差し込む。
- ② つまみを回し、最後まで確実に締め付ける。
【締め付けが悪いと、水漏れの原因】
- ③ カバーを元通り閉める。

「ウエ」を上にして奥に当たる
まで確実に差し込む

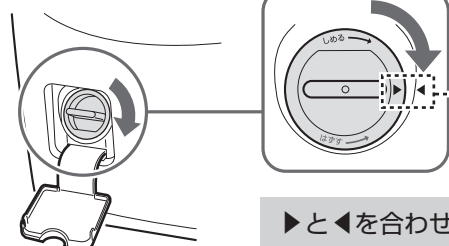
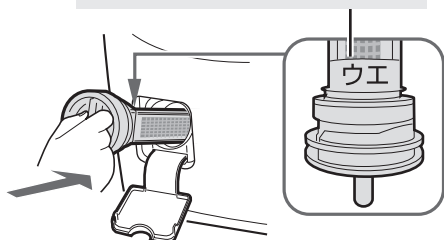

▶と◀を合わせる

- 閉まらない場合は、糸くずフィルターを正しく締め付け直してからカバーを閉める。
- カバーを無理に閉めない。【破損の原因】

ご注意

- 「UF」「E03」が出ているときは、糸くずフィルターが詰まっているおそれがあります。お手入れのさい、多量の残水が出る場合がありますので、必ず洗面器などを用意してください。
- 糸くずフィルターは必ず正しく取り付けてください。糸くずフィルターが入っていないかたり、ゆるんだまま使用すると「E31」が出て運転できません。(58ページ)

ドラム(ステンレス槽)

汚れが気
になったら

- 洗濯終了後は衣類をすぐに取り出し、よく絞った柔らかい布で拭く。
- さびに気付いたら、市販のステンレス用(台所用)洗剤で拭き取る。
- 汚れやにおい、カビが気になるときは、槽洗浄コースをご利用ください。(33ページ)

お手入れする 2



警告



本体各部に水をかけない

【ショート・感電の原因】

本体・フィルター類など

使う
たびに

洗剤ケース はずして水洗いし、水分を拭き取る

- 洗剤ケースをはずしたときは、本体側に残った洗剤なども拭き取る。
- 乾燥終了後、とっての内側に水滴が付着しているときは、乾いた布などで拭き取る。
- お手入れしないまま、使用を続けない。【カビ・におい・汚れ・水漏れの原因】

はずしかた

- 止まるまで引き出し、先端を持ち上げてはずす。

洗剤ケース

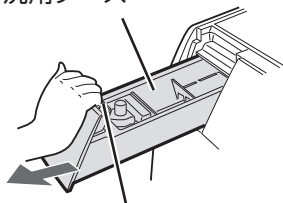

とって

カバー(青色)もはずして洗う。

- お手入れ後は奥まで押し込んで確実に取り付ける。

取り付けかた

- 先端を軽くはめ、まっすぐに押し込む。

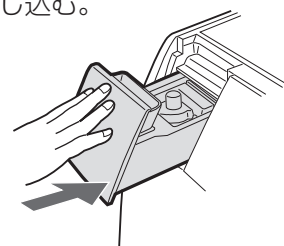

ほこり・糸くず・
汚れが付いたら

本体・ドアパッキン・ドア

水を含ませたやわらかい布で拭き取る

- ドアパッキンの表・裏、また溝の内側に付いた糸くずやごみは、必ず取り除く。

【次の運転中に衣類に付着したり水漏れする原因】

- 揮発性溶剤・クレンザー・化学ぞうきんなどは使わない。
- 本体やドア、操作部などに液体洗剤・柔軟剤・漂白剤などが付いた場合は、すぐに水を含ませた布で拭き取る。

【放置すると変色したり傷んだりする原因】

- 汚れが気になる場合は、台所用中性洗剤を薄めてご使用ください。

洗剤使用時は、仕上げに水拭きしてください。

- ドアパッキンにぬめりがあるときは、酸素系漂白剤をしみ込ませた布で拭き取り、最後に水拭きする。(軟らかいので、傷が付かないようにご注意ください)

- ドアパッキンの下側に水が溜まる場合は、ドアパッキンにごみが溜まっています。

ごみを取り除いてください。

特にペットの毛は溜まりやすいため、ひんぱんに取り除いてください。

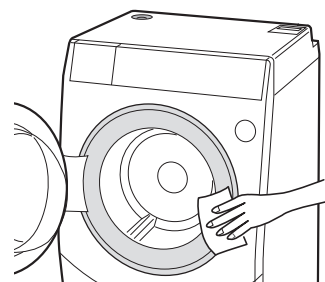

- ドアパッキンをめくってごみを取り除く

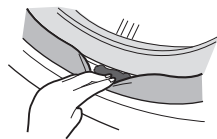

- はずした部品は必ず取り付けてください。
【洗濯物や製品を傷めたり故障の原因】
- フィルター類は消耗品のため、破れたときは
お買いあげの販売店で求めください。



水の出が悪くなったら

給水ホース接続口

- ① 蛇口を閉めて、給水ホースをはずし、ホース内の水を抜く。
●給水ホースのはずしかたは [47ページ](#)
- ② 歯ブラシなどで、ごみを取り除く。

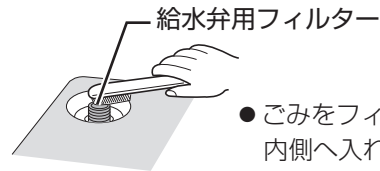

- ごみをフィルターの内側へ入れない。

お願い

- 給水弁用フィルターは必ず取り付けてください。
- 給水弁にごみが入って故障することがあります。破れたり、ごみが取れなくなったときは、別売の給水弁用フィルターをお買い求めください。
- フィルターは先の細いドライバーなどで引き出せます。取り付けるときは、必ず奥まで押し込みます。【確実に取り付けないと給水弁故障の原因】

凍結を防ぐために

- ① 蛇口を閉めて、給水ホースをはずし、ホース内の水を抜く。
●給水ホースのはずしかたは [47ページ](#)

- ② 槽内の水を抜く。
（「糸くずフィルター」のお手入れ [37ページ](#) の要領で）

凍結したときは

- 水栓と接続部は、蒸しタオルで包む。

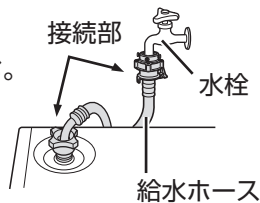

- 約40℃のお湯を入れ10分程度放置する。

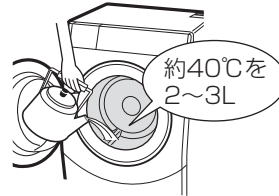

- 給水ホースは約40℃のお湯につける。

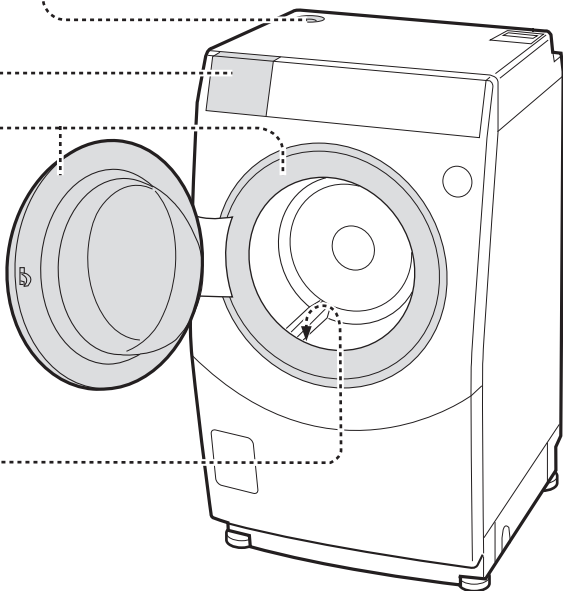
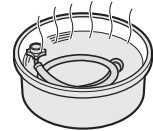

排水口

設置前や「UF」「E03」を表示したとき

排水口をはずして掃除する。

【糸くずがたまると、においや水漏れの原因】

- 排水口からホースをはずすときはぞうきんなどをあててください。ホースから残水が出ることがあります。

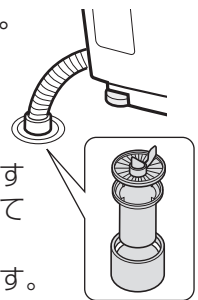

設置のしかた 1

設置はお客様がおこなわず、販売店か設置業者にご依頼ください。指定の付属品や別売品を使わなかったり、取扱説明書通りに設置や接続、試運転をおこなわず事故や損害が生じた場合、保証の対象外となります。

持ち運びかた

寸法図

2人以上で持ち運ぶ

下にも「とって」があります

- 移動のさい、床の傷付きなどにご注意ください。
- 輸送用固定ねじを付けて移動させてください。
【外槽が傷付く原因】

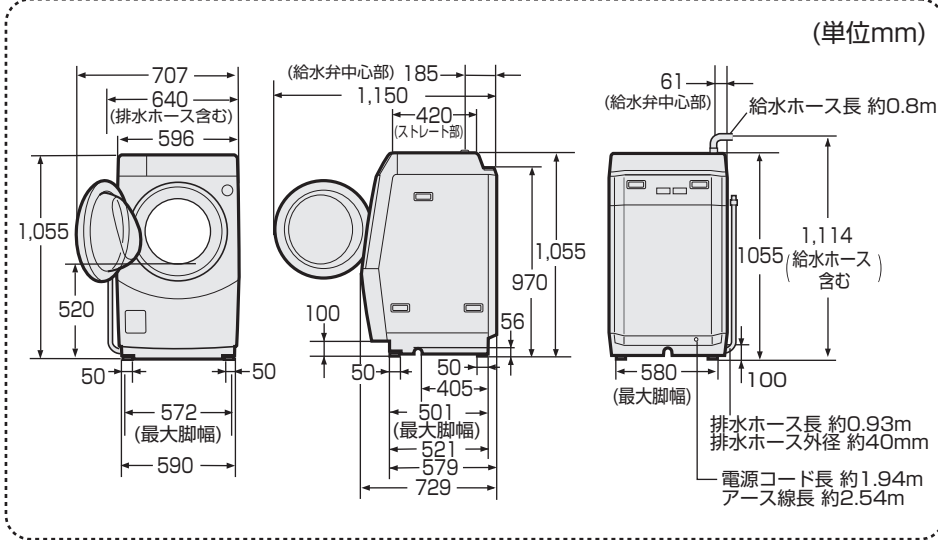

排水口の位置と防水パンの形状を確認する

排水口の位置	本体の真下以外		本体の真下	
設置場所	・ 防水パン ・ 床に直置き		・ 台のない防水パン ・ 床に直置き	
防水パンの幅(内寸)	680mm以上		600mm以上	
防水パンの形状				
	排水エルボ	あり / なし	あり / なし	あり / なし
別売品 (裏表紙)	不要		据付脚	真下排水 つぎてセット (据付脚同梱)
			下記条件により 脚スペーサーまたは据付脚が必要な場合があります	
			排水Lつぎて	

排水エルボが設置面より15mm以上高い場合は、高さ調整が必要です

左図の「排水エルボの高さ(b)」から「防水パンの底面から設置面までの高さ(a)」を引いた「c寸法(c = b - a)」が15mm以上ある場合は、排水ホースと本体のすき間を確保するため、本体の高さ調整が必要です。下表を参考に、別売の「脚スペーサー」または「据付脚」で調整してください。

c寸法(c = b - a)	15mm未満	15mm以上 24mm未満	24mm以上 42mm未満	42mm以上 51mm未満
脚スペーサー(+9mm)	—(不要)	○(必要)	—(不要)	○(必要)
据付脚(+27mm)	—(不要)	—(不要)	○(必要)	○(必要)

脚スペーサー※ 6mm, 3mm | 据付脚 27mm

※ 固定脚に取り付けて使う。重ねると9mmまで調節可。調節脚で高さを調整して水平に設置する。 (45ページ)

設置される方へ

「設置のしかた」を必ずお読みになり、正しく設置してください。不具合のないことを確かめてからご使用になる方へお渡しください。

同梱の付属品 **8 ページ** をお確かめのうえ、「輸送用固定ねじ」「輸送用固定ねじ取りはずしスパナ」「水準器」は、ご使用になる方へお渡しください。

設置前に必ず、輸送用固定ねじをはずしてください。

【はずしないと激しく振動して故障する原因】

● はずしかたは **43 ページ**

据付場所を確認する



警告

浴室など湿気の多い所や風雨にさらされる場所に置かない。
【感電や漏電による火災や故障の原因】

● 次のような所には、置かない

- 冬期に凍るおそれのある所【残水の凍結による故障や異常動作、異音等の原因】
- 直射日光のあたる所【紫外線でプラスチックが傷み破損したり、変形や故障の原因】
- タイルなどのすべりやすい床、ベランダや弱い床、平らでない所、カーペットの上【振動や騒音が大きくなったり床を傷める原因】
- ブロックやレンガ、角材の上など不安定な所【振動や騒音、本体が転倒してけがの原因】

例



● 防水パンに設置する場合、できるだけ前に寄せる

- 水受けが置きやすい。

糸くずフィルターのカバー

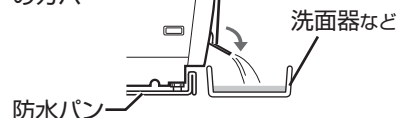

● ラジオ、テレビなどは本体からできるだけ離す【雑音の原因】

● 壁の傷付き防止や点検のために

- 壁から1cm以上離し、前方・上方は開放する。棚を設けるときは、上方を20cm以上あける。(乾燥フィルター掃除のため)
- 排水口側は9cm以上離す。真下排水するときは1cm。(ホースの引き回しによってはスペースが必要な場合もあります **44 ページ**)
- 蛇口や水栓つぎてからも離す。

- 「消防法 設置基準」に基づく試験基準に適合しております。建築物の可燃物などからの隔離距離は、下表に掲げる値以上の距離が必要です。

消防法 基準適合 組込形	
場所	隔離距離(cm)
上方	20
前方	開放
左/右/後方	1
下方	0

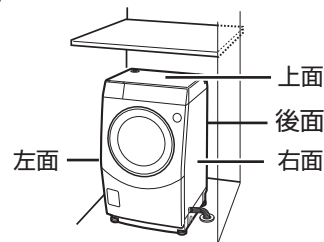

水栓タイプと蛇口の位置を確認する

横水栓



先端の傷に注意
【水漏れの原因】

- 水栓つぎてを取り付けてご使用ください。 **46 ページ**

分岐水栓



洗濯機専用として使えます。

- 水栓つぎては不要です。

オートストッパー付き水栓ジョイント(別売品)に付け替えてください。 **裏表紙**

- 水栓つぎては不要です。

自在水栓

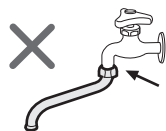

ここから水漏れ



万能ホーム水栓



先端が弱く、はずれるおそれ



適した蛇口

適さない蛇口

設置のしかた

設置のしかた 2

警告



アースを確実に取り付ける

アース線接続

【故障や漏電のとき、感電の原因】

水栓のタイプと蛇口の位置を確認する(つづき)

蛇口の位置

壁に沿わせて設置する場合、蛇口の位置によっては、給水ホースとの接続位置を高くするための市販の水栓が必要になる場合があります。

設置面から蛇口まで	(接続位置を高くするための)市販の水栓
1200mm以上	不要
980mm以上 1200mm未満	蛇口の種類によっては必要
980mm未満	必要(場合によっては設置不可)

水栓の例

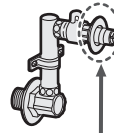

必ず、給水ホースのレバーを受けるツバのあるものをご使用ください。

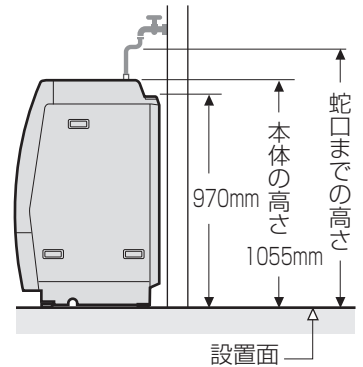

- 取扱説明書に記載している水栓以外は、日本電気工業会規格JEM1206準拠の水栓をご使用ください。ご不明な場合は水栓メーカーにお問い合わせください。
- 水栓にレバーをかけるツバのないものは使わないでください。【水漏れの原因】
- 埋め込み水栓には、日本電気工業会規格JEM1206対応であっても、レバーが確実にかけられなかったり、しっかり差し込めない場合があります。水栓メーカーにお問い合わせください。

排水ホースの取り出し方向を変える

必要に応じて取り出し方向を変えてください

1

背面を下に向けて静かに倒す

- 必ず輸送用固定ねじを付けて倒す。【付けずに倒すと、内部の機構部品が破損したり、水漏れの原因】
- ホース内に製品検査用の水が残っていることがあります。作業中に流れないようにご注意ください。

2

排水口の位置に合わせて、取出口(1)~(3)から取り出す

- 必ずホース固定部○で固定する。

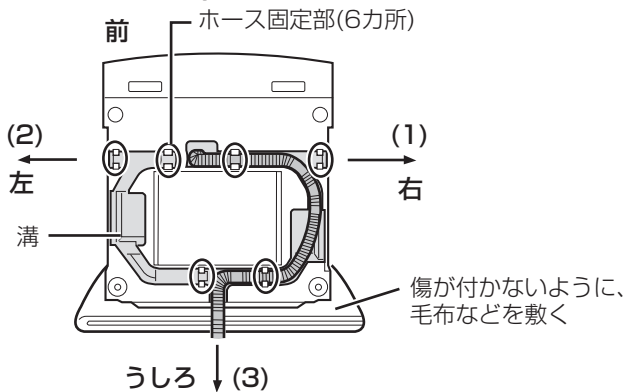

くびれた部分を持ち、傷付けないように奥まではめる。



排水ホースを本体の横から出さず、接続する場合 (44ページ)

どちらか1カ所で固定する

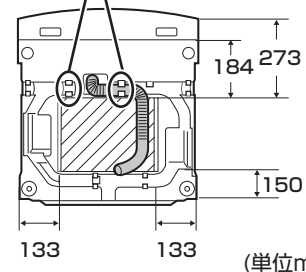

※ 斜線部以外の位置に排水エルボなどがある場合、本体に当たって接続できないことがあります。

3

静かに本体を起こす

警告



必ず電源プラグをコンセントから抜いておこなう
(濡れた手で抜き差ししない)

【感電・けがの原因】

電源とアース線を確認する

アース工事に要する費用は、販売店にご相談ください

● アース端子がある場合



● アース端子がない場合

アース工事をおすすめします。
電気工事士によるD種接地工事が必要です。
お買いあげの販売店、または最寄りの電気工事店にご相談ください。



輸送用固定ねじをはずす

輸送用固定ねじ(2本)は必ず取りはずす
【はずさずに運転すると異常な振動の原因】

- 取りはずした「輸送用固定ねじ」や「輸送用固定ねじ取りはずしスパナ」は、転居などの場合に必要です。必ずご使用になる方へお渡しください。

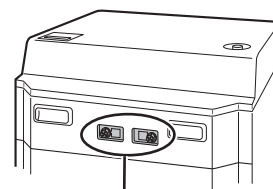

輸送用固定ねじ(2本)

1

付属の「輸送用固定ねじ取りはずしスパナ」で「輸送用、固定ねじ(2本)」をはずす



2

「輸送用固定ねじ」をはずした穴(2カ所)に付属のビスシートを貼り付ける(けがを防ぐため)



排水口に接続する

- 据え付け前に排水口を掃除する【排水が悪くなったり異臭の原因】
- 設置後も定期的に掃除する。

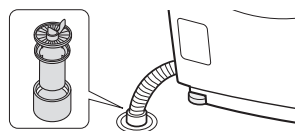

- 水が流れやすいように排水口に接続する

【排水が悪いと、排水時間がかかる、運転が途中で止まる、糸くずフィルターをはずすとときに多量の水が出る、洗剤ケースから水漏れする原因】

- 排水ホースを本体や脚で敷き込まない。また、排水ホースが排水口から抜けないよう、しっかり接続する。

【接続不十分の場合、ホースが抜けて水漏れの原因】

- 排水ホースの切りかた (短くしたいとき)

- 排水ホースを切ると、ご転居などのさいに交換が必要となる場合があります。
交換についてはお買いあげの販売店にご相談ください。



接続する前に

設置のしかた

設置のしかた 3

本体の下にホースを押し込まないで！
異音や水漏れの原因になります！

排水口に接続する(つづき)

真下排水をしない場合

排水ホースを排水口に接続する ● 以下の場合は、排水ホースを処理してください。

- 設置面からの排水ホースの位置が高い
必ず、水平(高さ10cm以下)に設置する

【位置が高いと運転が止まる原因】

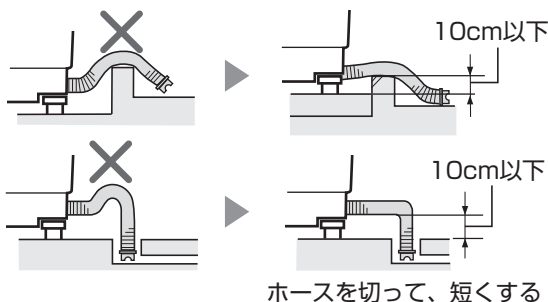

- 排水ホースが折れ曲がる

- 排水ホースが短い

延長ホースは内径3cm以上、長さ1.5m以下にする

- ① 40ページの「排水口の位置と防水パンの形状を確認する」で必要な別売品を確認する。

- ② 必要に応じて据付脚または脚スペーサーを使う。(排水ホースが機構部に触れて破れるのを防ぎます)

- ③ 真下排水つぎてまたは排水Lつぎてが必要な場合は、排水口にセットする。
● 真下排水つぎてが長い場合は、くびれた部分でつぎてを切る。

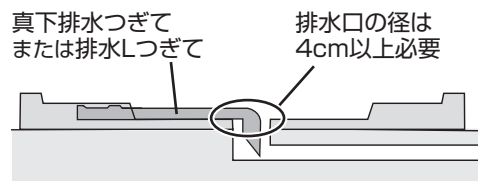

- ④ 本体を設置し、排水口の位置に合わせて排水ホースを切ってから、排水エルボ(または真下排水つぎて・排水Lつぎて)に接続する。

排水ホースを本体の横から取り出して接続する場合

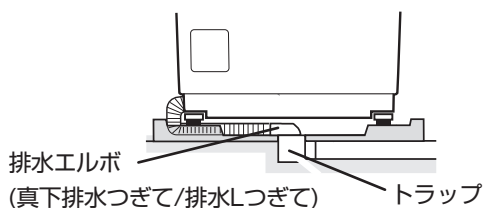

排水ホースを本体の横から出さずに接続する場合

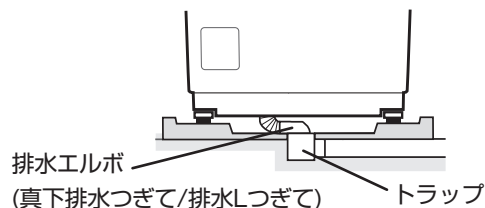

真下排水をする場合

前パネル・回路ユニットのはずしかた (作業スペースが狭いときなどに)

- ① (ねじA・Bをはずして)前パネルをはずす。

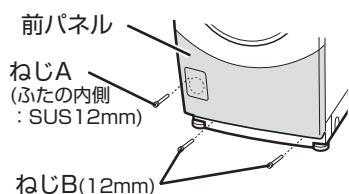

- ② (ねじBをはずして) 回路ユニットを手前に倒す。

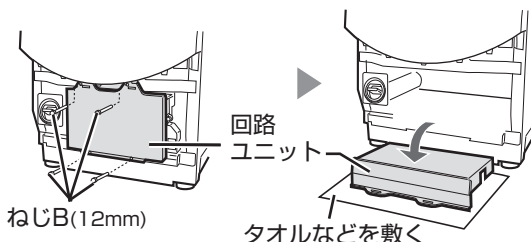



警告

必ず電源プラグをコンセントから抜いておこなう
(濡れた手で抜き差ししない)

【感電・けがの原因】

水平に設置する

がたつきをなくし、水平に設置する。
【がたつきや傾きは大きな振動や運転途中停止の原因】

排水しつぎて(別売品)で折れ曲がりを防ぐ

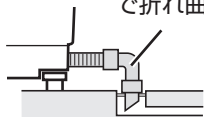

延長用排水ホース(別売品)で長くする

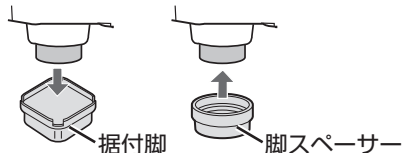
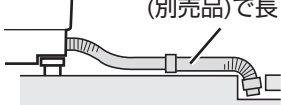

図のように、水準器を天面の左右どちらかに置いて、水平を確認する

1

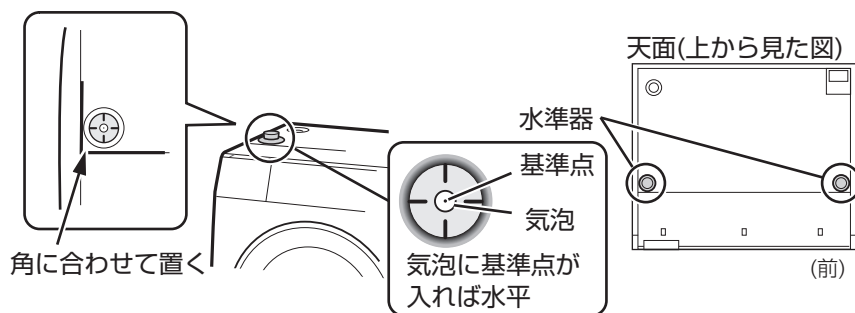

気泡の位置と調節脚(手前2カ所)での調整

<p>前が高い ▶ 左右を低く</p>	<p>左が高い ▶ 右を高く または 左を低く</p>
<p>うしろが高い ▶ 左右を高く</p>	<p>右が高い ▶ 右を低く または 左を高く</p>

調節脚(手前左右2カ所)で高さを調節する

- ① 調節脚固定用ねじをゆるめる。
- ② 調節脚を回して脚の高さを調節する。
- ③ 調節脚固定用ねじで確実に付ける。
【確実に締め付けないと振動の原因】

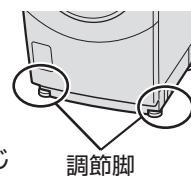

2

前パネルと回路ユニットをはずし、内部で排水口に接続する。

- 作業中は、機構部に触れないようご注意ください。また、排水ホースが機構部に触れると破れる原因になりますので、併せてご注意ください。



3

がたつかないことを確認する

本体上部の対角を押さえ、ゆり動かして確認する。
がたつく場合は再度調節脚で調節してから、水準器で確認する。

調節脚だけで高さ調整できない場合は、脚スペーサー(別売品)で固定脚(うしろ左右2カ所)も調節してください。

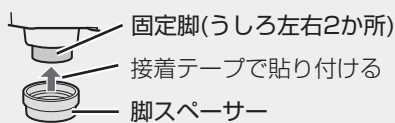

- 重ねる場合は3mmを下にする。(逆にするとすき間ができる)



③ 作業後は、逆の手順で組み立てる

はずしたねじは必ず元の位置に取り付ける

【間違っ取り付けると、ねじがゆるみ、騒音や故障の原因】

設置のしかた 4



給水ホースを取り付ける

1

本体に給水ホースをつなぐ

袋ナットを給水ホース接続口にまっすぐあてがい、(1) 強く締め付ける。(2)

- 袋ナットをホースとともに動かすと、よく締まります。

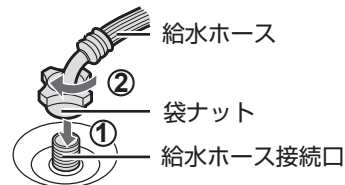

2

蛇口(横水栓 (41 ページ)) に、水栓つぎてを取り付ける

● 横水栓以外については、(41 ページ) をご覧ください。

① ねじ(4本)をゆるめて蛇口に当てる。

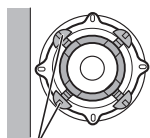

ねじを蛇口の径までゆるめて、中央に押し当てる。

壁側のねじ

- 壁側のねじをあらかじめ調整しておくことで取り付けやすくなります。
- 蛇口の径が大きい(16mm以上)ときは、つぎてリングをはずします。



つぎてリング

② まっすぐに押し当てながら、ねじを均等にしっかり締め付ける。

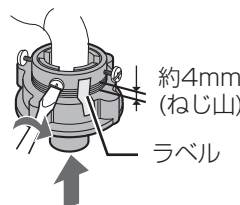

③ ラベルをはがし、ねじ山が1~2mm程度になるまで、締め付けボディを強く締める。
【締め付けないと水漏れの原因】

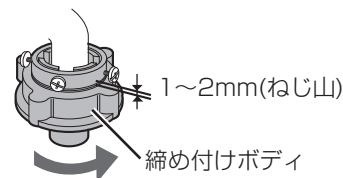

- 水栓つぎては、傾きやゆるみなく、蛇口の中央にしっかり固定してください。
- 取り付け直すときは、ねじ山が4mm程度見える状態まで一旦ゆるめてください。

3

水栓つぎてに給水ホースをつなぐ

● 取り付け前、水栓つぎての接続部を確認し、ごみなどが付着している場合は取り除いてください。

- ① スライダーを引き下げながら
- ② 水栓つぎてにまっすぐ、「カチッ」と音がするまでゆっくり差し込んでから、スライダーをはなす。

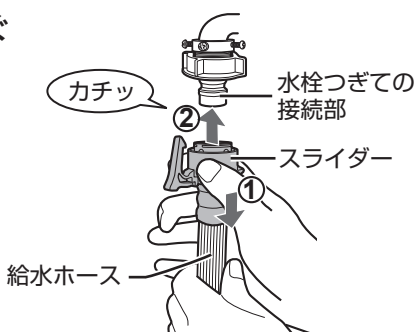

● ロックレバーが、水栓つぎてのツバに確実に掛かっていることを確認してください。

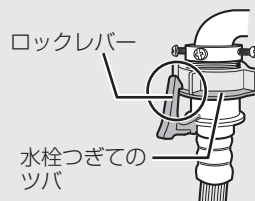

4

取り付け具合を確認・点検する

本体側

- 給水ホース接続部のぐらつき・ゆるみ、また、ホースの折れ曲がりがないか確かめる。【水圧で水が飛び散る原因】



一旦はずして付け直す

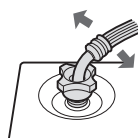

ホースの根元を持って左右に動かし、締め付けを確認。

水栓側

- ホースを引っ張り、傾き、ぐらつき、ゆるみなどがなく取り付けられている事を確かめる。
- 蛇口を開き、水漏れしないか確認。
水漏れしたときは、給水ホースを一旦はずして、取り付け直してください。(はずしかたは (47 ページ))
それでも水漏れが続く場合は、手順 ② に戻り、水栓つぎてを取り付け直してください。

- 水栓つぎては、長期のご使用でねじがゆるんだりすると、水漏れし、水浸しなど思わぬ被害を招くことがあります。定期的に点検してください。

オートストッパー付水栓や、別売のオートストッパー水栓ジョイントには水栓つぎ手を使わず、直接給水ホースをつないでください。

警告

必ず電源プラグをコンセントから抜いておこなう
(濡れた手で抜き差ししない)

プラグを抜く

【感電・けがの原因】

給水ホースのはずしかた

はずすときに水が飛び散るため、まずホース内の水を抜く

蛇口を閉じて

1



2



3

給水ホースをはずす

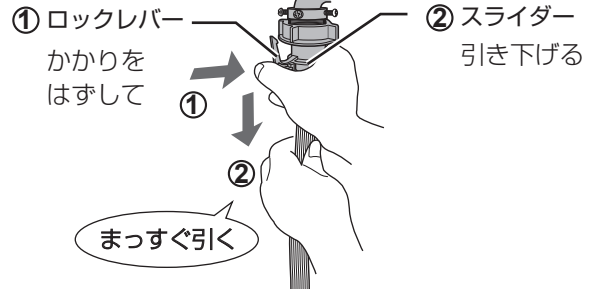

- ホース内に水が残っていますので、容器などで受けてください。

ご注意

給水ホースは、正しく取り付けないと、水漏れの原因になります。
ご注意ください！

- 水栓つぎ手と給水ホースは、必ず同梱のものか別売品をお使いください。
すでに付いている場合も新しいものに取り換えてください。
- 作りつけの水栓などで、接続部に傷がついていたり、さびやメッキのはがれがある場合は、新しいものに交換してください。また、取り付け前には接続部を確認し、ごみなどが付着している場合は、取り除いてください。【水漏れの原因】
- ホースの抜き差しは、まっすぐにおこなってください。
【ホース内部のパッキン(黒)が傷つき、水漏れの原因】
- ホースはゆっくり差し込んでください。
【ホース内部のパッキン(黒)がねじれて、水漏れの原因】
- ホースや接続部分などに、無理な力がかけられないように取り付けてください。
ホースが短い場合は、別売の延長用給水ホースで延長してください。

斜めに抜き差しすると、オートストッパー付き水栓ジョイント先端のレバーで、パッキンを傷つけることがあります。特にご注意ください。

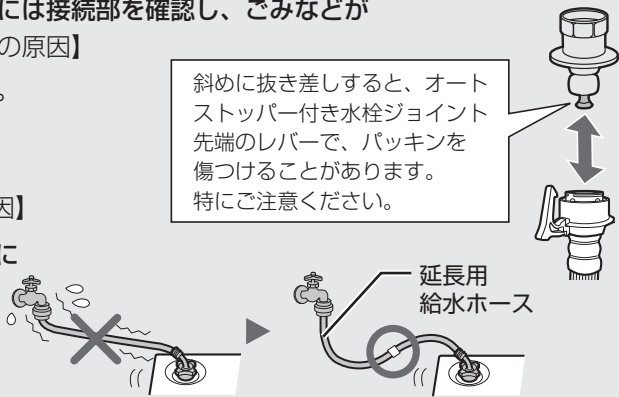

試運転する

設置が終わったら、必ず試運転をおこなってください

運転中、本体、給水ホースや排水ホースの接続部、排水口などから、水漏れや異常な振動・騒音のないことを確認する。

- 脱水時、高速運転になるまでの間に一時的に振動が大きくなるありますが、異常ではありません。

標準コース
「洗い5分」「脱水3分」に設定

1



- ドラムには何も入れないでください。
- 電源を入れたときに「888」(店頭用デモ表示)を表示するときは、設定の初期化をおこなってから **34 ページ**、試運転し直してください。

2



保証とアフターサービス

修理を依頼されるときは **出張修理**

- 1 「こんなときは？」(50~55ページ) や「エラー表示・お知らせ表示」(58, 59ページ) などをお調べください。
- 2 それでも異常があるときは使用をやめて、必ず電源プラグを抜いてください。
- 3 お買いあげの販売店に次のことをお知らせください。

- 品名：ドラム式電気洗濯乾燥機
- 形名：(本書の表紙に記載の形名)
- お買いあげ日(年月日) ・故障の状態(具体的に)
- ご住所(付近の目印も合わせてお知らせください)
- お名前 ・電話番号 ・ご訪問希望日

便利メモ お買いあげのさいに記入されると便利です。

販売店名
電 話 () —
お買いあげ日 年 月 日

保証期間中

- 修理にさいしましては保証書をご提示ください。保証書の規定に従って修理させていただきます。

保証期間が過ぎているときは

- 修理すれば使用できる場合には、ご希望により有料で修理させていただきます。

修理料金のしくみ

- 修理料金は技術料・部品代・出張料などで構成されています。

技術料	故障した製品を正常に修復するための料金です
部品代	修理に使用した部品代金です
出張料	製品のある場所へ技術者を派遣する場合の料金です

愛情点検



長期で使用的場合は商品の点検を! こんな症状はありませんか?

- とくどき運転しないときがある。
- 脱水運転中、ドアのロックがかからない。
- 水漏れする。(ホース・水槽・水栓つぎなど)
- こげくさいにおいがする。
- 運転中に異常な音や振動がある。
- さわるとピリピリ電気を感じる。
- 電源コード、プラグが異常に熱い。

事故防止のため、使用を中止し電源プラグをコンセントから抜き、必ず販売店に点検をご依頼ください。
なお、点検・修理に要する費用は販売店にご相談ください。

- 左記症状がなくても、お買いあげ後5年程度たちましたら、安全のためや能力低下を防ぐため、点検をおすすめします。点検費用については販売店にご相談ください。

保証書(別添)

- 保証書は「お買いあげ日・販売店名」などの記入をお確かめのうえ、販売店から受け取ってください。保証書は、内容をよくお読みの後、大切に保存してください。
- 保証期間…お買いあげの日から1年間です。保証期間中でも有料になることがありますので、保証書をよくお読みください。

補修用性能部品の保有期間

- 当社はドラム式電気洗濯乾燥機の補修用性能部品を製品の製造打切後、6年保有しています。
- 補修用性能部品とは、その製品の機能を維持するために必要な部品です。

部品について

- 環境への配慮のため、修理にさいして再生部品・代替部品を使用する場合があります。また、修理後、交換した部品は当社が任意に回収のうえ適切に処理いたします。

廃棄時にご注意

2001年4月施行の家電リサイクル法ではお客様がご使用済みの電気洗濯機を廃棄される場合は収集・運搬料金と再商品化等料金をお支払いいただき、対象品を販売店や市町村へ適正に引き渡すことが求められています。

一般家庭用以外の目的でご使用になる場合

理容院や美容院・寮・病院など、一日の使用時間が一般家庭に比べて極端に長い場合や、薬品が付着した衣類を洗濯や乾燥する場合には、短時間で部品の交換が必要になることがあります。この場合は、保証期間の対象になりませんので、原則として有料修理となります。お買いあげの販売店にご相談のうえ、定期的な点検を受けてお使いになることをおすすめします。

お客様ご相談窓口のご案内

修理・使いかた・お手入れ・お買い物などのご相談・ご依頼、および万一、製品による事故が発生した場合は、お買いあげの販売店、または下記窓口にお問い合わせください。

ファクシミリ送信される場合は、製品の形名やお問い合わせ内容のご記入をお願いいたします。

※弊社では、確実なお客様対応のため、フリーダイヤル・ナビダイヤルサービスをご利用のお客様に「発信者番号通知」をお願いしています。発信者番号を非通知に設定されている場合は、番号の最初に「186」をつけておかけください。



いつでも便利なWebサービス【シャープオンラインサポート】

ご質問やお困りごとは、気軽にアクセス、しっかりアシスト！

シャープ お問い合わせ

<http://www.sharp.co.jp/support/>

スマートフォンや
携帯電話はこちらから



インターネットから修理のお申し込みや進捗確認も24時間サポート

シャープ 修理相談

<http://www.sharp.co.jp/support/repair.html>

スマートフォンや
携帯電話はこちらから



使用方法のご相談など【お客様相談室】おかけ間違いのないようご注意ください。

受付時間 (年末年始を除く) ●月曜～土曜：9:00～18:00 ●日曜・祝日：9:00～17:00

固定電話、PHSからは、フリーダイヤル

 **0120 - 078 - 178**

携帯電話からは、ナビダイヤル

 **0570 - 550 - 449**

■フリーダイヤル・ナビダイヤルがご利用いただけない場合は…

電話	FAX
050 - 3852 - 5405	06 - 6792 - 5993
〒581-8585 大阪府八尾市北亀井町3丁目1番72号	



修理のご相談など【修理相談センター】おかけ間違いのないようご注意ください。

受付時間 (年末年始を除く) ●月曜～土曜：9:00～20:00 ●日曜・祝日：9:00～17:00

固定電話、PHSからは、フリーダイヤル

 **0120 - 02 - 4649**

携帯電話からは、ナビダイヤル

 **0570 - 550 - 447**

■フリーダイヤル・ナビダイヤルがご利用いただけない場合は…

電話	FAX
050 - 3852 - 5520	06 - 6792 - 3221
〒581-8585 大阪府八尾市北亀井町3丁目1番72号	

■QRコードについて

スマートフォンやタブレット端末のバーコードリーダーで読み取ってください。(読み取れない場合は近傍に表記のアドレスを直接入力してください) 誘導されるサイトおよび動画の視聴は無料ですが、通信料金はお客様のご負担になります。QRコードは株式会社デンソーウェーブの登録商標です。

【ご相談窓口におけるお客様の個人情報の取り扱いについて】

シャープ株式会社および関係会社は、お客様の個人情報をご相談対応や修理対応などに利用させていただいております。個人情報は適切に管理し、修理業務等を委託する場合や正当な理由がある場合を除き、第三者に開示・提供いたしません。個人情報の開示・訂正、利用訂正等の請求その他お問い合わせは、シャープ株式会社個人情報ご相談窓口にご連絡ください。電話番号：[06-6792-8004 (受付時間：平日、9:00～12:00、13:00～17:00) ただし、祝日など弊社休業日を除く] 個人情報の取扱いの詳細については、<http://www.sharp.co.jp/privacy/index-j.html> をご参照ください。

●所在地・電話番号・受付時間などについては、変更になることがあります。2K1710

こんなときは？ 1

こんなとき

お調べください

衣類が変色する
(黄ばみ・黒ずみ・色移りなど)

変色はさまざまな要因で起こります。

現象	変色の要因	対処方法	
		お試しください	変色した衣類は
しみができた	<ul style="list-style-type: none"> 一部の柔軟剤では水に溶けにくく、高濃度で付着すると、局部的なしみになりやすいものがあります。 柔軟剤を入れすぎていませんか。正しく量ってください。 	<ul style="list-style-type: none"> 柔軟剤の量を正しく量る。 柔軟剤の種類を変える。 濃縮タイプから従来タイプの柔軟剤に変える。 	<ul style="list-style-type: none"> 固形石けんや中性洗剤などで、すぐにもみ洗いする。
黒ずんだ黄ばんだ	<ul style="list-style-type: none"> 洗剤には衣類から溶け出した汚れを衣類に付着させない(再付着防止)作用がありますが汚れの量に対し洗剤量が少ない場合には、汚れた洗剤液で衣類が汚染されることがあります。特にドラム式は使用水量が少ないため洗剤液に対する汚れ濃度が高く、液体洗剤や粉せっけん、液体せっけんを使用すると目立ちやすくなります。 	<ul style="list-style-type: none"> 洗剤の量を正しく量る。 洗剤を粉末合成洗剤に変える。 洗い時間・すすぎ回数を増やす。 	<ul style="list-style-type: none"> 洗剤をよく溶かした高濃度の洗剤液に一晩つけておいてから洗濯する。 落ちない場合、白物は塩素系漂白剤で漂白する。色柄物は酸素系漂白剤で漂白する。
水道管のさびが付いた	<ul style="list-style-type: none"> 水道管のさびで衣類が変色する場合があります。(白いタオルなどに水道水を通すと確認できます) 	—	<ul style="list-style-type: none"> 白物は、還元系漂白剤で漂白する。
変色した	<ul style="list-style-type: none"> 新しい色柄物など、色落ちしやすいものをいっしょに洗うと色移りする場合があります。 	<ul style="list-style-type: none"> 色落ちしやすいものは分けて洗う。 	<ul style="list-style-type: none"> 白物は塩素系、色柄物は酸素系漂白剤で漂白する。(落ちない場合もあります)

衣類の仕上がり

衣類が縮む

洗濯しただけで縮むものや、乾燥するとさらに縮むものがあります。縮みの程度は、1回目の洗濯、乾燥が最も大きくなります。

- 綿や麻などの繊維でも、生地の織りかた(ニット・織り目の粗い生地など)によって、縮みが大きくなる場合があります。
- 乾燥前に取扱い表示や素材をお確かめください。

例	縮みやすい衣類	綿や麻のシャツ・トレーナー・セーター・靴下やガーゼ、ポリウレタンやアクリルの入った混紡の衣類など。
	縮みにくい衣類	ポリエステルブラウス・ポリエステル混紡のワイシャツなど。

衣類がドラムに張り付き硬くなる

- 綿やタオルばかり入れていませんか。化繊の衣類をいっしょに入れたり、脱水後、ドラムの衣類をほぐしてから乾燥すると張り付きが減ります。(ただし化繊でも(10ページ)に記載のものは入れないでください)

タオルなどがゴワゴワする

- ドラム式の「たたき洗い」はタオルがパイル倒れを起こし、吊り干し後ゴワゴワになることがあります。ふんわり仕上げたいときは、乾燥までの運転がおすすめです。また、以下の方法もお試してください。
 - 柔軟剤を使う。
 - 「部屋干し」コースで洗濯する。(18ページ)
 - 天日干し後、気になる衣類を10分程度乾燥する。

修理依頼やお問い合わせの前に、もう一度お調べください。



こんなとき	お調べください	参照ページ
衣類の仕上がり 乾きが悪い 乾燥時間が長い	<ul style="list-style-type: none"> ●衣類の量が多すぎるときや少ないとき、また、からんでいたり、厚手の衣類が混ざっているとき、脱水が不十分なとき、途中で電源を切ったり停電した場合にも湿り気が残ることがあります。 ●蛇口が開いていないときも乾燥できずに終わります。(水冷除湿式です。蛇口は必ず開いてください。蛇口を開かずに運転しても、お知らせしませんのでご注意ください) ●乾燥フィルターに糸くずがたまっていませんか。 ●排水位置が高かったり、排水ホースの先がふさがっていませんか。 ●通常の乾燥状態が気になる場合は、乾燥具合を調節できます。 ●湿り気が残っている場合は、乾燥時間を設定して再乾燥してください。 	<p>—</p> <p>—</p> <p>36</p> <p>44</p> <p>34</p> <p>20</p>
	<p>生地の素材や織りかたなどにより、シワの程度に差が出ます。</p> <ul style="list-style-type: none"> ●シワが気になる場合は <ul style="list-style-type: none"> ・衣類の量を少なめにする。 ・脱水後に一旦ほぐし直す。 ・「乾燥仕上がり具合を調整する/ひかえめ」で運転後吊り干しまたはアイロンかけをする。(34 ページ) 	<div style="border: 1px solid black; padding: 5px;"> <p>例 シワになりにくい衣類</p> <ul style="list-style-type: none"> ●綿タオル、ブリーフ、アンダーシャツなど。 <p>シワになりやすい衣類</p> <ul style="list-style-type: none"> ●パジャマ、シャツ、ワイシャツなど。 </div>
においが	<ul style="list-style-type: none"> ●乾燥機能の使いはじめに、ゴムのにおいがすることがあります。「乾燥試運転」をおこなうと、においが軽減されます。乾燥機能のご使用とともに、軽減されます。 ●排水口にたまった汚れのにおいが逆流することがあります。排水口は定期的にお掃除してください。 ●ドラム内に溶け残った洗剤に雑菌が発生して、ドラム内がにおうことがあります。別売の洗濯槽クリーナー(塩素系)で槽洗浄コース(洗浄8時間)を運転してください。気温が高い時期(春～秋頃)は、月1回程度おこなうことをおすすめします。 	<p>9</p> <p>39</p> <p>33 裏表紙</p>
給水が終わるまでに 洗剤を入れられなかった 洗剤を入れ忘れた	<ul style="list-style-type: none"> ●給水までに間に合わないときなどは「スタート」ボタンで一時停止してください。(もう一度押しと運転を再開) ●「ロック解除」ボタンで一時停止して、洗剤を直接ドラムに入れてください。(給水が停止。運転中にドアを開けるさい、ドアのガラス面の水が流れることがありますので、ご注意ください) 	<p>—</p> <p>—</p>
洗剤 水が洗剤ケースに残る (柔軟剤側) 洗剤が洗剤ケースに残る	<ul style="list-style-type: none"> ●サイフォン構造のため、運転終了後水が残ることがありますが、異常ではありません。 ●水圧の低い地域では洗剤が残ることがあります。洗剤量表示後「ロック解除」ボタンで一時停止して直接ドラムに入れてください。 ●洗剤ケースが濡れていませんか。ご使用前に、必ず乾いた布で拭いてください。 	<p>—</p> <p>—</p> <p>17</p>
泡が多く発生する	<ul style="list-style-type: none"> ●泡が多く発生すると様々な影響を及ぼします。洗剤を正しく量って入れてください。(14 ページ) 正しい洗剤量でも、水質・衣類の種類・汚れ具合により泡が多く発生する場合があります。その場合は、洗剤量を2割ほど減らしてください。 <p>例 泡が多いときに及ぼす影響</p> <ul style="list-style-type: none"> ●汚れ落ちやすすぎ能力が低下する・運転時間が長くなる・脱水が途中で止まる・水漏れする・本体内部に糸くずが溜まり、乾燥能力が徐々に低下する 	<div style="border: 1px solid black; padding: 5px;"> <p>×：泡が多い (泡がドアの半分程度まである)</p> <p>○：正常な泡の量</p> </div>

こんなときは？

こんなときは？ 2

電源・洗濯・乾燥

表残り時間

こんなとき	お調べください	参照ページ
電源がすぐに切れない 電源が入らない	●電源「切」ボタンを押すと、約3秒間コースランプがすべて点灯したあとに電源が切れます。その間は電源「入」を受け付けません。電源を入れ直したいときはランプがすべて消えてから、操作してください。ランプ点灯中に電源「入」を繰り返すと、「U07」でお知らせます。約10秒放置すると表示が消えて電源を入れることができます。	59
洗濯物の計量をしない 洗濯物の量にかかわらず 洗剤量がいつも最大量になる	●排水事情が悪く、ドラム内に水が多く残る場合におこります。 ●排水ホースを排水口に接続していますか。 ●排水ホースを水が流れやすいように設置していますか。(ホースの長さ、折れ曲がりなどにご注意を) ●排水口が詰まっていますか。	43 44 39
洗濯中に給水する	●水位が下がると、自動的に水を補給します。	—
(洗いやすすぎ中) 水が見えない	●少量の水で衣類を持ち上げて落とす「たたき洗い」が、ドラム式の特長です。水が少なくても、しっかり洗濯できます。	—
洗い中に排水する	●多量の泡を検知すると汚れ落ち低下を防ぐため、泡を消す目的で排水します。排水後も洗いは続きますが異常ではありません。	—
脱水できない	●大きさ・材質などの条件で異なりますが、洗濯物の中に厚手で吸水性の高いもの(ジーンズやトレーナーなど)が1枚だけ入っていたり、また厚手で吸水性の高いものを1枚だけで洗濯すると、洗濯物が片寄り、脱水できずに止まることがあります。(「E04」表示) 手で軽く絞り、濡れたバスタオルなどを1~3枚追加してから、もう一度脱水してください。 ●脱水の立ち上がりを「スムーズ」に設定できます。 ●多くの衣類を一つの洗濯ネットに入れて洗っていませんか。他の洗濯ネットに小分けしてください。	58 34 11
衣類を取り出すときに濡れる ドアパッキンに水が溜まる	●ドアパッキンにごみが溜まっているために、水が溜まります。ドアパッキンのごみを取り除いてください。特にペットの毛は溜まりやすいため、ひんぱんに取り除いてください。	38
糸くずフィルターに 泡が残っている	●すすぎの後、ドラム内に残った泡を排水する場合があります。そのさい、フィルターに泡が付くことがありますが、異常ではありません。	—
乾燥するのにどうして 蛇口を開けておくの？	●本機は水冷除湿式です。蛇口が開いていないと、衣類が乾かなかったり、ドラム内が異常に高温になることがあります。	—
洗濯や乾燥の時間が 長くなりすぎる	●乾燥のとき、室温が5℃以下または30℃以上のときや、水温が30℃以上になると乾燥時間が長くなります。また乾燥フィルターの詰まり、衣類の量・種類などによっても大幅に延びることがあります。(乾燥フィルターのお手入れは 36ページ)	—
乾燥が終わらない 乾燥後、衣類を取り出す 時期がわかりにくい	●乾燥運転が終わるとシワ防止運転を(最長2時間まで)おこないます。残り時間が「0(分)」を表示しているときは、乾燥が終わっているので「ロック解除」して、早めに取り出してください。	—
(乾燥中) 残り時間が点滅したまま 減らない	●乾燥の終了をセンサーで確かめています。検知結果によっては、「20(分)」「10(分)」を点滅したまま、1~2時間運転を続けることがあります。	—

修理依頼やお問い合わせの前に、もう一度お調べください。



こんなとき	お調べください	参照ページ
残り時間が増えたり減ったりすることがある	<ul style="list-style-type: none"> ● 残り時間は運転の目安時間を表示しています。運転状況に従って補正しながら表示するので、衣類の種類や質、片寄りなどにより、途中で増減することがあります。とくに乾燥中は乾燥状態によって急に増減することがあります。 ● 脱水中、一時停止したあと再スタートすると、脱水行程の初めに戻るため、時間が増えます。 	—
(洗濯～乾燥、乾燥の場合)少量なのに表示時間が長い	<ul style="list-style-type: none"> ● 衣類の種類や片寄りによって長めに表示することがありますが、実際の運転終了はセンサーで検知するので、適切な時間で終了します。 ● 乾燥を繰り返すと2回目以降の時間が長めに出ることがあります。 	—
ドラムを動かすと水の音がする (「シャワシャワ」音)	<ul style="list-style-type: none"> ● 脱水時のバランスをとるための部品に封入されている液の音です。 	—
(乾燥中)「ポコポコ」と音がする	<ul style="list-style-type: none"> ● 排水ホース内の水と空気が動き、音がすることがあります。異常ではありません。 	—
乾燥なのに水の流れる音がする	<ul style="list-style-type: none"> ● 乾燥時に衣類から出る高温の湿気を水冷除湿するための水道音です。 	—
異常な音がする 振動が大きい	<ul style="list-style-type: none"> ● 輸送用固定ねじをはずしましたか。 ● 本体に傾きやがたつきがありませんか。付属の水準器で水平を確認します。水平でない場合は、調節脚で調節してください。 ● 脱水時の立ち上がりを「低振動」に設定できます。 ● ヘアピンや金物など、異物がまぎれこんでいませんか。 ● 洗濯物が片寄りやすくなっていませんか。 <ul style="list-style-type: none"> ● 洗濯物の中に吸水すると重くなる衣類(ジーンズやトレーナーなど)が1枚だけ入っていたり、吸水すると重くなる衣類を1枚だけで洗っていませんか。バスタオルや他の洗濯物といっしょに洗ってください。 ● 一つの洗濯ネットに衣類を多く入れていませんか。他の洗濯ネットに小分けして洗ってください。 	43 45 34 — —
ロック解除してもすぐにドアが開かない	<ul style="list-style-type: none"> ● チャイルドロックを設定中はドアが開けられません。(電源を入れると「L」表示)チャイルドロックを解除してから開けてください。 ● ドラム内が高温のときは、安全のため送風運転で温度を下げてからロック解除するので、多少の時間がかかります。 	5 —

ドラム内が高温のとき

運転中は 「ロック解除」を押すと送風運転が始まります。ドラム内の温度が下がると(通常運転では約10～20分後)、「ドアロック」表示が消灯し、ドアが開けられます。



- 一時停止後にロック解除をおこなった場合、ドアを開けたときに送風していることがあります。異常ではありません。
- 送風後もドラム内の温度が下がりきらない場合は、「一時停止」の状態が止まります。再度「ロック解除」を押すと、再び送風運転が始まり、温度が下がるとドアが開けられます。

運転中、プラグを抜いたり停電したときは 電源を入れて「ロック解除」を押すと、送風運転が始まります。ドラム内の温度が下がると「ドアロック」「冷却中」表示が消灯し、ドアが開けられます。

- 乾燥運転後、続けて短時間の乾燥運転をおこなった場合、ドアをロックしたまま電源が切れることがあります。電源を入れて「ロック解除」を押すと、送風運転後ドアが開けられます。

残り時間表示

音や振動

ドアが開かない

こんなときは？

こんなときは？ ③

こんなとき	お調べください	参照ページ
ドアが開かない 運転中のドアの 開けかたは？	<ul style="list-style-type: none"> ● 運転中は安全のため、自動的にドアをロックします。開けたいときは「ロック解除」を押します。(洗濯中に開けると、ドアのガラス面に付いた水や泡が床に流れることがあります。タオルなどで拭いてください) ● ドアロック中に「ドア開ボタン」を押すと、「E02」を表示することがあります。 ● ドラム内の水が規定量よりも多いと検知したときにも水漏防止のため、ドアを自動ロックします。排水するとドアが開けられます。(排水のしかたは 28ページ) 	— 58 —
	<ul style="list-style-type: none"> ● 運転中に停電したり電源プラグを抜くと、安全のためロックします。電源「入」を押すとロック解除します。 ● チャイルドロックを設定中はドアが開けられません。(電源を入れると「L」を表示)チャイルドロックを解除してから開けてください。 	— 5
プラズマクラスターイオン発生装置の交換は？	<ul style="list-style-type: none"> ● 交換不要です。 	—
プラズマクラスターイオン(消臭・槽クリーン) 消臭運転で においが取れない	<ul style="list-style-type: none"> ● 終了後すぐに取り出しましたか。すぐに取り出さないとドラム内にこもったにおいが移ることがあります。 ● 衣類やにおいの種類、強さによっては、十分に消臭できないことがあります。 <ul style="list-style-type: none"> ● こんなものにご注意を! <ul style="list-style-type: none"> ・ タンスなどに長期間保管したもの・長期間お洗濯していない厚みのあるもの。(ぬいぐるみ・クッションなど) ・ ペットのきついににおい。 ・ 長期間で付いたにおい。(長期間吊ったカーテンなど) ● 十分に消臭できないときは もう一度運転し直したり、通常の洗濯やドライクリーニングをお試しください。 	— —
	<ul style="list-style-type: none"> ● 運転直後は、ドラム内においがこもる場合があります。通常の洗濯をおこなうと、においを取ることができます。気になる場合は槽洗浄コースをご利用ください。 	33
消臭運転で衣類などが傷んだ	<ul style="list-style-type: none"> ● 消臭運転で「運転できるもの」「できないもの」をご確認ください。 	30
人体への影響は？ オゾンは出ないの？	<ul style="list-style-type: none"> ● プラズマクラスターイオンは森林など自然界に存在するイオンと同じ化学組成・構造のため、人体には害がないことを確認しています。浮遊菌やにおいの分子のような微小物体には効果を発揮しますが、大きな物体には、それ自体が表面に静電気を帯びたため、例えば人体に衝突したとしても、消滅してしまいます。 ● 微量のオゾンが発生していますが、濃度はごくわずかであり、健康上問題ありません。 	— —
除去された菌はその後どうなるの？	<ul style="list-style-type: none"> ● 活動する力を失い、単なるチリ・ほこりと同等になります。 	—

修理依頼やお問い合わせの前に、もう一度お調べください。



こんなとき	お調べください	参照ページ
動かない (ランプが点灯しない)	<ul style="list-style-type: none"> ● 電源プラグをきちんと差し込んでいますか。 ● 停電またはご家庭のヒューズ・ブレーカーが切れていませんか。 	— —
ドアを開けたときに送風している	<ul style="list-style-type: none"> ● ドラム内が高温のときに「一時停止」後ロック解除した場合、ドアが開いていても送風することがあります。 	—
水が漏れる	<ul style="list-style-type: none"> ● 給水ホースは、正しく取り付けられていますか。 ● 糸くずフィルターお手入れ後、つまみをしっかり締め付けましたか。 	47 37
	<ul style="list-style-type: none"> ● 洗剤ケースの受け側(本体側)に洗剤が溜っていませんか。 ● 泡立ちの多い洗剤を使っていませんか。(泡が大量に発生して、あふれた泡で床を濡らすことがあります。2~3割減らしてご使用ください) 	38 —
蛍光灯が一瞬暗くなること がある ブレーカーが落ちる	<ul style="list-style-type: none"> ● ご家庭のコンセント回路によっては、モーターの動き始めや、ヒーターが入るときに一瞬電圧が低下したりブレーカーが落ちることがあります。 (15A以上の専用コンセント回路をご使用ください) 	—
ラジオ・テレビに雑音が入ったり映像が乱れることがある	<ul style="list-style-type: none"> ● ラジオ・テレビからできるだけ離してください。(約3m以上) 	—
ドラム内のプラスチック部に色が付いた	<ul style="list-style-type: none"> ● 新しいジーンズなど、色落ちしやすいものから色移りしたためです。 	—
乾燥フィルターや周囲が濡れている	<ul style="list-style-type: none"> ● 運転中(特に気温が低いとき)の湿気で濡れていることがありますが、異常ではありません。放置しておく、においやカビの原因になります。乾かしてからご使用ください。 	—
床に脚の跡がつく	<ul style="list-style-type: none"> ● 塩化ビニールの床に設置している場合、床材の成分でゴム製の脚の色が移ることがあります。 	—

その他

ご使用の洗剤カップ(キャップ)の杯数がわかりにくい場合は

あらかじめお使いの洗剤カップ(キャップ)に目印を付けると、便利です

例 ご使用の洗剤カップに「0.4杯」の目印を付ける

※他の杯数も同様の方法で目印を付けることができます。

① 洗剤カップを計量はかりにのせて重さをリセットする。(0gに合わせる)

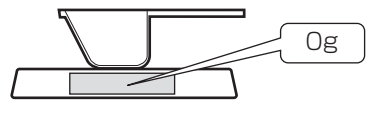

② そのまますり切り1杯の水を入れて水の重さを量る

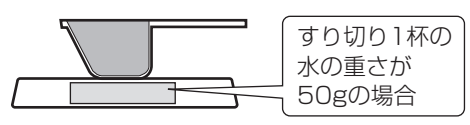

③ ②の水を捨てたあと、0.4杯の水の重さまで水を入れて、水面に油性ペンで目印を付ける

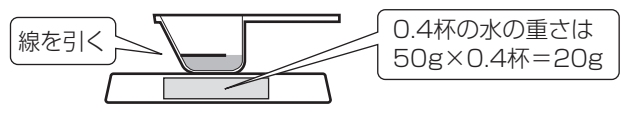

[0.4杯の水の重さ]=[すり切り1杯の水の重さ]×[0.4]

こんなときは？

コースの詳細

洗濯のみ / 洗濯～乾燥

自動運転の内容

コース		容量の上限	洗い	すすぎ	脱水	乾燥	所要時間の目安※2
標準 (おうち流)	洗濯	10kg	11～15分	ため2回	5分	/	34～45分
	洗濯～乾燥	6kg			自動※1	40～240分	100～300分
サッと予洗い	洗濯	2kg	4分	/	1分	/	5分
時短	洗濯(10分洗濯)	4kg(1.5kg)	5～7分	注水1回	3～5分	/	10～20分
	洗濯～乾燥	1.5kg	5分		自動※1	50分	90分
部屋干し	洗濯～乾燥	6kg	11～15分	ため2回	自動※1	20分	60～69分
毛布	洗濯	(毛布は)4.7kg	11～12分	ため3回	7分	/	58～59分
	洗濯～乾燥	(毛布は)4kg			自動※1	60～210分	140～290分
極め洗い	洗濯	10kg	70～71分	ため2回	5分	/	95～105分
	洗濯～乾燥	6kg	70分		自動※1	40～240分	155～350分
ホームクリーニング	洗濯	2kg	17分	ため3回	ソフト1分	/	42分
槽洗浄	洗浄	—	8時間	注水2回	3分	/	8時間半
	洗浄～乾燥					60分	9時間半

選べる時間(回数)

コース	洗い	すすぎ※3	脱水	乾燥
標準 (おうち流)	5分→10分→15分→ 20分→25分→30分→ なし(消灯)→…	ため1回→注水1回→ ため2回→注水2回→ ため3回→注水3回→ 注水4回→消灯(なし)→ ため1回→…	洗濯 1分→3分→5分→ 9分→なし(消灯)→… 洗濯～乾燥 <変更不可>(自動)	自動→10分→20分→ 30分→40分→60分→ 1.5時間→2時間→3時間→ 自動→…
時短	2分延長可	1分延長可	<変更不可>(自動)	<変更不可>(自動)
部屋干し	【標準と同じ】			20分↔→30分
毛布	10分→15分→20分→ 25分→30分→ なし(消灯)→…	【標準と同じ】		
ホームクリーニング	15分↔→なし(消灯)	ため3回↔→なし(消灯)	ソフト1分↔→なし(消灯)	/
槽洗浄	8時間→2時間→ なし(消灯)→8時間→…	<変更不可> (洗浄(洗い)あり:注水2回) (洗浄(洗い)なし:注水1回)	<変更不可>(3分)	<変更不可>(60分)

ためすすぎ

一定量まで給水後、
すすぐ。



注水すすぎ

一定量まで給水後、
注水しながら
すすぐ。



※1 「洗濯～乾燥」の脱水「自動」は、効率良く乾燥するため布をほぐす運転をおこなうため、「洗濯のみ」より時間が長くなる場合があります。 ※2 所要時間は、給水時間(約10L/分)・排水時間・バランス制御・標準的な乾燥時間・送風時間などを含んだ目安です。衣類の種類や量・組み合わせ・室温・水圧・水温・排水状態・センサー検知・布の片寄り具合などにより、実際の所要時間が変わります。●「洗濯～乾燥」の所要時間の目安は室温20℃、水温20℃で運転の場合です。室温が5℃以下または、30℃以上のときや水温が30℃以上になると、所要時間の目安を超えて長くなります。また、乾燥フィルター・糸くずフィルターの詰まり、排水状態、衣類の量・種類などによってもさらに大幅に延びることがあります。 ※3 注水すすぎの場合は柔軟剤の効果が減少します。

乾燥のみ

コース	乾燥量	自動運転	選べる時間
標準 (おうち流)	2kg以下	約 60~120分	自動→10分→20分→30分→40分→60分→1.5時間→2時間→3時間 →消灯(なし)→自動
	2~4kg	約120~180分	
	4~6kg	約180~240分	
ホームクリーニング	0.5kg以下		10分→20分→30分→40分→60分→1.5時間→2時間→3時間 →消灯(なし)→10分→...
毛布	(毛布は)4kg以下	約 60~320分	【標準と同じ】

- 乾燥の目安時間は室温20℃、水温20℃で運転の場合です。
室温が5℃以下または、30℃以上のときや、水温が30℃以上になると、所要時間の目安を超えて長くなります。
また、乾燥フィルター・糸くずフィルターの詰まり、排水状態、衣類の量・種類などによってもさらに大幅に延びることがあります。

表示の見かた

点灯 ⇨ ⇩ 点滅 ⇧ ⇦

洗 い	20	20	20	⇨20⇩	⇨20⇩	⇨20⇩	⇨20⇩	20
	10	⇨10⇩	⇨10⇩	10	10	⇨10⇩	⇨10⇩	10
	⇨5⇩ 5分	5分	⇨5⇩ 5分	5分	⇨5⇩ 5分	5分	⇨5⇩ 5分	5分
	5分	10分	15分	20分	25分	30分	35分 以上	洗い なし

すす ぎ	注水	⇨注水⇩	注水	⇨注水⇩	注水	⇨注水⇩	⇨注水⇩	注水
	3	3	3	3	⇨3⇩	⇨3⇩	⇨3⇩	3
	2	2	⇨2⇩	⇨2⇩	2	2	2	2
	⇨1⇩ 1回	⇨1⇩ 1回	1回	1回	1回	1	⇨1⇩ 1回	1回
	ため すすぎ 1回	注水 すすぎ 1回	ため すすぎ 2回	注水 すすぎ 2回	ため すすぎ 3回	注水 すすぎ 3回	注水 すすぎ 4回	すすぎ なし

脱 水	⇨自動⇩	自動	自動	自動	自動	自動
	5	5	5	⇨5⇩	⇨5⇩	5
	3	3	⇨3⇩	3	⇨3⇩	3
	1分	⇨1⇩ 1分	1分	1分	⇨1⇩ 1分	1分
	自動	1分	3分	5分	9分	脱水 なし

乾 燥	(点滅)⇨自動⇩	(点滅) 自動	(点滅) 自動	(点滅) 自動	(点滅) 自動	(点滅) 自動	(点滅) 自動	(点滅) 自動	(点滅) 自動	
	⇨30⇩ 3	⇨30⇩ 3	⇨30⇩ 3	⇨30⇩ ⇨3⇩	⇨30⇩ ⇨3⇩	⇨30⇩ ⇨3⇩	⇨30⇩ 3	⇨30⇩ 3	⇨30⇩ ⇨3⇩	
	⇨20⇩ 2	⇨20⇩ 2	⇨20⇩ ⇨2⇩	⇨20⇩ 2	⇨20⇩ 2	⇨20⇩ ⇨2⇩	⇨20⇩ 2	⇨20⇩ 2	⇨20⇩ 2	
	⇨10⇩ ⇨1.5⇩ 10分 1.5時間	⇨10⇩ ⇨1.5⇩ 10分 1.5時間	⇨10⇩ ⇨1.5⇩ 10分 1.5時間	⇨10⇩ ⇨1.5⇩ 10分 1.5時間	⇨10⇩ ⇨1.5⇩ 10分 1.5時間	⇨10⇩ ⇨1.5⇩ 10分 1.5時間	⇨10⇩ ⇨1.5⇩ 10分 1.5時間	⇨10⇩ ⇨1.5⇩ 10分 1.5時間	⇨10⇩ ⇨1.5⇩ 10分 1.5時間	
	自動乾燥 (「自動」が点灯)	10分 (「1.5」が点滅)	20分 (「2」が点滅)	30分 (「3」が点滅)	40分 (「1.5」「3」 が点滅)	60分 (「1.5」「2」「3」 が点滅)	1.5時間 (「1.5」が点灯)	2時間 (「2」が点灯)	3時間 (「3」が点灯)	乾燥なし (全て消灯)

エラー表示・お知らせ表示

表示・お知らせ内容	お調べください	再スタート
E01 給水できない	<ul style="list-style-type: none"> ● 蛇口を開けましたか。 ● 断水していませんか。 ● 給水ホース接続口のフィルターが詰まっていますか。 	「スタート」を押す
E02 ドアが開いている	<ul style="list-style-type: none"> ● ドアを確実に閉めていますか。 ● ドアロック中に「ドア開ボタン」を押しても表示することがあります。 (表示が消えない場合はドアを軽く押し込む) 	ドアを確実に閉め 「スタート」を押す
E03 排水できない	<ul style="list-style-type: none"> ● 排水口が詰まっていますか。 ● 排水ホースがつぶれていませんか。 ● 設置面からの排水位置が高かったり、排水ホースの先がふさがっていませんか。(44ページ) ● 延長用ホースが長すぎませんか。 	「スタート」を押す
E04 脱水できない	<ul style="list-style-type: none"> ● 本体が傾いたり、がたついていませんか。 ● 衣類が片寄りやすくなっていませんか。 <ul style="list-style-type: none"> ・衣類がからまっているときは、ほぐしてください。 ・かさばる衣類1枚(トレーナー・ジーンズなど)の場合は バランスがとれにくいので、濡れたタオルなどを2~3枚追加してください。 ● 脱水の立ち上がりを「スムーズ」に調整してください。(34ページ) 	「スタート」を押す
E17 モーターが回らない	<ul style="list-style-type: none"> ● 水を吸いやすいもの、重いものなど、洗濯物を入れすぎていませんか。 ● 脱水が不十分なまま乾燥していませんか。 <p>● 原因を取り除いても表示するときは、電源を「切」にし、しばらくしてから入れ直して再度運転します。同じ表示の場合は故障のおそれがあるため、電源プラグを抜き、すぐに点検・修理を依頼してください。</p>	「スタート」を押す
E21 ロックが不完全にかかったためドアが開けられない	<ul style="list-style-type: none"> ● ドアが半開きではありませんか。 ● ドアのロック部に洗濯物などが挟まっていますか。 	ドアを確実に閉め 「スタート」を押す
E31 糸くずフィルターがはずれている	<ul style="list-style-type: none"> ● 糸くずフィルターを確実に取り付け(37ページ)、「スタート」を押します。 	
表に記載以外の	<ul style="list-style-type: none"> ● 電源を一旦「切」にし、1分ほどしてから「入」にします。同じ表示の場合は故障のおそれがありますので電源プラグを抜き、すぐに点検・修理を依頼してください。 ● 「C07」「C09」「C11」「C12」「C18」「C25」は乾燥に関する表示です。電源を入れ直すと、洗濯運転(洗い~脱水)には使えます。乾燥中に再度同じ表示をする場合は、故障のおそれがあります。 ● 「C・」などの表示中にドアを開けるときは、電源プラグを抜き、しばらくして入れ直し電源を入れてから「ロック解除」ボタンを押します。ドアのロックを解除するまでにしばらく時間がかかることがあります。 	

表示・お知らせ内容

説明

お知らせ表示

L

チャイルドロック
設定中

- チャイルドロック設定中は、常にドアがロックされドアは開きません。解除のしかたは (5 ページ)

UF

糸くず
フィルターが
詰まっている

- 糸くずフィルターをお手入れしてください。(37 ページ)

糸くずフィルター

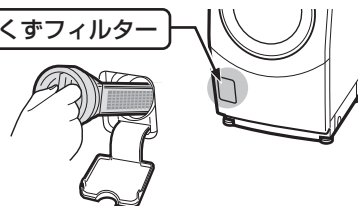

- 運転終了から24時間表示します。(電源を切ると表示が消えます)

U04

乾燥フィルターが
目詰まりしている

- 乾燥フィルターをお手入れしてください。(36 ページ)

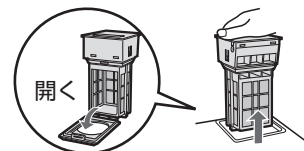

開く

乾燥フィルター

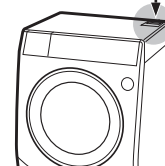

- 運転終了から24時間表示します。(電源を切ると表示が消えます)

- 運転中に表示に気付いたときは「スタート/一時停止」ボタンで一時停止し、お手入れ後、再スタートします。(お手入れ後は、必ず乾燥フィルターを取り付けてから再スタートしてください)

- お手入れせずに運転を続けると、乾き残りができたり、運転時間が延びる原因になります。

- 乾燥フィルターをお手入れしても「U04」をひんばんに表示するときは槽洗浄コース(洗浄8時間)を運転してください。(33 ページ)

U05

洗濯物の量が多い
(「洗濯～乾燥」中)

- 一旦電源を切って洗濯物を適量に減らし運転し直してください。そのまま運転を続けると、(乾燥中やシワ防止運転中も「U05」を表示)衣類がほぐれにくく乾燥むらや乾き残りができるなど、十分な乾燥ができません。(洗濯物が濡れていると多めに表示することもあります)

U07

電源が切れて
いない

- 表示中は電源「入」を受け付けません。表示が消えてから操作してください。

仕様

- 下表は日本電機工業会の自主基準による。
- 電源プラグを差し込んだ状態で、電源スイッチを「切」にしたときの待機時消費電力は0(ゼロ)です。
- 本機はヘルツ(Hz)フリーです。転居により電源周波数が変わっても、部品の取り換えや調整は不要です。

種 類	ドラム式電気洗濯乾燥機	乾燥時消費電力	1170W
電 源	100V 50/60Hz共用	運 転 音	洗い時26dB、脱水時37dB、乾燥時41dB
標準洗濯・脱水容量	10kg (乾燥布質量)	洗 濯 の 方 式	ドラム式
標 準 乾 燥 容 量	6kg (乾燥布質量)	乾 燥 方 式	水冷除湿形回転ドラム式
標 準 使 用 水 量	(洗濯時) 74L (洗濯～乾燥時)96L	水 道 水 圧	0.03~0.8MPa
電動機定格消費電力	(洗 濯) 280W	外 形 寸 法※	幅640×奥行729×高さ1114 (mm)
電熱装置定格消費電力	(乾 燥) 1120W	製 品 質 量	約68kg

※幅には排水ホースを、高さには給水ホースを含む。

エラー表示・お知らせ表示／仕様

別売品

下記の部品、流通コードおよび希望小売価格は、2019年7月現在のものに変更する場合があります。詳しくは、お買いあげの販売店または以下のシャープホームページにてご確認ください。
洗濯機・別売オプション品ページ <http://www.sharp.co.jp/support/washer/option.html>

延長用給水ホース

付属の給水ホースにつき足して  使用します。

1m用	流通コード	210 360 0110	1,300円+税
2m用	流通コード	210 360 0111	1,750円+税
3m用	流通コード	210 360 0112	2,000円+税
5m用	流通コード	210 360 0113	2,750円+税

給水ホース

水栓つぎては付属していません。
オートストッパー付き水栓ジョイント
とともにお求めください。

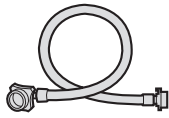

0.5m用	流通コード	210 360 0291	1,300円+税
1m用	流通コード	210 360 0187	1,800円+税

オートストッパー付き水栓ジョイント

直形ノズルYSP-2A
2,500円+税



L形ノズルYSP-2L
3,000円+税



延長用排水ホース(長さ1.3m)

流通コード 210 360 0575 2,000円+税

排水Lつぎて

排水ホースのコーナー処理に。
流通コード 210 247 0062 1,250円+税

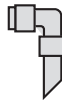

脚スペーサー (各2)

流通コード 210 413 0127
600円+税



真下排水つぎてセット

(据付脚 高さ2.7cm 4個同梱)
排水口が本体の下にある場合に。
ES-MH2 2,000円+税

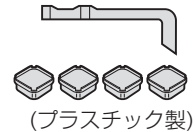

据付脚 (高さ2.7cm 4個)

流通コード 210 110 0603
1,600円+税



洗濯キャップ(ドラム式洗濯乾燥機用)

流通コード 210 117 1729
1,200円+税



洗濯槽クリーナー (塩素系)

石けんかすなどの汚れ落としに。
ES-C 2,000円+税



乾燥フィルター

流通コード 210 337 0509
2,200円+税

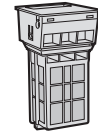

給水弁用フィルター

流通コード 210 337 0401
300円+税



お問い合わせ先

お問い合わせの前にもう一度「こんなときは?」(50~55ページ)、
「エラー表示・お知らせ表示」(58~59ページ)をご確認ください。

お客様ご相談窓口(49ページ)より
お問い合わせください。

■製品の「よくあるご質問」への回答を
24時間音声ガイダンスでご案内
(電話オペレーターにはつながりません)

自動音声案内 フリーダイヤル
(携帯電話からもご利用いただけます)

 **0120-001-252**

Webもご利用ください。

(機種により対応していない項目もあります)

シャープ お問い合わせ

<http://www.sharp.co.jp/support/>



故障診断ナビ

症状別での故障診断など



ビジュアルガイド

操作手順の動画や写真での
ご案内など

<http://www.sharp.co.jp/support/visualguide/index.html>



Q&A情報 よくあるご質問

お問い合わせの多いご質問や、アドバイスなど



上手な家電製品の使い方

お手入れのしかたなど

シャープ株式会社

本社 〒590-8522 大阪府堺市堺区匠町1番地



Printed in China

TINSJA987QBRZ 19E- ①