

# SHARP®

全自動電気洗濯機 **家庭用**

## 取扱説明書

形名

イー エス      ジー ブイ      ピー

# ES-GV80P

# ES-GV90P



お買いあげいただき、まことにありがとうございました。この取扱説明書をよくお読みの上、正しくお使いください。

ご使用前に「安全上のご注意」を必ずお読みください。

この取扱説明書は据付説明書、保証書とともにいつでも見ることができる所に必ず保存してください。

みんなで家電リサイクル、つくろう循環型社会

## もくじ

ページ

### 準備と確認

安全上のご注意  
操作部の見かた  
各部のなまえ(付属品)  
コースの紹介  
ご使用前に  
洗濯・風乾燥の流れ

2  
4  
6  
7  
8  
10

### 使いかた

洗剤類の使いかた  
(洗剤類の使用量、のりづけのしかたなど)  
洗濯する  
(標準/わが家流/すすぎ1回/室内干し/強力)  
自分だけのコースを登録する  
(わが家流コース)  
スピーディーに仕上げる  
(時短コース)  
おしゃれ着などを洗う  
(ソフトコース/ドライコース)  
毛布など大物を洗う  
(毛布コース)  
風乾燥をする  
個別に洗濯する  
(脱水だけしたいときなど)  
予約運転  
ふろ水を使う  
洗濯・脱水槽を清潔に  
(槽クリーン)  
設定を変更する  
(終了音の消しかた/チャイルドロックの設定など)

12  
14  
16  
17  
18  
20  
22  
24  
25  
26  
28  
29

### 必要なとき

お手入れする  
(フィルター類など/槽洗浄)  
長期使用製品安全表示制度に基づく本体表示について  
保証とアフターサービス  
お客様ご相談窓口のご案内  
こんなときは?  
コースの詳細  
エラー表示・お知らせ表示  
仕様  
別売品

31  
35  
35  
36  
36  
40  
42  
43

裏表紙

# 安全上のご注意

人への危害、財産への損害を防ぐため、お守りいただくことを説明しています。

■ 誤った使いかたで生じる内容を次のように区分して、説明しています。

 **警告** 「死亡または重傷を負うおそれがある」内容。

 **注意** 「軽傷を負う、または財産に損害を受けるおそれがある」内容。



## 警告

感電や漏電、発火などによる事故やけがを防ぐために

### 電源や電源プラグ・コードは



- 傷んだものは使わない
- 束ねない、無理に曲げない
- 傷付けない、加工しない
- 重いものをのせない、挟み込まない
- 引っ張らない、ねじらない
- コードを持って抜かない
- ぬれた手で抜き差ししない
- ゆるんだコンセントは使わない  
(感電・ショート・発火の原因)



- 定格15A・交流100Vの単独コンセントを使う  
(電源や定格が異なったり、他の器具と併用すると、分岐コンセント部が異常発熱して発火の原因)
- 電源プラグの刃および刃の取付面にほこりが付着している場合はよく拭く  
(火災の原因)

### 洗濯・脱水槽は



- 幼児にのぞかせない
- 近くに台を置かない  
(中に落ちてけがの原因)
- 完全に止まるまで触れない  
(洗濯物が手に巻き付くとけがの原因)
- 改造はしない。
- 修理技術者以外の人は分解したり、修理をしない  
(火災・感電・けがの原因)  
修理はお買いあげの販売店にご相談を

### 据え付けは



- 浴室など湿気の多い所や風雨にさらされる場所に置かない  
(感電や漏電による火災の原因)



アース線接続

- アースを確実に取り付ける  
(故障や漏電のときに感電の原因)  
アース工事は販売店または、最寄りの電気工事店にご相談を

### お手入れのさいは



- 本体各部に直接水をかけない  
(ショート・感電の原因)



プラグを抜く

- 必ず電源プラグをコンセントから抜く  
(感電やけがの原因)

### その他



- ガソリン・灯油・ベンジン・シンナー・アルコールなどや、それらが付着した洗濯物を絶対に入れたり近付けない  
(爆発・火災の原因)
- プラスチック部には絶対に火気を近付けない  
(火災・変形の原因)
- 脱水中にふたのロックがかからない(回転中でもふたが開けられる)ときや、運転終了後、洗濯・脱水槽が回転しているときは、絶対に手を入れない。ただちに電源プラグを抜き修理を依頼する。(けがの原因)

シャープはエコポジティブ。



省資源

節水性に優れた「穴なし槽」。

グリーン材料

プリント基板に無鉛はんだを採用。

省エネ

待機時消費電力ゼロ。

クロム化合物を含まない塗装鋼板を採用。

必ずお守りください



■お守りいただく内容の種類を次の図記号で説明しています。



してはいけないこと。



しなければならないこと。



## 注意

漏電やけがを防ぎ家財などを守るために

### 洗濯・脱水・風乾燥できないものは



- 防水性の衣類やシートは洗わない
  - ・レインコート
  - ・サウナスーツ
  - ・ウィンドブレーカー
  - ・スキーウェア・ダウンジャケット
  - ・理美容用クロス・オムツカバー
  - ・自転車、自動車などのカバー・寝袋
  - ・防水シーツ・防水エプロン など
 (水が抜けないため脱水中に異常振動を起こし、転倒によるけが、本体・壁・床などの損壊、水漏れ被害の原因)
- カーペット・水を通さないカーペットカバーやマット類(裏にゴムなどが付いているもの)
- 用途外には、使用しない  
洗濯機本来の用途以外のものを洗ったり、脱水しない。  
(異常振動を起こし本体損壊やけがの原因)  
衣類の取扱い表示をご確認ください。



防水性は入れない

### 温度に注意



- 温水を使用する場合は、50℃以上のお湯は使用しない  
(プラスチックが変形し、故障の原因)

### 運転前の確認



- 蛇口を開いてホースの接続を確認する  
(ねじがゆるんでいると、水漏れして水びたしなどの思わぬ被害の原因)

### 運転後の確認



- 必ず蛇口を閉じる  
(万一の水漏れ防止)

### その他



- 上にのぼったり重い物をのせたりしない  
(変形・破損により、けがをする原因)
- 運転中は本体の下に手足を入れない  
(回転部などがあり、けがや感電の原因)  
とくに置台などを使用すると、床面とのすき間が大きくなります。ご注意ください。
- ロックされたふたを無理に開けない  
(ふたやロック機構部が破損の原因)

### 電源プラグは



プラグを抜く

- 電源プラグを抜くときは、電源コードを持たずに必ず先端の電源プラグを持って引き抜く  
(感電・ショート・発火の原因)
- 長期間ご使用にならないときは、必ず電源プラグをコンセントから抜く  
(絶縁劣化による感電や漏電火災の原因)

### その他のご注意

- 操作部付近に、磁石など磁気を帯びたものを近づけない。(誤動作の原因)
- 上に物を置かない。(振動による落下や誤動作の原因)

### 愛情点検



#### 長期で使用する場合は商品の点検を!

こんな症状はありませんか?

- ときどき運転しないときがある。
- 運転中、ふたのロックがかからない。
- 水漏れする。(ホース・水槽・水栓つぎなど)
- こげくさいにおいがする。
- 運転中に異常な音や振動がある。
- さわると、ピリピリ電気を感じる。
- 電源コード、プラグが異常に熱い。

故障や事故の防止のため使用を中止し、電源プラグをコンセントから抜き、必ず販売店に点検をご依頼ください。なお、点検・修理に要する費用は販売店にご相談ください。

- 左記症状がなくても、お買いあげ後5年程度たちましたら、安全のためや能力低下を防ぐため、点検をおすすめします。点検費用については、販売店にご相談ください。

# 操作部の見かた

## 操作部・表示部

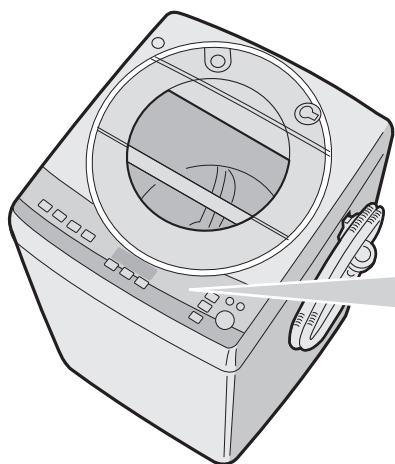

### 運転内容／進行表示 例

運転内容の表示

5 → 10 ← 5  
洗い  
(分)

洗い10分

注水 1 → 2 ←  
すすぎ  
(回)

ためすすぎ2回  
または  
シャワー+ため

1 → 3 ← 6 ←  
脱水  
(分)

脱水9分

0.5 → 1 ← 2 ←  
風乾燥  
(時間)

風乾燥  
3時間

進行表示

進行状況にしたがって、ランプの点滅位置が変わります。

●各コースの運転内容や所要時間などの詳細は [41ページ](#)

### 水量ボタン

[13, 41ページ](#)

水量は自動的に決まります。  
(18~44L [47L])

お好みの水量に変更できます。  
(12~44L [47L] まで9段階)

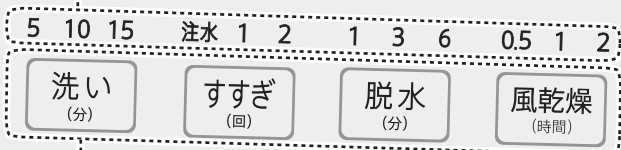

### 運転内容ボタン

- 個別運転に [24ページ](#)
- 運転内容の変更に [29ページ](#)  
スタート後は「洗い」中に変更できます。

[すすぎ](#) (回) は、チャイルドロックを解除するときにも使います。 [29ページ](#)

### 予約ボタン [25ページ](#)

運転終了時間を予約するときに

1~24時間後まで1時間単位で選べます。

## エコ運転

布ピタセンサーで布質を判定し、運転時間や水量などを適切にコントロールしてお洗濯します。



※本書は、ES-GV80PとES-GV90P共用です。  
 ES-GV80Pを基準に記載していますが、洗濯容量、水量、所要時間以外は同じです。  
 ● ES-GV90Pに関する内容は[ ]内に記載しています。

※ 本書は、点灯と点滅を右のように表示します。 ➤ ⏏ : 点灯 ➤ ⏏ : 点滅

### 数字表示部 例

● 予約時間  
 (25 ページ)

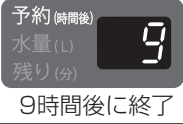

● エラー表示/  
 お知らせ表示  
 (42, 43 ページ)



● 水量



● 運転残り時間



### 電源スイッチ

運転が終わると自動的に切れます。電源を入れたまま放置すると、5分後に切れます。(オートパワーオフ)

#### お願い

電源を切ったときや、自動的に電源が切れてから、約4秒間は電源「入」を受け付けません。(すべてのコース、時短コースボタン、槽クリーンボタンのランプ点灯中)

● 電源を入れ直したいときは、ランプが消えてから操作してください。

### 洗剤量の目安表示

(13 ページ)

### ふる水給水ボタン コースボタン

(26 ページ)

(7 ページ)

エコランプ

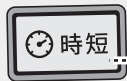
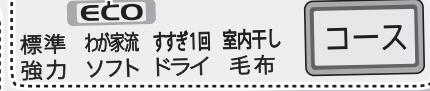
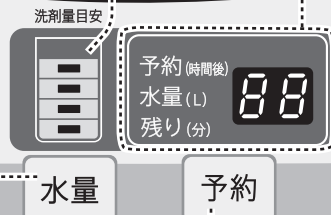

### ふたロック表示

(7 ページ)

### 槽クリーンボタン (28 ページ)

● Ag<sup>+</sup>ランプ



室内干しコース中にも点灯、点滅します。

### 時短コースボタン

(17 ページ)

チャイルドロックを設定するときにも使います。

(29 ページ)

### スタート・一時停止ボタン

ふたロックを解除したいときにも。

(7 ページ)

対象コース：標準・わが家流・すすぎ1回・室内干し・時短

- 洗濯量を計量し (10 ページ) 容量1kg以下(水量が26L以下)と判定した場合や、布質判定完了までに水量を変更すると、エコ運転をおこないません。(ECO 表示消灯)
- 条件によっては、正しく判定できない場合もあります。
- エコ運転をやめる設定もできます。(30 ページ)

※消費電力量：洗濯時最大約9[7]%セーブ(当社比。エコ運転ONとOFFの比較)  
 化繊比率85%の場合、標準コース・洗濯8kg[9kg]で使用水量約3%削減(85L→82L[95L→92L])、所要時間約6%[5%]削減(35分→33分[41分→39分])、消費電力量約9%[7%]削減(67Wh→61Wh[90Wh→84Wh])  
 (日本電機工業会自主基準による消費電力量とは異なります)

# 各部のなまえ

## 本体

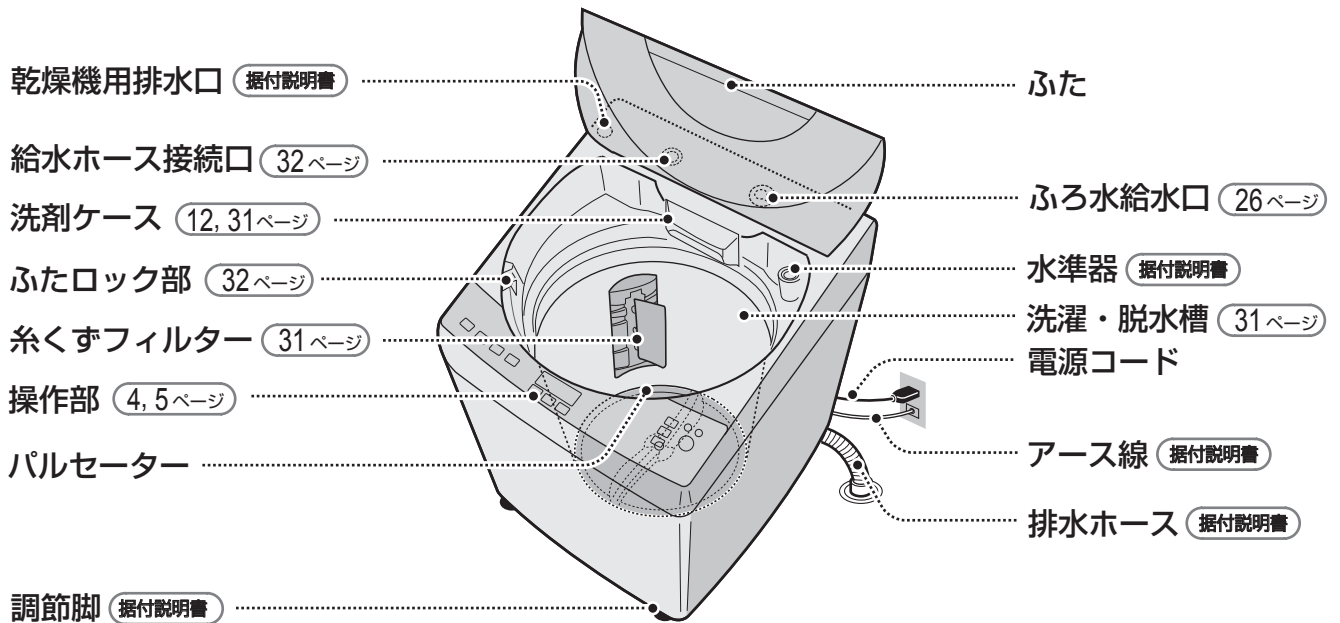

## 付属品

### 給水ホース (1組)

据付説明書

長さ0.8m 水栓つぎて

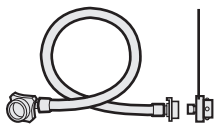

### ふろ水ホース (1組)

26, 32 ページ

長さ4m、  
ホースの内径  
15mm



### ふろ水ホース掛け (1個)

27 ページ



### ふろ水フィルター (1個)

26, 32 ページ



### 排水ホースつぎて セット

据付説明書



切った排水ホースを接続するときに使います。(槽の外側まで洗浄するとき [34 ページ](#) やご転居のさいに)

### 脚スペーサー

据付説明書



3mm (2個)



6mm (2個)



接着テープ(3枚)

### 印刷物付属品 (各1部)

●取扱説明書 ※ ●据付説明書 ※ ●保証書

※当商品は日本国内向けであり、日本語以外の説明書はありません。

This model is designed exclusively for Japan, with manuals in Japanese only.

洗濯量はJIS(日本工業規格)に規定の布地によるものです。

スリッパ  
(混紡約150g)



ワイシャツ  
(混紡約200g)



ブリーフ  
(綿約50g)



くつ下  
(混紡約50g)



長袖アンダーシャツ  
(綿約150g)



バスタオル  
(綿約300g)



パジャマ(上下)  
(綿約500g)



タオル  
(綿約70g)



ブラウス  
(混紡約200g)



シーツ  
(綿約500g)



# コースの紹介

## 選べるコース

○：使える -：使えない

こんなときに		コース	洗濯量 の上限	使える機能			
				風乾燥 (時間) 22ページ	ふろ水 26ページ	予約 25ページ	槽クリーン 28ページ
日常の衣類に 	ふだんのまとめ洗いに	標準 (14ページ)	8kg [9kg]	○	○	○	○
	自分だけのコースをつくる	わが家流 (14,16ページ)	8kg [9kg]	○ 登録可	○ 登録可	○	○ 登録可
	すすぎ1回推奨の洗剤でのお洗濯に	すすぎ1回 (14ページ)	8kg [9kg]	○	○ 「洗い」のみ	○	○
	Ag <sup>+</sup> で気になるにおいを抑え※ 風乾燥で干し時間を短縮	室内干し (14ページ)	4kg	○ 取消不可	○	○	○
	ガンコな汚れに。強水流と 高濃度洗剤液でつけおき	強力 (14ページ)	4.5kg	○	○	○	○
	軽い汚れを スピーディーに	時短 (17ページ)	8kg [9kg]	-	○ 「洗い」のみ	○	○
デリケートな衣類に 	「弱」表示のランジェリーや ブラウスなどに	ソフト (18ページ)	2kg	-	○	○	○
	おしゃれ着などに	ドライ (18ページ)	2kg	-	○	-	○
大物のお洗濯に	毛布やふとん、 カーペットカバーなどに	毛布 (20ページ)	毛布は 4.2kg	-	○	○	○
槽のお手入れに	カビ防止に。 汚れやにおいが気になったら	槽洗浄 (33ページ)	洗濯物は 入れない	○	○	-	○

※【Ag<sup>+</sup>イオンによる衣類の除菌・防臭効果】

- 試験機関：(一財)ボークン品質評価機構
- 試験方法：JIS L 1902菌液吸収法
- 試験結果：99%以上の除菌効果

## ふたロックについて

運転中は、安全のため ふたを自動ロックしています。

### 運転中のふたの開けかた

運転中に



5~15秒後



- ロックを解除して、ふたが開けられます。

### チャイルドロックを設定しているとき

- 運転中だけでなく、一時停止中もふたを自動ロックします。
- 運転中に一時停止し、

**コース** を押しながら、**予約** を押すと、ふたが開けられます。

詳しくは **29ページ**

# ご使用前に

## 本体の確認

据え付け状態が悪い場合、お買いあげの販売店または設置した業者にお問い合わせを！

据え付けの確認

### 水漏れしませんか？

### 水栓つぎて・給水ホース

- 新しいものに取り替えましたか？ 緩み、ぐらつき、傾きはありますか？ または、**据付説明書**に記載の適した蛇口を使用していますか？
- 適さない蛇口の場合は、別売のオートストッパー付き水栓ジョイントに取り替えてください。
- 給水ホースにねじれ・引っ張りなどはありますか？

### 異常振動を防ぐために

### 本体の設置状態

- ガタつきませんか？ ● 水平ですか？

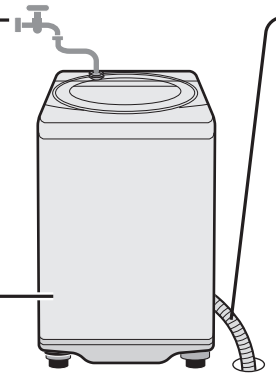

## 洗濯物の準備

洗濯も風乾燥もできないもの



- 衣類の取扱い表示や組成表示のないもの
- 芯地が多く、形くずれしやすい衣類  
例 ネクタイ・ブレザー・ジャケット・コート・スーツなど
- 著しい収縮や変色、表面変化を起こすおそれのある素材  
例 レーヨン・キュプラ・絹および混紡品など
- ウレタン(スポンジ類)の入ったもの
- 防水性の衣類

- 毛倒れを起こす起毛製品  
例 ベルベット・別珍など
- 形くずれや表面変化を起こすおそれのある生地  
例 強撚糸使用の生地・ジョーゼット・クレープ・ちりめんなど
- 和服・和装小物など
- カーペット・水を通さないカーペットカバーやマット類(裏にゴムなどが付いているもの)

- 座ぶとん・クッション・枕など
- 表面の凹凸などが消えやすいもの  
例 防しわ加工品・エンボス加工品など
- 色落ちしやすいもの
- 皮革製品・皮革装飾をほどこしたもの

風乾燥できないもの



- ウール製品  
【傷みや毛が抜ける原因】
- 毛布・ふとん・カーペットカバー  
【傷みや毛倒れの原因】
- 装飾品を使用したもの

- のりづけした衣類  
・ 槽内がのりで汚れることがあります。乾燥後スプレーのりなどで仕上げます。
- タイツ・レース・装飾の多いもの  
【型崩れの原因】

- 「平干し」や「ドライ」絵表示のあるもの  
【型崩れの原因】  
例 (平干し) (ドライ) (ドライセキユネ)
- 「タンブラー乾燥はおさげください」の表示のあるもの



据付説明書にしたがって  
正しく設置してください。

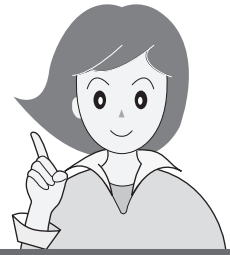

## ホース破れを防いだり、スムーズな排水のために

### 排水ホース

- 下に押し込んでいませんか？
- 持ち上がっていませんか？

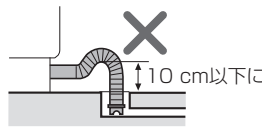
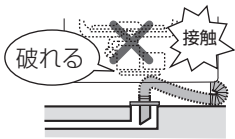

### 排水口

- 設置前にお掃除しましたか？

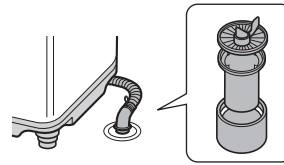

## 確認しましょう

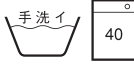
- 衣類の取扱い表示を確認。  

- しみや部分汚れはあらかじめ処理。  
繊維の種類やしみの内容に応じた方法で処理する。
- 初めて洗う衣類は、色落ちや色移りについて確認。  
色落ちするものは、分けて洗う。

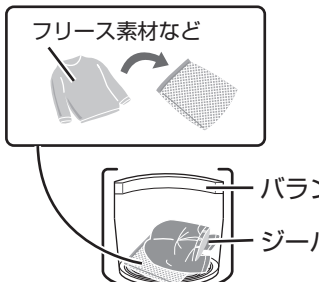

## 衣類・槽・パルセーター・糸くずフィルターの傷付きを防ぐために…

- ひもは結び、ファスナーは閉じる。  

- 金属製のボタンや装飾品の付いたものは、裏返しにするかネットに。
- 毛玉や糸くず、毛羽立ちが気になる衣類は、裏返しに。
- 硬貨・ヘアピン・カーテン金具などの金属片などは、必ず取り除く。
- 砂やどろはあらかじめ落とす。
- 洗濯量は、表示の7~8割に。
  - バランサーより上に衣類があるときは、給水後押さえて沈める。(下図)  
【給水時浮き上がって水が飛散すると床が水浸しになったり、運転中槽からはみ出して傷付く原因】
- デリケートな衣類は、洗濯ネットに入れる。
  - 軽やかさばる衣類(フリース素材など)  
【運転中に飛び出し、衣類や製品を傷める原因】
  - ブラジャーは市販の専用ネットに。  
【ワイヤーが飛び出し、異音や故障の原因】
  - 入れる量は少なめに。  
【洗い・すすぎ・脱水性能の低下や脱水中の片寄り、飛び出しの原因】
- ジーパンなどかさばる衣類や、浮きやすいものは底の方に入れる。  

# 洗濯・風乾燥の流れ

## 標準コース

### 準備して洗濯物を入れる

本体の確認 8 ページ

- 蛇口を開ける。  
ふろ水を使うときも必ず開ける。
- ふろ水ホースの準備。

26 ページ

### 洗濯物を入れる



### 電源を入れて運転内容を選ぶ



#### 洗濯

⇒標準⇐ 「標準」点灯

「標準コース」に自動設定

#### 洗濯～風乾燥

5 ≧10 ≦15 注水 1 ≧2 ≦ 1 ≧3 ≦6 ≦ 0.5 1 ≧2 ≦



「洗い(時間)」 「すすぎ(回数)」 「脱水(時間)」  
「風乾燥(時間)」を選ぶ。

#### 風乾燥

0.5 1 ≧2 ≦



### スタートする



水なし運転で自動的に衣類の量を量ります。

洗濯量計量

運転内容表示



水量・洗剤量目安表示

洗剤量目安



## 運転中の基本的な動き

### 洗濯 洗濯 洗濯～風乾燥

#### 洗い



(高濃度洗浄)

(表示水量)

少ない水量の濃い洗剤液から洗い始め(高濃度洗浄)数段階に分けて、表示水量まで給水。

#### すすぎ



排水

中間脱水



シャワー

中間脱水

シャワーすすぎ



給水

すすぎ

ためすすぎ

# 注意

！ 長期間ご使用にならないときは、必ず電源プラグをコンセントから抜く

【絶縁劣化による感電や漏電・火災の原因】

はじめてお使いになるときは、工場テスト時の残水が出ることがあります。

## 洗剤を入れる

表示を目安に量って入れる。

(12,13ページ)

洗剤ケースに入れる

柔軟剤      液体漂白剤

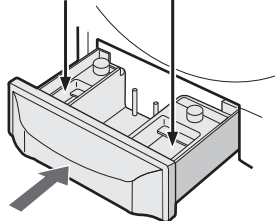

ゆっくり戻す

強く押すとすぐに流れ出ることがあります。

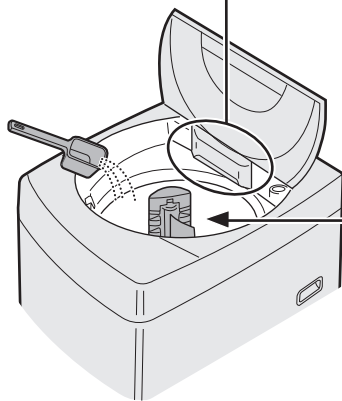

## ふたを閉める

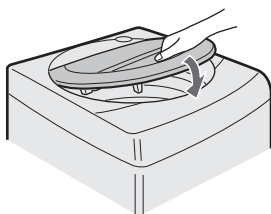

残り時間表示



ふたをロックし、給水を始めて自動運転する。



槽に直接入れる  
粉末洗剤  
液体洗剤  
粉末漂白剤

## 運転

## 洗濯物を取り出してあとしまつする

終了するとふたのロックがはずれる。



(消灯)



- 洗濯物を取り出す。



- 蛇口を閉める。
- 糸くずフィルターを掃除する。

(31ページ)

糸くずフィルター

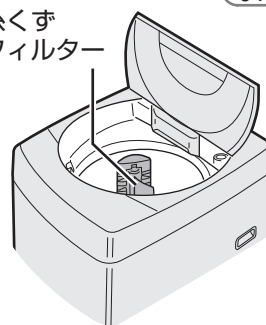

- ふろ水ホースのあとしまつ。

(27ページ)

洗濯・風乾燥の流れ

### 風乾燥    風乾燥    洗濯～風乾燥

脱水



排水

しばらく低速回転してから高速回転する。



脱水

風乾燥



低速回転

予備脱水する。



高速回転

風乾燥

洗濯～風乾燥



かくはん

風乾燥中繰り返す



高速回転

「かくはん」で衣類をほぐし、「高速回転」で水分を飛ばす。

# 洗剤類の使いかた

## 洗剤類を入れる

槽に直接入れる

### 粉末洗剤 表示を目安に量って入れる。

- カップの大きさや使用量は、メーカーや銘柄によって異なります。
- 水に溶けやすいものをお使いください。

### 液体洗剤 表示水量を目安に量って入れる。

- 粘り気強い洗剤はあらかじめ約500mLのぬるま湯に溶かしてから入れます。

### 粉末漂白剤 使用量・使いかたは、容器の表示をご覧ください。

### 粉石けん

槽内で溶かす

- ① 水量「12L」を選び、いったんふたを閉めてスタートする。(給水を始める)
- ② かくはんが始まったら粉石けんを少しずつ入れ、約3分運転して十分に溶かす。
- ③ 電源を入れ直し、コースや水量を選び直して洗濯する。

溶けにくい場合

- ① 洗面器などに30℃前後のぬるま湯(約5~10L)を用意し、粉石けんを少しずつ入れながらかきまぜて、十分に溶かす。
- ② 洗濯を始め、給水中に石けん液を槽内に入れる。

- 合成洗剤と比較して洗濯物に残りやすいため、十分にすすぐ。注水すすぎ3回をおすすめします。(40, 41 ページ) 【黄ばみやにおいの原因】
- 入れ過ぎたり低温の水に直接入れたりしない。 【石けんかすがたまる原因】
- 液体石けんは粉石けんと同様に残りやすいので、液体石けんの表示を確認の上、よく溶かし、十分にすすぐ。
- 粉石けんや液体石けんは、予約洗濯に使わない。



- 洗濯物をよけて、槽の周辺部に入れます。
- すすぎ1回コースには、必ずすすぎ1回推奨の洗剤をお使いください。(14, 15 ページ)

洗剤ケースに入れる

### 柔軟剤 表示水量を目安に量って入れる。

- 最終すすぎ中に自動的に入ります。
- 正しく量って入れます。 【入れすぎはかびの原因】
- 入れたまま12時間以上放置したり低温のときは固まることがあります。
- 一部の柔軟剤では衣類に固まって付着すると変色するものがあります。(変色したときは 36 ページ )

### 液体漂白剤 使用量・使いかたは、容器の表示をご覧ください。

- 少しずつ流し込みます。
- 塩素系は色落ち・変色のおそれがあります。

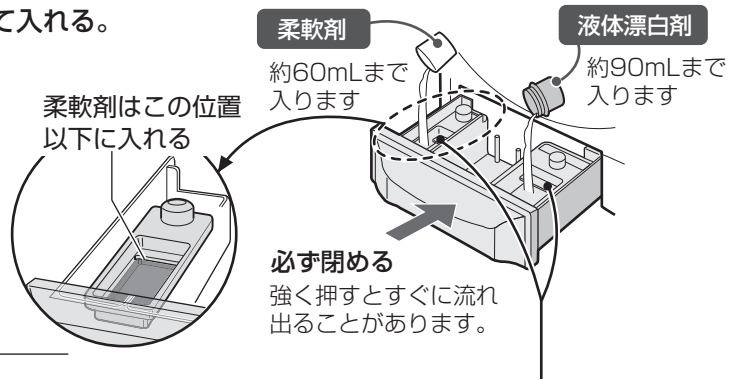

- この位置以上に入れたり、給水中に動かしたりすると、すぐに流れ出ることがあります。
- 水が残ることがありますが、異常ではありません。

## 予約運転の場合 25 ページ

すべてケースに入れる

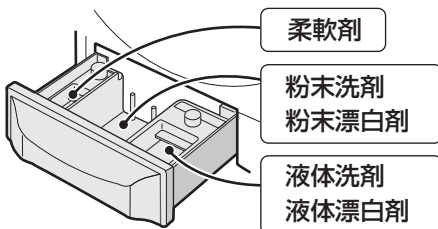

### お願い

- 洗剤ケースは、乾いた布で拭いてからご使用ください。
- 洗剤と漂白剤を併用する場合は、液体と粉末の組み合わせでのご使用ください。
- 粘り気強い液体洗剤は、あらかじめ約500mLのぬるま湯に溶かし、洗濯物をよけながら、直接槽に流し入れてください。

「強力」コースの洗剤量は他のコースと異なります。

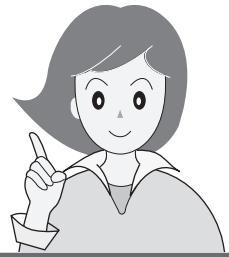

## 洗剤・柔軟剤の使用量

標準コースなど（強力コース以外）

表示水量	洗濯量の目安	合成洗剤					粉石けん	柔軟剤			
		粉末		液体				7mLのもの	10mLのもの	20mLのもの	
		すりきり一杯が47gのカップの場合	20gのもの	25gのもの	10mLのもの	20mLのもの					25mLのもの
容器に記載の使用量が水30Lに対して											
47-43L (GV90P)	9kg	約0.7杯	31g	39g	16mL	31mL	39mL	56g	11mL	16mL	31mL
44-43L (GV80P)	8kg	約0.6杯	29g	37g	15mL	29mL	37mL	53g	10mL	15mL	29mL
42-40L	6kg	約0.5杯	27g	33g	13mL	27mL	33mL	48g	9mL	13mL	27mL
39-37L	5kg	約0.5杯	25g	31g	12mL	25mL	31mL	44g	9mL	12mL	25mL
36-34L	4kg	約0.5杯	23g	28g	11mL	23mL	28mL	41g	8mL	11mL	23mL
33-31L	3kg	約0.4杯	21g	26g	10mL	21mL	26mL	37g	7mL	10mL	21mL
30-27L	2kg	約0.4杯	18g	23g	9mL	18mL	23mL	32g	6mL	9mL	18mL
26-24L	1kg	約0.4杯	16g	20g	8mL	16mL	20mL	29g	6mL	8mL	16mL
23-18L	0.5kg	約0.3杯	12g	15g	6mL	12mL	15mL	22g	4mL	6mL	12mL
12L	0.3kg	約0.2杯	8g	10g	4mL	8mL	10mL	14g	3mL	4mL	8mL

強力コース

42-40L	4.5kg	約0.8杯	40g	50g	20mL	40mL	50mL	72g	9mL	13mL	27mL
39-37L	3kg	約0.8杯	37g	46g	19mL	37mL	46mL	67g	9mL	12mL	25mL
36-34L	2.5kg	約0.7杯	34g	43g	17mL	34mL	43mL	61g	8mL	11mL	23mL
33-31L	2kg	約0.6杯	31g	39g	16mL	31mL	39mL	56g	7mL	10mL	21mL
30-27L	1.5kg	約0.5杯	27g	34g	14mL	27mL	34mL	49g	6mL	9mL	18mL
26-24L	1kg	約0.5杯	24g	30g	12mL	24mL	30mL	43g	6mL	8mL	16mL
23-18L	0.5kg	約0.4杯	18g	23g	9mL	18mL	23mL	32g	4mL	6mL	12mL
12L	0.3kg	約0.3杯	12g	15g	6mL	12mL	15mL	22g	3mL	4mL	8mL

- 強力コースは、表示水量に対する洗剤類の使用量が、他のコースとは異なります。「12L」～「42L」を表示したときは、表にしたがって、上表「標準コースなど」の約1.5倍の量をご使用ください。
- 「43L」以上を表示したときは、上表「標準コースなど」にしたがってください。

## のりづけのしかた

- 「洗濯機用」と表示している化学合成のり以外は、使わない。
- のりづけした衣類は「風乾燥」運転しない。



運転方法

① のりづけしたいもの(2kg以下)を入れて以下の内容で運転を始める



- 標準コース  
「水量31L(1kg以下は「27L」)」「洗い5分」「脱水1分」

② 一時停止してのりを入れる

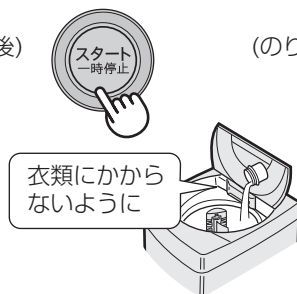

③ 衣類を取り出しすぐに以下の内容で槽に付着したのりを洗い落とす【槽が汚れる原因】



- 標準コース  
「水量40L」「洗い5分」「脱水3分」(漂白剤を約10mL入れると効果的)

洗剤類の使いかた

# 洗濯する コース

標準 / わが家流 / すすぎ1回 / 室内干し / 強力コース 洗濯

準備

蛇口を開けて  
洗濯物を入れる



お願い

● ジーパンなどのかさばるものや浮きやすいものは、底の方に入れてください。また、全体がバルンサーより上に出ないように押し込んでください。運転中に洗濯物が飛び出し、本体や洗濯物が傷む原因になります。

ここから上に出ないように入れる

バルンサー



⇒ 標準 ⇐

「標準コース」に自動設定

わが家流・すすぎ1回・室内干し・強力

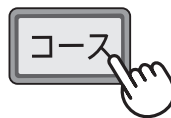

標準 わが家流 すすぎ1回 室内干し  
⇒ 強力 ⇐ ソフト ドライ 毛布

● わが家流コースの登録方法は 16 ページ

● 洗濯～風乾燥まで、続けて運転したいときは

23 ページ

1

必要に応じて

● 槽クリーン 運転する 28 ページ



● ふろ水を使う 26 ページ



● 予約運転する 25 ページ



● 電源「入」時のコースを変更する 30 ページ

標準、わが家流、すすぎ1回、強力コースから選べます。

2



洗濯量計量

洗剤量目安



洗剤量目安、水量を表示

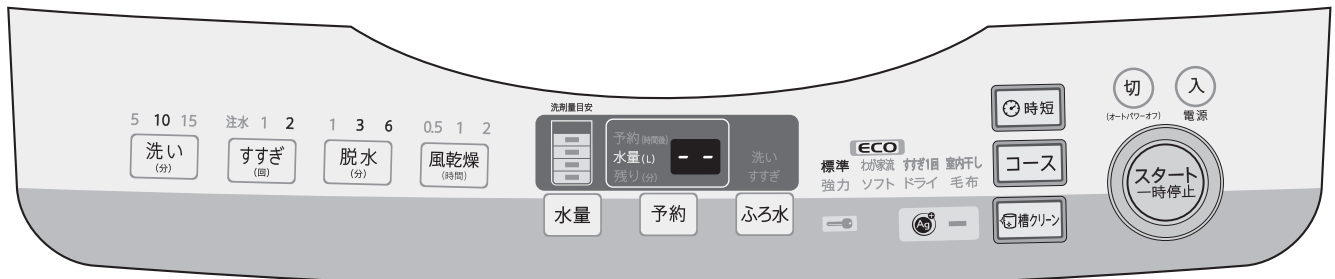

「標準コース」の表示例

3

洗剤を入れる (12, 13 ページ)

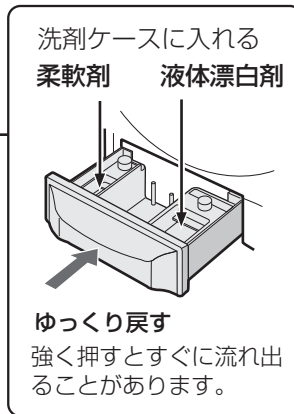
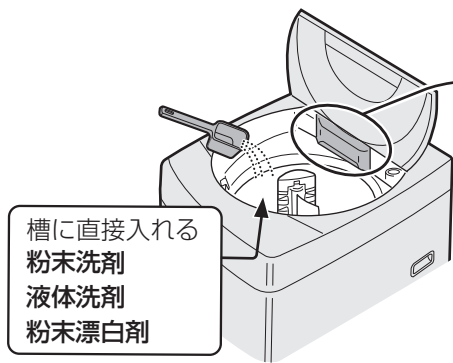

- 表示を目安に、量って入れてください。
- すすぎ1回コースでは必ずすすぎ1回推奨の洗剤(ウルトラアタックNeo・ナノックス・ニュービーズNeoなど)をお使いください。
- 強力コースは他のコースと洗剤の使用量が異なります。(13 ページ)

4

ふたを閉める

カチッ

ロックがかかり、給水を開始



運転



衣類を取り出す

洗濯する

室内干しコースについて

Ag<sup>+</sup>イオンで室内干しの気になるのを防ぎ、風乾燥で干し時間を短縮します。



● スタートすると「Ag<sup>+</sup>ランプ」が点灯し、最終すすぎ(Ag<sup>+</sup>イオンコート)中には点滅します。

Ag<sup>+</sup>イオンについて

- Ag<sup>+</sup>イオン水は、飲用など衣類の除菌・防臭(Ag<sup>+</sup>イオンコート)目的以外には使わないでください。
- 柔軟剤や柔軟剤入りの洗剤、液体中性洗剤を使用して室内干しコースで洗濯後に天日干しすると、衣類に黄ばみを生じることがあります。(36 ページ)
- 室内干しコースを使用するとAg<sup>+</sup>イオン発生装置の消耗が早くなります。(43 ページ)
- Ag<sup>+</sup>イオンコートした衣類を着用の際は、お肌に異常を感じたときは、ご使用をおやめください。
- 衣類の種類・使用する洗剤・仕上げ剤・水質により、効果が抑えられる場合があります。
  - 効果が表われやすい条件
    - 綿やポリエステル製の衣類
    - 粉末洗剤
  - 効果が表われにくい条件
    - 吸水性の悪い衣類 (ナイロン・ウール・アクリル・シルク)
    - 液体洗剤・のり剤

# 自分だけのコースを登録する コース

## わが家流コース

洗濯

洗濯～風乾燥

風乾燥

洗濯物を入れて

1



2

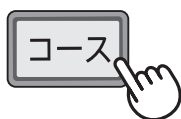

⇒ わが家流 ⇐

3



### 最初の設定

洗い	すすぎ	脱水
5分	ため1回	1分

### 運転したい行程の時間や回数を選ぶ

- 選べる時間や回数などは 40, 41 ページ
- 以下の機能も登録できます。

ふる水 26 ページ

槽クリーン 28 ページ

- 水量は自動計量で決まりますが、水量でも選べます。(登録できません)
- 予約が使えます。25 ページ  
(登録できません)

4



- 必要に応じて洗剤を入れ、ふたを閉める。

- 運転すると、選んだ内容を登録します。

- 次回から「わが家流」を選んで「スタート」すれば、登録した内容で運転できます。
- 電源「入」時のコースを「わが家流」に設定することができます。30 ページ

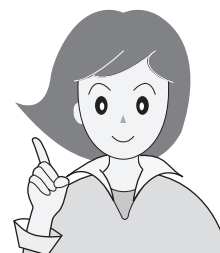



# スピーディーに仕上げる



## 時短コース 洗濯

軽い汚れ専用のコースです

- 汚れが気になるときは、標準コースや強力コースをおすすめします。

洗濯量の上限

洗濯 8kg [9kg]

1

洗濯物を入れて



2



(表示水量にしがい) 洗剤を入れてふたを閉める

必要に応じて

- 槽クリーン運転する



28 ページ

- ふろ水を使う



26 ページ

- 予約運転する



25 ページ

3

「洗い」「すすぎ」「脱水」を延長できます

給水を始めたら、すぐに延長したい行程ボタンを押す。

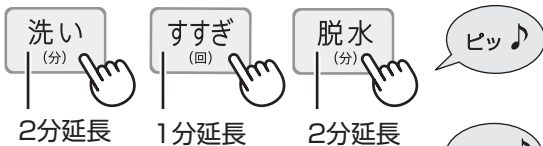

- もう一度押すと解除する。

例 残り時間が増える



運転

衣類を取り出す



- 水量変更はできません。
- 「洗い」や「すすぎ」中に、給水しながらかくはんや排水をして、効率よく洗濯するため、水位は一定になりません。

自分だけのコースを登録する / スピーディーに仕上げる

# おしゃれ着などを洗う

コース

## ソフトコース/ドライコース 洗濯

### ソフトコース(2kg以下)

- 「弱」や「手洗い」表示の洗濯物  
・ランジェリーやブラウスなど



### ドライコース(2kg以下)

- 水につけてもこすったりしなければ洗えるもの

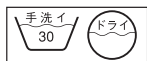

- おしゃれ着やデリケートな衣類

- ・ウール・カシミアなどのセーター、ブラウス
- ・スカート、スラックスなど

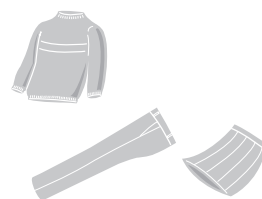

- 「洗濯も風乾燥もできないもの (8 ページ)」に記載のもの

洗濯できる衣類の確認

### 陰干しする

#### ■セーター

市販の平干しネット

形を整える

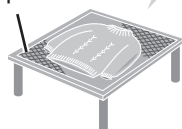

#### ■ブラウスなど伸びにくいもの

ハンガー



形を整える

#### ■毛足が長いもの

振りながら形を整えて干す。

乾かしかた

### アイロンをかける

- 衣類の絵表示にしたがう。



てかりの出やすいもの、刺繍・ビーズの付いたものは当て布をしてね。



仕上げかた

### もしも縮んだら

- ウール・麻などの縮みやすい繊維でもある程度伸ばせます。

マチ針で固定

広めのアイロン台

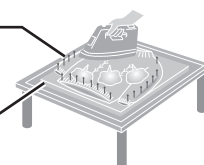

アイロンを浮かせた状態でスチームをあてる。

ソフトコース、  
ドライコースでは、  
液体洗剤を  
お使いください。

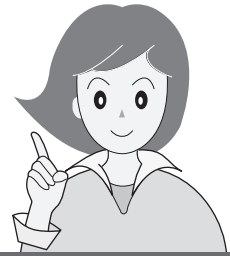

## 洗濯のしかた

1

洗濯物を入れて



2

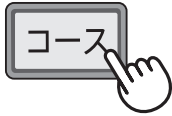

⇒ソフト⇐ または ⇒ドライ⇐

3



●洗濯量計量はありません。

4

(表示水量にしたがい)

液体洗剤を入れてふたを閉める

●給水を開始。

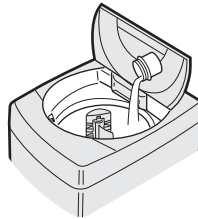

運転

衣類をすぐに取り出す



必要に応じて

●槽クリーン運転する



●ふろ水を使う



<ソフトコースのみ>

●予約運転する



●ソフトコースは運転内容を変更できません。  
ドライコースは、水量のみ変更できます。 (41 ページ)

●ドライコースには中性液体洗剤、ソフトコースでは、素材に合った液体洗剤をご使用ください。入れるときは、衣類に直接かからないようご注意ください。

おしゃれ着などを洗う

- 素材により浮きやすいものがあります。  
給水後に一時停止して、上から押さえて十分に液を含ませて洗めます。
- 終了後、十分に脱水できていないと感じたときは、各コースの「脱水のみ」で追加運転してください。

ご注意



- 水温は30℃以下でお使いください。特にふろ水をご使用のときはご注意ください。  
【ウール・絹など動物繊維の縮み・変形の原因】

# 毛布など大物を洗う

コース

## 毛布コース 洗濯

洗濯できるもの

× : 不可 ○ : 必要	 または  表示のあるもの (その他の取扱い表示にもしたがう)		
	毛布	掛けふとん	カーペットカバー
素材	アクリルなど合成繊維 または 綿100%	ポリエステル100% または 羽毛	約2.5畳まで [製品によって多少異なります ・カーペットや水を通さないもの(裏にゴムなどが付いているもの)は不可]
サイズ	シングル 140cm×210cm以下 ダブル 180cm×230cm以下	ダブル 180cm×230cm以下	
重さ	約1.5kg以下	約1.5kg～4.2kg	
洗濯キャップ (別売)	×	○	×
大型毛布用丸型ネット (別売)	○	洗濯キャップ または 大型毛布用丸型ネット	○

● 指定の洗濯キャップや大型毛布用丸型ネットを使わず運転して洗濯物や製品が傷んだ場合は、保証の対象外となります。

洗濯キャップの使いかた

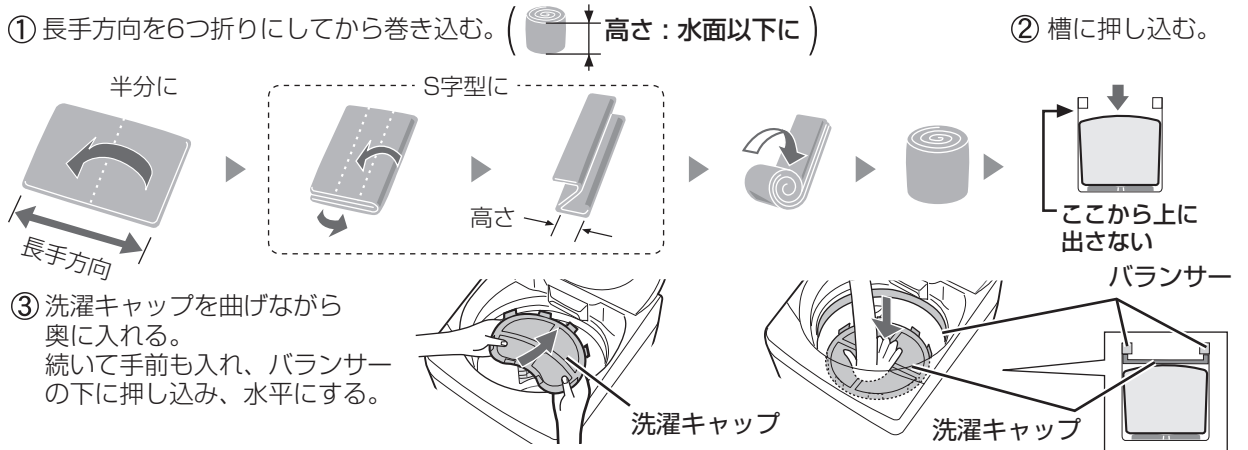

■ 取り出しかた  
 キャップの奥を押し下げてから  
 手前を引き上げて取り出す



● 洗濯キャップは、毛布コース以外で使わない。  
 また、正しく入れる。(右図)  
 【キャップが飛び出してけがをしたり本体破損の原因】

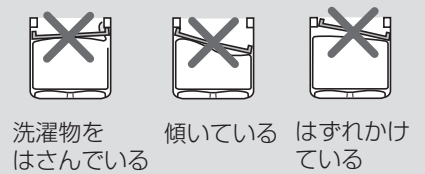

ネットの使いかた

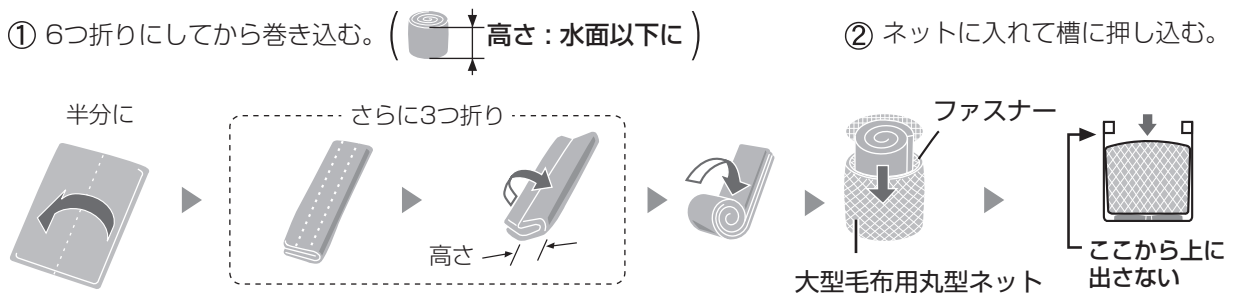

別売の洗濯キャップか、大型毛布用丸型ネットを  
必ずお使いください。(裏表紙)  
【洗濯物が浮き上がって洗濯物や製品を傷める原因】

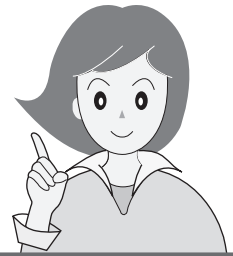

## 操作のしかた

1

洗濯物を入れて

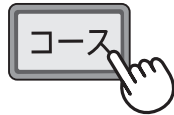

⇒毛布⇐

2



水量を表示

- 洗濯量計量はありません。

3

(表示水量にしたがい)

液体洗剤を入れてふたを閉める

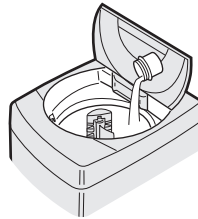

運転

洗濯物を取り出す



必要に応じて

- 槽クリーン運転する



28 ページ

- ふろ水を使う



26 ページ

- 予約運転する



25 ページ

- 羽毛ふとんには、中性洗剤を使います。
- 粉末洗剤は、あらかじめぬるま湯(約30℃・5L)に溶かしてから、洗濯物を入れる前に槽に直接入れます。

毛布など大物を洗う

### お願い

- 洗濯中は、洗濯物が浮き上がりやすいので十分に押し込んでください。(「洗い」の後半におこなうと効果的)

① 一時停止



② 浮き上がっている部分の空気を押し出す

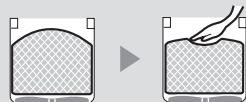

③ 再スタート  
(自動的に水を補給する)



- 羽毛ふとんは、洗濯後に羽毛のにおいの残るものがあるため、目立たない部分を水につけて絞り、においがするものは洗わない。干すときは、羽毛の片寄りを直して形を整えながら風通しよい日陰で干す。

# 風乾燥をする

風乾燥  
(時間)

## 干し時間の短縮や化繊の乾燥に

風乾燥

洗濯～風乾燥

ほんなつかに

干し時間を短縮したいとき <4kg以下>

例 容量と 運転時間の目安	1時間 1kg	2時間 4kg
半袖アンダーシャツ(綿)	1枚	4枚
ワイシャツ(混紡)	1枚	5枚
バスタオル(綿)	1枚	2枚
トレーニングウェア(混紡)	—	1組
パジャマ(綿)	—	1組
子供用ズボン(混紡)	1枚	2枚
ブリーフ(綿)	—	2枚
くつ下(混紡)	2足	2足
タオル(綿)	1枚	4枚

化繊の乾燥に <3kg以下>

部屋干しと同程度まで乾かせます。

例 容量と 運転時間の目安	3時間 3kg
ブラウス(化繊)	4枚
トレーニングウェア(化繊)	3組
スカート(化繊)	2枚

## 風乾燥 だけするとき

十分に脱水してしわをのばして入れ、ふたを閉める



準備

必要に応じて

- 予約運転する

予約 25ページ

- 「槽クリーン」「ふる水」は使えません。

1



2



0.5 1 2 運転時間を選ぶ

3



運転

衣類を取り出す



- しわ防止のため、すぐに取り出してください。

- 乾いた衣類を押さえずに入れた場合、糸くずフィルターの上から1/3あたりで、約4kgです。(素材などにより異なる)  
多いと乾きむらや乾き残りの原因になったり、乾いてかさの増えた衣類が内部ですれて、衣類を傷める原因になります。  
また、ハンカチのみなど、量が極端に少ない(0.5kg未満)場合、衣類が槽に張り付いて乾燥むらになることがあります。  
途中で一時停止して、ほぐしておくで防げます。
- 0.5時間・1時間・2時間・3時間のタイマー運転です。  
長時間運転するとシワになりやすいものがありますのでご注意ください。

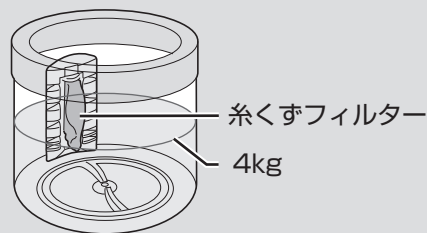

**洗濯～風乾燥** 連続運転するとき ● 標準・わが家流・すすぎ1回・室内干し・強力コースで使えます。

洗濯物を入れて

1



- 必要に応じてコースを選ぶ。

洗い  
(分)

すすぎ  
(回)

脱水  
(分)

風乾燥  
(時間)

2

衣類の量に合わせて「洗い(時間)」「すすぎ(回数)」「脱水(時間)」「風乾燥(時間)」を選ぶ。

必要に応じて

- 槽クリーン運転する

槽クリーン 28 ページ

- ふろ水を使う

ふろ水 26 ページ

- 予約運転する

予約 25 ページ

3



- 必要に応じて洗剤を入れ、ふたを閉める。

運転

衣類を取り出す



- 「すすぎ2回」は「ため→ため」になります。
- 「脱水1分」「脱水なし」は、選べません。  
選べる時間や回数などは **41 ページ**

- 洗濯物の量が多い場合は、「U5」を表示してお知らせします。 **43 ページ**

- しわ防止のため、すぐに取り出してください。

# 個別に洗濯する

## 脱水だけしたいときなど

1

**例** すすいで脱水したいとき

洗濯物を入れて



●必要に応じて **コース** を選ぶ。

洗い  
(分)

すすぎ  
(回)

脱水  
(分)

風乾燥  
(時間)

水量

運転したい行程のボタンを選ぶ

- すすぎから始めるときは「水量」も選ぶ。
- 選べる時間や回数などは **41ページ**

必要に応じて

- 槽クリーン運転する

**槽クリーン** **28ページ**

- ふる水を使う

**ふる水** **26ページ**

- 予約運転する

**予約** **25ページ**

- 風乾燥だけする

**22ページ**

●すすぎから始めると、排水→脱水から運転を始めます。

2

こんなときに **例**

- 脱水だけしたい → **脱水**  
(分)
- 排水だけしたい →

(「排水だけ」のときは、洗濯・脱水槽が回り始めたら電源を切る。)

- 洗濯液を再利用したい  
(洗濯液が残る) → **洗い**  
(分)

- 洗濯～風乾燥まで  
続けて運転したい → **洗い** **すすぎ** **脱水** **風乾燥**  
(分) (回) (分) (時間)

**23ページ**

3



●必要に応じて洗剤を入れ、ふたを閉める。

●「洗い」を含む「洗濯～風乾燥」を選んだ場合、「水量」を選んでいても、衣類の量を確認するために計量します。



# 予約運転

予約

## 運転終了までの時間を予約

ドライコース以外に使用します。

1

洗濯物を入れて



- 必要に応じてコース、ふる水など運転内容を選ぶ。

- 毛布コースで粉末洗剤を使用する場合は、毛布を入れる前に、洗剤をぬるま湯に溶かして槽に流し入れてください。

2



運転終了までの時間を選ぶ



- 1~24時間後まで、1時間刻みで選べます。

- 一度使用すると、前回使った時間を表示します。
- 所要時間 **41ページ** より長めに設定します。短いとすぐに運転が始まり、予約した時間内に終わらないことがあります。

3



表示水量を目安に洗剤類を入れる

- 洗剤類をすべて洗剤ケースに入れます。 **12, 13ページ**

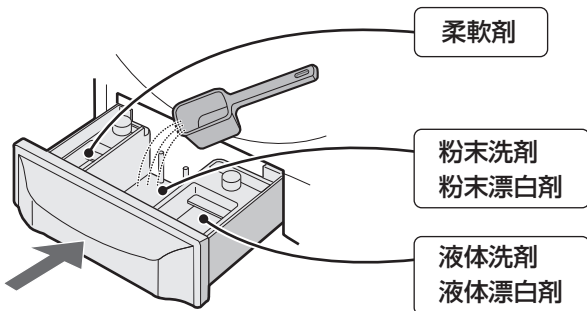

ケースは必ず閉めてください

- 粉石けんや液体石けんは、予約洗濯に使わないでください。
- 洗剤と漂白剤を併用する場合は、液体と粉末の組み合わせでご利用ください。

4

5

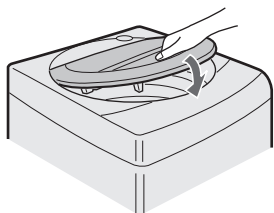

必ずふたを閉める

- 予約完了。

- ふたを開けていると始まりません。
- 給水・排水条件、衣類の片寄りなどにより、選んだ終了時間を前後することがあります。

予約内容を確認したいとき



予約

を押す。

運転終了までの時間と運転内容を表示し待機状態に戻ります。

予約後に変更や取消しをしたいとき



電源を入れ直して、初めからやり直す。

# ふろ水を使う

ふろ水

## 準備

電源「切」の状態でご接続してください。

1

- ①必要に応じて、ふろ水ホース(ふろ水フィルター接続側)を切る
- ②ふろ水フィルターを、ふろ水ホースに取り付ける

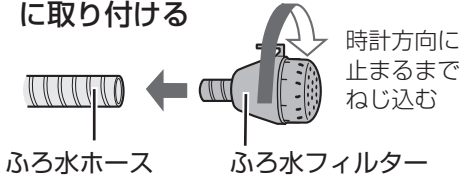

### ふろ水用つぎてを差し込む

ふろ水給水口のシールをはがし、「カチッ」と音がするまで確実に差し込む。

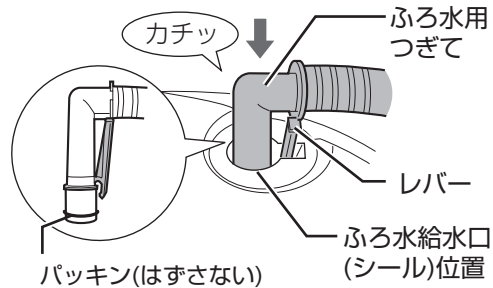

- ふろ水用つぎてを軽く引っ張り抜けないか確認する。

2

### ふろ水フィルターを水中に沈める

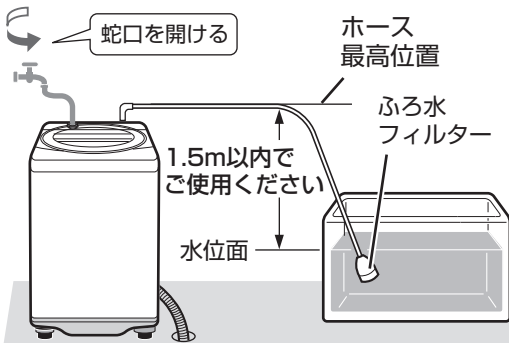

3

### ふろ水ホースを切るときは

- ふろ水フィルターを取付ける前に切ってください。取り付け後ははずれません。フィルターを付け替える場合はホースを切ってはまずしてください。
- 水の重さでホースが垂れるため、必要な長さより少し長めに残してください。

### ホースが短いときは

- 別売の「ふろ水ホース(7m) 裏表紙」をご利用ください。
- はずすときは、レバーを押しながら引き抜く。

### ●巻いたまま使わない。

【空運転の原因】

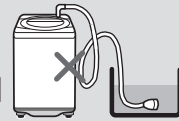

### ●引き戸などにはさまない。

【ホースが破れる原因】



### ●浴槽が本体より高い位置では使わない。

【サイフォンの原理で水が止まらずに水漏れする原因】

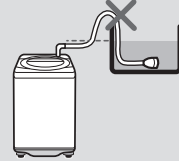

## ふろ水給水

1

蛇口を開ける

2

洗濯物を入れて



3

ふろ水



4



### ふろ水フィルターとふろ水ホースは

- 本機へのふろ水給水以外には使わない。
- 沸かしているお風呂や、45℃以上のお湯は使わない。  
【変形や故障の原因】
- 水道からのホースは、差し込まない。  
【水の流れる量が多く水漏れの原因】
- 終わったらすぐにふろ水フィルターを水中から引き上げます。  
【ふろ水用つぎてがはずれた場合、水が流れ出る原因】

### 途中でふろ水がなくなった場合は

- 「ふろ水」を押すと水道水に切り換えられます。(再度ふろ水に戻せません)
- ふろ水がなくなってから1~2分後に、自動で水道水に切り換えて運転を続けます。
- ポンプがふろ水を給水できない場合も、約10分後に自動で水道水に切り換わります。

## の手順

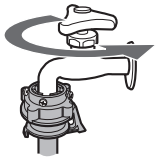

- 蛇口を開いていないと、スタートから約3分後に「E1」エラーで止まります。

### ふろ水の使用例

- 「ふろ水」を押すごとに変わります。
- 時短コースやすすぎ1回コースでは、「洗い」だけに使えます。

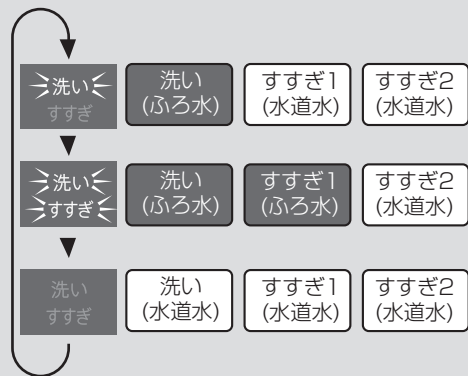

### すすぎにふろ水を使うと…

- 標準コース・室内干しコースでは、「シャワーすすぎ+ためすすぎ」が「ためすすぎ2回」に変わります。
- すすぎが2回以上の場合、最終すすぎには水道水を使います。また柔軟剤投入時や注水すすぎで44L[47L]までふろ水給水した後の注水も水道水です。

必要に応じて、コースなど運転内容を選ぶ。

洗い  
すすぎ

必要に応じて洗剤を入れてふたを閉める。

洗剤投入とポンプへの呼び水のため、初めの約30秒間は水道水が出ます。  
ふろ水給水までに5分程度かかることがあります。

### 入浴剤が入ったふろ水を使用する場合は

- 洗濯物が変色することがあります。
- 発泡・ゼリー・とろみタイプの入浴剤は給水できないことがあります。
- 硫黄(いおう)などが入った入浴剤は、ステンレス槽が錆びる原因になります。

### 気温が低く、ふろ水の温度が高い場合は

- 槽の外側やふたの内外が結露して、床面を濡らすことがあります。水滴を受けるための洗濯機用トレイ（裏表紙）のご使用をおすすめします。

## あとしまつ

1

### 洗濯物を取り出す

- ホースの残水で濡らすのを防ぎます。

2

### ふろ水フィルターを浴槽から取り出し、水を抜く

- 本体側もはずして残水を抜く。  
【残水はホース内の汚れや凍結の原因】

### ホースを輪にして、ふろ水ホース掛けに掛ける

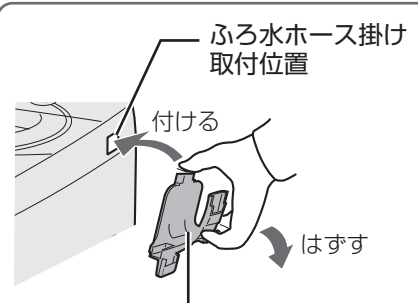

### ふろ水ホース掛け

上部に親指を掛けて手前に引きながら差し込む。  
本体の左右どちら側にも取り付けられます。

### はずしかた

差し込むときと同様に上部に親指を掛け、穴の上部からホース掛けの上部2カ所の角をはずして手前に引く。

3

### ふろ水フィルターを掛ける

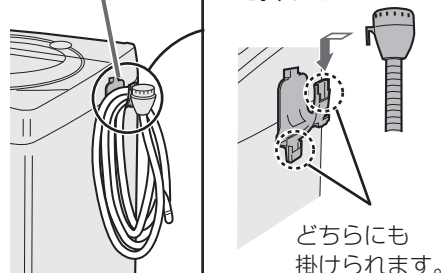

ふろ水を使う

# 洗濯・脱水槽を清潔に



## 槽クリーン

最終脱水中に  $\text{Ag}^+$  イオンで、槽の内側やパルセーターの裏側のカビを抑えます。※1

- 「洗い」または「すすぎ」があり、「(最終)脱水」をおこなう場合設定できます。  
(「脱水のみ」「風乾燥のみ」などでは、設定できません)
- 室内干しコースでは、「すすぎ」がない場合や「ふる水すすぎ1回」の場合には設定できません。

1

洗濯物を入れて



- 必要に応じてコース、ふる水など運転内容を選ぶ。

2

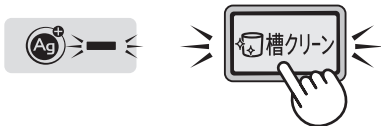

3



- 必要に応じて洗剤を入れ、ふたを閉める。

- 最終脱水中、 $\text{Ag}^+$  イオン水を給水します。

槽クリーン中は点滅



- 「スタート」すると、槽クリーンを記憶します。

- 最終脱水中に  $\text{Ag}^+$  イオン水をパルセーターの裏側まで行き渡らせます。

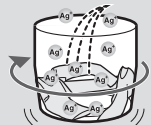

運転

ピーツ  
ピーツ

衣類を取り出す

- 槽クリーンの単独運転はできません。
- 槽クリーンの使用で、脱水時間が約4分長くなります。
- 1日1回槽クリーンをおこなった場合、 $\text{Ag}^+$  イオン発生装置の寿命は約7年です。※2  
寿命を迎えたあとも引き続きご使用いただくためには、 $\text{Ag}^+$  イオン発生装置の交換が必要です。

43 ページ

- 槽クリーン中、衣類に  $\text{Ag}^+$  イオン水が飛散することがあります。  
その他の  $\text{Ag}^+$  イオンについての注意事項は (15 ページ) をご覧ください。

※1 【 $\text{Ag}^+$  イオンによる抑制効果】

● 試験機関：(社)京都微生物研究所 ● 試験方法：JIS Z 2911カビ抵抗性試験 ● 試験結果：カビ抑制効果あり

※2 室内干しコースを使うと  $\text{Ag}^+$  イオン発生装置の寿命が短くなります。

# 設定を変更する 1

## 運転内容を変更する

洗い中に、洗い時間・すすぎ回数・脱水時間・風乾燥時間・水量が変更できます。

**1** 洗い中に **スタート一時停止** を押して「一時停止」する

**2** 洗い(分) / すすぎ(回) / 脱水(分) / 風乾燥(時間) / 水量 のボタンから、変更したい行程のボタンを選ぶ

**3** **スタート一時停止** を押して再スタートする

- 洗濯物を追加したい場合は入れます。(適切な水量に変える)
- 変更できる内容は **41 ページ**
- 洗い中でも終わり近くになると、変更できません。
- 以下の変更は運転が始まるとできません。  
「コース」の変更、「風乾燥」の追加・取り消し、「ふる水」の設定

## 終了音を消す

終了音を消すと、以下のお知らせ音も鳴りません。

- 槽洗浄：洗濯槽クリーナー投入のお知らせ。
- 槽洗浄「槽の外側まで洗浄する場合」：つけ置き洗浄終了のお知らせ。

設定のしかた	スタート後に <b>コース</b> を押しながら <b>風乾燥(時間)</b> を押す	終了音は鳴らない
解除のしかた		終了音が鳴る

## チャイルドロックを設定する

一時停止中もふたが開かないようにロックできます。(小さなお子様がおられる場合などに)

設定のしかた	電源「切」の状態ですべてのボタンを押しながら <b>入</b> を押す	解除のしかた	電源「切」の状態ですべてのボタンを押しながら <b>すすぎ(回)</b> を押しながら <b>入</b> を押す
			「L」が消えて「ピピッ」と鳴るまで押し続けてください。状況により4~5秒かかる場合があります。

チャイルドロックを設定すると

- 運転中は、一時停止してもふたのロックははずれません。
- 運転終了後に槽内に水が残っている場合にも、ふたのロックははずれません。

### チャイルドロック設定中のふたの開けかた

「カチッ」と鳴ってロック解除します。状況により数秒かかる場合があります。音がするまで押し続けてください。

<p>運転中は…</p> <p>一時停止し</p> <p><b>スタート一時停止</b> → <b>コース</b> を押しながら <b>予約</b></p>	<p>電源「切」の状態ですべてのボタンを押しながら <b>入</b> を押す</p> <p>電源を入れ <b>入</b> を押す</p> <p>「L」が消えてから <b>コース</b> を押しながら <b>予約</b></p>
--	---

# 設定を変更する 2

※チャイルドロック設定により、ふたがロックされている場合は、あらかじめロックを解除してから操作してください。(29ページ)「チャイルドロック設定中のふたの開けかた」参照

**電源「入」時のコースを変更する** 初めは「標準」コースに設定されています。「わが家流」「すすぎ1回」「強力」に変更できます。

例 「すすぎ1回」コースに設定する

1



2

もう一度3秒以上押す

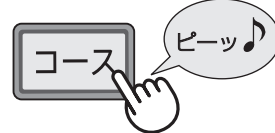

●「標準」コースに戻すときは、「標準」を選んで同じ操作をおこなってください。

●電源を入れると「すすぎ1回」が点灯します。

## 水量を調整する※

自動的に決まる水量を、多めや少なめに調整できます。

電源「切」の状態

反映されるコース 標準・わが家流・すすぎ1回・室内干し・強力

1

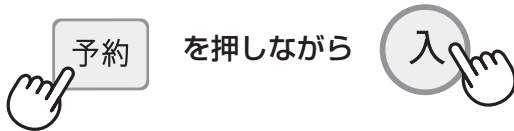

2

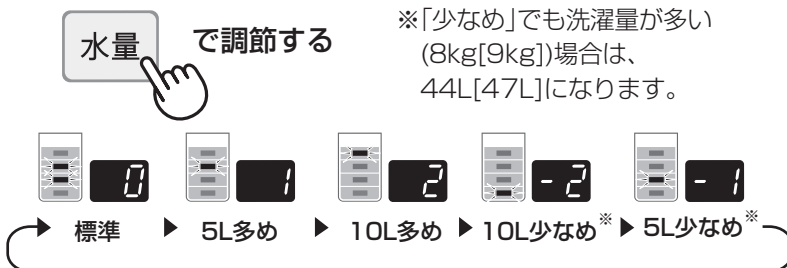

3

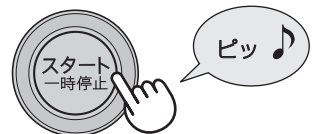

●記憶して電源が切れます。  
●最高は44L[47L]以上、最低は18L以下にはなりません。

## エコ運転をやめる※

設定のしかた

電源「切」の状態

ECO

ピーッ

エコ運転しない

解除のしかた

コース を押しながら 入

ECO

ビビッ

エコ運転する

## Ag<sup>+</sup> ランプの急速点滅を消す

Ag<sup>+</sup> イオン発生装置の寿命で急速点滅しているランプが気になるときに。

- Ag<sup>+</sup> 発生装置が寿命を迎えると急速点滅でお知らせします。装置を交換すると通常表示に戻ります。(43ページ) 交換せずに(Ag<sup>+</sup> 機能を使用せずに)使用を続けることもできます。そのさい、ランプの点滅が気になる場合消しておくことができます。

設定のしかた

Ag<sup>+</sup> ランプが急速点滅している状態で



3秒以上押す



消灯する

# お手入れする 1

## 警告

⊘ 本体各部に水をかけない

【ショート・感電の原因】

### 洗剤ケース/糸くずフィルター/洗濯・脱水槽

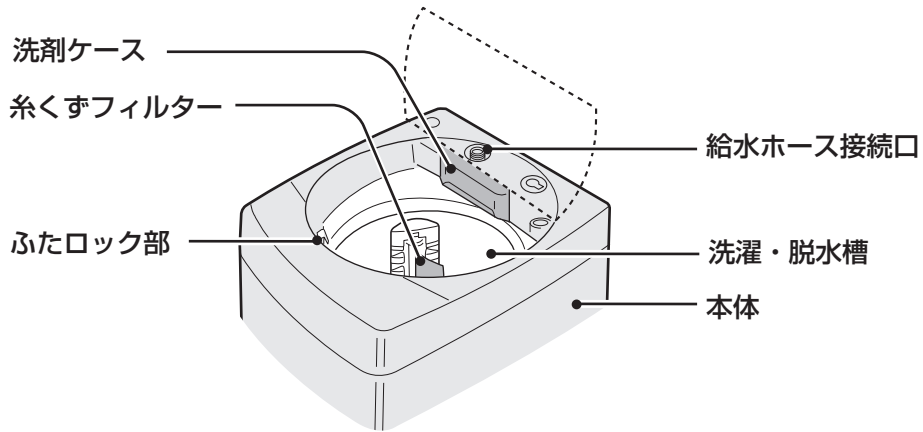

使う  
たびに

#### 洗剤ケース はずして水洗いし、水分を拭き取る

##### はずしかた

- 止まるまで引き出し、斜め上に持ち上げてはずす。
- カバーもはずして洗う。

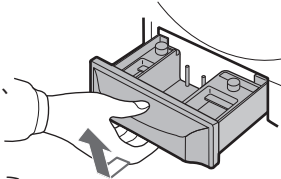

##### 取り付けかた

- カバーを取り付け、斜め上からはめてまっすぐ押し込む。

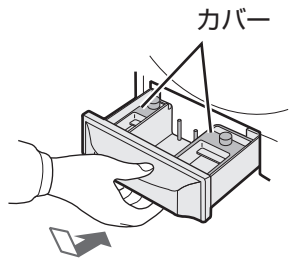

#### 糸くずフィルター はずして掃除する 【目詰まりするとネットが破れたり糸くずが取れにくくなる原因】

##### はずしかた

奥まで指を入れて、つまみの上部を押し下げてかかりをはずし、裏返して糸くずを取り除く。



##### 取り付けかた

下部の軸を穴に差し込んでから上部を押し込む。  
● 上下を確認のうえ、取り付けください。

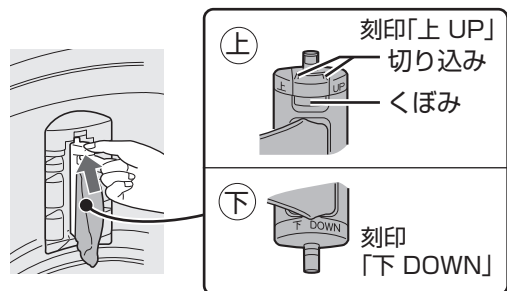

#### 洗濯・脱水槽(ステンレス槽) よく絞ったやわらかい布で拭く

- さびに気付いたら市販のステンレス用(台所用)洗剤で拭き取る。
- 槽の内側に白い線(洗剤成分と水中の成分が結合したものが付くことがあります。放置するとこびり付くことがあります。液体洗剤を使ったり、注水すすぎを利用すると防げます。(40, 41 ページ)
- 槽洗浄もご利用ください。(33, 34 ページ)

# お手入れする 2

- はずした部品は必ず取り付けて運転してください。  
【洗濯物や製品を傷めたり故障の原因】
- フィルター類は消耗品です。  
破れたときは、お買いあげの販売店でお求めください。

## 給水ホース接続口/本体/ふたロック部

水の出が悪く  
なったら

### 給水ホース接続口

給水ホースをはずしてから歯ブラシなどで、ごみを取り除く。

#### はずしかた

- ① ふたを閉めたまま蛇口を閉じて、電源を入れる。
- ② **水量** を押してスタート。
- ③ 約10秒後電源を切り、ホースをはずす。

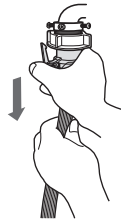

- ホース内に水が残っているので、容器などで受けてください。

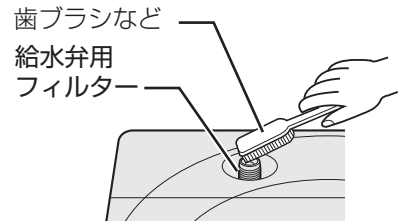

ごみをフィルターの内側へ入れない。

汚れたら

### 本体 水を含ませたやわらかい布で拭き取る

- 揮発性溶剤・クレンザーなどは使わない。【プラスチック部などが傷む原因】
- 本体やふたなどに洗剤・柔軟剤・漂白剤などが付いたら、すぐに拭き取る。  
【放置すると変色したり傷む原因】

### ふたロック部

洗剤や柔軟剤が付いたら綿棒などで拭き取る  
【ふたロック故障の原因】

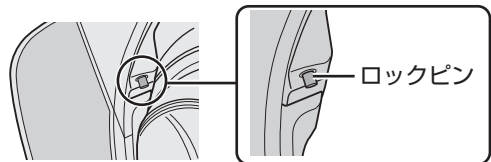

## 排水口

設置前や  
「E3」を  
表示した  
とき

排水口をはずして掃除する 【糸くずがたまると水漏れの原因】

排水口からホースをはずすときは、ぞうきんなどをあてがってください。  
ホース内に水が残っていることがあります。

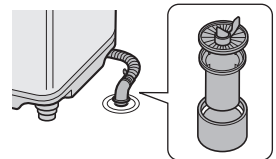

## ふる水ホース(ふる水フィルター)

汚れが気  
なったり  
ふる水給水が  
弱くなったとき

- ① カバーをはずしてフィルター類を分解する

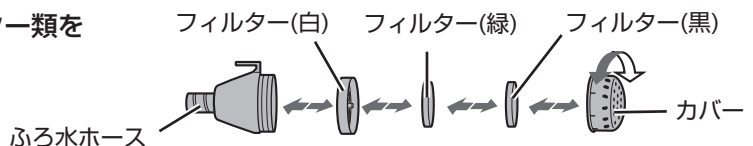

- ② フィルター類は水の中で、ふる水ホース内部は、強めに水道水を流し汚れを落とす

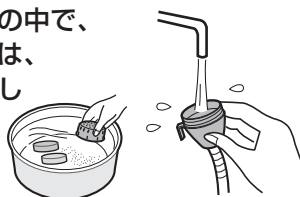

- ③ 元通りに組み立てて、カバーで確実に締め付ける

フィルター類は正しく組み立てます。  
はずしたまま使用しないでください。  
【糸くずなどが詰まり、故障の原因】



## 槽乾燥のしかた

槽クリーン・ふる水・予約は使えません。

- チャイルドロック設定により、ふたがロックされている場合は、あらかじめロックを解除してから操作してください。

(29ページ)

1 電源「切」の状態ですたを閉めたまま



- 「0.5時間」を設定(変更不可)

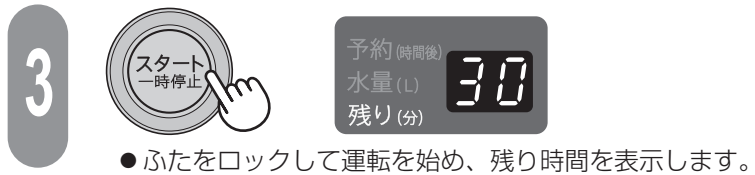

- ふたをロックして運転を始め、残り時間を表示します。

## 槽洗浄のしかた

洗濯・脱水槽の汚れやカビ、においが気になるときに。  
(槽の内側と外側まで洗浄する場合とは方法が異なります)

### 準備

用意するもの

- 別売の洗濯槽クリーナー (裏表紙) または市販の洗濯槽クリーナー
- バケツなど水を受けるもの (槽の外側まで洗浄) のとき (34ページ)

- ふる水 (26ページ)・槽クリーン (28ページ) が使えます。
- 予約は使えません。
- 十分に換気してください。
- 運転中に「コース」ボタンを押すと、「CL」または「CC」で「槽洗浄中」をお知らせします。

### 槽の内側を洗浄する場合

1 電源「切」の状態ですたを閉めたまま

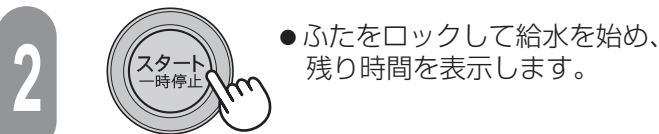

運転

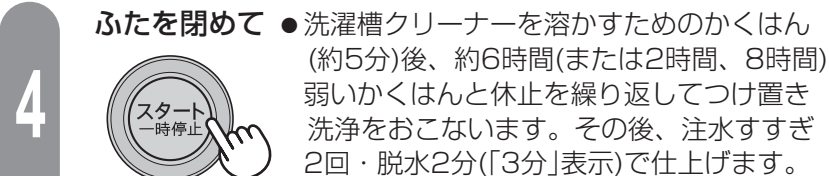

- チャイルドロック設定により、ふたがロックされている場合は、あらかじめロックを解除してから操作してください。(29ページ)
- つけ置き時間の選びかた  
必要に応じて「洗 (分)」ボタンでつけ置き時間を、「水量」ボタンで水量を変更します。

数字表示部	2H	6H	8H
洗 (つけ置き) 時間	2時間	6時間	8時間
こんなときに	汚れが気になり始めたとき	汚れがひどいとき	
用意するもの	市販の洗濯槽クリーナー	(別売品)洗濯槽クリーナー	

- 終了音を消すと (29ページ)、クリーナー投入のお知らせ音や「槽の外側まで洗浄」(34ページ)の、つけ置き終了音は鳴りません。
- チャイルドロックを設定しているときは、ふたロックを解除してから洗濯槽クリーナーを入れてください。(29ページ)

お手入れする

# お手入れする 3

洗濯物は絶対に  
入れないで  
ください。



## 槽洗浄のしかた(つづき)

本機は洗濯・脱水槽の外側が汚れても、槽内に逆流しない構造ですが、外側の汚れが気になる場合洗浄できます。

### 槽の外側まで洗浄する場合

1

- ① ホースは本体のホース掛けに掛ける
- ② 電源「切」の状態ですたを閉めたまま

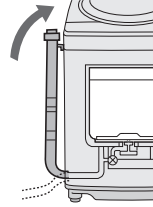
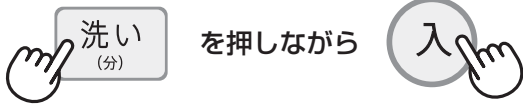

2

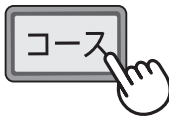

- 外側まで洗浄するモード(「CC」で表す)を設定します。



- 必要に応じて「洗い(分)」でつけ置き時間を変更します。

33ページ

3



- 給水を始め、残り時間を表示します。

給水

4

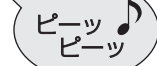

- 一時停止し、洗濯槽クリーナーを入れる

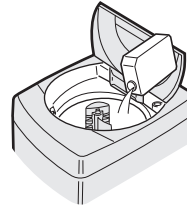

5

ふたを閉めて



つけ置き洗浄

つけ置き洗浄終了



- 自動的に一時停止します。(残り時間、すすぎ・脱水ランプ、が点灯)

6

洗浄液を抜く

- ① バケツをあてがいながら、排水ホースをはずし、出てきた液をバケツで受ける。
- ② バケツがいっぱいになったら、ホース掛けに掛ける。
- ③ ① ② をくり返し、液が出なくなったらホースを排水口に接続する。

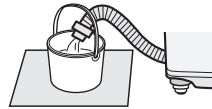

7



- 運転を再開します。

- チャイルドロック設定により、ふたがロックされている場合は、あらかじめロックを解除してから操作してください。(29ページ)
- ホースを立てないと、ホースから洗浄液が床にあふれ出て、エラー「E1」を表示します。
- ホースを切った場合など、ホースが短くて、本体に掛けることができない場合は、付属の「排水ホースつぎてセット(6ページ)」で延長してください。

据付説明書

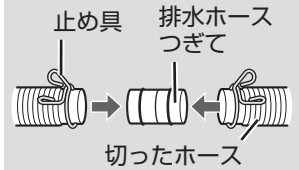

- チャイルドロックを設定しているときは、ふたロックを解除してから洗濯槽クリーナーを入れてください。

29ページ

- お知らせ音が止まっても、一時停止の状態は続きます。

- 最初は勢いよく出ます。あふれないようにご注意ください。

- 槽の内側の洗浄(33ページ)と同様に、注水すすぎ・脱水で仕上げます。

# 長期使用製品安全表示制度に基づく本体表示について

## 本体への表示内容

経年劣化により危害の発生が高まるおそれがあることを注意喚起するために、電気用品安全法で義務付けられた以下の表示を本体におこなっています。

【製造年】(本体に西暦4桁で表示してあります)



【設計上の標準使用期間】7年  
設計上の標準使用期間を超えてお使いいただいた場合は、経年劣化による発火・けがなどの事故に至るおそれがあります。

## 設計上の標準使用期間とは

- 運転時間や温湿度など、右記の標準的な使用条件に基づく経年劣化に対して、製造した年から安全上支障なく使用することができる標準的な期間です。
- 設計上の標準使用期間は無償保証期間とは異なります。また、一般的な故障を保証するものではありません。

## ■標準的な使用条件 JIS C 9921-4による

区分	項目	条件
環境条件	電圧	単相100V
	周波数	50Hz/60Hz
	温度	20℃
	湿度	65%
負荷条件	負荷	標準容量
	コース	標準コース
	給水圧力	0.03~0.8MPa
	給湯・給水温度	20±15℃
使用時間および回数	1日の平均使用回数	1.5回
	1回の使用時間	標準コースの時間
	1年間の使用日数	365日
	1年間の使用回数	1.5回×365日=547.5回/年

## 経年劣化とは

長期間にわたる使用や放置に伴い生ずる劣化をいいます。

- 設置状況や環境、使用頻度が上記の条件と異なる場合、または、本来の使用目的以外でご使用された場合は、設計上の標準使用期間より短い期間で故障したり経年劣化による発火・けがなどの事故に至るおそれがあります。

# 保証とアフターサービス よくお読みください

## 修理を依頼されるときは **出張修理**

- 1 「こんなときは?」(36~40ページ)や「エラー表示・お知らせ表示」(42, 43ページ)などを調べてください。
- 2 それでも異常があるときは使用をやめて、必ず電源プラグを抜いてください。
- 3 お買いあげの販売店に次のことをお知らせください。

- 品名: 全自動電気洗濯機
- 形名: (本書の表紙に記載の形名)
- お買いあげ日(年月日)
- 故障の状態(具体的に)
- ご住所(付近の目印も合わせてお知らせください)
- お名前
- 電話番号
- ご訪問希望日

## 便利メモ お買いあげの際に記入されると便利です。

販売店名  
電話 ( ) -  
お買いあげ日 年 月 日

## 保証期間中

- 修理に際しましては保証書をご提示ください。保証書の規定にしたがって販売店が修理させていただきます。

## 保証期間が過ぎているときは

- 修理すれば使用できる場合には、ご希望により有料で修理させていただきます。

## 修理料金のしくみ

- 修理料金は技術料・部品代・出張料などで構成されています。

技術料	故障した製品を正常に修復するための料金です。
部品代	修理に使用した部品代金です。
出張料	製品のある場所へ技術者を派遣する場合の料金です。

## 保証書(別添)

- 保証書は「お買いあげ日・販売店名」などの記入をお確かめのうえ、販売店から受け取ってください。保証書は、内容をよくお読みの後、大切に保存してください。
- 保証期間…お買いあげの日から1年間です。保証期間中でも有料になることがありますので、保証書をよくお読みください。

## 補修用性能部品の保有期間

- 当社は、電気洗濯機の補修用性能部品を製品の製造打切後、7年保有しています。
- 補修用性能部品とは、その製品の機能を維持するために必要な部品です。

## 廃棄時にご注意

2001年4月施行の家電リサイクル法ではお客様がご使用済みの電気洗濯機を廃棄される場合は収集・運搬料金と再商品化等料金をお支払いいただき、対象品を販売店や市町村へ適正に引き渡すことが求められています。

## 一般家庭用以外の目的でご使用になる場合

理容院や美容院・寮・病院など、一日の使用時間が一般家庭に比べて極端に長い場合や、薬品が付着した衣類を洗濯や乾燥する場合には、短期間で部品の交換が必要になることがあります。この場合は、保証期間の対象になりませんので、原則として有料修理となります。お買いあげの販売店にご相談のうえ、定期的な点検を受けてお使いになることをおすすめします。

# お客様ご相談窓口のご案内 こんなときは？

修理・使いかた・お手入れ・お買い物などのご相談・ご依頼、および万一、製品による事故が発生した場合は、お買いあげの販売店、または下記窓口にお問い合わせください。  
 ファクシミリ送信される場合は製品の形名や、お問い合わせ内容のご記入をお願いいたします。

※弊社では、確実なお客様対応のため、フリーダイヤル・ナビダイヤルサービスをご利用のお客様に「発信者番号通知」をお願いしています。  
 発信者番号を非通知に設定されている場合は、番号の最初に「186」をつけておかけください。

 **メールでのお問い合わせなど**  
**【シャープサポートページ】**

<http://www.sharp.co.jp/support/>

■よくあるご質問などもパソコンから検索できます。

 **使用方法のご相談など**  
**【お客様相談センター】**  
 おかけ間違いのないようにご注意ください。

**受付時間** (年末年始を除く)

●月曜～土曜：9:00～18:00  
 ●日曜・祝日：9:00～17:00

固定電話、PHSからは、フリーダイヤル

 **0120-078-178**

携帯電話からは、ナビダイヤル

 **0570-550-449**

■フリーダイヤル・ナビダイヤルがご利用いただけない場合は…

電話	FAX
06-6792-1582	06-6792-5993
〒581-8585 大阪府八尾市北亀井町3-1-72	

 **修理のご相談など**  
**【修理相談センター】**  
 おかけ間違いのないようにご注意ください。

**受付時間** (年末年始を除く)

●月曜～土曜：9:00～20:00  
 ●日曜・祝日：9:00～17:00

固定電話、PHSからは、フリーダイヤル

 **0120-02-4649**

携帯電話からは、ナビダイヤル

 **0570-550-447**

■フリーダイヤル・ナビダイヤルがご利用いただけない場合は…

	電話	FAX
東日本地区	043-299-3863	043-299-3865
西日本地区	06-6792-5511	06-6792-3221

持込修理および部品購入のご相談は、  
 下記地区別窓口(サービスセンター)  
 (テクニカルセンター)  
 でも承っております。

**受付時間** (祝日など弊社休日を除く)

●月曜～土曜：9:00～17:40  
 ただし、沖縄地区は  
 月曜～金曜：9:00～17:40

**北海道**  
 ●札幌 011-641-4685  
 〒063-0801 札幌市西区二十四軒1条7-3-17

**東北**  
 ●仙台 022-288-9142  
 〒984-0002 仙台市若林区卸町東3-1-27

**関東**  
 ●宇都宮 028-637-1179  
 〒320-0833 宇都宮市不動前4-2-41

●東東京 03-5855-0432  
 〒114-0012 北区田端新町2-2-12

●横浜 045-753-4647  
 〒235-0036 横浜市磯子区中原1-2-23

**中部**  
 ●静岡 054-344-5781  
 〒424-0067 静岡市清水区鳥坂1170-1

●名古屋 052-332-2623  
 〒454-0011 名古屋市中川区山王3-5-5

●金沢 076-249-2434  
 〒921-8801 野々市市御経塚4-103

**近畿**  
 ●京都 075-672-2378  
 〒601-8102 京都市南区上鳥羽菅田町48

●阪神 06-6422-0455  
 〒661-0981 尼崎市猪名寺3-2-10

●大阪 06-6794-5611  
 〒547-8510 大阪市平野区加美南3-7-19

**中国**  
 ●広島 082-874-8149  
 〒731-0113 広島市安佐南区西原2-13-4

**四国**  
 ●高松 087-823-4901  
 〒760-0065 高松市朝日町6-2-8

**九州**  
 ●福岡 092-572-4652  
 〒812-0881 福岡市博多区井相田2-12-1

**沖縄**  
 ●那覇 098-861-0866  
 〒900-0002 那覇市曙2-10-1

●お電話は番号をよくお確かめのうえ、お間違いのないようにおかけください。  
 ●所在地・電話番号・受付時間などについては、変更になることがあります。(2013.09)

## こんなとき

## お調べ

衣類が変色する  
 (黄ばみ・黒ずみ  
 ・色移り)

### 衣類の仕上がり

	変色の要因	対処方法	
		お試しください	
柔軟剤	<ul style="list-style-type: none"> <li>● 水に溶けにくく高濃度で付着すると局部的なシミになりやすいものもあります。</li> <li>● 入れすぎていませんか。(衣類に直接かかると同様のシミになることがあります)</li> </ul>	<ul style="list-style-type: none"> <li>● 正しく量る</li> <li>● 柔軟剤の種類を変える</li> <li>● 濃縮タイプから従来タイプに変える</li> </ul>	
水道水のサビ	<ul style="list-style-type: none"> <li>● 水道管のサビで衣類が変色する場合があります。(白いタオルなどに水道水を通すと確認できます)</li> </ul>	—	
入浴剤	<ul style="list-style-type: none"> <li>● 入浴剤の種類によっては洗濯に使用すると変色するものがあります。</li> </ul>	<ul style="list-style-type: none"> <li>● 入浴剤、または風呂水の使用をやめる</li> </ul>	
色移り	<ul style="list-style-type: none"> <li>● 新しい色柄物など色落ちしやすいものを一緒に洗うと、色移りする場合があります。</li> </ul>	<ul style="list-style-type: none"> <li>● 色落ちしやすいものは分けて洗う</li> </ul>	
槽クイオン <sup>+</sup> (室内干しコースと柔軟剤の併用)	<ul style="list-style-type: none"> <li>● 柔軟剤や柔軟剤入り洗剤を使用している槽クイオン<sup>+</sup>を使用すると天日干しすると黄ばみを生じる場合があります。</li> </ul>	<ul style="list-style-type: none"> <li>● 柔軟剤の種類を変える</li> </ul>	

修理依頼やお問い合わせの前に、もう一度お調べください。

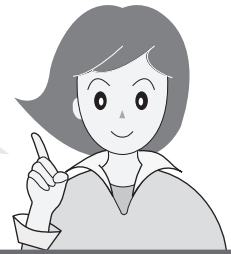

ください

こんなとき

お調べください

参照ページ

衣類の仕上がり

電源・洗う・脱水

変色した衣類は

- 固形石けんなどで、すぐにもみ洗する。

- 白物は還元系漂白剤で漂白する。

- 白物は塩素系、色柄物は酸素系漂白剤で漂白する。
- 硫黄によるサビの場合白物は還元系漂白剤で漂白する。

- 白物は塩素系、色柄物は酸素系漂白剤で漂白する。(→落ちない場合もあります)

- Ag<sup>+</sup>イオンも柔軟剤も使わずに粉末洗剤で洗濯する。(漂白剤を使ったり、気になる部分を固形石けんでもみ洗いと効果的)

洗濯物が傷んだ

- お洗濯中、衣類が浮き上がっていませんか？
- 毛布などの大物を洗濯キャップや大型毛布用丸型ネットを使用せずに洗いませんか？

9  
20

糸くずが付く

- 水量を増やしたり、注水すすぎをお試しください。
- 新しいタオルなどは糸くずが出やすいため、分け洗いをおすすめします。

40,41  
—

乾きが悪い

- 衣類の量が多すぎませんか(「U5」を表示していませんか)。
- 乾きにくいものが混ざっていませんか？
- 乾きにくいものは規定容量以下にすると、効率よく乾燥できます。
- 風乾燥だけの場合は、十分に脱水をしてからほぐして入れます。
- 送風乾燥のため化繊以外の衣類は完全に乾かすことはできません。(送風により、衣類に含まれている水分を減らし干し時間を短縮することができます)

43  
—  
22  
22

風乾燥終了後衣類のシワが気になる

- 以下の方法をお試しください。
  - 衣類の量を少なめにする。
  - 運転中に「一時停止」し、衣類をほぐして上下を入れ換えてから再スタートする。

—

電源が切れない・入らない

- 電源を切ってから約4秒間は電源「入」を受け付けません。電源を入れ直したいときは、ランプがすべて消えてから、操作してください。

5

給水つぎてから水漏れする

- 蛇口の形状や水栓つぎての取り付けを確認します。

据付説明書

洗濯物の量に対する水量が合わない

- 水が残っていると計量しません。(40Lなど決められた水量になります)
- 「高濃度洗浄」をおこなうため、初めは少なく見えますが、その後適量まで追加しながら洗います。
- 水量は洗濯物の重量で決まります。化繊が多かったりネットを使うと軽めに、濡れたものが入っていると重めに計量します。合わない場合は「水量」ボタンで調節できます。いつも合わないと感じる場合は、計量時の水量調整ができます。

—  
10  
30

運転が止まったように見える

- 室内干しコースでは、Ag<sup>+</sup>イオンを衣類に吸着させるためのつけ置き中、ドライコースでは、やさしく洗うために止まって見えることがあります。

14,18

洗いやすすぎの途中や終わりにパルセーターが小刻みに動く

- 洗濯物の片寄りを防いだり、ほぐしたりしています。

—

排水しない

- 排水ホースを排水口に接続していますか。
- 排水ホースを水が流れやすいように設置していますか。(ホースの長さ、折れ曲がりなどにご注意を)
- 排水口が詰まっていますか。

据付説明書  
据付説明書  
据付説明書

お客様ご相談窓口のご案内 / こんなときは？

# こんなときは？ 2

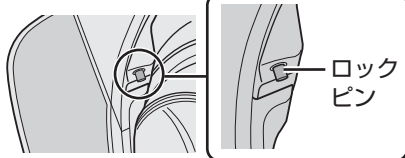
	こんなとき	お調べください	参照ページ
電源・洗う・脱水	脱水の初め低速回転が続く	● 高速回転の前にバランスを整えています。	—
	柔軟剤が流れてしまう 流れない	● 入れすぎていませんか。 ● 洗剤ケースを強く押し込みませんでしたか。 ● ケース内で固まっていますか。ケースを水洗いしてください。	12 12 31
	選んでいないのに、注水 すすぎをおこなっている	● 脱水中に泡が多量に発生すると泡を消すための行程(注水すすぎ)を追加します。 ● 排水ホースの位置が高くありませんか。	— 据付説明書
	脱水中に給水をして すすぎに変わる	● 洗濯物の片寄りや多量の泡の発生を検知し、自動修正しています。(このまま運転を続けてください) 直らない場合は「E4」または「E19」を表示して止まります。	42
	最終すすぎの水がにごっている 洗濯終了後、洗濯・脱水槽 に白い線が付く	● にごりの原因は、洗剤分ではなく粉末洗剤の成分(ゼオライト)です。洗濯後、ゼオライトと水の成分が結合し、槽に白い線が付くことがあります。お手入れしてください。	31
ふたロック	ほとんど絞れない すすげない	● 泡が多量に発生すると、内部で抵抗になり脱水回転が妨げられるため、絞れなかったり、すすげなくなることがあります。 「注水すすぎ～脱水」を選んで運転し直してください。 ＜泡発生の原因＞ 例 ● 洗剤の入れ過ぎ(正しく量る) ● 排水ホースの設置不良(適切に設置する)	24 据付説明書
	ふたが開かない	● 運転中に停電したり電源プラグを抜くと安全のためロックします。通電後、電源を入れると開けられます。	—
	ふたが開いているのに、 ロックがかかって(ロック ピンが出て)おり、ふたが 閉まらない	● 電源を入れ直してください。 ● 運転中は  で一時停止し、ふたを閉め直します。(無理に閉めると破損します) 	—
ふろ水	運転中にロックがかからない 運転が終わっているのに 回転している	● 故障のおそれがあります。回転中は危険ですので、絶対に手を入れないでください。ただちに使用を中止し、修理を依頼してください。	—
	ふろ水が ● 給水できない ● 減らない	● 浴槽にふろ水が残っていますか。 ● ふろ水ホースを確実に接続していますか。 ● 蛇口を開けていますか。(水道水を呼び水にするので、閉っていると給水できません) ● ふろ水フィルターが浮いていませんか。詰まっていますか。 ● スタート後に「ふろ水」ボタンを押しませんでしたか。(いったん押すとふろ水に戻らない) ● 発泡、ゼリー、とろみタイプの入浴剤が入ったふろ水は、給水できないことがあります。 以上の点を確認しても改善しない場合は、ポンプが故障しているおそれがあります。	— 26 26 32 26 27
	ふろ水を給水するまで 時間がかかる	● 水道水を呼び水にしてから給水するので、ふろ水を給水するまでに、5分程度かかることがあります。	27

修理依頼やお問い合わせの前に、もう一度お調べください。

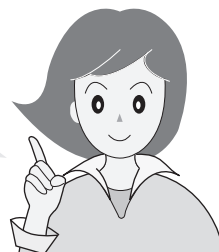

	こんなとき	お調べください	参照ページ
ふる水	ふる水給水が止まらない	● 浴槽が本体より高い位置にありませんか。	26
	「ふる水すぎ」を選んで いるのに水道水ですすぐ	● すすぎが2回以上の場合、最終すすぎは水道水で仕上げます。 (1回の場合でも柔軟剤投入のため、途中で出ます) ● ふる水がなくなると、途中で水道水に切り替えて給水を続けます。 ● 「注水すぎ」の場合、「44L[47L]」に達したあとの注水は水道水です。	27 26 27
振動・音	異常な音がる 振動が大きい	● がたつき、傾きはありますか(据え付け状態を確認)。 ● 排水ホースは正しく処理していますか。	据付説明書 据付説明書
	排水や脱水が終わっているのに 槽を動かすと水の音がる (「シャワシャワ」音)	● 脱水時のバランスをとるための液の音です。	—
	脱水のはじめに音がる (「パチッパチッ」音)	● 脱水の水が槽に当たって発生する音です。	—
	脱水中音がする (「ポコポコ」音)	● 排水ホースは水平に(高さ10cm以下)設置されていますか。 排水が悪いと異音が発生する原因になります。	据付説明書
	室内干しコース (Ag <sup>+</sup> イオンコート)の しくみは？	● 最終すすぎ中に電気分解で発生した Ag <sup>+</sup> イオンを含んだ水を 給水し、衣類に Ag <sup>+</sup> イオンを吸着させます。	14,15
Ag <sup>+</sup> イオン	<p>Ag<sup>+</sup>プレート Ag<sup>+</sup>イオン 水道水 Ag<sup>+</sup>イオンを含んだ水</p> <p>最終すすぎ中に Ag<sup>+</sup>イオン を含んだ水を給水</p> <p>かくはんとつけ置きで Ag<sup>+</sup>イオンコート</p>		
	Ag <sup>+</sup> イオンの安全性は？	● Ag <sup>+</sup> イオンは、浴場水の殺菌にも利用されており皮膚に対する安全性も確認されています*。 ただし、金属アレルギーの方は個人差があり低濃度でも影響が出る場合があります。異常を感じたらご使用を控えてください。	—
その他	本体や床が濡れる	● 以下のような場合、槽の外側が結露して床面を濡らすことがあります。別売の洗濯機用トレーをご利用ください。 ● 水温と室温に差がある／地下水、井戸水で洗濯	裏表紙
	床に脚の跡がつく	● 塩化ビニールの床に設置している場合、床材の成分でゴム製の脚の色が移ることがあります。 別売の洗濯機用トレーのご使用をおすすめします。	裏表紙

※ ● 試験機関:日本産業皮膚衛生協会  
● 試験方法:皮膚貼布試験  
● 開放法貼付試験(24時間)後、レプリカ法による判定をおこなった。

# こんなときは? ③

# コースの詳細

## こんなとき

## お調べください

- 以下の方法で溶かしてからお使いください。

水栓と接続部は蒸しタオルで包む

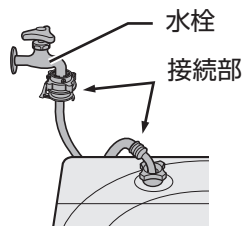

水が凍った

給水ホース、ふろ水ホースは約40℃のお湯につける

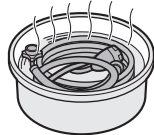

約40℃のお湯を入れ、10分程度放置

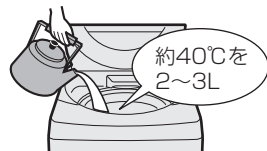

### 凍結を防ぐために

蛇口を閉めて給水ホースをはずし、ホースと槽内の水を十分に排水する。

- 給水ホースのはずしかたは [32ページ](#)

室内の照明が一瞬暗くなる

- ご家庭のコンセント回路によっては、モーター始動時に、一瞬電圧が低下します。(専用のコンセント回路をおすすめします)

ラジオ、テレビに雑音が入ったり、映像が乱れる

- ラジオ、テレビからできるだけ離してください。

その他

## 表示の見かた

洗い・すすぎ・脱水・風乾燥

すすぎの種類

洗い				脱水			
≥5<	10	15	5分	≥1<	3	6	1分
5	≥10<	15	10分	1	≥3<	6	3分
5	10	≥15<	15分	1	3	≥6<	6分
≥5<	≥10<	≥15<	(強力コース) 自動	1	≥3<	≥6<	9分
5	10	15	洗いなし	1	3	6	脱水なし

すすぎ				風乾燥			
注水	≥1<	2	ためすすぎ1回	≥0.5<	1	2	0.5時間
≥注水<	≥1<	2	注水すすぎ1回	0.5	≥1<	2	1時間
注水	1	≥2<	ため2回 または ため+シャワー	0.5	1	≥2<	2時間
≥注水<	1	≥2<	注水2回	0.5	≥1<	≥2<	3時間
注水	≥1<	≥2<	ため3回	0.5	1	2	風乾燥なし
≥注水<	≥1<	≥2<	注水3回				
注水	1	2	すすぎなし				

### シャワーすすぎ

(シャワー)

シャワーで洗濯物全体に水をしみこませ、脱水で絞ってすすぐ。



### ためすすぎ

(給水)

表示水量まで給水後すすぐ。



### 注水すすぎ

(給水)

表示水量に関係なく、44L[47L]まで給水後、かくはん→注水すすぎをおこなう。





- ※1 給・排水事情やふる水の使用により長くなります。
- ※2 水量が決まっています。必要に応じて水量を変更してください。(洗濯量は計量しません)
- ※3 「シャワー→ため」は選べません。
- ※4 洗濯～風乾燥連続では「1分」「脱水なし」は選べません。

## 運転内容 / 選べる内容

### 自動運転の内容

コース	容量の上限	洗い	すすぎ	脱水	風乾燥	所要時間の目安 <sup>※1</sup>	水量
標準	8kg[9kg]	7~9分 [7~12分]	シャワー→ため	7~8分	/	27~35分 [27~41分]	18~44L[47L]
すすぎ1回	8kg[9kg]	7~9分 [7~12分]	ため	7~8分		26~32分 [26~38分]	18~44L[47L]
室内干し	4kg	7~9分 [7~12分]	シャワー→ ため(Ag <sup>+</sup> イオンコート)	8分	1~2時間	1時間37分~2時間42分 [1時間37分~2時間45分]	18~42L
強力	4.5kg	37~47分	ため→ため	7~8分	/	66~83分	18~42L
ソフト	2kg	5分	ため→ため	3分		36分	34L <sup>※2</sup>
ドライ	2kg	10分	ため→ため	ソフト95秒		33分	34L <sup>※2</sup>
毛布	毛布は4.2kg	12分	注水→注水	6分		49分	44L[47L] <sup>※2</sup>
時短	8kg[9kg]	5~6分	給水しながら かくはん・排水	6分		15~27分	18~39L
槽洗浄	—	6時間	注水→注水	3分		7時間	44L[47L] <sup>※2</sup>

### 各ボタンで選べる内容

コース	洗い (分)	すすぎ <sup>※3</sup> (回)	脱水 <sup>※4</sup> (分)	風乾燥 (時間)	水量
標準 (わが家流)	5分・10分・15分・ 洗いなし	ため1回(ためすすぎ)・ 注水1回(注水すすぎ)・ ため2回・注水2回・ため3回・ 注水3回・すすぎなし	1分・3分・6分・ 9分・脱水なし	0.5時間・1時間・ 2時間・3時間・ 風乾燥なし	12L・18L・24L・ 27L・31L・34L・ 37L・40L・ 44L[47L]
すすぎ1回		ため1回・注水1回・すすぎなし			
室内干し		【標準と同じ】	3分・6分・9分 〈取消不可〉	0.5時間・1時間・ 2時間・3時間 〈取消不可〉	
強力	自動 (「5・10・15分」表示)・ 洗いなし	【標準と同じ】	【標準と同じ】	【標準と同じ】	
ソフト	【標準と同じ】				
ドライ	10分・洗いなし	ため2回・すすぎなし	ソフト95秒(「3分」表示) ・脱水なし		
毛布	5分・10分・15分・ 洗いなし	【標準と同じ】	【標準と同じ】		
時短	2分延長可 〈取消不可〉	1分延長可 〈取消不可〉	2分延長可 〈取消不可〉		—〈変更不可〉
槽洗浄	2時間・6時間・ 8時間 〈取消不可〉	注水2回 〈取消不可〉	2分(「3分」表示) 〈取消不可〉	0.5時間・風乾燥なし	【標準と同じ】

# エラー表示・お知らせ表示

●点灯・点滅している進行表示(「洗い」「すすぎ」などのランプ)を急速点滅させながら、以下の表示でお知らせします。

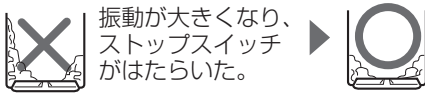
表示・お知らせ内容		お調べください	原因を取り除いて再スタート
E1	給水できない	<ul style="list-style-type: none"> <li>●蛇口を開けましたか。(ふる水給水時にも)</li> <li>●断水していませんか。</li> <li>●給水弁用フィルターが詰まっていますか。(32ページ)</li> </ul>	「スタート」を押す
	給水が止まらない	<ul style="list-style-type: none"> <li>●「槽の外側まで洗浄する場合」で排水ホースを立てましたか。(34ページ)</li> </ul>	排水ホースを立て、初めからやり直す
E2	ふたが開いている	<ul style="list-style-type: none"> <li>●ふたをきっちり閉めていますか。(ロックピンが出ているときは(38ページ))</li> </ul>	
E3	排水できない	<ul style="list-style-type: none"> <li>●排水口が詰まっていますか。</li> <li>●排水ホースがつぶれていたり長すぎませんか。</li> <li>●排水位置が10cm以上になったりホースの先がふさがっていませんか。(据付説明書)</li> <li>●排水ホースを3m以上に延長していませんか。</li> </ul>	「スタート」を押す
E4	脱水できない	<ul style="list-style-type: none"> <li>●本体が傾いたり、がたついていませんか。</li> <li>●洗濯物がはみだしかけていませんか。</li> <li>●洗濯物が片寄っていませんか。(特にジーパンや厚手の衣類などは片寄りやすい)</li> </ul>  <p>振動が大きくなり、ストップスイッチがはたらいた。▶ 槽が完全に止まってから洗濯物を均一に直す。</p> <p>※ チャイルドロック設定中は、ふたロックを解除してからご確認ください。(29ページ)</p>	ふたを閉める 約15秒後(残水状況によっては約1分後)に回転を始める。
E→19 交互に表示		<ul style="list-style-type: none"> <li>●排水事情が悪くありませんか。(「E3」参照)</li> <li>●洗剤を入れすぎていませんか。</li> </ul>	「スタート」を押す
E→21 交互に表示	ふたロックがかからない、はずれない	<ul style="list-style-type: none"> <li>●ふたのロック部に、布などがはさまっていませんか。</li> </ul>	ふたを閉め、「スタート」を押す
[...]	などの表示のとき	<ul style="list-style-type: none"> <li>●電源をいったん切り、1分ほどしてから入れ直します。再度同じ表示をするときは故障のおそれがありますので、電源プラグを抜き、すぐに点検・修理を依頼してください。</li> </ul>	

エラー表示

## 表示・お知らせ内容

## 説明

U5

(洗濯～風乾燥中)  
洗濯物の量が多い

Ag<sup>+</sup>ランプが  
急速点滅



蛇口が閉じてい  
たり、Ag<sup>+</sup>イオン  
発生装置の寿命  
などでAg<sup>+</sup>イオン  
の発生が止まっ  
ている

- 洗濯量が4kgより多い場合、お知らせします。  
電源を切って適量に減らしてスタートし直してください。  
そのまま運転を続けると衣類がほぐれにくく乾きむらになります。  
(洗濯物がぬれていると表示することもあります)

- 槽クリーン設定時の最終脱水や、室内干しコースの最終すすぎ中に蛇口が閉じていたり、断水している。  
次回正しく給水されれば通常表示に戻ります。

- 長期のご使用による装置の寿命<sup>※1</sup>。  
Ag<sup>+</sup>イオンを使わずに、「室内干しコース」を引き続きご使用いただけます<sup>※2</sup>が、Ag<sup>+</sup>イオンを使用したい場合は、Ag<sup>+</sup>イオン発生装置の交換が必要です。お買いあげの販売店にお問い合わせください。

※1 1日1回槽クリーンを使用した場合の寿命は約7年です。  
室内干しコースを利用すると、消耗が早くなります。  
(水質・水温などにより異なります)

※2 Ag<sup>+</sup>ランプの点滅が気になる場合、消灯する設定ができます

30ページ

お知らせ表示

# 仕様

形名	ES-GV80P	ES-GV90P
電源	100V 50/60Hz共用	
標準洗濯・脱水容量	8.0kg (乾燥布質量)	9.0kg (乾燥布質量)
標準水量	44L	47L
標準使用水量	85L(標準コース)	95L(標準コース)
電動機定格消費電力	225W	245W
運転音	洗い時35dB 脱水時38dB	洗い時37dB 脱水時38dB
洗濯の方式	うず巻式	
水道水圧	0.03~0.8MPa	
外形寸法 <sup>※</sup>	幅600×奥行595×高さ960(mm)	
製品質量	38kg	

ふる水ポンプ	
定格	AC100V 50/60Hz共用
揚水量 長さ4m時	揚程1m 12L/分

※幅には排水ホースを、高さには給水ホースを含む。

- 上表は、日本電機工業会自主基準による。
- 電源プラグを差し込んだ状態で、電源スイッチを「切」にしたときの待機時消費電力は0(ゼロ)です。
- 本機はヘルツ(Hz)フリーです。転居により電源周波数が変わっても、部品の取り換えや調整は不要です。

# 別売品

詳しくは、お買いあげの販売店または以下のシャープホームページにてご確認ください。  
 シャープ洗濯機オプション(別売品)ページ <http://www.sharp.co.jp/sentaku/option/>  
 下記の部品および希望小売価格は、2014年3月現在のもので変更する場合があります。

## 延長用給水ホース

付属の給水ホースにつき足して  使用します。

1m用	流通コード	210 360 0110	1,300円+税
2m用	流通コード	210 360 0111	1,750円+税
3m用	流通コード	210 360 0112	2,000円+税
5m用	流通コード	210 360 0113	2,750円+税

## 給水ホース

水栓つぎては付属していません。  
 オートストッパー付き水栓ジョイント  
 とともにお求めください。

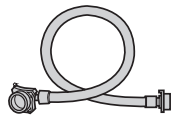

0.5m用	流通コード	210 360 0291	1,300円+税
1m用	流通コード	210 360 0187	1,800円+税

## オートストッパー付き水栓ジョイント

直形ノズルYSP-2A	L形ノズルYSP-2L	給水栓YS81
2,500円+税	3,000円+税	5,800円+税



## 分岐水栓

流通コード 211 425 0164 5,700円+税



## 排水Lつぎて

排水ホースのコーナー処理に。  
 流通コード 210 247 0062 1,250円+税



## 真下排水つぎてセット

(据付脚 高さ2.7cm 4個同梱)  
 排水口が本体の下にある場合に。  
 ES-MH2 2,000円+税

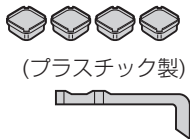

## 延長用排水ホース(長さ1.3m)

流通コード 210 360 0465  
 2,000円+税

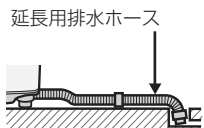

## 洗濯機用トレイ

床を結露による水滴から守ります。(排水口はなく防水パンとは異なります。防水パンについては住設機器メーカーなどにお問い合わせください)  
 幅585 奥行585 高さ10(mm)  
 (内寸: 幅580 奥行580 深さ8(mm))



流通コード 210 416 0060  
 3,700円+税

## 洗濯槽クリーナー(塩素系)

石けんかすなどの汚れ落としに。  
 ES-C 2,000円+税



## ふる水ホース(7m)

付属のふる水ホースが短い場合、ふる水フィルターを付け替えて使います。  
 (延長用ではありません)



流通コード 210 360 0473 1,800円+税

## 洗濯キャップ

流通コード 210 938 0003  
 1,500円+税



## 大型毛布用丸型ネット

流通コード 210 931 0008  
 4,200円+税



## 給水弁用フィルター

流通コード 210 337 0217  
 300円+税



## 糸くずフィルター

流通コード 210 337 0428  
 500円+税



## 衣類乾燥機用ユニット台

KD-3S3 14,700円+税

## 製品登録の お願い

オンラインでの各種サポートサービスをご利用いただくために、〈SHARP i CLUB〉で  
 ご愛用製品の登録をお願いいたします。(登録無料)

<http://iclub.sharp.co.jp/m/>

スマートフォンや  
 携帯電話はこちらから



## お問い合わせ先

お問い合わせの前にもう一度「こんなときは?」(36~40ページ)、  
 「エラー表示・お知らせ表示」(42,43ページ)をご確認ください。



メールでのお問い合わせなど  
 【シャープサポートページ】

シャープ お問い合わせ

検索

<http://www.sharp.co.jp/support/>



使用方法のご相談など  
 【お客様相談センター】

固定電話、PHSからは、フリーダイヤル  
 **0120-078-178**

携帯電話からは、ナビダイヤル  
 **0570-550-449**



修理のご相談など  
 【修理相談センター】

固定電話、PHSからは、フリーダイヤル  
 **0120-02-4649**

携帯電話からは、ナビダイヤル  
 **0570-550-447**

※非通知設定の電話は、最初に「186」をつけておかけください。詳しくは、取扱説明書36ページをご覧ください。

シャープ株式会社

本社 〒545-8522 大阪市阿倍野区長池町22番22号  
 健康・環境システム事業本部 〒581-8585 大阪府八尾市北亀井町3丁目1番72号

