

SHARP®

全自動電気洗濯機

家庭用

取扱説明書

据付説明付き

形名

イー エス ジー ブイ ビー

ES-GV 8 B

ES-GV 9 B

ES-GV10B

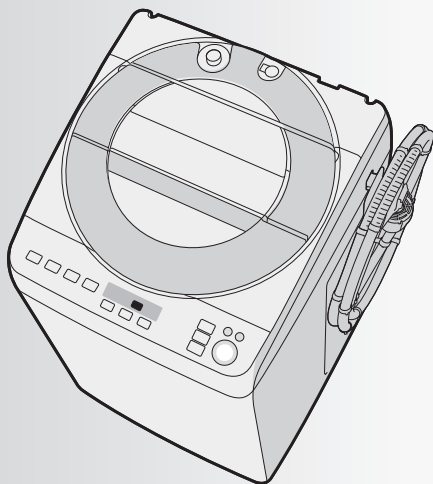

お買いあげいただき、まことにありがとうございました。

- この取扱説明書をよくお読みのうえ、正しくお使いください。
ご使用の前に「安全上のご注意」を必ずお読みください。
- この取扱説明書(据付説明付き)は保証書とともにいつでも見ることが出来る所に必ず保存してください。
- 設置のさいには「設置のしかた」をご確認ください。
- ご転居や配管清掃後などの再設置に備えて、余った脚スパーサーなども、必ず保存してください。

製品登録のお願い

オンラインでの各種サポートサービスをご利用いただくために、シャープの会員サービス「COCORO MEMBERS」でご愛用製品の登録をお願いいたします。

<https://iclub.sharp.co.jp/m/>

(登録無料)

スマートフォンはこちらから



みんなで家電リサイクル、つくろう循環型社会

もくじ

ページ

準備と確認

安全上のご注意	2
各部のなまえ(付属品)	4
ご使用前に	4
操作部の見かた	6
コースの紹介	8
洗剤類の使いかた (洗剤類の使用量、のりづけのしかたなど)	9
洗濯・風乾燥の流れ	12

使いかた

洗濯する (標準/おうち流/部屋干し/ガンコ汚れ/シワ抑えコース)	14
予洗いに (サッと予洗いコース)	16
自分だけのコースを登録する (おうち流コース)	17
個別に洗濯する (脱水だけしたいときなど)	18
スピーディーに仕上げる (時短コース)	19
毛布など大物を洗う (毛布コース)	20
デリケートな衣類を洗う (おしゃれ着コース)	22
風乾燥をする	24
ふる水を使う	26
洗濯・脱水槽を清潔に (槽クリーン)	28
予約運転	29
設定を変更する (終了音の消しかた/チャイルドロックの設定など)	30

必要なとき

お手入れする (フィルター類など/槽洗浄)	32
設置のしかた (事前確認/排水ホース/据え付け/給水ホース/試運転)	37
長期使用製品安全表示制度に基づく本体表示について	43
保証とアフターサービス	43
お客様ご相談窓口のご案内	44
こんなときは?	45
コースの詳細	49
仕様	50
エラー表示・お知らせ表示	51
別売品	

裏表紙

安全上のご注意

人への危害、財産への損害を防ぐため、お守りいただくことを説明しています。

■誤った使いかたで生じる内容を次のように区分して、説明しています。

 **警告** 「死亡または重傷を負うおそれがある」内容。

 **注意** 「軽傷を負う、または財産に損害を受けるおそれがある」内容。



警告

感電や漏電、発火などによる事故やけがを防ぐために

電源や電源プラグ・コードは



- 傷んだものは使わない
- 束ねない、無理に曲げない
- 傷付けない、加工しない
- 重いものをのせない、挟み込まない
- 引っ張らない、ねじらない
- コードを持って抜かない
- めれた手で抜き差ししない
- ゆるんだコンセントは使わない
(感電・ショート・発火の原因)



- 定格15A・交流100Vの単独コンセントを使う(電源や定格が異なったり、他の器具と併用すると分岐コンセント部が異常発熱して発火の原因)
- 電源プラグの刃および刃の取付面にほこりが付着している場合はよく拭く(火災の原因)

子供の事故を防ぐために



- 子供に洗濯・脱水槽の中をのぞかせない
- 本体の近くに台を置かない(洗濯・脱水槽内に落ちて、けが、やけど、感電、窒息、おぼれる原因)
- 扱いに不慣れな方だけでは使わせない



洗濯物を取り出すときは



- 洗濯・脱水槽が完全に止まるまで触らない
(洗濯物が手に巻き付くとけがの原因)

据え付けは



- 浴室など湿気の多い所や風雨にさらされる場所に置かない
(感電や漏電による火災の原因)



アース線接続

- アースを確実に取り付ける
(故障や漏電のときに感電の原因)
アース工事は販売店、または最寄りの電気工事店にご相談を

お手入れの際は



- 本体各部に直接水をかけない
(ショート・感電の原因)



プラグを抜く

- 必ず電源プラグをコンセントから抜く
(感電やけがの原因)

その他



- ガソリン・灯油・ベンジン・シンナー・アルコールなどや、それらが付着した洗濯物を絶対に入れたり近付けたりしない(爆発・火災の原因)
- プラスチック部には絶対に火気を近づけない
(火災・変形の原因)
- 脱水中にふたのロックがかからない(回転中でもふたが開けられる)ときや、運転終了後、洗濯・脱水槽が回転しているときは、絶対に手を入れない。ただちに電源プラグを抜き修理を依頼する(けがの原因)
- 改造はしない
- 修理技術者以外の方は分解したり、修理をしない(火災・感電・けがの原因)
修理はお買いあげの販売店にご相談を

愛情点検



長期で使用的場合は商品の点検を！
こんな症状はありませんか？

- とくどき運転しないときがある。
- 運転中、ふたのロックがかからない。
- 水漏れする。(ホース・水槽・水栓つぎなど)
- こげくさいにおいがする。

- 運転中に異常な音や振動がある。
- さわるとピリピリ電気を感じる。
- 電源コード、プラグが異常に熱い。

必ずお守りください

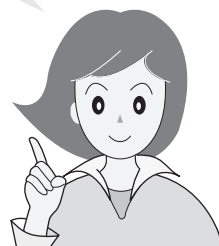

■お守りいただく内容の種類を次の図記号で説明しています。

 してはいけないこと。

 しなければならないこと。

注意

漏電やけがを防ぎ家財などを守るために

洗濯物・本体・周囲の壁などの損壊を防ぐために



- 防水性の衣類やシートは洗わない
 - ・レインコート・サウナスーツ
 - ・ウィンドブレーカー・スキーウェア
 - ・ダウンジャケット・理美容用クロス
 - ・オムツカバー・自転車、自動車などのカバー
 - ・寝袋・防水シート・防水エプロン など
 (水が抜けられないため脱水中に異常振動を起こし、転倒によるけが、本体・壁・床などの損壊、水漏れの原因)



- 毛布など大物は、折りたたんで重ねた状態で入れない(洗濯中に固まりやすいため脱水中に異常振動を起こし、転倒によるけが、本体・壁・床などの損壊、水漏れの原因)
 (20ページ)をご確認のうえ、洗濯キャップ、または、大型毛布用ネットを使用して正しく入れてください。

- カーペット・水を通さないカーペットカバーやマット類(裏にゴムなどが付いているものは)洗わない

- 用途外には、使用しない
 洗濯機本来の用途以外のものを洗ったり、脱水しない。
 (異常振動を起こし本体損壊やけがの原因)

※衣類の取扱い表示をご確認ください。
 ※異常振動が起こった場合、安全装置がはたらきますが、槽が高速で回転しているときはすぐに止まりませんのでご注意ください。

温度に注意



- 温水を使用する場合は、50℃以上のお湯は使用しない(プラスチックが変形し故障の原因)

事故防止のため使用を中止し、電源プラグをコンセントから抜き、必ず販売店に点検をご依頼ください。なお、点検・修理に要する費用は販売店にご相談ください。

運転前の確認



- 蛇口を開いてホースの接続を確認する
 (ねじがゆるんでいると、水漏れして水びたしなどの思わぬ被害の原因)

運転後の確認



- 必ず蛇口を閉じる
 (万一の水漏れ防止)

電源プラグは



プラグを抜く

- 電源プラグを抜くときは、電源コードを持たずに必ず先端の電源プラグを持って引き抜く(感電・ショート・発火の原因)
- 長期間ご使用にならないときは、必ず電源プラグをコンセントから抜く
 (絶縁劣化による感電や漏電・火災の原因)

その他



- 上にのぼったり重い物をのせたりしない
 (変形・破損により、けがをする原因)
- 運転中は本体の下に手足を入れない
 (回転部などがあり、けがや感電の原因)
 とくに置台などを使用すると、床面とのすき間が大きくなります。ご注意ください。
- ロックされたふたを無理に開けない
 (ふたやロック機構部が破損の原因)

その他のご注意

- 操作部付近に、磁石など磁気を帯びたものを近づけない。(誤動作の原因)
- 上に物を置かない。(振動による落下や誤動作の原因)

- 左記症状がなくても、お買いあげ後5年程度たちましたら、安全のためや能力低下を防ぐため、点検をおすすめします。点検費用については、販売店にご相談ください。

各部のなまえ

本体

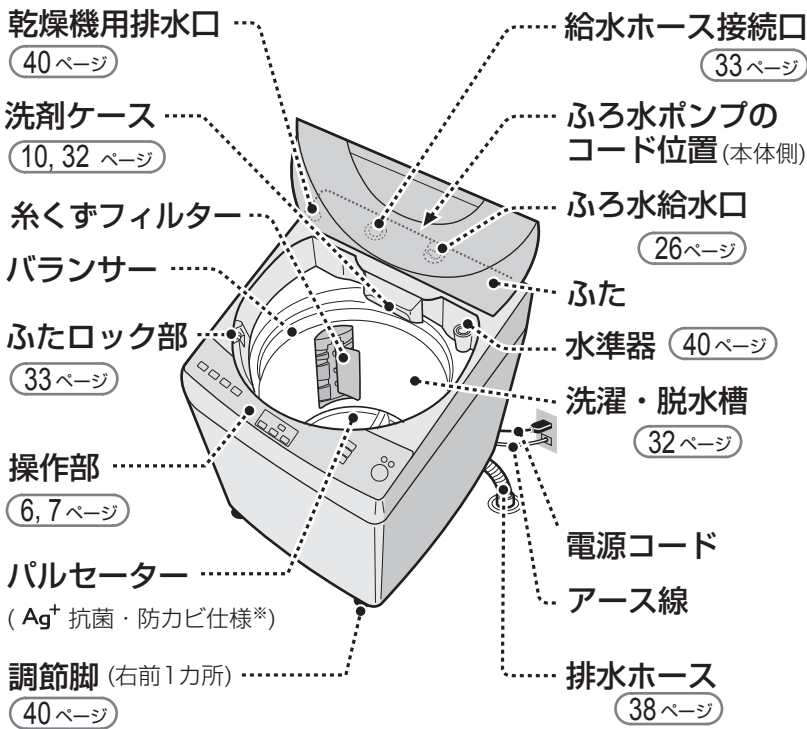

※ ● 試験機関：(一財)ボークン品質評価機構
 ● 試験成績書発行番号：213248364-1/2
 ● 試験方法：JIS Z 2801 抗菌試験/JIS Z 2911 かび抵抗性試験
 ● 試験結果：抗菌効果あり/カビ抑制効果あり

付属品

給水ホース (1組) (41 ページ)
長さ0.8m

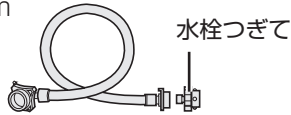

脚スペーサー (40 ページ)

- 3mm (2個)
- 6mm (2個)
- ◇ 接着テープ(3枚)

排水ホースつぎてセット (39 ページ)



切った排水ホースを接続するときに使います。
(槽の外側を洗浄するときやご転居の際に)

ふろ水ポンプ (1組) (26, 34 ページ)

長さ4m、
ホース内径15mm

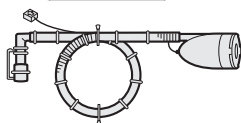

ふろ水ホース掛け (1個)



(26 ページ)

印刷物付属品 (各1部)

● 取扱説明書* ● 保証書 ● 据付チラシ* ● 洗濯表示チラシ*

*当商品は日本国内向けであり、日本語以外の説明書はありません。

This model is designed exclusively for Japan, with manuals in Japanese only.

ご使用前に

本体の確認

水栓つぎて/給水ホース

水漏れの原因

チェック

- 新しいものかオートストッパー付き水栓ジョイントに取り替えていますか？緩み・ぐらつき・傾きはありますか？
- 給水ホースにねじれ・引っ張りなどはありますか？

排水ホース

排水できなかつたり破れの原因

チェック

- 持ち上がっていませんか？

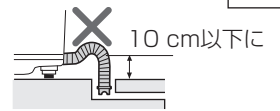

据え付けチェック

洗濯物の確認

洗濯も風乾燥もできないもの

例

- 衣類の取扱表示のないもの
- 芯地が多く、形くずれしやすい衣類
ネクタイ・ブレザー・ジャケット・コート・スーツなど
- 著しい収縮や変色、表面変化を起こすおそれのある素材
レーヨン・キュプラ・絹および混紡品など
- 形くずれや表面変化を起こすおそれのある生地
強燃糸使用の生地・ジョーゼット・クレープ・ちりめんなど
- 毛倒れを起こす起毛製品
ベルベット・別珍など
- ウレタン(スポンジ類)の入ったもの

風乾燥できないもの

例

- 毛布【傷みや毛倒れの原因】
- ウール製品
【傷みや毛が抜ける原因】
- のりづけした衣類
【槽内がのりで汚れる原因】
乾燥後スプレーのりなどで仕上げます。

「設置のしかた (37~42ページ)」にしたがって、正しく設置してください。

据え付け状態が悪い場合、お買いあげの販売店や設置の業者にお問い合わせを！

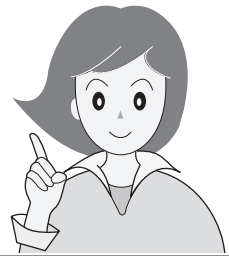

洗濯物の準備

洗う前に

- 衣類の取扱い表示を確認。
- しみや部分汚れは、繊維の種類や、しみの内容に応じた方法で処理。
- 初めて洗う衣類は、色落ちや色移りについて確認。色落ちしやすいものは、分けて洗う。



- ひもは結び、ファスナーは閉じる。
- 金属製のボタンや装飾品の付いたものは、裏返しにするか洗濯ネットに入れる。
- 毛玉や糸くず、毛羽立ちが気になる衣類は、裏返しにする。
- 硬貨・ヘアピン・カーテン金具などの金属片などは、必ず取り除く。
- 砂やどろはあらかじめ落とす。



● 洗濯物は入れ過ぎない

- 衣類はバルンサーより上に出ないように押し込んでください。
【給水時浮き上がって水が飛散すると床が水浸しになったり、運転中槽からはみ出して傷付く原因】

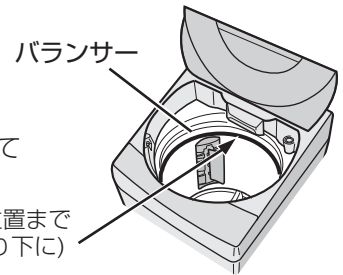

洗濯物はこの位置まで (バルンサーより下に)

● デリケートな衣類は、洗濯ネットに入れる。

- 軽やかさばる衣類(フリース素材など)。
【運転中に飛び出し、衣類や製品を傷める原因】
- ブラジャーは市販の専用ネットに入れる。
【ワイヤーが飛び出し、異音や故障の原因】
- 入れる量は少なめにする。(洗濯量の目安は (9ページ))
【洗い・すすぎ・脱水性能の低下や脱水中の片寄り、飛び出しの原因】
- 洗濯ネットのファスナー金具はカバーに収める。
【運転中に接触し衣類や製品を傷める原因】

● 毛布コースで洗濯するときは、必ず別売の洗濯キャップや大型毛布用丸型ネットを使う。(20ページ) (裏表紙)

● ジーンズなどかさばる衣類や浮きやすいもの※は底に入れる。

【衣類が飛び出し傷付く原因】

※ くつ下・ハンカチなどの小物類、フリース、化繊100%のもの、撥水加工を施したものなど

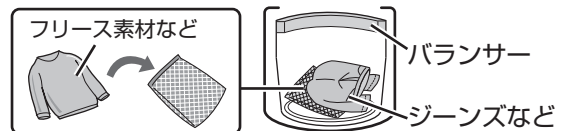

衣類・洗濯・脱水槽・パルセーター・糸くずフィルター の傷付きを防ぐために

本体

異常振動の原因

- ガタつきませんか？
- 水平ですか？



- 押し込んでいませんか？

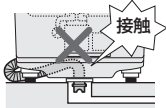

- 座ぶとん・クッション・枕など
- 表面の凹凸などが消えやすいもの
防しわ加工品・エンボス加工品など
- カーペット・水を通さないカーペットカバーやマット類 (裏にゴムなどが付いているもの)
- 色落ちしやすいもの
- 皮革製品・皮革装飾をほどこしたもの
- 和服、和装小物など
- 防水性の衣類

- 「平干し」や「ドライ」絵表示のある物
- 装飾品を使用したもの
- タイツ・レース・装飾の多いもの【型崩れの原因】
- 「タンブラー乾燥はおさげてください」表示のあるもの

ビジュアルガイドでもご案内しています。(裏表紙)

操作部の見かた

操作部・表示部

運転内容／進行表示 例

5 10 15 分	注水 1 2回	1 3 6分	0.5 1 2時間
洗い	すすぎ	脱水	風乾燥
洗い10分	ためすすぎ2回 または シャワー+ため	脱水9分	風乾燥3時間

進行状況にしたがって、ランプの点滅位置が変わります。
●各コースの運転内容や所要時間などの詳細は **49ページ**

数字表示部 例

- 予約時間 **29ページ**
予約(時間後) 水量(L) 残り(分) **9**
9時間後に終了
- 水量 **44**
予約(時間後) 水量(L) 残り(分) **44**
水量44L
- エラー表示/お知らせ表示 **51ページ**
- 運転残り時間
100分以上は「2H」～「9H」の1時間刻み、99分以下は1分刻みで表示します。

洗剤量の目安表示

9ページ

ふたロック表示

5 10 15 分	注水 1 2回	1 3 6分	0.5 1 2時間
洗い	すすぎ	脱水	風乾燥



水量

予約

洗い
すすぎ

ふろ水

運転内容ボタン

- 個別運転に **18ページ**
- 運転内容の変更に **30ページ**
スタート後は「洗い」中に変更できます。
すすぎは、チャイルドロックを解除するときにも使います。 **31ページ**

水量ボタン **9, 49ページ**

水量は自動的に決まります。(18~44L [47L/53L])
お好みの水量に変更できます。(12~44L [47L/53L] まで9段階)

予約ボタン **29ページ**

運転終了時間を予約するときに
1~24時間後まで
1時間単位で選べます。

ふろ水給水ボタン

26ページ

ふたロックについて

運転中は、安全のため ふたを自動ロックしています。

ふたの開けかた

運転中に



5~15秒後

- ロックを解除して、ふたが開けられます。

チャイルドロックを設定しているとき

- 運転中だけでなく、一時停止中もふたを自動ロックします。

本書は、ES-GV8B、ES-GV9B、ES-GV10B共用です。

- []内、左にES-GV9B／右にES-GV10Bに関する内容を記載しています。

電源スイッチ

運転が終わると自動的に切れます。電源を入れたまま放置すると、5分後に切れます。

お願い 電源を切ったときや、自動的に電源が切れてから約4秒間は電源「入」を受け付けません。(すべてのコース表示、エコランプ、槽クリーンボタンのランプ点灯中)

- 電源を入れ直したいときは、ランプが消えてから操作してください。

槽クリーンボタン (28ページ)

エコランプ

電源

切 入

槽クリーン

コース

スタート

一時停止

ECO

標準 おうち流 カット洗い
時短 部屋干し 毛布

洗い技

コース

ガンコ汚れ おしゃれ着 シワ抑え

コースボタン (8ページ)

洗い技コースボタン

ガンコ汚れコース (14ページ)、
おしゃれ着コース (22ページ)、
シワ抑えコース (14ページ)
の運転に

スタート・一時停止ボタン

ふたロックを解除したいときにも。

- 運転中に一時停止し、**コース** を押しながら **予約** を押し、ふたが開けられます。 (31ページ)

エコ運転

センサーで衣類の量や布質を判定し、自動で節電・節水・時間短縮をおこないます。

対象コース 標準・おうち流・時短・部屋干し・シワ抑え

- 対象コースを選ぶと **ECO** (点灯)

センシングにより、状況に応じた最適運転

衣類の布質を見ながら、すすぎ・脱水時間を短縮して節電・節水します。*

すすぎ
脱水

洗い中に判定しながら運転 **ECO** (点滅)

判定完了 **ECO** (点灯にもどる)

- 下記条件の場合は、**ECO** が消灯します。
 - ・容量1kg(水量26L)以下と判定したとき
 - ・途中で設定を変更したとき

- 条件によっては、正しく判定できない場合もあります。
- エコ運転をやめる設定もできます。

(30ページ)

*消費電力量：



洗濯時最大約9%[7%/11%]セーブ(当社比。エコ運転ONとOFFの比較)(日本電機工業会自主基準による消費電力量とは異なります)

化繊比率85%の場合、標準コース・洗濯8kg[9kg/10kg]で使用水量約3%[3%/8%]削減(85L→82L[95L→92L/105L→96L])、所要時間約6%[5%/11%]削減(35分→33分[41分→39分/45分→40分])、消費電力量約9%[7%/11%]削減(67Wh→61Wh[90Wh→84Wh/98Wh→87Wh])

コースの紹介

選べるコース

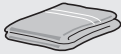
○：使える -：使えない

こんなときに		コース	洗濯量の 上限	使える機能		
				風乾燥 24ページ	ふろ水 26ページ	予約 29ページ
コース	ふだんのまとめ洗いに	標準 14ページ	8kg [9kg/10kg]	○	○	○
	自分だけのコースをつくる 	おうち流 14,17ページ	8kg [9kg/10kg]	○ 登録可	○ 登録可	○
	気になる汚れに	サッと予洗い 16ページ	0.5kg	-	-	-
	軽い汚れをスピーディーに	時短 19ページ	8kg [9kg/10kg]	-	○ 「洗い」のみ	○
	風乾燥で干し時間を短縮	部屋干し 14ページ	4kg	○ 取消不可	○	○
	毛布やふとん、カーペットカバー など大物に 	毛布 20ページ	毛布は 4.2kg	-	○	○
洗い技 コース	泥汚れなどに 強力水流と高濃度洗剤液でつけおきし、 しつこい汚れもすっきり落とします	ガンコ汚れ 14ページ	4.5kg	○	○	○
	デリケートな衣類に やさしく洗い、すすぎ中 には柔軟剤の浸透も促します 	おしゃれ着 22ページ	2kg	-	○	-
	シワが気になる衣類に 短時間の脱水でシワを抑えます	シワ抑え 14ページ	1kg	-	○	-
槽の お手入れに	カビ防止に 汚れやおいが気になったら	槽洗浄 35ページ	洗濯物は 入れない	○	○	-

- 槽クリーンについては 28ページ
- 各コースの運転内容については 49ページ

洗濯量はJIS(日本工業規格)に規定の布地によるものです。

ワイシャツ
(混紡約200g)



ブラウス
(混紡約200g)



長袖アンダー
シャツ
(綿約130g)



パジャマ(上下)
(綿約500g)



スリッパ
(混紡約150g)



ブリーフ
(綿約50g)



くつ下
(混紡約50g)



タオル
(綿約70g)



バスタオル
(綿約300g)



シーツ
(綿約500g)



洗剤類の使いかた 1

洗剤・柔軟剤の使用量

ガンコ汚れコースの洗剤量は他のコースと異なります。

標準コースなど（ガンコ汚れコース以外）

表示水量	洗濯量の目安	容器の表示をご確認ください 	合成洗剤						粉石けん	柔軟剤	
			粉末		液体		液体中性				
			水30Lに対して								
			20g	25g	10mL	20mL	25mL	40mL	36g	7mL	10mL
53-43L (GV10B)	10kg	約0.8杯	アタック高活性バイオEX など	トッププラチナクリア など	ウルトラアタックNeo など	液体部屋干しトップ など	ポールド など	エマール など	そよ風 など	ふんわりソフラン など	香りとデオドラントのソフラン など
47-43L (GV9B)	9kg	約0.7杯	31g	39g	16mL	31mL	39mL	63mL	56g	11mL	16mL
44-43L (GV8B)	8kg		29g	37g	15mL	29mL	37mL	59mL	53g	10mL	15mL
42-40L	6kg	約0.6杯	27g	33g	13mL	27mL	33mL	53mL	48g	9mL	13mL
39-37L	5kg	約0.5杯	25g	31g	12mL	25mL	31mL	49mL	44g	9mL	12mL
36-34L	4kg		23g	28g	11mL	23mL	28mL	45mL	41g	8mL	11mL
33-31L	3kg		21g	26g	10mL	21mL	26mL	41mL	37g	7mL	10mL
30-27L	2kg	約0.4杯	18g	23g	9mL	18mL	23mL	36mL	32g	6mL	9mL
26-24L	1kg		16g	20g	8mL	16mL	20mL	32mL	29g	6mL	8mL
23-18L	0.5kg	約0.3杯	12g	15g	6mL	12mL	15mL	24mL	22g	4mL	6mL
12L	0.3kg	約0.2杯	8g	10g	4mL	8mL	10mL	16mL	14g	3mL	4mL

ガンコ汚れコース

42-40L	4.5kg	約0.8杯	40g	50g	20mL	40mL	50mL	—	72g	9mL	13mL
39-37L	3kg	約0.7杯	37g	46g	19mL	37mL	46mL	—	67g	9mL	12mL
36-34L	2.5kg		34g	43g	17mL	34mL	43mL	—	61g	8mL	11mL
33-31L	2kg	約0.6杯	31g	39g	16mL	31mL	39mL	—	56g	7mL	10mL
30-27L	1.5kg		27g	34g	14mL	27mL	34mL	—	49g	6mL	9mL
26-24L	1kg	約0.5杯	24g	30g	12mL	24mL	30mL	—	43g	6mL	8mL
23-18L	0.5kg	約0.4杯	18g	23g	9mL	18mL	23mL	—	32g	4mL	6mL
12L	0.3kg	約0.3杯	12g	15g	6mL	12mL	15mL	—	22g	3mL	4mL

- 水量「12L」は、水量で選んでください。自動では選ばれません。
- 上表に記載のない使用量については、容器の表示に従ってください。

コースの紹介 / 洗剤類の使いかた

洗剤類の使いかた 2

洗剤ケースに入れる

- 洗剤ケースは、乾いた布で拭いてからご使用ください。
- 洗剤と漂白剤を併用する場合は、液体と粉末の組み合わせでのご使用ください。
- 粉末洗剤・液体洗剤・粉末漂白剤は、槽に直接入れることもできます。そのさいには、洗濯物をよけて槽の周辺部に入れてください。
- 予約運転のときは、必ず洗剤ケースをご使用ください。(29ページ)



洗剤ケース

約60mLまで入ります

柔軟剤

表示水量を目安に量って入れる。

- 最終すすぎ中に自動的に入ります。
- 入れたまま12時間以上放置したり低温のときは固まることがあります。
- 正しく量って入れます。【入れすぎはかびの原因】
- 一部の柔軟剤では衣類にまとまって付着すると変色するものがあります。(変色したときは 45ページ)

粉末洗剤

表示を目安に量って入れる。

- カップの大きさや使用量は、メーカーや銘柄によって異なります。
- 水に溶けやすいものをお使いください。

粉末漂白剤

使用量・使いかたは、容器の表示をご覧ください。

約90mLまで入ります

液体洗剤

表示水量を目安に量って入れる。

- 粘り気が強い洗剤はあらかじめ約500mLのぬるま湯に溶かしてから槽に直接入れます。

液体漂白剤

使用量・使いかたは、容器の表示をご覧ください。

- 塩素系は色落ち・変色のおそれがあります。

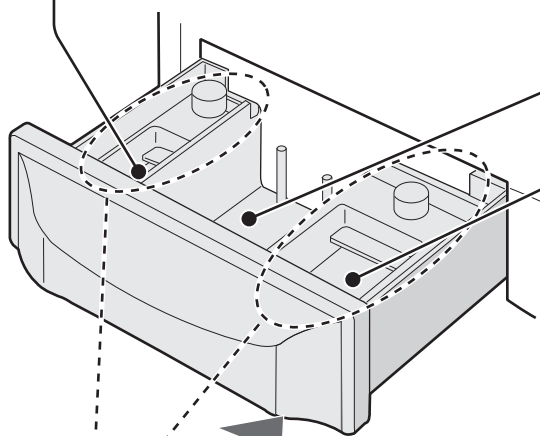

必ず閉める(ゆっくり戻す)
強く押すと、すぐに
流れ出ることがあります。

この位置(「↓ 満量」表示)
以下に入れる

- この位置以上に入れたり、給水中に動かしたりすると、すぐに流れ出ることがあります。
- 水が残ることがありますが、異常ではありません。

ジェルボール型洗剤(アリエールなど)は、槽に直接入れてください。

- 予約運転の場合も洗剤ケースに入れなくてください。【水漏れの原因】
- 使用量については、容器の表示をご覧ください。

石けんの使いかた

粉石けん・液体石けん

槽内で溶かす

- ① 水量「12L」を選び、いったんふたを閉めてスタートする。
(給水を始める)
- ② 給水が始まったら一時停止して、石けんをまんべんなく
固まらないように入れ、3分程度運転して十分に溶かす。
- ③ 電源を入れ直し、コースや水量を選び直して洗濯する。

溶けにくい場合

- ① 洗面器などに、30℃前後のぬるま湯(約5~10L)を用意し、
石けんを少しずつ入れながらかきまぜて十分に溶かす。
- ② 洗濯を始め、給水が始まったら一時停止して、石けん液を
槽内に入れる。

- 合成洗剤と比較して洗濯物に残りやすい
ため、十分にすすぐ。注水すすぎ3回を
おすすめします。 (49, 50 ページ)
【黄ばみやにおいの原因】
- 入れ過ぎたり低温の水に直接入れない。
【石けんかすがたまる原因】
- 粉石けんや液体石けんは予約洗濯に
使わない。

のりづけのしかた

- 「洗濯機用」と表示している化学合成のり以外は使わない。
- のりづけした衣類は「風乾燥」しない。



1

のりづけしたいもの(2kg以下)
を入れて、以下の内容で運転
を始める

標準コース
「水量31L(1kg以下は「27L」)
「洗い5分」「脱水1分」

≥5 ≤10 15分 ≥1 ≤3 6分

洗い

脱水

水量

2

一時停止してのりを
入れる



衣類にかから
ないように

3

衣類を取り出し、すぐに以下の
内容で槽に付着したのりを洗い
落とす
(漂白剤を約10mL入れると効果的)

標準コース
「水量40L」「洗い5分」「脱水3分」

≥5 ≤10 15分 1 ≥3 ≤6分

洗い

脱水

水量

- 洗剤類は周囲の温度や湿度など保管条件の変化にご注意のうえ、早めにご使用ください。
保管条件により、洗剤が固まる・柔軟剤がどろどろになったり粒ができるなど、状態が変化する場合があります。
このような洗剤類は溶けにくいので、効果が十分に発揮できなくなったり、しみの原因になることがあります。

洗濯・風乾燥の流れ

標準コース

準備して洗濯物を入れる

本体の確認 4 ページ

- 蛇口を開ける。
ふろ水を使うときも必ず開ける。
- ふろ水ポンプの準備。
26 ページ

洗濯物を入れる



電源を入れて運転内容を選ぶ



洗濯

⇒標準⇐

「標準」点灯

「標準コース」に自動設定

洗濯～風乾燥

5⇒10⇐15分 注水 1⇒2⇐回 1⇒3⇐6分 0.5 1⇒2⇐時間

洗い

すすぎ

脱水

風乾燥

「洗い(時間)」「すすぎ(回数)」「脱水(時間)」「風乾燥(時間)」を選ぶ。

風乾燥

0.5 1⇒2⇐時間

風乾燥

時間を選ぶ。

スタートする



水を入れずにかくはんにして衣類の量を量ります。

洗濯量計量

運転内容表示

5 10⇒15⇐分 注水 1⇒2⇐回 1⇒3⇐6分

洗い

すすぎ

脱水

水量・洗剤量目安表示

洗剤量目安



予約 (時間後)
⇒水量(L)
残り (分)

44

運転中の基本的な動き

洗濯

洗い



(高濃度洗浄)

少ない水量の濃い洗剤液から洗い始め(高濃度洗浄)、その後表示水量まで給水します。

すすぎ



排水

中間脱水



シャワー

中間脱水

シャワーすすぎ



給水

すすぎ

ためすすぎ

注意



長期間で使用にならないときは、必ず電源プラグをコンセントから抜く
プラグを抜く

【絶縁劣化による感電や漏電・火災の原因】

はじめてお使いになるときは、工場テスト時の残水が出ることがあります。

洗剤を入れる

洗剤量や水量の表示を目安に量って、洗剤ケースに入れる。(9, 10 ページ)

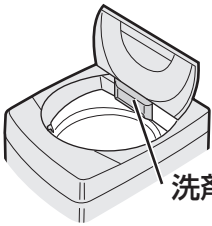

洗剤ケース

粉末洗剤
粉末漂白剤

柔軟剤

液体洗剤
液体漂白剤

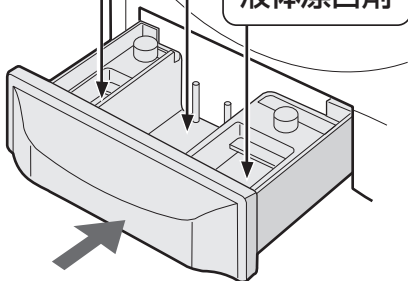

洗剤ケースは、ゆっくり戻す
強く押すと柔軟剤などがすぐに
流れ出すことがあります。

ふたを閉める

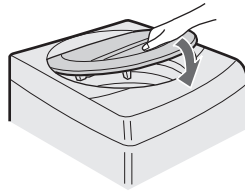

残り
時間表示

予約 (時間後)
水量 (L) 35
残り (分)

ふたをロックし、給水を始めて自動運転する。

- 運転終了までふたをロックします。



運転

洗濯物を取り出してあとしまつする

終了するとふたのロックがはずれる。



(消灯)



- 洗濯物を取り出す。



- 蛇口を閉める。
- 糸くずフィルターを掃除する。

(32 ページ)

糸くずフィルター

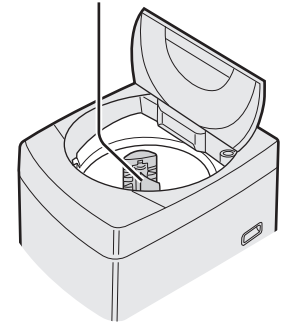

- ふろ水ポンプのあとしまつ。

(26 ページ)

洗濯・風乾燥の流れ

脱水



排水 脱水
しばらく低速回転してから高速回転する。

ほぐし運転



衣類を取り出しやすくするため、脱水後、約1~3分間かくはん運転をおこないます。

- 標準・おうち流・ガンコ汚れ・シワ抑えコースで、容量が約5kg以下の場合。
- 脱水のみや風乾燥まで連続で運転するときには、おこないません。
- 「ほぐし運転」しない設定もできます。(30 ページ)

風乾燥



低速回転 高速回転
予備脱水する。



「かくはん」で衣類をほぐし、「高速回転」で水分を飛ばす。

洗濯する

コース

洗い技
コース

標準/ おうち流/ 部屋干し/ ガンコ汚れ/ シワ抑えコース

各コース 洗濯量の上限

標準/おうち流	8kg[9kg/10kg]	ガンコ汚れ	4.5kg
部屋干し	4kg	シワ抑え	1kg

● 運転内容については (49 ページ) をご覧ください。

準備

蛇口を開けて
洗濯物を入れる



お願い

● ジーンズなどのかさばるものや浮きやすいものは、底の方に入れてください。また、全体がバランサーより上に出ないように押し込んでください。運転中に洗濯物が飛び出し、本体や洗濯物が傷む原因になります。

バランサー

ここから上に出ないように押し込む



⇒ 標準 ⇐

「標準コース」に自動設定

● 洗濯～風乾燥まで、続けて運転したいときは (25 ページ)

1

「コース」で選ぶ

コース

標準 ⇒ おうち流 ⇐ サッと予洗い
時短 部屋干し 毛布

- 標準コース・おうち流コースを運転すると、コースを記憶します。(次回電源を入れたら、記憶したコースを表示)
- おうち流コースの登録方法は (17 ページ)

「洗い技コース」で選ぶ

洗い技
コース

⇒ ガンコ汚れ ⇐ おしゃれ着 シワ抑え

必要に応じて

● ふろ水を使う (26 ページ)

ふろ水

● 予約運転する (29 ページ)

予約

2



洗濯量計量

洗剤量目安



予約 (時間後)
⇒ 水量 (L)
残り (分)

44

洗剤量目安、水量を表示

すすぎ回数を変更したいときは水量表示後、「すすぎ」ボタンで変更できます。

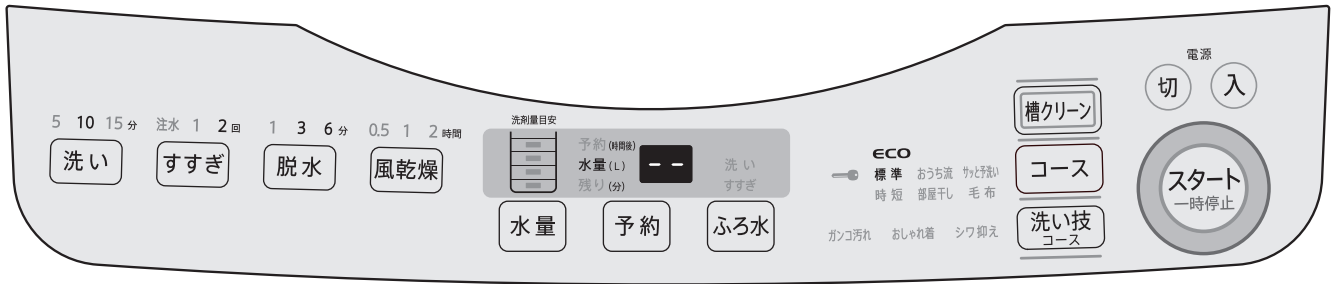

「標準コース」の表示例

3 洗剤ケースに洗剤類を入れる (9,10 ページ)

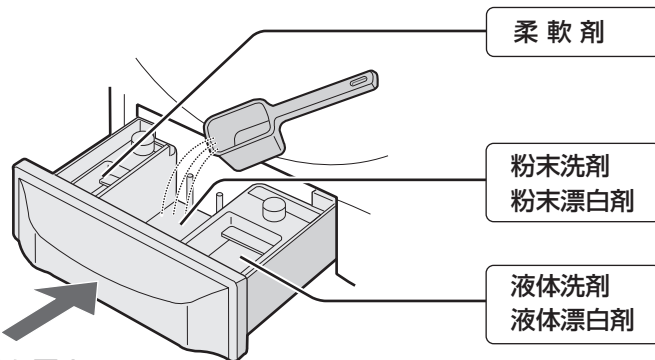

ゆっくり戻す
強く押すとすぐに流れ
出ることがあります。

- 表示を目安に、量って入れてください。
- ガンコ汚れコースでは他のコースと洗剤の使用量が異なります。(9 ページ)

4 ふたを閉める



ロックがかかり、給水を開始



運転



衣類を取り出す

- シワ抑えコース終了後、脱水が足りないと感じた場合は、追加で脱水してください。あらかじめ脱水時間を変更して運転することもできます。(18, 49 ページ)

予洗いに

コース

サッと予洗いコース

洗濯量の上限 0.5kg

お洗濯前に、食べこぼしの汚れや汗をかいた衣類などを予洗いたいときに。

- 水洗いのコースです。洗剤は入れないでください。
- 運転時間は約6分、使用水量は約18Lです。
- 「ふろ水」「予約」は使えません。

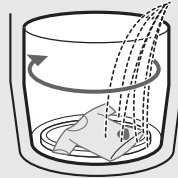

槽をゆっくり回しながら汚れに水を当てたあと、少量の水をためてかくはんし、汚れを落とします。

1 予洗いたいものを入れる

- 洗いたい部分を上に向けて、パルセーターに置きます。

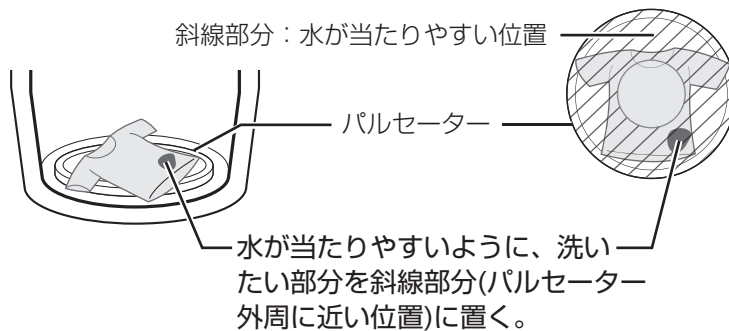

2

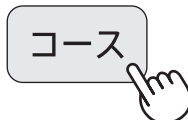

⇒ サッと予洗い ⇐

3



運転

予洗い終了



- 運転中に点滅します。

⇒ サッと予洗い ⇐

終了後、他の洗濯物といっしょに本洗いしてください

- 洗濯物は、本洗い前に一旦ほぐしてください。
- 予洗いした洗濯物は濡れて重くなりますので、水量を選んでください。
- なるべく早く本洗いしてください。時間をあけすぎると、汚れが落ちにくくなります。

自分だけのコースを登録する

コース

おうち流コース

洗濯物を入れて

1



2



⇒おうち流⇐

3



運転したい行程の時間や回数を選ぶ

- 選べる時間や回数などは [\(49, 50ページ\)](#)
- [「ふろ水」](#) も登録できます。 [\(26ページ\)](#)

最初の設定

洗い	すすぎ	脱水
5分	ため1回	1分

- 水量は自動計量で決まりますが、[「水量」](#)でも選べます。(登録できません)
- [「予約」](#)が使えます。 [\(29ページ\)](#)
(登録できません)

4



- 必要に応じて洗剤を入れ、ふたを閉める。

- 運転すると、選んだ内容とおうち流コースを記憶します。
(次回電源を入れると「おうち流」を表示します) [\(14ページ\)](#)

予洗いに／自分だけのコースを登録する

個別に洗濯する

脱水だけしたいときなど

1

例 すすいで脱水したいとき

洗濯物を入れて



- 必要に応じてコースを選ぶ。



運転したい行程のボタンを選ぶ

- すすぎから始めるときは「水量」も選ぶ。
- 選べる時間や回数などは **49, 50ページ**

必要に応じて

- ふろ水を使う
ふろ水 **26ページ**
- 予約運転する
予約 **29ページ**
- 風乾燥だけする
24ページ

- すすぎから始めると、排水→脱水から運転を始めます。

2

こんなときに 例

- 脱水だけしたい → **脱水**
- 排水だけしたい → **脱水**

(「排水だけ」のときは、洗濯・脱水槽が回り始めたら電源を切る。)

- 洗濯～風乾燥まで続けて運転したい **25ページ**
→ **洗い** **すすぎ** **脱水** **風乾燥**

3



- 必要に応じて洗剤を入れ、ふたを閉める。

- 「洗い」を含む「洗濯～風乾燥」を選んだ場合、「水量」を選んでも、衣類の量を確認するために計量します。

スピーディーに仕上げる

コース

時短コース

洗濯量の上限

8kg[9kg/10kg]

軽い汚れ専用のコースです

- 汚れが気になるときは、標準コースやガンコ汚れコースをおすすめします。

1

洗濯物を入れて



2

コース

⇒時短⇐

必要に応じて

- ふろ水を使う

ふろ水

26 ページ

- 予約運転する

予約

29 ページ

3



洗濯量計量

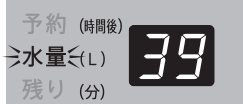

(表示水量にしたがい) 洗剤を入れてふたを閉める

「洗い」「すすぎ」「脱水」を延長できます

給水を始めたら、すぐに延長したい行程ボタンを押す。



2分延長



1分延長



2分延長



- もう一度押すと解除する。

例 残り時間が増える

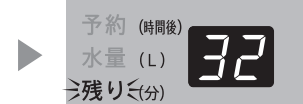
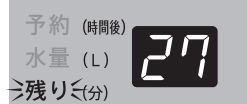

運転



衣類を取り出す

- 水量変更はできません。
- 「洗い」や「すすぎ」中に、給水しながらかくはんや排水をして、効率よく洗濯するため、水位は一定になりません。

個別に洗濯する／スピーディーに仕上げる

毛布など大物を洗う

コース

毛布コース

 または  表示のあるもの (表示のないものは洗わないでください)

		毛布		掛けふとん	カーペットカバー
素材		合成繊維100%(アクリルなど) 綿100%		ポリエステル100% 羽毛	(裏にゴムなどが付いているものなど) 水を通さないものや、 カーペットは不可
サイズ		シングル※1・ダブル※1		シングル※1・ダブル※1	約2.5畳まで
重さの上限		約1.5kg	約1.5~4.2kg	中綿約1.8kg 羽毛約1.5kg	
別売品	洗濯キャップ	✕ 不可	○ ※2	○ ※2	✕
	大型毛布用丸型ネット	○ 必要			○

※1 シングル：150cm×210cm以下・ダブル：180cm×230cm以下

※2 洗濯キャップ、大型毛布用丸型ネットのどちらかをご使用ください

指定の洗濯キャップや大型毛布用丸型ネットを使わず運転して洗濯物や製品が傷んだ場合は、保証の対象外となります。

 毛布など入れかたは、ビジュアルガイドでもご案内しています。裏表紙

洗濯できるもの

洗濯キャップの使いかた

① 長手方向を6つ折りにしてから巻き込む。(高さ：水面以下に) ② 槽に押し込む。

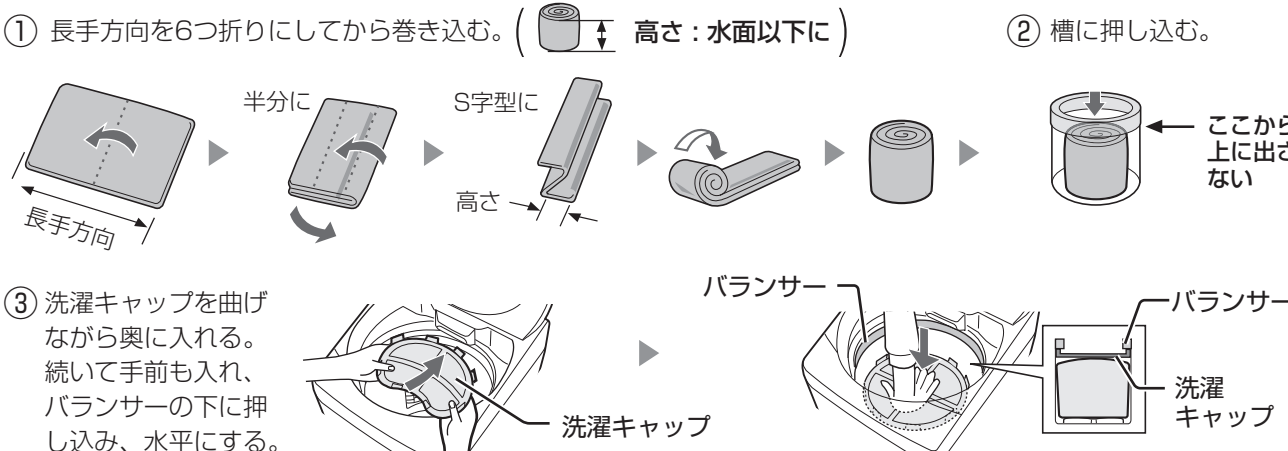

③ 洗濯キャップを曲げながら奥に入れる。続いて手前も入れ、ランサーの下に押し込み、水平にする。

■ 取り出したキャップの奥を押し下げてから手前を引き上げて取り出す



● 洗濯キャップは、毛布コース以外で使わない。

また、正しく入れる。(右図)

【キャップが飛び出してけがをしたり本体破損の原因】

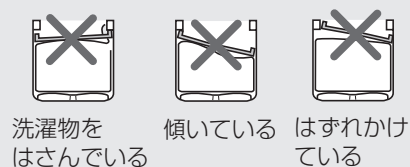

ネットの使いかた

① 6つ折りにしてから巻き込む。(高さ：水面以下に) ② ネットに入れて槽に押し込む。



毛布やカーテンなどの大物を洗うときには、必ず

1. 別売の洗濯キャップか、大型毛布用丸型ネットをお使いのうえ、裏表紙
2. 20ページに従って正しく入れてください。

【洗濯物が浮き上がって洗濯物や製品を傷める原因】



操作のしかた

1

洗濯物を入れて



2



⇒毛布⇐



水量を表示

3



- 洗濯量計量はありません。

4

(表示水量にしたがい)

液体洗剤を入れてふたを閉める

- 給水を開始します。

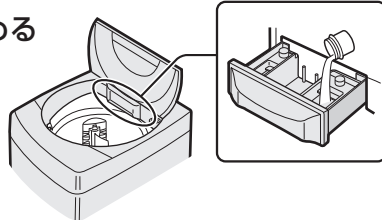

運転



洗濯物を取り出す

必要に応じて

- ふろ水を使う

ふろ水 (26ページ)

- 予約運転する

予約 (29ページ)

- 羽毛ふとんには、中性洗剤を使います。
- 粉末洗剤は、あらかじめぬるま湯(約30℃・5L)に溶かしてから、洗濯物を入れる前に槽に直接入れます。

毛布など大物を洗う

お願い

- 洗濯中は、洗濯物が浮き上がりやすいので十分に押し込んでください。(「洗い」の後半におこなうと効果的)

① 一時停止



② 浮き上がっている部分の空気を押し出す

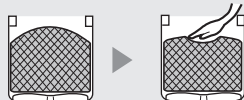

③ 再スタート

自動的に水を補給する



- 羽毛ふとんは、洗濯後に羽毛のにおいの残るものがあるため、目立たない部分を水につけて絞り、においがするものは洗わない。干すときは、羽毛の片寄りを直して形を整えながら風通しよい日陰で干す。

デリケートな衣類を洗う

洗い技
コース

おしゃれ着コース

洗濯量の上限

2kg

洗濯できる衣類の確認



または



表示のあるもの

● おしゃれ着やデリケートな衣類

- ウール・カシミアなどのセーター、ブラウス
- スカート、スラックスなど

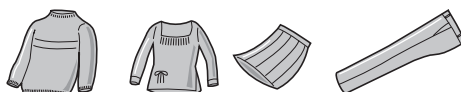

※この表示でも、おしゃれ着コースで洗濯できないものもあります。 (4, 5 ページ)

形を整えて陰干しする 例

■ セーター

- 市販の平干しネットに

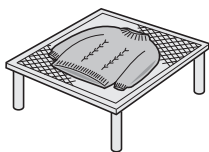

■ ブラウスなど伸びにくいもの

- ハンガーに



■ 毛足が長いもの

- 振りながら、形を整えて干す。

お洗濯後

アイロンをかける

- 衣類の絵表示にしたがう。



てかりの出やすいもの、刺繍・ビーズの付いたものは当て布をしてね。



縮んだら

アイロンを浮かせてスチームをあてる。

- 縮みやすい繊維(ウール、麻など)でも、ある程度は伸ばせます。

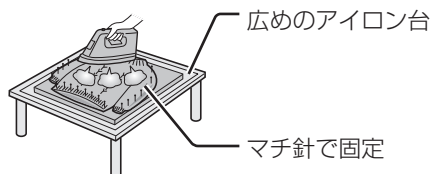

仕上げかた

おしゃれ着コースでは、
中性液体洗剤を
お使いください。

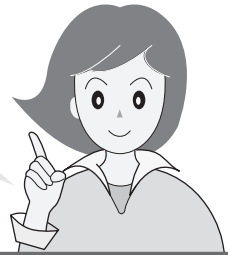

洗濯のしかた

1

洗濯物を入れて



必要に応じて

- ふろ水を使う

ふろ水 26ページ

- 予約は使えません

2

洗い技
コース

⇒おしゃれ着⇐

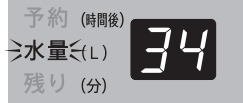

水量を表示

3

スタート
一時停止

- 洗濯量計量はありません。

- 水量のみ変更できます。

49ページ

4

(表示水量にしたがい)

液体中性洗剤を入れてふたを閉める

- 給水を開始します。

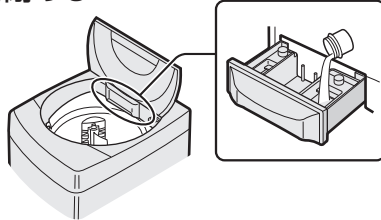

運転

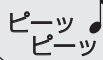

衣類をすぐに取り出す

デリケートな衣類を洗う

- 素材により浮きやすいものがあります。
給水後に一時停止して、上から押さえて十分に液を含ませて沈めます。
- 終了後、十分に脱水できていないと感じたときは、「おしゃれ着コース / 脱水のみ」で追加運転してください。

ご注意

- 水温は30℃以下でお使いください。特にふろ水をご使用のときはご注意ください。
【ウール・絹など動物繊維の縮み・変形の原因】
- おしゃれ着コースには、ジェルボール型洗剤(アリエールなど)は使用しないでください。
【衣類が傷む原因】

風乾燥をする

風乾燥

干し時間の短縮や化繊の乾燥に

干し時間を短縮したいとき <4kg以下

組み合わせ例	1時間 1kg	2時間 4kg
半袖アンダーシャツ(綿)	1枚	4枚
ワイシャツ(混紡)	1枚	5枚
バスタオル(綿)	1枚	2枚
トレーニングウェア(混紡)	—	1組
パジャマ(綿)	—	1組
子供用ズボン(混紡)	1枚	2枚
ブリーフ(綿)	—	2枚
くつ下(混紡)	2足	2足
タオル(綿)	1枚	4枚

化繊の乾燥に <3kg以下

部屋干しと同程度まで乾かせます。

組み合わせ例	3時間 3kg
ブラウス(化繊)	4枚
トレーニングウェア(化繊)	3組
スカート(化繊)	2枚

風乾燥だけするとき

十分に脱水してしわをのばして入れ、ふたを閉める

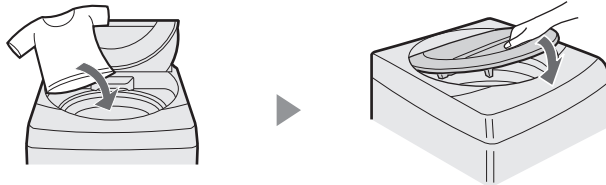

必要に応じて

- 予約運転する

予約

29 ページ

- 「ふる水」は使えません。

準備

1



2



0.5 1 2時間

運転時間を選ぶ

3



運転



衣類を取り出す

- しわ防止のため、すぐに取り出し
てください。

- 乾いた衣類を押さえずに入れた場合、糸くずフィルターの上から1/3あたりで、約4kgです。(素材などにより異なる)
多いと乾きむらや乾き残りの原因になったり、乾いてかさの増えた衣類が内部ですれて、衣類を傷める原因になります。
また、ハンカチのみなど、量が極端に少ない(0.5kg未満)場合、衣類が槽に張り付いて乾きむらになることがあります。
途中で一時停止して、ほぐしておくで防げます。
- 0.5時間・1時間・2時間・3時間のタイマー運転です。
長時間運転するとしわになりやすいものがありますのでご注意ください。

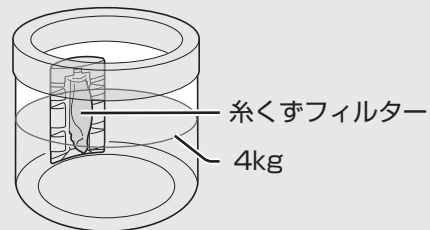

洗濯～風乾燥まで連続で運転するとき

1

洗濯物を入れて



- 必要に応じてコース*を選ぶ。
* 標準・おうち流・ガンコ汚れコースで使えます。

必要に応じて

- ふろ水を使う
ふろ水 (26 ページ)
- 予約運転する
予約 (29 ページ)

2

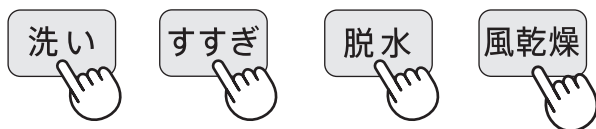

衣類の量に合わせて「洗い(時間)」「すすぎ(回数)」「脱水(時間)」「風乾燥(時間)」を選ぶ。

- 「すすぎ2回」は「ため→ため」になります。
- 「脱水1分」「脱水なし」は、選べません。
選べる時間や回数などは (49, 50 ページ)

3



- 必要に応じて洗剤を入れ、ふたを閉める。

- 洗濯物の量が多い場合は、「U5」を表示してお知らせします。(51 ページ)

… 運転



衣類を取り出す

- しわ防止のため、すぐに取り出してください。

ふる水を使う

ふる水

ビジュアルガイドでもご案内しています 裏表紙

付属のホース(4m)で足りないときは、別売の「延長用ふる水ホースセット」をご利用ください。 裏表紙

準備

以下の作業は電源「切」の状態で行ってください。

1

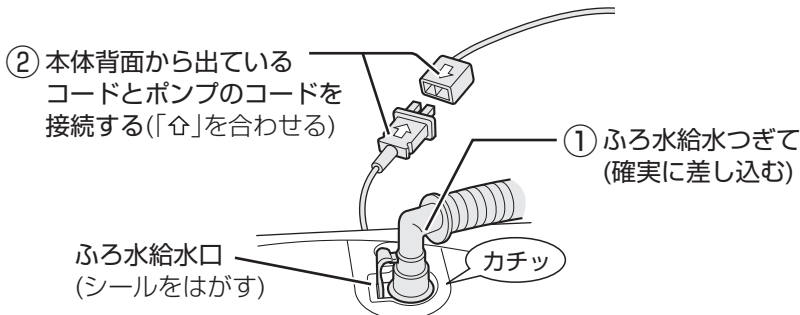

- ふろ水給水つぎてを軽く引っ張り、抜けないことを確かめる。
【抜けると水漏れの原因】
- 水道からのホースは、差し込まない。
【水の流れる量が多く水漏れの原因】

2

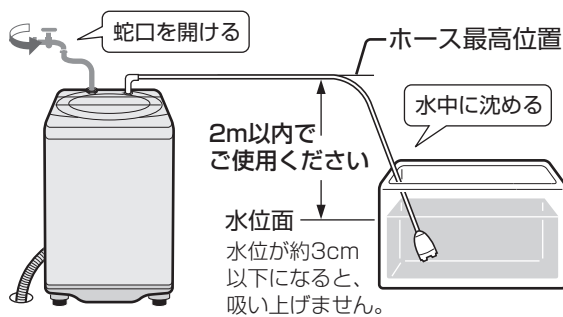

- ホース内に水が残っていると、ふる水を吸い上げにくくなる場合があります。必ず、ホースに水が残っていないことを確認のうえご利用ください。

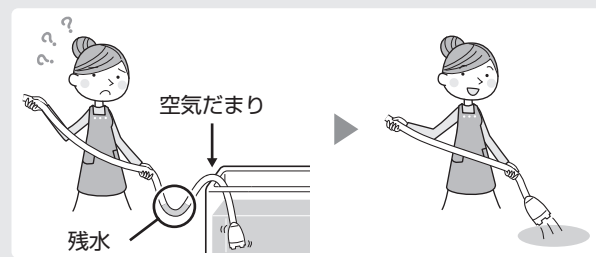

ポイント

- ① レバーの根元を親指で押しながら真上に持ち上げてホースをはずす。

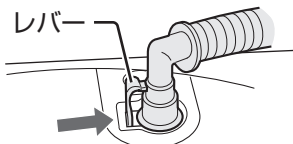

- ② コードは必ずプラグを持ってはずす。

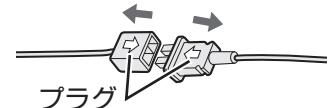

あとしまつ

1

洗濯物を取り出す

- ホースの残水で洗濯物を濡らすのを防ぎます。

2

ポンプを浴槽から取り出してから内部の水を抜く

- ポンプを先に取り出さないと、ふる水給水つぎてから、水漏れすることがあります。
- 本体側もはずして残水を抜きます。
【残水はホース内の汚れや凍結の原因】

3

ホースを輪にして、「ふる水ホース掛け」に掛ける

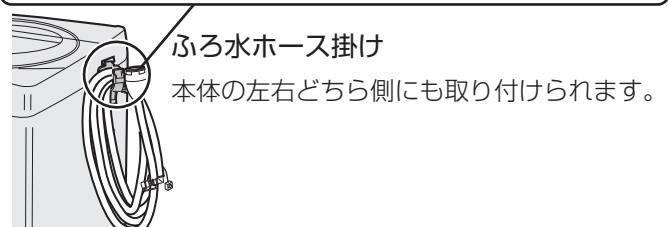
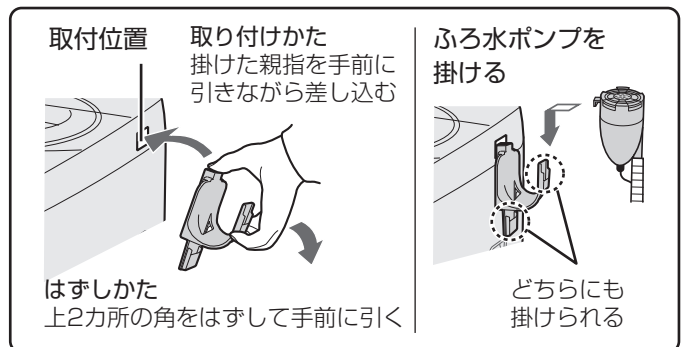

蛇口は初めから開けておきます。

- 洗剤投入のため、初めの約20秒間は水道水が出ます。
- 最終すすぎや「注水すすぎ」の注水、また、途中でふろ水がなくなったときには水道水を使います。

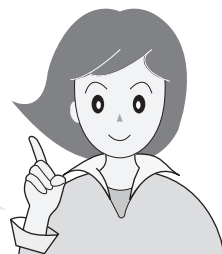

ふろ水給水の手順

1

蛇口を開けて洗濯物を入れ、



必要に応じてコースなど
運転内容を選ぶ。

2

ふろ水



≧洗い≦ ※
すすぎ

3

ポンプが浴槽に沈んでいることを確認して



- 必要に応じて洗剤を入れ、ふたを閉める。
- 運転中に「ふろ水」を押すと水道水に切り換えられます。(再度ふろ水に戻せません)

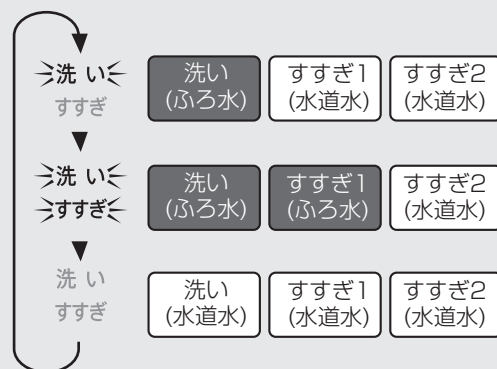

- 時短コースでは「洗い」だけに使えます。

※ ふろ水行程が終了すると順次消灯。ふろ水給水ができなかったとき(下記参照)は運転終了まで点灯。

ふろ水給水について

すすぎにふろ水を使うと

- 標準、部屋干し、シワ抑えコースでは、「シャワーすすぎ+ためすすぎ」が「ためすすぎ2回」に変わります。
- すすぎが2回以上の場合、最終すすぎには水道水を使います。
- 「ふろ水すすぎ1回」設定の場合も、柔軟剤投入は水道水でおこないます。
- 注水すすぎで44L[47L/53L]までふろ水給水したあとは、水道水に変わります。

ふろ水が給水できなかったとき

- 初めからふろ水給水できないときは、約2～3分で水道水に切り換えて運転を続けます。
- 途中でふろ水がなくなった場合も1～2分後、水道水に切り換わります。

お願い

- 本機へのふろ水給水以外には使わない。
- 巻き込んだまま使わない。【空運転の原因】
- 引き戸などに挟まない。【ホース破れの原因】
- 浴槽が本体より高い位置の場合は、使わない。【サイフォンの原理で水が止まらなくなる原因】
- 沸かしているお風呂や45℃以上のお湯には使わない。【変形や故障の原因】
- スタート時にホース内に水が残っている場合は抜いてから使う。【空運転の原因】
- お洗濯が終わったらすぐに浴槽からポンプを引き上げる。【給水つぎてが本体からはずれた場合、水が流れ出る原因】
- 入浴剤が入ったふろ水を使うと変色することがあります。発泡/ゼリー/とろみタイプの入浴剤は、ポンプを傷めたり、給水ができない場合があります。また、硫黄(いおう)などの入った入浴剤は、ステンレス槽が錆びる原因になります。
- 気温が低く残り湯の温度が高い場合、槽の外側やふたの内外が結露して、床面を濡らすことがあります。水滴を受けるための洗濯機用トレーをお求めください。裏表紙
- ふろ水ポンプを空運転させたり、フィルターが詰まったままで使わないでください。【ポンプが故障する原因】ふろ水ポンプをご入用の際は、別売のふろ水ポンプセットをお求めください。裏表紙

ご注意

- 指定以外のふろ水ポンプを接続しない。【火災や故障の原因】
- ふろ水が少ない場合は、ポンプの空運転にご注意を。【ポンプが故障する原因】
- ふろ水ポンプを洗ってから、運転をおこなう。【ポンプが故障する原因】
洗める前にスタートすると、先ず空気を吸い込むことになるため、ホース内に空気の層ができ、給水できなくなる場合があります(空運転)。そのときは、一旦電源を切って「準備 (26ページ)」の手順2を参考に、残水を抜き、洗ってからスタートし直してください。

洗濯・脱水槽を清潔に

槽クリーン

槽クリーン

パルセーターの裏側や、槽の外側の汚れを、きれいな水で洗い流します。

- お洗濯前など、思いついたときお手軽に槽クリーン運転できます。
- 運転時間は約3分、使用水量は約3Lです。



1



- 洗濯物や洗剤などは入れないでください。

2



3



運転

槽クリーン終了

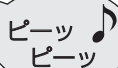

予約運転

予約

運転終了までの時間を予約

サッと予洗い・おしゃれ着・シワ抑えコース以外に使えます。

- 1** 洗濯物を入れて

 - 必要に応じてコース、ふる水など運転内容を選ぶ。

●毛布コースで粉末洗剤を使用する場合は、毛布を入れる前に、洗剤をぬるま湯に溶かして槽に流し入れてください。
- 2** 予約

運転終了までの時間を選ぶ

→予約(時間後) 水量(L) 残り(分) **9**

 - 1~24時間後まで、1時間刻みで選べます。

●一度使用すると、前回使った時間を表示します。

●所要時間 **49ページ** より長めに設定します。短いとすぐに運転が始まり、予約した時間内に終わらないことがあります。
- 3** スタート
一時停止
- 4** 表示水量を目安に洗剤類を入れる

 - 洗剤ケースに入れます。 **9, 10ページ**

柔軟剤

粉末洗剤
粉末漂白剤

液体洗剤
液体漂白剤

ケースは必ず閉めてください

 - 粉石けんや液体石けんは、予約洗濯に使わないでください。
 - ジェルボール型洗剤は、槽に直接入れてください。
 - 洗剤と漂白剤を併用する場合は、液体と粉末の組み合わせでご使用ください。
- 5** 必ずふたを閉める

 - 予約完了。

●ふたを開けていると始まりません。

●給水・排水条件、衣類の片寄りなどにより、選んだ終了時間を前後することがあります。

洗濯・脱水槽を清潔に／予約運転

予約内容を確認したいとき ▶ **予約** を押す。運転終了までの時間と運転内容を表示し待機状態に戻ります。

予約後に変更や取消しをしたいとき ▶ 電源を入れ直して、初めからやり直す。

設定を変更する

※チャイルドロック設定により、ふたがロックされている場合は、あらかじめロックを解除してから操作してください。
「チャイルドロック設定中のふたの開けかた」参照

31ページ

運転内容を変更する

洗い すすぎ 脱水 風乾燥 水量 が、洗い中に変更できます。

例 すすぎ回数を変更する

対象コース 標準・おうち流・部屋干し・毛布・ガンコ汚れ・シワ抑え

1



洗い中に「一時停止」する

- 洗濯物を追加したい場合は入れます。(適切な水量に変える)

2

変更したい行程のボタンを選ぶ



- 変更できる内容は **49, 50ページ**
- 洗い中でも終わり近くになると、変更できません。
- 以下の変更は、運転が始まるとできません。
「コース」の変更、
「風乾燥」の追加・取り消し、
「ふる水」の設定

3



再スタートする

終了音を消す

終了音を消すと、以下のお知らせ音も鳴りません。

- 槽洗浄：洗濯槽クリーナー投入のお知らせ。
- 槽洗浄「槽の内側／外側の両方を洗浄する場合」：つけ置き洗浄終了のお知らせ。

ピッ♪ 終了音は鳴らない

ピピッ♪ 終了音が鳴る

設定のしかた

スタート後に **コース** を押しながら **風乾燥**

解除のしかた

ほぐし運転をやめる※

脱水後のほぐし運転 **13ページ** をおこなわないように設定できます。

設定のしかた

電源「切」の状態

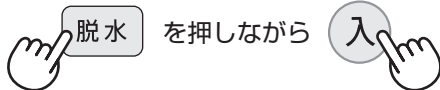

ピーッ♪ ほぐし運転をおこなわない

ピピッ♪ ほぐし運転をおこなう

解除のしかた

エコ運転をやめる※

センサーによる衣類の判定 **7ページ** をやめることができます。

設定のしかた

電源「切」の状態

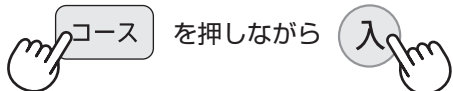

ECO

ピーッ♪ エコ運転しない

解除のしかた

≧ECO≦

ピピッ♪ エコ運転する

水量を調整する

自動的に決まる水量を、多めや少なめに調整できます。

- チャイルドロック設定により、ふたがロックされている場合は、あらかじめロックを解除してから操作してください。
(下記「チャイルドロック設定中のふたの開けかた」参照)

反映されるコース

標準・おうち流・部屋干し・ガンコ汚れ・シワ抑え

1

電源「切」の状態

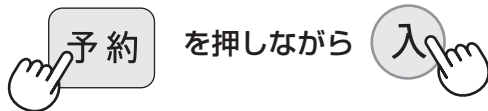

2

水量で調節する



- ※「少なめ」でも洗濯量が多い(8kg[9kg/10kg])場合は、44L[47L/53L]になります。
- 最高は44L[47L/53L]以上、最低は18L以下にはなりません。

3



- 記憶して電源が切れます。

チャイルドロックを設定する

一時停止中もふたが開かないようにロックできます。(小さなお子様がおられる場合などに)

設定のしかた	電源「切」の状態	解除のしかた

チャイルドロックを設定しているときは

- 運転中に一時停止しても、ふたのロックははずれません。
- 運転終了後槽内に水が残っている場合も、ふたのロックははずれません。

チャイルドロック設定中のふたの開けかた

「カチッ」と鳴ってロック解除します。状況により数秒かかる場合があります。音がするまで押し続けてください。

運転中は…

一時停止し

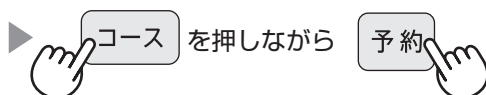

電源「切」の状態

電源を入れ



「L」が消えてから

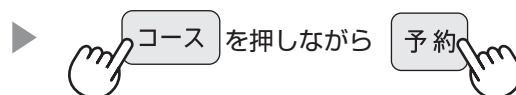

設定を変更する

お手入れする 1

- はずした部品は必ず取り付けて運転してください。【洗濯物や製品を傷めたり故障の原因】
- フィルター類は消耗品です。破れたときは、お買いあげの販売店でお求めください。

洗剤ケース/糸くずフィルター/洗濯・脱水槽

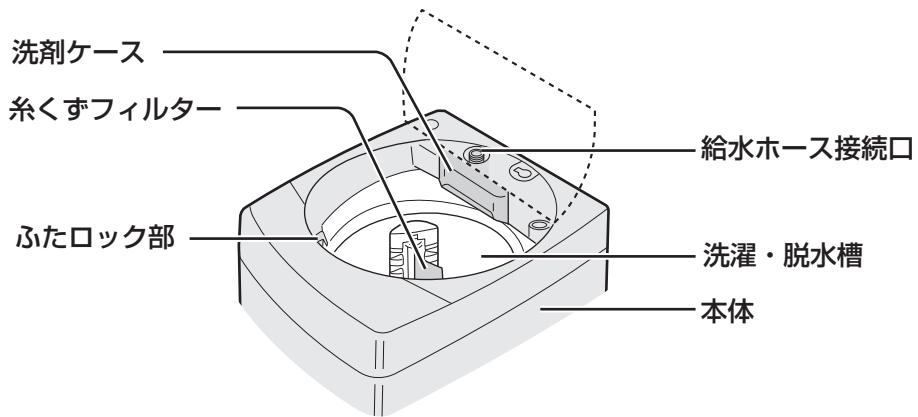

使う
たびに

洗剤ケース はずして水洗いし、水分を拭き取る

はずしかた

- 止まるまで引き出し、斜め上に持ち上げてはずす。
- カバーもはずして洗う。

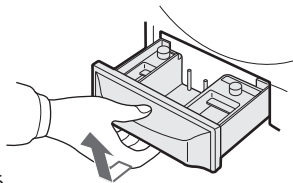

取り付けかた

- カバーを取り付け、斜め上からはめてまっすぐ押し込む。

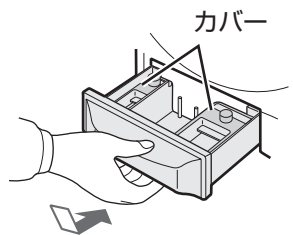

糸くずフィルター

ビジュアルガイドでもご案内しています。裏表紙

はずして掃除する【目詰まりするとネットが破れたり糸くずが取れにくくなる原因】

はずしかた

つまみの奥を押し下げると上部の軸がはずれ、糸くずフィルターを取り出せる。裏返して糸くずを取り除く。

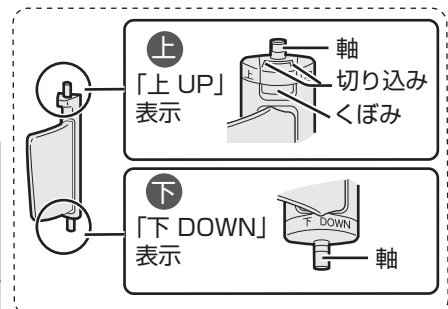
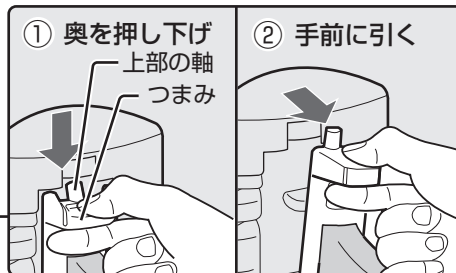
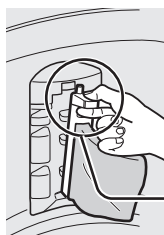

取り付けかた

- 下部の軸を穴に差し込んでから上部を押し込む。
- 上下を確認のうえ、取り付けてください。

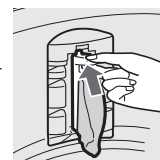

洗濯・脱水槽(ステンレス槽) よく絞ったやわらかい布で拭く

- さびに気付いたら市販のステンレス用(台所用)洗剤で拭き取る。
- 槽の内側に白い線(洗剤成分と水中の成分が結合したもの)が付くことがあります。放置するとこびり付くことがあり、液体洗剤を使ったり、注水すぎを利用すると防げます。
- 槽洗浄もご利用ください。(35, 36 ページ)

(49, 50 ページ)



警告



本体各部に水をかけない

【ショート・感電の原因】

本体/ふたロック部/給水ホース接続口

汚れたら

本体 水を含ませたやわらかい布で拭き取る

- 揮発性溶剤・クレンザーなどは使わない。【プラスチック部などが傷む原因】
- 本体やふたなどに洗剤・柔軟剤・漂白剤などが付いたら、すぐに水を含ませた布で拭き取る。【放置すると傷む原因】

ふたロック部 洗剤や柔軟剤がいたら綿棒などで拭き取る

【ふたロック故障の原因】

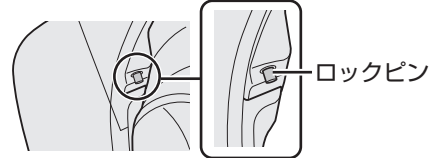

水の出が悪く
なったら

給水ホース接続口 給水ホースをはずしてから歯ブラシなどでごみを取り除く

- 給水ホースのはずしかたは (42 ページ) をご覧ください。
- お手入れが終わった後など、給水ホースを再び取り付けるさいには、水漏れなどを防ぐため (41~42 ページ) をご覧のうえ、確実に接続してください。



給水弁用フィルターは必ず取り付ける。

- 給水弁にごみが入って故障することがあります。破れたり、ごみが取れなくなったときは、別売の給水弁用フィルターをお買い求めください。 (裏表紙)
- 井戸水をご使用の場合は、水中の不純物がたまりやすいため、こまめにお手入れしてください。
- フィルターは先の細いドライバーなどで引き出せます。取り付けるときは、必ず奥まで差し込みます。【確実に取り付けないと、給水弁故障の原因】

排水口

設置前や「E3」を表示したとき

排水口をはずして掃除する
【糸くずがたまると、水漏れの原因】

排水口からホースをはずすときは、ぞうきんなどを添えてください。ホース内に水が残っていることがあります。

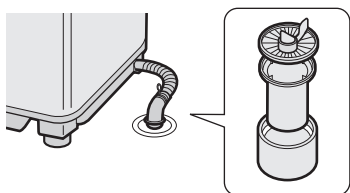

凍結を防ぐために

凍結したときは

蛇口を閉めて給水ホースやふる水ポンプをはずし、ホースと槽内の水を十分に排水する

- 水栓と接続部は蒸しタオルで包む

- 約40℃のお湯を入れ、10分程度放置する

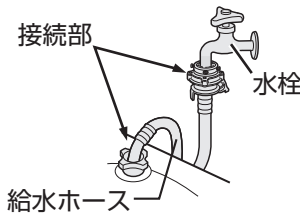

はずしかたは (42 ページ)



- 給水ホース、ふる水ホースは、約40℃のお湯につける。



お手入れする

お手入れする 2

- はずした部品は必ず取り付けて運転してください。【洗濯物や製品を傷めたり故障の原因】
- フィルター類は消耗品です。破れたときは、お買いあげの販売店で求めください。

ふろ水ポンプ

ポンプのコードを洗濯機本体からはずします。
(偶発的な回転によるけがを防止)

2~3回の
使用ごとに

フィルター・カバー

カバーとフィルターをはずし、水中で洗う

- フィルターやカバーをはずしたままで使用しない。【内部で詰まりポンプ故障の原因】

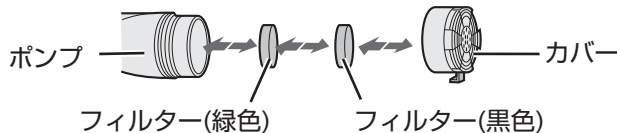

汚れが気
になったら

ふろ水ホース内部 (大きめのバケツを準備)

- ① カバーとフィルターをはずす
- ② コードのプラグに袋などをかぶせる
- ③ 洗濯バサミなどでつぎて部を固定する

倒れないように
ひもなどで固定

洗濯槽クリーナーを
30~40倍に薄めたもの
(溢れないようカップで)
少しずつ入れる

薄めた洗濯槽クリーナーを注ぐ

- 洗濯槽クリーナーが手・衣類などに付かないようにご注意ください。

6~12時間
つけ置き

水量「44L[47L/53L]」に合わせ、「ふろ水給水」でホースをすすぐ

26 ページ

- 44L[47L/53L]まで給水したら排水し、もう一度繰り返す。

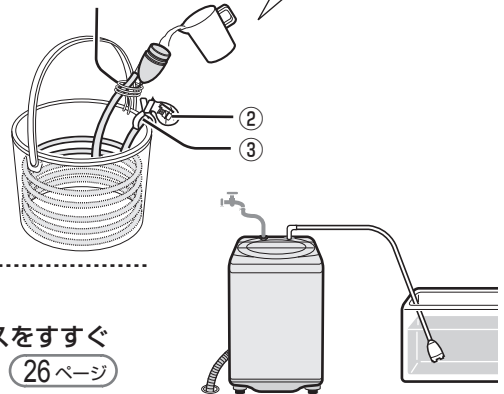

槽乾燥のしかた

ふろ水・予約は使えません。

- チャイルドロック設定により、ふたがロックされている場合は、あらかじめロックを解除してから操作してください。

31 ページ

電源「切」の状態ですたを閉めたまま

1



2



- 「0.5時間」を設定(変更不可)

3



- ふたをロックして運転を始め、残り時間を表示します。

洗濯物は絶対に入れないでください。



槽洗浄のしかた

本機は洗濯・脱水槽の外側が汚れても槽内に逆流しない構造ですが、別売の洗濯槽クリーナーで洗浄することができます。

準備

用意するもの

- 別売の洗濯槽クリーナー **裏表紙** または市販の洗濯槽クリーナー
- バケツなど水を受けるもの (「槽の内側/外側の両方を洗浄」のとき **36 ページ**)

- ふろ水 **26 ページ** が使えます。
- 予約は使えません。
- 十分に換気してください。
- 運転中に「コース」ボタンを押すと、「CL」または「CC」で「槽洗浄中」をお知らせします。

洗濯・脱水槽の汚れやにおいが気になるときに 槽の「内側のみ」を洗浄する

電源「切」の状態ですぐにふたを閉めたまま

1

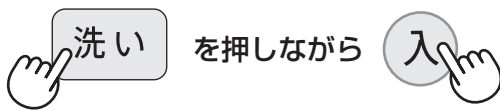

- 槽の内側のみを洗浄するモード(CL)に設定。

- チャイルドロック設定により、ふたがロックされている場合は、あらかじめロックを解除してから操作してください。 **31 ページ**
- つけ置き時間の選びかた
必要に応じて「洗」ボタンでつけ置き時間を、「水量」ボタンで水量を変更します。

2



- ふたをロックして給水を始め、残り時間を表示します。

運転

3



- ピーッ
ピーッ
一時停止し洗濯槽クリーナーを入れる

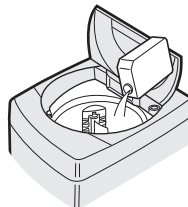

数字表示部	2H	6H	8H
洗 (つけ置き) 時間	2時間	6時間	8時間
こんなときに	汚れが気になり始めたら	汚れがひどいとき	
用意するもの	市販の洗濯槽クリーナー	(別売品) 洗濯槽クリーナー	

4

ふたを閉めて



- 洗濯槽クリーナーを溶かすためのかくはん(約5分)後、約6時間(または2時間、8時間)弱いかくはんを繰り返してつけ置き洗浄をおこないます。その後、注水すすぎ2回・脱水2分(「3分」表示)で仕上げます。

- 終了音を消すと **30 ページ**、クリーナー投入のお知らせ音や「槽の内側/外側の両方を洗浄」 **36 ページ** の、つけ置き終了音は鳴りません。
- チャイルドロックを設定しているときは、ふたロックを解除してから洗濯槽クリーナーを入れてください。 **31 ページ**

お手入れする

お手入れする 3

洗濯物は絶対に
入れないでくだ
さい。



槽洗浄のしかた(つづき)

槽の「内側のみ」で洗浄してもにおいが気になるときに

槽の「内側/外側の両方」を洗浄する

1

- ① ホースは本体のホース掛けに掛ける
- ② 電源「切」の状態ですたを閉めたまま

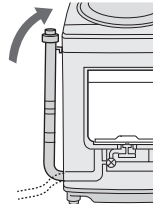
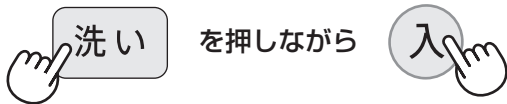

ビジュアルガイドでも
ご案内しています 裏表紙

- チャイルドロック設定により、ふたがロックされている場合は、あらかじめロックを解除してから操作してください。

(31ページ)

- ホースを立てないと、ホースから洗浄液が床にあふれ出て、エラー「E1」を表示します。
- 設置の際ホースを切った場合など、ホースが短く本体に掛けることができない場合は、付属の「排水ホースつぎてセット (4ページ)」で延長してください。

(39ページ)

止め具 排水ホースつぎて

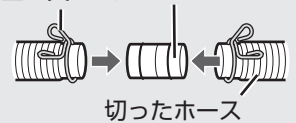

切ったホース

2



- 内側/外側の両方を洗浄するモード(CC)を設定します。



- 必要に応じて「洗い」でつけ置き時間を変更します。

(35ページ)

3



- 給水を始め、残り時間を表示します。

給水

4

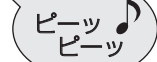

- 一時停止し、洗濯槽クリーナーを入れる

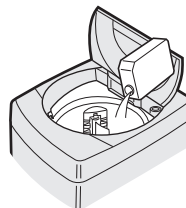

ふたを閉めて

5



つけ置き洗浄

つけ置き洗浄終了

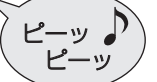

- 自動的に一時停止します。

6

洗浄液を抜く

- ① バケツを添えながら、排水ホースをはずし、出てきた水を受ける。
- ② バケツがいっぱいになったら、ホース掛けに掛ける。
- ③ ①②をくり返し、水が出なくなったらホースを排水口に接続する。

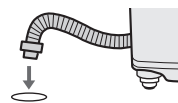

- お知らせ音が止まっても、一時停止の状態は続きます。

- 最初は勢いよく出ます。あふれないようご注意ください。

7



- 運転を再開します。
(槽の内側の洗浄 (35ページ)と同様に、注水すぎ・脱水で仕上げます)

ご希望により、有料で槽洗浄させていただきます。お買い上げの販売店、または、お客様ご相談窓口 (44ページ) にお問い合わせください。

設置のしかた 1

設置される方へ

「設置のしかた」を必ずお読みになり、正しく設置してください。不具合のないことを確かめてからご使用になる方へお渡しください。

同梱の付属品 **4 ページ** をお確かめのうえ、切った排水ホースや、余った脚スペーサーなどは、ご使用になる方へお渡しください。

据え付け場所を確認する



警告

浴室など湿気の多い所や風雨にさらされる場所に置かない。
【感電や漏電による火災や故障の原因】

据え付けやアース工事に要する費用は、販売店にご相談ください

● 据え付け前に排水口を掃除する

【排水が悪くなったり異臭の原因】

- 設置後も定期的にお掃除してください。

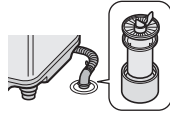

● 壁などから2cm以上離して設置する

- 蛇口や水栓つぎてからも離してください。

● ラジオ、テレビなどは本体からできるだけ離す【雑音の原因】

● 次のような所には、置かない

- 冬期に凍るおそれのある所(水抜きや解凍が必要)
- 直射日光のあたる所【紫外線でプラスチックが傷み破損したり、変形や故障の原因】
- タイルなどのすべりやすい床、ベランダや弱い床、平らでない所【振動や騒音が大きくなったり床を傷める原因】
- ブロックやレンガ、角材の上など不安定な所【振動や騒音、本体が転倒してけがの原因】

例



弱い床



凹凸のある防水パン

水栓を確認する

横水栓

先端の傷に注意
【水漏れの原因】

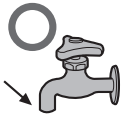

- 水栓つぎてを取りつけてご使用ください。(41 ページ)

分岐水栓(別売品) 裏表紙

洗濯機専用として使えます。
(取り付けられない水栓タイプもあります)



- 水栓つぎては不要です。

オートストッパー付き水栓ジョイントをお求めのうえ、付け替えてください。(裏表紙)

自在水栓



ここから水漏れ

直形ノズル YSP-2A

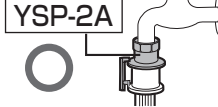

万能ホーム水栓

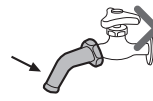

先端が弱く、はずれるおそれ

L形ノズル YSP-2L



適した蛇口

適さない蛇口

排水口の位置と防水パンを確認する

- 設置場所によっては別売の真下排水つぎてセットが必要になる場合があります。(裏表紙)
使いかたは、真下排水つぎてセットの説明書をご覧ください。

排水口の位置	本体の真下以外		本体の真下	
	設置場所	防水パン/床に直置き	台のない防水パン/床に直置き	台付きの防水パン(四隅が高い)
防水パンの幅(内寸)	610mm以上	580mm以上	排水ホースは左から出す	
防水パンの形状	<p>90mm 排水エルボ</p>		<p>真下排水つぎて</p>	<p>真下排水つぎて</p>
	排水エルボ付きの防水パンの場合は、排水エルボを外して真下排水つぎてを使用する			
真下排水つぎてセット (真下排水つぎて+据え脚)	—(不要)	○(必要)	○(必要) (真下排水つぎてのみ使用)	

設置のしかた 2

警告



必ず電源プラグをコンセントから抜いておこなう
(濡れた手で抜き差ししない)
プラグを抜く

【感電・けがの原因】

排水ホースを接続する

準備

排水口に糸くずなどがたまっていないか、接続前に確認する
【排水に時間がかかったり途中で止まる原因】

- 排水口は定期的に確認します。

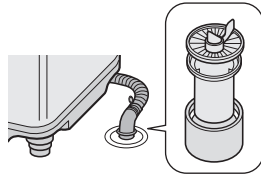

- 排水ホースを本体や脚で敷きこまない。
- 排水口からはずれないように、しっかり接続する。【水が床へ流れる原因】
- 排水ホースが鋭利な角に触れないようにする。【ホースに穴が開く原因】

1

正面を上にして静かに倒して、
キャップを抜く

- 工場テスト時の水が残っている場合、流れ出るのを防ぎます。ぞうきんなどをあてがってはずします。

内部に絶対触れない
【けがの原因】

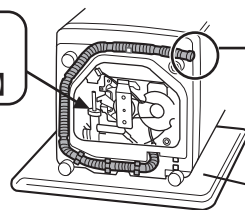

排水ホース キャップ
(発泡ポリエチレン)

傷が付かないよう毛布などを敷く

2

ホースの取出し方向を変える

- 排水口の位置に合わせ、下図を参考に取り出します。
- 印は「ホース固定部」です。確実に固定します。 【振動でホースに穴があく原因】

	左	右	左前	右前	うしろ
取出し方向	(正面) ※	(正面) 	(正面) 	(正面) ここは本体底に収納できません	(背面)
ホース固定部					

※設置場所が狭い場合、左側面などは、排水口が底面の溝部に位置するように、本体を寄せられます。

3

本体を起し、排水ホースを排水口に差し込む

- ホースの外径は約4cmです。
- 排水口の位置を確かめながら設置します。

- 長い場合、くびれた部分の中央ラインで切ることができます。
 - ・先端のスリーブやフックを差し替えます。
(フックは先端にいちばん近くびれ部分のときのみ)
- 切ったホースは必ず保管してください。
槽洗浄 (36ページ) やご転居のさい、必要になる場合があります。付属の排水ホースつぎでセットで、元の長さに戻すことができます。

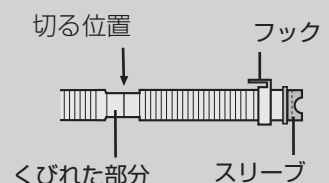

本体の下にホースを押し込まないで！
異音や水漏れの原因になります！

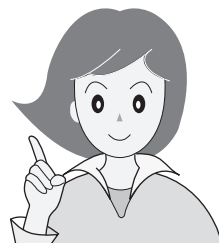

こんなとき

排水ホースの処理方法

高くなる

必ず水平(高さ10cm以下)に設置してください。
【給水が止まらない、運転が止まる、脱水中の異音などの原因】

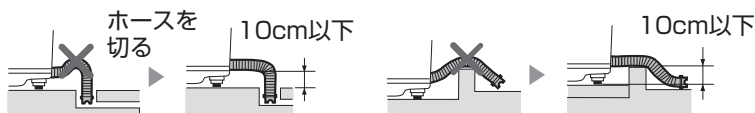

折れ曲がる

つぎてで折れ曲がりを防ぎます。

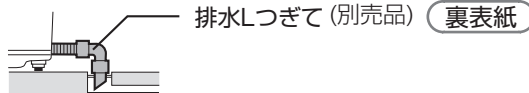

短い

内径3cm以上のホースを長さ1.5m以下で延長します。

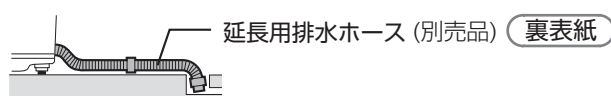

排水口が真下

別売の真下排水つぎてセットを使います。【裏表紙】
【ホースがつぶれたり、機構部や床に当たって異音や破れの原因】



ホースを切ったので槽洗浄ができない

付属の排水ホースつぎてセットでつないで、元の長さにもどします。また、ご転居のさいなどにも、必要に応じてご利用ください。
●切ったホースや排水ホースつぎてセットがない場合、また、正しい位置で切断していないときにはつなげません。別売の延長用排水ホースをお買い求めください。【裏表紙】

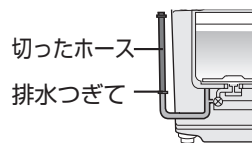

ホースの処理

用意するもの

● 設置時切って保管してある排水ホース

38 ページ

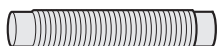

● 排水ホースつぎてセット 4 ページ

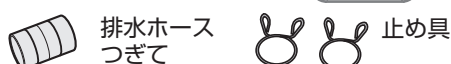

つなぎかた

● ホースに洗剤カスやぬめりなどが付いているときは、あらかじめ拭きとっておきます。

① 本体側のホースから、スリーブやフックをはずして、切ったホースの先に付ける

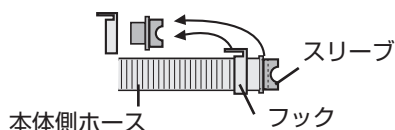

② 本体側のホースと切ったホースの両方に止め具を通す

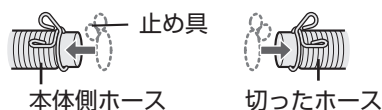

③ 排水ホースつぎての両側から中央ラインに当たるまで差し込む。

● 水や薄めた台所用中性洗剤を塗り、すべりをよくして差し込む。
(パッキンの位置がずれないようにご注意ください)

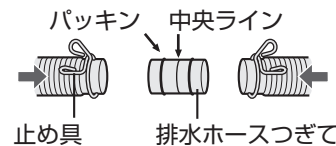

④ 止め具で固定する。

● 排水ホースつぎての中央ラインとパッキンの中で固定してください。

【水漏れの原因】

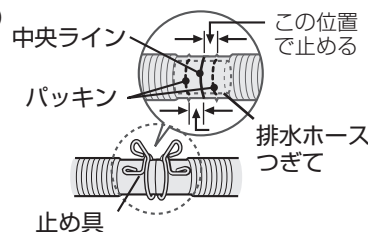

槽洗浄が終わったら

● 逆の手順ではずして、スリーブやフックは本体側ホースに戻す。
排水ホースつぎてセットと切った排水ホースは、水洗いして十分に乾燥させてから保管する。

設置のしかた

設置のしかた 3

警告



アースを確実に取り付ける。

アース線接続

【故障や漏電のとき、感電の原因】

水平に設置する

がたつきをなくし、水平に設置する。【がたつきや傾きは振動が大きくなったり、運転が途中で止まる原因】

1

がたつきをなくす

- 「調節脚※」で調節する。

※ 右手前1カ所

- ① 固定ねじをゆるめる。
- ② 調節脚を回して脚の高さを調節する。
- ③ 固定ねじで確実に締め付ける。

【確実に締め付けないと振動の原因】

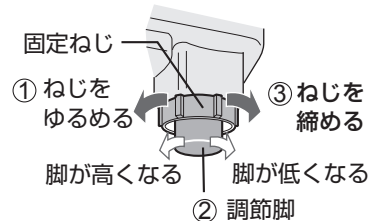

2

水準器を確認

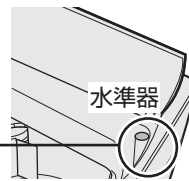
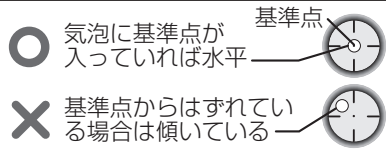

3

脚スペーサーで水平に

- 気泡のずれと逆側を高くする

例 前にはずれる



例 右前にはずれる



脚スペーサーセットの使いかた

- 気泡のはみ出し方向や量に応じて脚スペーサーの厚さを変える。
- 固定脚に接着テープで貼り付ける。

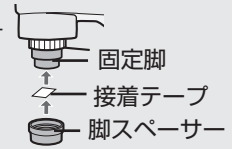

- 重ねる場合は3mmを下に。(逆にするとすき間ができ、正確な高さになりません)

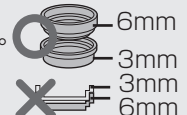

4

もう1度、ガタつかないことを確かめる

本体上部の対角を押さえ、
ゆり動かして確認する。
がたつく場合は再度調節脚で調節し、
水準器で確認する。



アース線を接続する

- アース端子がある場合

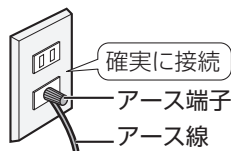

- アース端子がない場合

アース工をおすすめします。
電気工事士によるD種接地工事が
必要です。お買いあげの販売店、
または最寄りの電気工事店に
ご依頼ください。



乾燥機を使用する場合

- 乾燥機用排水ホースを接続する

- ① 本体の乾燥機用排水口のシールを取りはずす。
- ② ホースが長い場合は、図の位置で切断してから本体の排水口にしっかり差し込む(少し固め)。

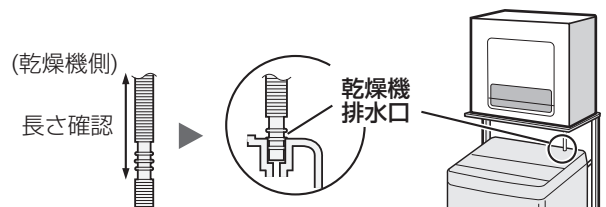

オートストッパー付水栓や、別売のオートストッパー水栓ジョイント、分岐水栓には、水栓つぎ手を使わず、直接給水ホースをつないでください。

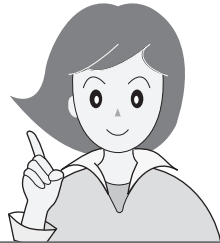

警告



必ず電源プラグをコンセントから抜いておこなう
(濡れた手で抜き差ししない)

プラグを抜く

【感電・けがの原因】

給水ホースを取り付ける

1

本体に給水ホースをつなぐ

- ① 袋ナットを給水ホース接続口にまっすぐあてがい、
- ② 強く締め付ける。
● 袋ナットをホースとともに動かすと、よく締まります。

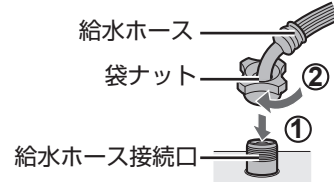

2

蛇口(横水栓 (37 ページ)) に、水栓つぎてを取り付ける

● 横水栓以外については、(37 ページ) をご覧ください。

- ① ねじ(4本)を緩めて蛇口に当てる。

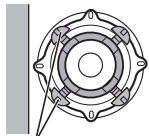

ねじを蛇口の径までゆるめて、中央に押し当てる。

壁側のねじ

- 壁側のねじをあらかじめ調整しておくことで取り付けやすくなります。
- 蛇口の径が大きい(16mm以上)ときは、つぎてリングをはずします。



つぎてリング

- ② まっすぐに押し当てながら、ねじを均等にしっかり締め付ける。

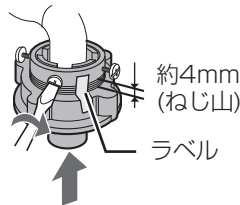

約4mm (ねじ山)
ラベル

- ③ ラベルをはがし、ねじ山が1~2mm程度になるまで、締め付けボディを強く締める。

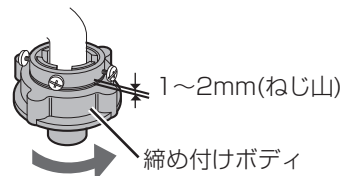

1~2mm(ねじ山)
締め付けボディ

【締め付けないと水漏れの原因】

- 水栓つぎては、傾きや緩みなく、蛇口の中央にしっかり固定してください。
- 取り付け直すときは、ねじ山が4mm程度見える状態まで一旦緩めてください。

3

水栓つぎてに給水ホースをつなぐ

● 取り付け前、水栓つぎての接続部を確認し、ごみなどが付着している場合は取り除いてください。

- ① スライダーを引き下げながら
- ② 水栓つぎてにまっすぐ、「カチッ」と音がするまでゆっくり差し込んでから、スライダーをはなす。

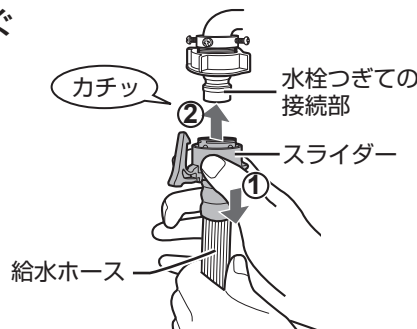

カチッ

水栓つぎての接続部

スライダー

給水ホース

● ロックレバーが、水栓つぎてのツバに確実に掛かっていることを確認してください。

ロックレバー

水栓つぎてのツバ

4

取り付け具合を確認・点検する

本体側

- 給水ホース接続部のぐらつき・ゆるみ、また、ホースの折れ曲がりがないか確かめる。【水圧で水が飛び散る原因】



いったんはずして付け直す

ホースの根元を持って左右に動かし、締め付けを確認。

水栓側

- ホースを引っ張り、傾き、ぐらつき、緩みなどがなく取り付けられている事を確かめる。
- 蛇口を開き、水漏れしないか確認。
水漏れしたときは、給水ホースを一旦はずして、取り付け直してください。(はずしかたは (42 ページ))
それでも水漏れが続く場合は、手順 ② に戻り、水栓つぎてを取り付け直してください。

- 水栓つぎては、長期のご使用でねじが緩んだりすると、水漏れし、水浸しなど思わぬ被害を招くことがあります。定期的に点検してください。

設置のしかた 4

給水ホースのはずしかた

はずすときに水が飛び散るため、まずホース内の水を抜く

1 ふたを閉めたまま蛇口を閉じて



入

2 水量 → スタート一時停止 → 約10秒後電源を切る

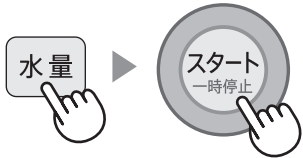

水量

スタート一時停止

3 給水ホースをはずす

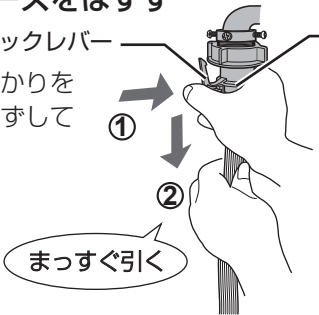

① ロックレバー
かかりをはずして

② スライダー
引き下げる

まっすぐ引く

- ホース内に水が残っていますので、容器などで受けてください。

ご注意 給水ホースは、正しく取りつけないと、水漏れの原因になります。ご注意ください！

- 水栓つぎと給水ホースは、必ず同梱のものか別売品をお使いください。
すでに付いている場合も新しいものに取り換えてください。
- 作りつけの水栓などで、接続部に傷がついていたり、さびやメッキのはがれがある場合は、新しいものに交換してください。また、取り付け前には接続部を確認し、ごみなどが付着している場合は、取り除いてください。【水漏れの原因】
- ホースの抜き差しは、まっすぐにおこなってください。
【ホース内部のパッキン(黒)が傷つき、水漏れの原因】
- ホースはゆっくり差し込んでください。
【ホース内部のパッキン(黒)がねじれて、水漏れの原因】
- ホースや接続部分などに、無理な力がかからないように取り付けてください。
ホースが短い場合は、別売の延長用給水ホースで延長してください。

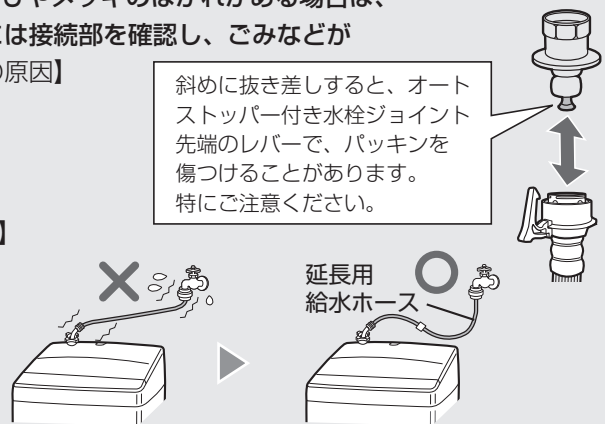

試運転する

設置が終わったら、必ず試運転をおこなってください。

運転中、本体、給水ホースや排水ホースの接続部、排水口などから、水漏れや異常な振動・騒音のないことを確認する。

- 脱水時、高速運転になるまでの間に一時的に振動が大きくなるありますが、異常ではありません。

1 標準コース、「洗い5分」[水量44L[47L/53L]]に設定

⇒5分 10分 15分

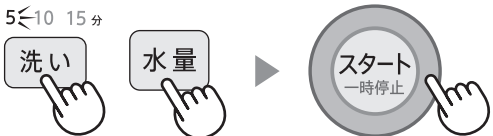

洗い

水量

スタート一時停止

- 水もれ、異音などが無いことを確認してください。

2 標準コース、「脱水3分」に設定

1⇒3分 6分



脱水

スタート一時停止

- 異音や異常な振動などが無いことを確認してください。

長期使用製品安全表示制度に基づく本体表示について

本体への表示内容

経年劣化により危害の発生が高まるおそれがあることを注意喚起するために、電気用品安全法で義務付けられた以下の表示を本体におこなっています。

【製造年】(本体に西暦4桁で表示してあります)



【設計上の標準使用期間】7年
設計上の標準使用期間を超えてお使いいただいた場合は、経年劣化による発火・けがなどの事故に至るおそれがあります。

設計上の標準使用期間とは

- 運転時間や温湿度など、右記の標準的な使用条件に基づく経年劣化に対して、製造した年から安全上支障なく使用することができる標準的な期間です。
- 設計上の標準使用期間は無償保証期間とは異なります。また、一般的な故障を保証するものでもありません。

■標準的な使用条件 JIS C 9921-4による

区分	項目	条件
環境条件	電圧	単相100V
	周波数	50Hz/60Hz
	温度	20℃
	湿度	65%
負荷条件	負荷	標準容量
	コース	標準コース
	給水圧力	0.03~0.8MPa
	給湯・給水温度	20±15℃
使用時間および回数	1日の平均使用回数	1.5回
	1回の使用時間	標準コースの時間
	1年間の使用日数	365日
	1年間の使用回数	1.5回×365日=547.5回/年

経年劣化とは

長期間にわたる使用や放置に伴い生ずる劣化をいいます。

- 設置状況や環境、使用頻度が上記の条件と異なる場合、または、本来の使用目的以外でご使用された場合は、設計上の標準使用期間より短い期間で故障したり経年劣化による発火・けがなどの事故に至るおそれがあります。

保証とアフターサービス

修理を依頼される時は 出張修理

- 1 「こんなときは？」(45~48ページ)や「エラー表示・お知らせ表示」(51ページ)などを調べてください。
- 2 それでも異常があるときは使用をやめて、必ず電源プラグを抜いてください。
- 3 お買いあげの販売店に次のことをお知らせください。

- ・品名: 全自動電気洗濯機
- ・形名: (本書の表紙に記載の形名)
- ・お買いあげ日(年月日) ・故障の状態(具体的に)
- ・ご住所(付近の目印も合わせてお知らせください)
- ・お名前 ・電話番号 ・ご訪問希望日

便利メモ お買いあげの際に記入されると便利です。

販売店名 _____
電話 () _____
お買いあげ日 _____年 _____月 _____日

保証期間中

- 修理に際しましては保証書をご提示ください。保証書の規定にしたがって修理させていただきます。

保証期間が過ぎているときは

- 修理すれば使用できる場合には、ご希望により有料で修理させていただきます。

修理料金のしくみ

- 修理料金は技術料・部品代・出張料などで構成されています。

技術料	故障した製品を正常に修復するための料金です。
部品代	修理に使用した部品代金です。
出張料	製品のある場所へ技術者を派遣する場合の料金です。

保証書(別添)

- 保証書は「お買いあげ日・販売店名」などの記入をお確かめのうえ、販売店から受け取ってください。保証書は、内容をよくお読みの後、大切に保存してください。
- **保証期間…お買いあげの日から1年間です。**保証期間中でも有料になることがありますので、保証書をよくお読みください。以下の消耗品は保証期間内でも「有料」とさせていただきます。
 - ・糸くずフィルター

補修用性能部品の保有期間

- 当社は、電気洗濯機の補修用性能部品を製品の製造打切後、7年保有しています。
- 補修用性能部品とは、その製品の機能を維持するために必要な部品です。

部品について

- 環境への配慮のため、修理に際して再生部品・代替部品を使用する場合があります。また、修理後、交換した部品は当社が任意に回収のうえ適切に処理いたします。

廃棄時にご注意

2001年4月施行の家電リサイクル法ではお客様がご使用済みの電気洗濯機を廃棄される場合は収集・運搬料金と再商品化等料金をお支払いいただき、対象品を販売店や市町村へ適正に引き渡すことが求められています。

一般家庭用以外の目的でご使用になる場合

理容院や美容院・寮・病院など、一日の使用時間が一般家庭に比べて極端に長い場合や、薬品が付着した衣類を洗濯や乾燥する場合には、短期間で部品の交換が必要になることがあります。この場合は、保証期間の対象になりませんので、原則として有料修理となります。お買いあげの販売店にご相談のうえ、定期的な点検を受けてお使いになることをおすすめします。

お客様ご相談窓口のご案内

修理・使いかた・お手入れ・お買い物などのご相談・ご依頼、および万一、製品による事故が発生した場合は、**お買いあげの販売店、または下記窓口にお問い合わせください。**

ファクシミリ送信される場合は、製品の形名やお問い合わせ内容のご記入をお願いいたします。

※弊社では、確実なお客様対応のため、フリーダイヤル・ナビダイヤルサービスをご利用のお客様に「発信者番号通知」をお願いしています。発信者番号を非通知に設定されている場合は、番号の最初に「186」をつけておかけください。



いつでも便利なWebサービス【シャープオンラインサポート】

ご質問やお困りごとは、気軽にアクセス、しっかりアシスト！

シャープ お問い合わせ

<http://www.sharp.co.jp/support/>

スマートフォンや
携帯電話はこちらから



インターネットから修理のお申し込みや進捗確認も24時間サポート

シャープ 修理相談

<http://www.sharp.co.jp/support/repair.html>

スマートフォンや
携帯電話はこちらから



使用方法のご相談など【お客様相談室】おかけ間違いのないようご注意ください。

受付時間 (年末年始を除く) ●月曜～土曜：9:00～18:00 ●日曜・祝日：9:00～17:00

固定電話、PHSからは、フリーダイヤル

0120 - 078 - 178

携帯電話からは、ナビダイヤル

0570 - 550 - 449

■フリーダイヤル・ナビダイヤルがご利用いただけない場合は…

電話	FAX
050 - 3852 - 5405	06 - 6792 - 5993
〒581-8585 大阪府八尾市北亀井町3丁目1番72号	



修理のご相談など【修理相談センター】おかけ間違いのないようご注意ください。

受付時間 (年末年始を除く) ●月曜～土曜：9:00～20:00 ●日曜・祝日：9:00～17:00

固定電話、PHSからは、フリーダイヤル

0120 - 02 - 4649

携帯電話からは、ナビダイヤル

0570 - 550 - 447

■フリーダイヤル・ナビダイヤルがご利用いただけない場合は…

電話	FAX
050 - 3852 - 5520	06 - 6792 - 3221
〒581-8585 大阪府八尾市北亀井町3丁目1番72号	

■QRコードについて

スマートフォンやタブレット端末のバーコードリーダーで読み取ってください。(読み取れない場合は近傍に表記のアドレスを直接入力してください) 誘導されるサイトおよび動画の視聴は無料ですが、通信料金はおお客様のご負担になります。QRコードは株式会社デンソーウェーブの登録商標です。

【ご相談窓口におけるお客様の個人情報のお取り扱いについて】

シャープ株式会社および関係会社は、お客様の個人情報をご相談対応や修理対応などに利用させていただいております。個人情報は適切に管理し、修理業務等を委託する場合や正当な理由がある場合を除き、第三者に開示・提供いたしません。個人情報の開示・訂正、利用訂正等の請求その他お問い合わせは、シャープ株式会社個人情報ご相談窓口にご連絡ください。電話番号：[06-6792-8004 (受付時間：平日、9:00～12:00、13:00～17:00) ただし、祝日など弊社休業日を除く] 個人情報の取扱いの詳細については、<http://www.sharp.co.jp/privacy/index-j.html> をご参照ください。

●所在地・電話番号・受付時間などについては、変更になることがあります。(2017.10)

こんなときは? 1

修理依頼やお問い合わせの前に、もう一度お調べください。

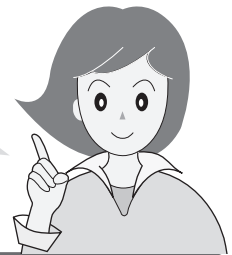

こんなとき

お調べください

参照ページ

衣類が変色する
(黄ばみ・黒ずみ・色移り)

●変色はさまざまな要因で起こります。

	変色の要因	対処方法	
		お試しください	変色した衣類は
柔軟剤	<ul style="list-style-type: none"> ● 水に溶けにくく高濃度で付着すると、局部的なシミになりやすいものもあります。 ● 入れすぎていませんか。(衣類に直接かかると同様のシミになることがあります) 	<ul style="list-style-type: none"> ● 正しく量る。 ● 柔軟剤の種類を変える。 ● 濃縮タイプから従来タイプに変える。 	<ul style="list-style-type: none"> ● 固形石けんなどで、すぐにもみ洗います。
水道水のサビ	<ul style="list-style-type: none"> ● 水道管のサビで、衣類が変色する場合があります。(白いタオルなどに水道水を通すと確認できます) 	—	<ul style="list-style-type: none"> ● 白物は還元系漂白剤で漂白する。
入浴剤	<ul style="list-style-type: none"> ● 入浴剤の種類によっては洗濯に使用すると変色するものがあります。 	<ul style="list-style-type: none"> ● 入浴剤または風呂水の使用をやめる。 	<ul style="list-style-type: none"> ● 白物は塩素系、色柄物は酸素系漂白剤で漂白する。 ● 硫黄によるサビの場合、白物は還元系漂白剤で漂白する。
色移り	<ul style="list-style-type: none"> ● 新しい色柄物など色落ちしやすいものをいっしょに洗うと色移りする場合があります。 	<ul style="list-style-type: none"> ● 色落ちしやすいものは分けて洗う。 	<ul style="list-style-type: none"> ● 白物は塩素系、色柄物は酸素系漂白剤で漂白する。(→落ちない場合もあります)

衣類の仕上がり

洗濯物が傷んだ	<ul style="list-style-type: none"> ● お洗濯中、衣類が浮き上がっていませんか。 ● 毛布などの大物を洗濯キャップや大型毛布用丸型ネットを使用せずに洗いませんか。 	5 20
糸くずが付く	<ul style="list-style-type: none"> ● 水量を増やしたり、注水すぎをお試しください。 ● 新しいタオルなどは糸くずが出やすいため、分け洗いをおすすめします。 	49,50 —
乾きが悪い	<ul style="list-style-type: none"> ● 衣類の量が多すぎませんか(「U5」を表示していませんか)。 ● 乾きにくいものが混ざっていませんか? 分けて、規定容量以下にすると、効率よく乾燥できます。 	51 —
	<ul style="list-style-type: none"> ● 風乾燥だけの場合は、十分に脱水をしてからほぐして入れます。 	24
	<ul style="list-style-type: none"> ● 送風乾燥のため化繊以外の衣類は完全に乾かすことはできません。(送風により、衣類に含まれている水分を減らし干し時間を短縮することができます) 	24
風乾燥終了後衣類のしわが気になる	<ul style="list-style-type: none"> ● 以下の方法をお試しください。 <ul style="list-style-type: none"> ● 衣類の量を少なめにする。 ● 運転中に「一時停止」し、衣類をほぐして上下を入れ換えてから再スタートする。 	—

お客様ご相談窓口のご案内 / こんなときは?

こんなときは？ ②

こんなとき	お調べください	参照ページ
電源がすぐに切れない 電源が入らない	<ul style="list-style-type: none"> ● 電源「切」ボタンを押すと、約4秒間コースランプなどが点灯したのち電源が切れます。その間は電源「入」を受け付けません。電源を入れ直したいときは、ランプがすべて消えてから、操作してください。 	7
洗濯物の量に対する 水量が合わない	<ul style="list-style-type: none"> ● 水が残っていると計量しません。(40Lなど決められた水量になります) ● 「高濃度洗浄」をおこなうため、初めは少なく見えますが、その後適量まで追加しながら洗います。 ● 水量は洗濯物の重量で決まります。化繊が多かったりネットを使うと軽めに、濡れたものが入っていると重めに計量します。合わない場合は「水量」ボタンで調節できます。いつも合わないと感じる場合は、計量時の水量調整ができます。 	— 12 31
給水つぎてから水漏れする	<ul style="list-style-type: none"> ● 蛇口の形状や水栓つぎての取り付けを確認します。 	37,41
運転が止まったように見える	<ul style="list-style-type: none"> ● ガンコ汚れコースではつけ置き中、おしゃれ着コースでは、やさしく洗うために止まって見えることがあります。 	—
洗いやすすぎの途中や 終わりにパルセーターが 小刻みに動く	<ul style="list-style-type: none"> ● 洗濯物の片寄りを防いだり、ほぐしたりしています。 	—
排水しない	<ul style="list-style-type: none"> ● 排水ホースを排水口に接続していますか。 ● 排水ホースを水が流れやすいように設置していますか。(ホースの長さ、折れ曲がりなどにご注意を) ● 排水口が詰まっていますか。 	38 39 33,39
柔軟剤が流れてしまう 流れない	<ul style="list-style-type: none"> ● 入れすぎていませんか。 ● 洗剤ケースを強く押し込みませんでしたか。 ● ケース内で固まっていますか。ケースを水洗いしてください。 	9,10 10 32
選んでいないのに、注水 すすぎをおこなっている	<ul style="list-style-type: none"> ● 脱水中に泡が多量に発生すると泡を消すための行程(注水すすぎ)を追加します。 ● 排水ホースの位置が高くなっていませんか。 	— 39
脱水中に給水をして すすぎに変わる	<ul style="list-style-type: none"> ● 洗濯物の片寄りや多量の泡の発生を検知し、自動修正しています。(このまま運転を続けてください)直らない場合は「E4」または「E19」を表示して止まります。 	51
最終すすぎの水がにごって いる 洗濯終了後、洗濯・脱水槽 に白い線が付く	<ul style="list-style-type: none"> ● にごりの原因は、洗剤そのものでなく粉末洗剤の成分(ゼオライト)です。洗濯後、ゼオライトと水の成分が結合し、槽に白い線が付くことがあります。気になる場合は、液体洗剤を使ったり、すすぎ回数を増やしてください。 	32
脱水の初め低速回転が続く	<ul style="list-style-type: none"> ● 高速回転の前にバランスを整えています。 	—

電源・洗う・脱水

修理依頼やお問い合わせの前に、もう一度お調べください。

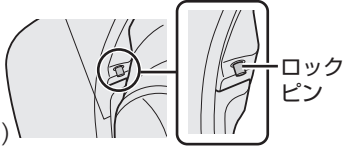

	こんなとき	お調べください	参照ページ
電源・洗う・脱水	「ほぐし運転」をしない	<ul style="list-style-type: none"> ● 「ほぐし運転」をやめる設定になっていませんか。 ● 洗濯量が約5kgより多い場合、衣類を傷める恐れがあるため、「ほぐし運転」をおこないません。 ● 脱水のみや、風乾燥まで連続運転をおこなうときは、「ほぐし運転」をおこないません。 	30 13 13
	ほとんど絞れない すすげない	<ul style="list-style-type: none"> ● 泡が多量に発生すると、内部で抵抗になり脱水回転が妨げられるため、絞れなかったり、すすげなくなることがあります。「注水すすぎ～脱水」を選んで運転し直してください。 <p><泡発生の原因> 例</p> <ul style="list-style-type: none"> ● 洗剤の入れ過ぎ(正しく量る) ● 排水ホースの設置不良(適切に設置する) 	18,49,50 9 39
ふたロック	ふたが開かない	<ul style="list-style-type: none"> ● 運転中に停電したり電源プラグを抜くと安全のためロックします。通電後、電源を入れると開けられます。 ● 電源を入れ直してください。 	— —
	ふたが開いているのに、ロックがかかって(ロックピンが出て)おり、ふたが閉まらない	<ul style="list-style-type: none"> ● 運転中は「スタート」ボタンで一時停止し、ふたを閉め直します。(無理に閉めると破損します) 	—
	運転中にロックしない 運転が終わっているのにロックしていない状態で回転している	<ul style="list-style-type: none"> ● 故障のおそれがあります。回転中は危険ですので、絶対に手を入れないでください。ただちに使用を中止し、修理を依頼してください。 	—
ふろ水	「ふろ水すすぎ」を選んで いるのに水道水ですすぐ	<ul style="list-style-type: none"> ● すすぎが2回以上の場合、最終すすぎは水道水で仕上げます。(1回の場合でも柔軟剤投入のため、途中で水道水が出ます) ● ふろ水がなくなると、途中で水道水に切り替えて給水を続けます。 ● 「注水すすぎ」の場合「44L(47L/53L)」に達したあとの注水は水道水です。 	27 27 27
	ふろ水が給水できない	<ul style="list-style-type: none"> ● ポンプが浮いていませんか。 ● ポンプのフィルターが目詰まりしていませんか。 ● 浴槽にふろ水が残っていますか。 ● ふろ水ホースやコードを確実に接続していますか。 ● スタート後に「ふろ水」ボタンを押しませんでしたか。(いったん押すと切り換わりふろ水に戻りません) ● ホース内に空気が入っていませんか。(使用后、残水を抜かないで放置すると空気の層ができます) <p>以上のいずれにも該当しない場合は、ポンプの故障が考えられます。販売店で買い求めください。</p>	26 34 26 26 27 26
	ふろ水給水が止まらない	<ul style="list-style-type: none"> ● 浴槽が本体より高い位置にありませんか。 	27

こんなときは？

こんなときは? ③

修理依頼やお問い合わせの前に、もう一度お調べください。

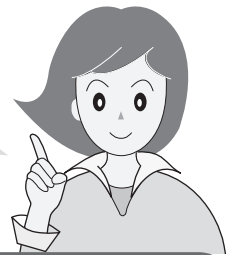

	こんなとき	お調べください	参照ページ
振動・音	異常な音がする 振動が大きい	<ul style="list-style-type: none"> ●がたつき、傾きはありますか。(据え付け状態を確認) ●排水ホースは正しく処理していますか。 	40 38
	槽に水がないのに、槽を動かすと水の音がする (「シャワシャワ」音)	<ul style="list-style-type: none"> ●脱水時のバランスをとるための液の音です。 	—
	脱水のはじめに音がする (「パチッパチッ」音)	<ul style="list-style-type: none"> ●脱水の水が槽に当たって発生する音です。 	—
	脱水中音がする (「ポコポコ」音)	<ul style="list-style-type: none"> ●排水ホースは水平に(高さ10cm以下)設置されていますか。排水が悪いと異音が発生する原因になります。 	39
	脱水中の途中から音が 変わる	<ul style="list-style-type: none"> ●脱水後「ほぐし運転」をおこなっているためです。 	13
その他	本体や床が濡れる	<ul style="list-style-type: none"> ●以下のような場合、槽の外側が結露して床面を濡らすことがあります。別売の洗濯機用トレーをご利用ください。 <ul style="list-style-type: none"> ・水温と室温に差がある／地下水、井戸水で洗濯 	裏表紙
	床に脚の跡がつく	<ul style="list-style-type: none"> ●塩化ビニールの床に設置している場合、床材の成分でゴム製の脚の色が移ることがあります。別売の洗濯機用トレーのご使用をおすすめします。 	裏表紙
	室内の照明が一瞬暗くなる ことがある	<ul style="list-style-type: none"> ●ご家庭のコンセント回路によっては、モーター始動時に一瞬電圧が低下します。(専用のコンセント回路のご使用をおすすめします) 	—
	ラジオ、テレビに雑音が入ったり、映像が乱れる ことがある	<ul style="list-style-type: none"> ●ラジオ、テレビからできるだけ離してください。 	—

コースの詳細 1

運転内容 / 選べる内容

● []内、左はES-GV9B/右はES-GV10B

自動運転の内容

コース	容量の上限	洗い	すすぎ	脱水	風乾燥	所要時間の目安 ^{※1}	水量	
標準	GV8B 8kg	7~9分	シャワー →ため	7~8分	/	27~35分 ^{※2}	18~44L	
	GV9B 9kg	7~12分				27~41分 ^{※2}	18~47L	
	GV10B 10kg	7~14分				27~45分 ^{※2}	18~53L	
サッと予洗い	0.5kg	4分	1分	6分		—		
時短	GV8B 8kg	5~6分	給水しながら かくはん・排水	6分		15~27分	18~39L	
	GV9B 9kg						18~39L	
	GV10B 10kg						18~44L	
部屋干し	4kg	7~9分	シャワー→ため	8分		1~2時間	1時間28分~2時間35分	18~42L
毛布	毛布は4.2kg	12分	注水→注水	6分		49分	44L[47L/53L] ^{※4}	
ガンコ汚れ	4.5kg	42~52分	ため→ため	7~8分		71~88分 ^{※3}	18~42L	
おしゃれ着	2kg	10分	ため→ため	ソフト95秒	35分	34L ^{※4}		
シワ抑え	1kg	7分	シャワー→ため	1分	22~24分 ^{※3}	18~24L		
槽洗浄	—	6時間	注水→注水	3分	7時間	44L[47L/53L] ^{※4}		

各ボタンで選べる内容

コース	洗い	すすぎ ^{※5}	脱水 ^{※6}	風乾燥	水量
標準 (おうち流)	5分・10分・15分・ 洗いなし	ため1回(ためすすぎ)・ 注水1回(注水すすぎ)・ ため2回・注水2回・ため3回・ 注水3回・すすぎなし	1分・3分・6分・ 9分・脱水なし	0.5時間・1時間・ 2時間・3時間・ 風乾燥なし	12L・18L・24L・ 27L・31L・34L・ 37L・40L・ 44L[47L/53L]
時短	2分延長可	1分延長可	2分延長可	/	— <変更不可>
部屋干し	【標準と同じ】			0.5時間・1時間・ 2時間・3時間	【標準と同じ】
毛布	【標準と同じ】			/	
ガンコ汚れ	自動 (「5・10・15分」表示)・ 洗いなし	【標準と同じ】			
おしゃれ着	10分・洗いなし	ため2回・すすぎなし	ソフト95秒(「3分」表示)・ 脱水なし	/	
シワ抑え	【標準と同じ】			1分・3分・脱水なし	
槽洗浄	2時間・6時間・8時間	注水2回 <変更不可>	2分(「3分」表示) <変更不可>	0.5時間・ 風乾燥なし	

※1 給・排水事情やふる水の使用により長くなります。※2 容量約5kg以下では、ほぐし運転をおこなうため、所要時間が約2~3分長くなります。※3 容量の上限が5kg以下のため、ほぐし運転の時間を含んでいます。※4 水量が決まっています。必要に応じて水量を変更してください。(洗濯量は計量しません)※5 「シャワー→ため」は選べません。※6 洗濯~風乾燥連続では「1分」「脱水なし」は選べません。

こんなときは？ / コースの詳細

コースの詳細 2

表示の見かた

洗い・すすぎ・脱水・風乾燥

洗い			
≧5<	10	15分	5分
5	≧10<	15分	10分
5	10	≧15<分	15分
≧5<	≧10<	≧15<分	(ガンコ汚れコース)自動
5	10	15分	洗いなし

脱水			
≧1<	3	6分	1分
1	≧3<	6分	3分
1	3	≧6<分	6分
1	≧3<	≧6<分	9分
1	3	6分	脱水なし

すすぎ			
注水	≧1<	2回	ためすすぎ1回
≧注水<	≧1<	2回	注水すすぎ1回
注水	1	≧2<回	ため2回 または シャワー+ため
≧注水<	1	≧2<回	注水2回
注水	≧1<	≧2<回	ため3回
≧注水<	≧1<	≧2<回	注水3回
注水	1	2回	すすぎなし

風乾燥			
≧0.5<	1	2時間	0.5時間
0.5	≧1<	2時間	1時間
0.5	1	≧2<時間	2時間
0.5	≧1<	≧2<時間	3時間
0.5	1	2時間	風乾燥なし

すすぎの種類

シャワーすすぎ

シャワーで洗濯物全体に水をしみこませ、脱水で絞ってすすぐ。

(シャワー)



ためすすぎ

表示水量まで給水後すすぐ。

(給水)



注水すすぎ

表示水量に関係なく、44L[47L/53L]まで給水後、かくはん→注水すすぎをおこなう。

(給水)



仕様

形名	ES-GV8B	ES-GV9B	ES-GV10B
電源	100V 50/60Hz共用		
標準洗濯・脱水容量	8.0kg (乾燥布質量)	9.0kg (乾燥布質量)	10.0kg (乾燥布質量)
標準水量	44L	47L	53L
標準使用水量	85L(標準コース)	95L(標準コース)	105L(標準コース)
電動機定格消費電力	260W	280W	380W
運転音	洗い時35dB 脱水時38dB	洗い時37dB 脱水時38dB	洗い時38dB 脱水時38dB
洗濯の方式	うす巻式		
水道水圧	0.03~0.8MPa		
外形寸法*	幅600×奥行595×高さ960(mm)		
製品質量	38kg		

ふる水ポンプ	
定格	直流 12V/1.2A
揚水量 長さ4m時	揚程1m 7L/分 (揚程1.4m) 6L/分

*幅には排水ホースを、高さには給水ホースを含む。

- 上表は、日本電機工業会自主基準による。
- 電源プラグを差し込んだ状態で、電源スイッチを「切」にしたときの待機時消費電力は0(ゼロ)です。
- 本機はヘルツ(Hz)フリーです。転居により電源周波数が変わっても、部品の取り換えや調整は不要です。

エラー表示・お知らせ表示

●点灯・点滅している進行表示(「洗い」「すすぎ」などのランプ)を急速点滅させながら、以下の表示でお知らせします。

表示・お知らせ内容		お調べください	原因を取り除いて再スタート
E1	給水できない	<ul style="list-style-type: none"> ●蛇口を開けましたか。(ふろ水給水時にも) ●断水していませんか。 ●給水弁用フィルターが詰まっていますか。(33ページ) 	「スタート」を押す
	給水が止まらない	<ul style="list-style-type: none"> ●「槽の内側/外側の両方を洗浄する場合」で排水ホースを立てましたか。(36ページ) 	排水ホースを立て、初めからやり直す
E2	ふたが開いている	<ul style="list-style-type: none"> ●排水ホースの位置が高くありませんか。 ① 電源を切り、排水ホースを水平(高さ10cm以下)にする。 ② 電源を入れ直し、排水してから洗濯を続ける。 	
E3	排水できない	<ul style="list-style-type: none"> ●排水口が詰まっていますか。 ●排水ホースがつぶれていたり長すぎませんか。 ●排水位置が10cm以上になったりホースの先がふさがっていませんか。(39ページ) ●排水ホースを3m以上に延長していませんか。 	「スタート」を押す
E4	脱水できない	<ul style="list-style-type: none"> ●本体が傾いたり、がたついていませんか。 ●洗濯物がはみだしかけていませんか。 ●洗濯物が片寄っていませんか。(特にジーンズや厚手の衣類などは片寄りやすい)  <p>振動が大きくなり、ストップスイッチがはたらいた。槽が完全に止まってから洗濯物を均一に直す。</p> <p>※ チャイルドロック設定中は、ふたロックを解除してからご確認ください。(31ページ)</p>	ふたを閉める 約15秒後(残水状況によっては約1分後)に回転を始める。
E19	交互に表示	<ul style="list-style-type: none"> ●排水事情が悪くありませんか。(「E3」参照) ●洗剤を入れすぎていませんか。 	「スタート」を押す
E21	交互に表示 ふたロックがかからない、はずれない	<ul style="list-style-type: none"> ●ふたのロック部に、布などがはさまっていませんか。(ふたロック部の位置は4ページ) 	ふたを閉め、「スタート」を押す
C...	などの表示のとき	<ul style="list-style-type: none"> ●電源をいったん切り、1分ほどしてから入れ直します。再度同じ表示をするときは故障のおそれがありますので、電源プラグを抜き、すぐに点検・修理を依頼してください。 	
U5	(洗濯～風乾燥中) 洗濯物の量が多い	<ul style="list-style-type: none"> ●洗濯量が4kgより多い場合、お知らせします。電源を切って適量に減らしてスタートし直してください。そのまま運転を続けると衣類がほぐれにくく乾きむらになります。(洗濯物がぬれていると表示することもあります) 	

エラー表示

お知らせ表示

コースの詳細／仕様／エラー表示・お知らせ表示

別売品

下記の部品、流通コードおよび希望小売価格は、2017年6月現在のもので変更する場合があります。詳しくは、お買いあげの販売店または以下のシャープホームページにてご確認ください。
洗濯機・別売オプション品ページ <http://www.sharp.co.jp/support/washer/option.html>

延長用給水ホース

付属の給水ホースにつき足して使用します。

1m用	流通コード	210 360 0110	1,300円+税
2m用	流通コード	210 360 0111	1,750円+税
3m用	流通コード	210 360 0112	2,000円+税
5m用	流通コード	210 360 0113	2,750円+税

給水ホース

水栓つぎては付属していません。オートストッパー付き水栓ジョイントとともにお求めください。

0.5m用	流通コード	210 360 0291	1,300円+税
1m用	流通コード	210 360 0187	1,800円+税

オートストッパー付き水栓ジョイント

直形ノズルYSP-2A	L形ノズルYSP-2L
2,500円+税	3,000円+税

分岐水栓

流通コード	211 425 0164	5,700円+税
-------	--------------	----------

排水Lつぎて

排水ホースのコーナー処理に。		
流通コード	210 247 0062	1,250円+税

真下排水つぎてセット

(据付脚 高さ2.7cm 4個同梱)	(プラスチック製)
排水口が本体の下にある場合に。	
ES-MH2	2,000円+税

延長用排水ホース(長さ1.3m)	延長用排水ホース
流通コード	210 360 0575
	2,000円+税

洗濯機用トレー

(幅570 奥行570 高さ10(mm))
床を結露による水滴から守ります。(排水口はなく防水パンとは異なります。防水パンについては住設機器メーカーなどにお問い合わせください)
流通コード 210 416 0064 3,700円+税

洗濯槽クリーナー(塩素系)

石けんかすなどの汚れ落としに。
ES-C 2,000円+税

ふる水ポンプセット

長さ4m
(ポンプ本体抗菌仕様/交換用フィルター同梱)
ES-FP4M 3,500円+税

長さ5m
流通コード 210 396 0117 3,000円+税

延長用ふる水ホースセット

付属品のふる水ポンプセットにつき足して延長できます。

長さ2m
流通コード 210 360 0535 2,000円+税

長さ5m
流通コード 210 360 0477 2,900円+税

洗濯キャップ

流通コード 210 938 0003 1,500円+税

大型毛布用丸型ネット

流通コード 210 931 0008 4,200円+税

糸くずフィルター

流通コード 210 337 0428 500円+税

給水弁用フィルター

流通コード 210 337 0217 300円+税

衣類乾燥機用ユニット台

KD-3S3 14,700円+税

お問い合わせ先

お問い合わせの前にもう一度「こんなときは？」(45~48ページ)、「エラー表示・お知らせ表示」(51ページ)をご確認ください。

お客様ご相談窓口(44ページ)よりお問い合わせください。

■製品の「よくあるご質問」への回答を24時間音声ガイダンスでご案内(電話オペレーターにはつながりません)

自動音声案内 フリーダイヤル(携帯電話からもご利用いただけます)

0120-001-252

Webもご利用ください。

(機種により対応していない項目もあります)

シャープ お問い合わせ

<http://www.sharp.co.jp/support/>



故障診断ナビ

症状別での故障診断など



ビジュアルガイド

操作手順の動画や写真のご案内など

<http://www.sharp.co.jp/support/visualguide/index.html>



Q&A情報 よくあるご質問

お問い合わせの多いご質問や、アドバイスなど



上手な家電製品の使い方

お手入れのしかたなど

シャープ株式会社

本 社 〒590-8522 大阪府堺市堺区匠町1番地
健康・環境システム事業本部 〒581-8585 大阪府八尾市北亀井町3丁目1番72号



[J-Moss 対応について]
http://www.sharp.co.jp/corporate/eco/data_list/greenseal/jmoss/index.html

Printed in China
TINSJA916QBRZ 17L— ②