

# SHARP®

全自動電気洗濯機 **家庭用**

## 取扱説明書

形名

イー エス ジー イー アール

# ES-GE70R



### 仕様

電 源	100V 50/60Hz共用
標準洗濯・脱水容量	7kg (乾燥布質量)
標 準 水 量	40L
標準使用水量	88L(標準コース)
電動機定格消費電力	360/440W
運 転 音	洗い時40dB 脱水時46dB
洗濯の方式	うす巻式
水道水圧	0.03~0.8MPa
外形寸法※	幅565×奥行535×高さ898(mm)
製品重量	34kg

- ※幅には排水ホースを、高さには給水ホースを含む。
- 上表は、日本電機工業会の自主基準による。
  - 電源プラグを差し込んだ状態で電源スイッチを「切」にしたときの待機時消費電力は0(ゼロ)です。
  - 本機はヘルツ(Hz)フリーです。  
転居により電源周波数が変わっても、部品の取り換えや調整は不要です。

### ふる水ポンプ

定 格	直流12V 1.2A
揚 水 量	揚程1m 7L/分 長さ4m時 (揚程1.4m 6L/分)

- ふる水ポンプは指定以外のものをご使用になれません。当社別売品をお求めください。

みんなで家電リサイクル、つくろう循環型社会

## もくじ

ページ

### 準備と確認

- 安全上のご注意
- 操作部の見かた
- 準備とあとしまつ
- コースの紹介
- ご使用前に

2  
4  
5  
6  
8

### 使いかた

- 洗剤類の使いかた  
(洗剤類の使用量、のりづけのしかたなど)
- 洗濯する  
(標準/時短/すすぎ1回/ガンコ汚れコース)
- デリケートな衣類を洗う  
(おしゃれ着コース)
- 毛布のお洗濯に  
(毛布コース)
- 風乾燥する  
(干し時間の短縮や化繊の乾燥に)
- 個別に洗濯する  
(脱水だけしたいときなど)
- ふる水を使う
- 予約運転する
- 洗濯・脱水槽を清潔に  
(槽クリーン)
- 設定を変更する  
(運転内容の変更/終了音の消しかた/  
水量調整/チャイルドロック)

9  
12  
14  
15  
16  
17  
18  
20  
21  
22

### 必要なとき

- お手入れする  
(フィルター類など/槽洗浄)
- 長期使用製品安全表示制度に基づく本体表示について
- 保証とアフターサービス
- お客様ご相談窓口のご案内
- こんなときは?
- エラー表示
- 付属品/別売品

23  
27  
27  
28  
29  
31

裏表紙

お買いあげいただき、まことにありがとうございました。  
この取扱説明書をよくお読みのうえ、正しくお使いください。  
ご使用前に「安全上のご注意」を必ずお読みください。  
この取扱説明書は据付説明書、保証書とともにいつでも見ることが出来る所に必ず保存してください。

# 安全上のご注意

人への危害、財産への損害を防ぐため、お守りいただくことを説明しています。

■誤った使いかたで生じる内容を次のように区分して、説明しています。

 **警告** 「死亡または重傷を負うおそれがある」内容。

 **注意** 「軽傷を負う、または財産に損害を受けるおそれがある」内容。



## 警告

感電や漏電、発火などによる事故やけがを防ぐために

### 電源や電源プラグ・コードは



- 傷んだものは使わない
- 束ねない、無理に曲げない
- 傷付けない、加工しない
- 重い物をのせない、挟み込まない
- 引っ張らない、ねじらない
- コードを持って抜かない
- 濡れた手で抜き差ししない
- ゆるんだコンセントは使わない  
(感電・ショート・発火の原因)



- 定格15A・交流100Vの単独コンセントを使う  
(電源や定格が異なったり、他の器具と併用すると分岐コンセント部が異常発熱して発火の原因)
- 電源プラグの刃および刃の取付面にほこりが付着している場合はよく拭く  
(火災の原因)

### 洗濯・脱水槽は



- 幼児にのぞかせない
- 近くに台を置かない  
(中に落ちてけがの原因)
- 完全に止まるまで触れない  
(洗濯物が手に巻き付くとけがの原因)
- 改造はしない
- 修理技術者以外の方は分解したり、修理をしない  
(火災・感電・けがの原因)  
修理はお買いあげの販売店にご相談を

### 据え付けは



- 浴室など湿気の多い所や風雨にさらされる場所に置かない  
(感電や漏電による火災の原因)



アース線接続

- アースを確実に取り付ける  
(故障や漏電のときに感電の原因)  
アース工事は販売店、または最寄りの電気工事店にご相談を

### お手入れの際は



- 本体各部に直接水をかけない  
(ショート・感電の原因)



プラグを抜く

- 必ず電源プラグをコンセントから抜く  
(感電やけがの原因)

### その他



- ガソリン・灯油・ベンジン・シンナー・アルコールなどや、それらが付着した洗濯物を絶対に入れたり近付けたりしない  
(爆発・火災の原因)
- プラスチック部には絶対に火気を近付けない  
(火災・変形の原因)
- 脱水中にふたのロックがかからない(回転中でもふたが開けられる)ときや、運転終了後、洗濯・脱水槽が回転しているときは、絶対に手を入れない。  
ただちに電源プラグを抜き修理を依頼する  
(けがの原因)

必ずお守りください

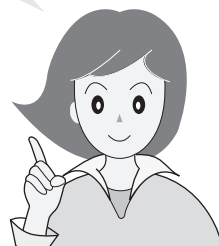

■お守りいただく内容の種類を次の図記号で説明しています。

してはいけないこと。

しなければならないこと。

## 注意

漏電やけがを防ぎ家財などを守るために

### 洗濯物・本体・周囲の壁などの損壊を防ぐために



- 防水性の衣類やシートは洗濯・脱水・風乾燥しない
  - ・レインコート・サウナスーツ
  - ・ウィンドブレーカー・スキーウェア
  - ・ダウンジャケット・理美容用クロス
  - ・オムツカバー・自転車、自動車などのカバー
  - ・寝袋・防水シート・防水エプロン など
 (水が抜けられないため脱水中に異常振動を起し、転倒によるけが、本体・壁・床などの損壊、水漏れの原因)



- 毛布など大物は、折りたたんで重ねた状態で入れない(洗濯中に固まりやすいため脱水中に異常振動を起し、転倒によるけが、本体・壁・床などの損壊、水漏れの原因)
- 15ページ** をご確認くださいのうえ大型毛布用ネットを使用して正しく入れてください。

- カーペット・水を通さないカーペットカバーやマット類(裏にゴムなどが付いているものは)洗濯・脱水・風乾燥しない

- 用途外には、使用しない  
洗濯機本来の用途以外のものを洗ったり、脱水しない。  
(異常振動を起し本体損壊やけがの原因)

※衣類の取扱い表示をご確認ください。  
※異常振動が起こった場合、安全装置がはたりますが、槽が高速で回転しているときはすぐに止まりませんのでご注意ください。

### 運転前の確認



- 蛇口を開いてホースの接続を確認する  
(ねじがゆるんでいると、水漏れして水びたしなどの思わぬ被害の原因)

### 運転後の確認



- 必ず蛇口を閉じる  
(万一の水漏れ防止)

### 電源プラグは



プラグを抜く

- 電源プラグを抜くときは、電源コードを持たずに必ず先端の電源プラグを持って引き抜く(感電・ショート・発火の原因)
- 長期間ご使用にならないときは、必ず電源プラグをコンセントから抜く  
(絶縁劣化による感電や漏電・火災の原因)

### その他



- 上にのぼったり重い物をのせたりしない  
(変形・破損により、けがをする原因)
- 運転中は本体の下に手足を入れない  
(回転部などがあり、けがや感電の原因)  
とくに置台などを使用すると、床面とのすき間が大きくなります。ご注意ください。
- ロックされたふたを無理に開けない  
(ふたやロック機構部が破損の原因)

### その他のご注意

- 操作部付近に、磁石など磁気を帯びたものを近づけない。(誤動作の原因)
- 上に物を置かない。(振動による落下や誤動作の原因)

### 温度に注意



- 温水を使用する場合は、50℃以上のお湯は使用しない(プラスチックが変形し故障の原因)

# 操作部の見かた

## 操作部・表示部

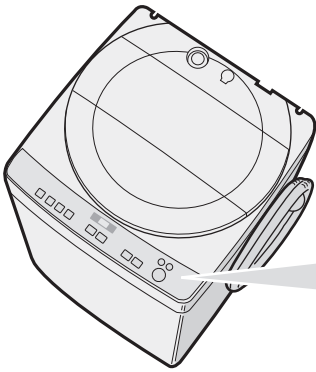

### Ag<sup>+</sup> 抗菌・防カビ仕様について

パルセーター、バルンサー、液体洗剤・液体漂白剤投入口、糸くずフィルターの枠などのプラスチック部に Ag<sup>+</sup> 抗菌・防カビ加工\*を施しています。

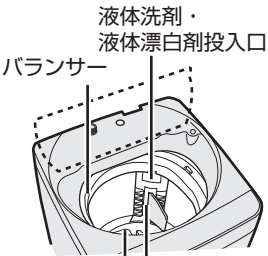

パルセーター  
糸くず  
フィルターの枠

- ※ 試験機関：  
(一財)ポケン品質評価機構
- 試験成績書発行番号：  
213248364-1/2
- 試験方法：JIS Z 2801 抗菌試験  
/JIS Z 2911 かび抵抗性試験
- 試験結果：抗菌効果あり/カビ抑制  
効果あり

### 運転内容／進行表示

- 各コースの運転内容や所要時間や表示の見かたについては (6, 7 ページ) をご覧ください。
- ランプの点滅位置で進行状況をお知らせします。

自動運転では、表示と運転時間は一致しません。

例 10分を超えて  
いることを表す



### 洗剂量目安表示 (11ページ)

### ふろ水ボタン (18ページ)

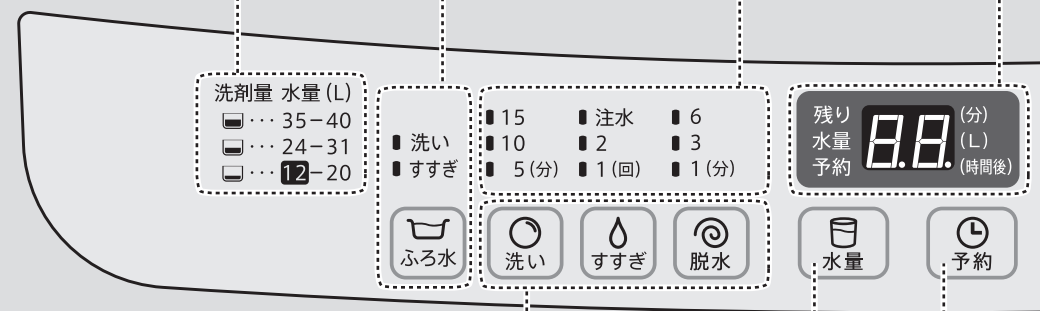

### 運転内容ボタン

個別運転や運転内容の変更

「洗い」中に変更できます。

(17, 22 ページ)

### 水量ボタン

水量は自動的に決まります。(20~40Lまで5段階)

(7, 11 ページ)

お好みの水量に変更できます。(12~40Lまで6段階)

### 予約ボタン (20ページ)

運転終了時間を予約するとき

1~24時間後まで1時間単位で選べます。

## 標準コースの動き

### 計量



洗濯物を計量し水量を表示します。洗剤を正しく量って入れてください。

- 水が残っているとき(選ばないと「31L」など、決められた水量になります)や、濡れた洗濯物を入れたとき(多めに表示)は、「水量」を選んでください。

### 洗い



(高濃度洗浄) (表示水量)

少ない水量の濃い洗剤液から洗い始め(高濃度洗浄)、その後表示水量まで給水します。

### すすぎ



排水 中間脱水 シャワー シャワーすすぎ

ふたロック

# 注意



長期間で使用にならないときは、必ず電源プラグをコンセントから抜く

プラグを抜く

**【絶縁劣化による感電や漏電・火災の原因】**

初めてご使用になるとき  
工場テスト時の残水が出る場合があります。

## 数字表示部

### ● 運転残り時間

100分以上は「2H」～「9H」の1時間刻み、99分以下は1分刻みで表示します。



残り41分

### ● 水量



水量40L

### ● 予約時間

20ページ



9時間後に終了

### ● エラー表示

31ページ



## コースボタン 6ページ

■標準 ■時短 ■すぎ1回 ■ガンコ汚れ  
■おしゃべり ■毛布 ■風乾燥



コース



槽クリーン

(単独:3秒押し)



(オートパワーオフ) 電源

切 入



スタート  
一時停止

## 電源スイッチ

運転が終わると自動的に切れます。

電源を入れたまま放置すると、5分後に切れます。

(オートパワーオフ)

電源が切れたあと、約1秒間は電源「入」を受け付けません。電源を入れ直したいときは、ランプが消えてから操作してください。

## 槽クリーンボタン 21ページ

21ページ

自動運転と単独運転が選べます。

## スタート・一時停止ボタン

ふたロックを解除したいときにも。  
(5～15秒でロック解除します)

# 準備とあとしまつ

## 準備

### 据付・洗濯物

- 初めてお使いのときは、ガタつきなど、設置を確認する。(8ページ)
- 洗濯物の確認、準備。(8ページ)
- 蛇口を開く。  
ふる水給水を使うときも必ず開く。(18ページ)
- ふろ水ポンプを接続する。

## あとしまつ

### フィルターなど

- 蛇口を閉める。
- 糸くずフィルターを掃除する。

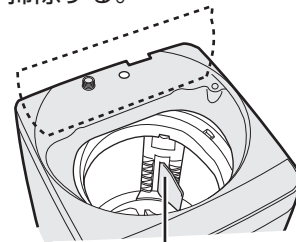

糸くずフィルター 24ページ

- ふろ水ポンプのあとしまつは 18ページ

## 風乾燥コースの動き

### 風乾燥



低速回転

予備脱水

高速回転

繰り返す

かくはん

高速断続回転

かくはんでほぐし、高速回転で水分を飛ばす。  
(高速回転からかくはんへ切り替わる際、4～10分ごとに約30秒止まります)

ふたロック

### 脱水



ためすぎ

低速回転後、  
高速回転

ふたロック

操作部の見かた／準備とあとしまつ

# コースの紹介

●槽洗浄については [25,26 ページ](#) をご覧ください。

## コースの使い分けと運転内容

コース	洗濯量 の上限	自動運転内容				上段：50Hz地域 下段：60Hz地域		ふろ水	予約	槽クリーン
		洗い	すすぎ	脱水	所要時間 の目安 <sup>※1</sup>	水量	18ページ	20ページ	21ページ	
<b>標準</b> <a href="#">12ページ</a> ふだんのまとめ洗いに	7kg	10～12分 9～11分	シャワー →ため	6～9分 5～6分	約34～41分 約30～37分	20～40L	○	○	○	
<b>時短</b> <a href="#">12ページ</a> 軽い汚れを スピーディーに	7kg	5～7分	ため1回	6分 5分	約22～30分 約20～29分	20L 31L 35L	○ 「洗い」のみ	○	○	
<b>すすぎ1回</b> <a href="#">12ページ</a> すすぎ1回推奨洗剤での お洗濯に	7kg	10～12分 9～11分	<sup>※2</sup> ため1回	6～9分 5～6分	約34～40分 約30～36分	20～40L	○ 「洗い」のみ	○	○	
<b>ガンコ汚れ</b> <a href="#">12ページ</a> 泥汚れなどに	3.5kg	26～29分 27～29分	ため2回	8分 6分	約58～59分 約56～58分	20～40L	○	○	○	
<b>おしゃれ着</b> <a href="#">14ページ</a> デリケートな衣類に	1.2kg	10分	ため2回	ソフト 65秒	約33分	31L <sup>※3</sup>	○	—	○	
<b>毛布</b> <a href="#">15ページ</a> 毛布のお洗濯に	3kg	14分	注水2回	6分	約51分	40L <sup>※3</sup>	○	○	○	
<b>風乾燥</b> <a href="#">16ページ</a> 化繊の乾燥や干し時間 の短縮に	3kg	風乾燥 2時間			約2時間	—	—	○	—	

※1 給水量が15L/分の場合の目安時間。給・排水事情やふろ水、槽クリーンの使用により長くなります。

※2 標準コースより、すすぎ時間は約1分・使用水量は約10L少なくなります。

※3 水量が決まっています。必要に応じて変更してください。(洗濯量は計量しません)

洗濯量はJIS(日本工業規格)に規定の布地によるものです。

ワイシャツ

(混紡約200g)



長袖アンダーシャツ

(綿約150g)



スリッパ

(混紡約150g)



くつ下

(混紡約50g)



バスタオル

(綿約300g)



ブラウス

(混紡約200g)



パジャマ(上下)

(綿約500g)



ブリーフ

(綿約50g)



タオル

(綿約70g)



シーツ

(綿約500g)





## 各ボタンで選べる内容

コース	洗い	すすぎ <sup>※</sup>	脱水	水量
標準	5分・10分・15分・洗いなし	ため(ためすすぎ)1回・注水(注水すすぎ)1回・ため2回・注水2回・ため3回・注水3回・すすぎなし	1分・3分・6分・9分・脱水なし	12L・20L・24L・31L・35L・40L
時短	5分・洗いなし	ため1回・すすぎなし	6分・脱水なし	20L・31L・35L
すすぎ1回	5分・10分・15分・洗いなし	ため1回・注水1回・すすぎなし	1分・3分・6分・9分・脱水なし	12L・20L・24L・31L・35L・40L
ガンコ汚れ	30分・洗いなし	ため1回・注水1回・ため2回・注水2回・ため3回・注水3回・すすぎなし		
おしゃれ着	10分・洗いなし	ため2回・すすぎなし	1分・脱水なし	
毛布	5分・10分・15分・洗いなし	ため1回・注水1回・ため2回・注水2回・ため3回・注水3回・すすぎなし	1分・3分・6分・9分・脱水なし	
風乾燥	風乾燥 2時間 <変更不可>			

※ シャワーすすぎは選べません。

## 表示の見かた

洗い	すすぎ	脱水																																																																																																																							
<table border="1"> <tr><td>15</td><td rowspan="2">5分</td></tr> <tr><td>10</td></tr> <tr><td>5(分)</td></tr> <tr><td colspan="2">▶▶▶</td></tr> <tr><td>15</td><td rowspan="2">10分</td></tr> <tr><td>10</td></tr> <tr><td>5(分)</td></tr> <tr><td colspan="2">▶▶▶</td></tr> <tr><td>15</td><td rowspan="2">15分</td></tr> <tr><td>10</td></tr> <tr><td>5(分)</td></tr> <tr><td colspan="2">▶▶▶</td></tr> <tr><td>15</td><td rowspan="2">20分</td></tr> <tr><td>10</td></tr> <tr><td>5(分)</td></tr> <tr><td colspan="2">▶▶▶</td></tr> <tr><td>15</td><td rowspan="2">30分</td></tr> <tr><td>10</td></tr> <tr><td>5(分)</td></tr> <tr><td colspan="2">▶▶▶</td></tr> <tr><td>15</td><td rowspan="2">洗いなし</td></tr> <tr><td>10</td></tr> <tr><td>5(分)</td></tr> <tr><td colspan="2">▶▶▶</td></tr> </table>	15	5分	10	5(分)	▶▶▶		15	10分	10	5(分)	▶▶▶		15	15分	10	5(分)	▶▶▶		15	20分	10	5(分)	▶▶▶		15	30分	10	5(分)	▶▶▶		15	洗いなし	10	5(分)	▶▶▶		<table border="1"> <tr> <td>注水 2</td> <td>ため すすぎ 1回</td> <td>注水 2</td> <td>ため3回</td> </tr> <tr> <td>1(回)</td> <td></td> <td>1(回)</td> <td></td> </tr> <tr> <td colspan="2">▶▶▶</td> <td colspan="2">▶▶▶</td> </tr> <tr> <td>注水 2</td> <td>注水 すすぎ 1回</td> <td>注水 2</td> <td>注水3回</td> </tr> <tr> <td>1(回)</td> <td></td> <td>1(回)</td> <td></td> </tr> <tr> <td colspan="2">▶▶▶</td> <td colspan="2">▶▶▶</td> </tr> <tr> <td>注水 2</td> <td>ため2回 または シャワー +ため</td> <td>注水 2</td> <td>すすぎ なし</td> </tr> <tr> <td>1(回)</td> <td></td> <td>1(回)</td> <td></td> </tr> <tr> <td colspan="2">▶▶▶</td> <td colspan="2">▶▶▶</td> </tr> <tr> <td>注水 2</td> <td>注水2回</td> <td>注水 2</td> <td></td> </tr> <tr> <td>1(回)</td> <td></td> <td>1(回)</td> <td></td> </tr> <tr> <td colspan="2">▶▶▶</td> <td colspan="2">▶▶▶</td> </tr> </table>	注水 2	ため すすぎ 1回	注水 2	ため3回	1(回)		1(回)		▶▶▶		▶▶▶		注水 2	注水 すすぎ 1回	注水 2	注水3回	1(回)		1(回)		▶▶▶		▶▶▶		注水 2	ため2回 または シャワー +ため	注水 2	すすぎ なし	1(回)		1(回)		▶▶▶		▶▶▶		注水 2	注水2回	注水 2		1(回)		1(回)		▶▶▶		▶▶▶		<table border="1"> <tr> <td>6</td> <td rowspan="2">1分</td> </tr> <tr> <td>3</td> </tr> <tr> <td>1(分)</td> <td></td> </tr> <tr> <td colspan="2">▶▶▶</td> </tr> <tr> <td>6</td> <td rowspan="2">3分</td> </tr> <tr> <td>3</td> </tr> <tr> <td>1(分)</td> <td></td> </tr> <tr> <td colspan="2">▶▶▶</td> </tr> <tr> <td>6</td> <td rowspan="2">6分</td> </tr> <tr> <td>3</td> </tr> <tr> <td>1(分)</td> <td></td> </tr> <tr> <td colspan="2">▶▶▶</td> </tr> <tr> <td>6</td> <td rowspan="2">9分</td> </tr> <tr> <td>3</td> </tr> <tr> <td>1(分)</td> <td></td> </tr> <tr> <td colspan="2">▶▶▶</td> </tr> <tr> <td>6</td> <td rowspan="2">脱水なし</td> </tr> <tr> <td>3</td> </tr> <tr> <td>1(分)</td> <td></td> </tr> <tr> <td colspan="2">▶▶▶</td> </tr> </table>	6	1分	3	1(分)		▶▶▶		6	3分	3	1(分)		▶▶▶		6	6分	3	1(分)		▶▶▶		6	9分	3	1(分)		▶▶▶		6	脱水なし	3	1(分)		▶▶▶	
15	5分																																																																																																																								
10																																																																																																																									
5(分)																																																																																																																									
▶▶▶																																																																																																																									
15	10分																																																																																																																								
10																																																																																																																									
5(分)																																																																																																																									
▶▶▶																																																																																																																									
15	15分																																																																																																																								
10																																																																																																																									
5(分)																																																																																																																									
▶▶▶																																																																																																																									
15	20分																																																																																																																								
10																																																																																																																									
5(分)																																																																																																																									
▶▶▶																																																																																																																									
15	30分																																																																																																																								
10																																																																																																																									
5(分)																																																																																																																									
▶▶▶																																																																																																																									
15	洗いなし																																																																																																																								
10																																																																																																																									
5(分)																																																																																																																									
▶▶▶																																																																																																																									
注水 2	ため すすぎ 1回	注水 2	ため3回																																																																																																																						
1(回)		1(回)																																																																																																																							
▶▶▶		▶▶▶																																																																																																																							
注水 2	注水 すすぎ 1回	注水 2	注水3回																																																																																																																						
1(回)		1(回)																																																																																																																							
▶▶▶		▶▶▶																																																																																																																							
注水 2	ため2回 または シャワー +ため	注水 2	すすぎ なし																																																																																																																						
1(回)		1(回)																																																																																																																							
▶▶▶		▶▶▶																																																																																																																							
注水 2	注水2回	注水 2																																																																																																																							
1(回)		1(回)																																																																																																																							
▶▶▶		▶▶▶																																																																																																																							
6	1分																																																																																																																								
3																																																																																																																									
1(分)																																																																																																																									
▶▶▶																																																																																																																									
6	3分																																																																																																																								
3																																																																																																																									
1(分)																																																																																																																									
▶▶▶																																																																																																																									
6	6分																																																																																																																								
3																																																																																																																									
1(分)																																																																																																																									
▶▶▶																																																																																																																									
6	9分																																																																																																																								
3																																																																																																																									
1(分)																																																																																																																									
▶▶▶																																																																																																																									
6	脱水なし																																																																																																																								
3																																																																																																																									
1(分)																																																																																																																									
▶▶▶																																																																																																																									

<p><b>シャワーすすぎ</b></p> <p>シャワーで全体に水をしみこませ脱水で絞ってすすぐ。</p> <p>(シャワー)</p> 	<p><b>ためすすぎ</b></p> <p>表示水量まで給水後すすぐ。</p> <p>(給水)</p> 	<p><b>注水すすぎ</b></p> <p>表示水量に関係なく40Lまで給水後、かくはん→注水すすぎをおこなう。</p> <p>(給水)</p> 
--	--	--

# ご使用前に

据え付け状態が悪い場合、  
お買いあげの販売店や設置  
の業者にお問い合わせを！

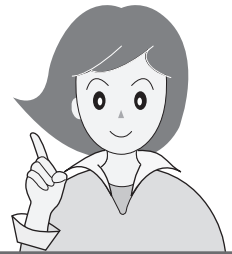

## 本体の確認

据付説明書にしたがって  
正しく設置してください。

据え付けチェック

**水栓つぎて/給水ホース** **水漏れの原因**

- 新しいものかオートストッパー付き水栓ジョイントに取り替えていますか？  
緩み・ぐらつき・傾きはありますか？
- 給水ホースにねじれ・引っ張りなどはありますか？

**本体** **異常振動の原因**

- ガタつきませんか？
- 水平ですか？

**排水ホース** **排水できなかつたり破れの原因**

- 持ち上がっていませんか？
- 押し込んでいませんか？

10 cm以下

接触

チェック

チェック

チェック

## 洗濯物の確認

洗濯も風乾燥もできないもの

- 例
- 衣類の取扱表示のないもの
  - 芯地が多く、形くずれしやすい衣類  
ネクタイ・ブレザー・ジャケット・コート・スーツなど
  - 著しい収縮や変色、表面変化を起こすおそれのある素材  
レーヨン・キュプラ・絹および混紡品など
  - 形くずれや表面変化を起こすおそれのある生地  
強燃糸使用の生地・ジョーゼット・クレープ・ちりめんなど
  - 毛倒れを起こす起毛製品  
ベルベット・別珍など
  - ウレタン(スポンジ類)の入ったもの
  - 座ぶとん・クッション・枕など
  - 表面の凹凸などが消えやすいもの  
防しわ加工品・エンボス加工品など
  - ふとん・カーペット・カーペットカバー
  - 色落ちしやすいもの
  - 皮革製品・皮革装飾をほどこしたもの
  - 和服、和装小物など
  - 防水性の衣類

風乾燥できないもの

- 例
- 毛布【傷みや毛倒れの原因】
  - ウール製品【傷みや毛が抜ける原因】
  - のりづけした衣類【槽内がのりで汚れる原因】  
乾燥後スプレーのりなどで仕上げます。
  - 「平干し」や「ドライ」絵表示のあるもの
  - 装飾品を使用したもの
  - タイツ・レース・装飾の多いもの  
【型崩れの原因】
  - 「タンブラー乾燥はおさげください」表示のあるもの

## 洗濯物の準備

洗う前に

衣類・洗濯・脱水槽・パルセーター・糸くずフィルターの傷付きを防ぐために

- 衣類の取扱表示を確認。 
- しみや部分汚れは、繊維の種類や、しみの内容に応じた方法で処理。
- 初めて洗う衣類は、色落ちや色移りについて確認。  
色落ちしやすいものは、分けて洗う。
- ひもは結び、ファスナーは閉じる。
- 金属製のボタンや装飾品の付いたものは、裏返しにするか洗濯ネットに入れる。
- 毛玉や糸くず、毛羽立ちが気になる衣類は、裏返しにする。
- 硬貨・ヘアピン・カーテン金具などの金属片などは、必ず取り除く。
- 砂やどろはあらかじめ落とす。



- 洗濯量は、表示の7~8割にする。
  - 衣類はバランスより上に出ないように押し込んでください。  
【給水時浮き上がって水が飛散すると床が水浸しになったり、運転中槽からはみ出して傷付く原因】
- デリケートな衣類は、洗濯ネットに入れる。
  - 軽やかさばる衣類(フリース素材など)。  
【運転中に飛び出し、衣類や製品を傷める原因】
  - ブラジャーは市販の専用ネットに入れる。  
【ワイヤーが飛び出し、異音や故障の原因】
  - 入れる量は少なめにする。  
【洗い・すすぎ・脱水性能の低下や脱水中の片寄り、飛び出しの原因】
- 毛布コースで洗濯するときは、必ず別売の大型毛布用丸型ネットを使う。

15 ページ 裏表紙

- ジーンズなどかさばる衣類や浮きやすいものは底に入れる。 バランス

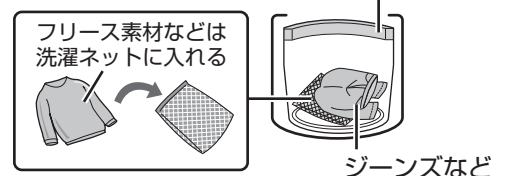



# 洗剤類の使いかた

洗剤類は周囲の温度や湿度など保管条件の変化にご注意のうえ、早めにご使用ください。  
保管条件により、状態が変化して効果が十分に発揮できなくなったり、しみの原因になることがあります。

## 洗剤類の入れかた

すぐに洗濯する場合と予約運転する場合には、洗剤類を入れる場所が異なります。

### 槽に直接入れる

洗濯物をよけて、槽の周辺部に入れます。

#### 粉末洗剤

表示を目安に量って入れる。

- カップの大きさや使用量は、メーカーや銘柄によって異なります。
- 水に溶けやすいものをお使いください。

#### 液体洗剤

表示水量を目安に量って入れる。

- 粘り気が強い洗剤はあらかじめ約500mLのぬるま湯に溶かしてから入れます。
- すすぎ1回コースには、すすぎ1回推奨の洗剤をお使いください。

#### 粉末漂白剤

使用量・使いかたは、容器の表示をご覧ください。

### 液体洗剤・液体漂白剤投入口に入れる

#### 液体漂白剤

液体洗剤・液体漂白剤投入口

使用量・使いかたは、容器の表示をご覧ください。

- 少しずつ流し込みます。流し込んだあとは、必ずふたを閉めます。
- 原液が衣類にかからないようにご注意ください。
- 塩素系は色落ち・変色のおそれがあります。

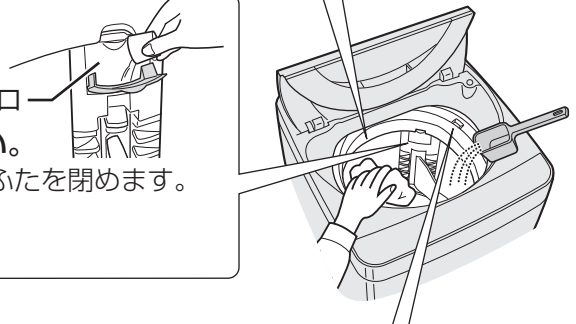

※ジェルボール型洗剤については(11ページ)をご覧ください。

### 柔軟剤投入口に入れる

**柔軟剤** 表示水量を目安に量って入れる。

- 最終すすぎ中に自動的に入ります。
- 正しく量って入れます。【入れすぎはかびの原因】
- 濃縮タイプは流れにくいので、水で3倍に薄めます。
- 入れたまま12時間以上放置したり低温のときは固まる場合があります。
- 投入口の外に流れないようにご注意ください。洗濯前に衣類に固まって付着すると変色することがあります。
- すすぎの脱水中に一時停止すると、柔軟剤の投入時期が早まり有効にはたらかしません。
- 毛布コースは注水すすぎのため、柔軟剤の効果が減少します。

バルンサー

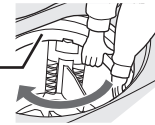

入れにくい位置にあるときはバルンサー部分を持ち、時計方向に回してください。

柔軟剤投入口

① ②



濃縮タイプ



水で3倍に薄める

### 粉石けん・液体石けん

#### 槽内で溶かす

- ① 水量「12L」を選び、いったんふたを閉めてスタートする。(給水を始める)
- ② かくはんが始まったら石けんを少しずつ入れ、約3分運転して十分に溶かす。
- ③ 電源を入れ直し、コースや水量を選び直して洗濯する。

#### 溶けにくい場合

- ① 洗面器などに30℃前後のぬるま湯(約5~10L)を用意し、石けんを少しずつ入れながらかきまぜて十分に溶かす。
- ② 洗濯を始め、給水中に石けん液を槽内に入れる。

- 合成洗剤と比較して洗濯物に残りやすいため、十分にすすめします。(7ページ)【黄ばみやにおいの原因】
- 入れすぎたり低温の水に直接入れない。【石けんかすがたまる原因】
- 粉石けんや液体石けんは予約洗濯に使わない。

# 洗剤類の使いかた (つづき)

## 洗剤類の入れかた (つづき)

予約運転のしかたは **20ページ**

予約運転するとき

### 液体洗剤・液体漂白剤投入口に入れる

9 ページ

液体洗剤

液体漂白剤

- 水で薄めて流し込みます。

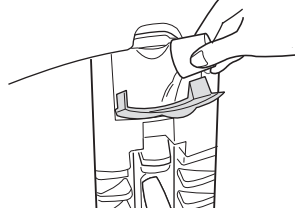

### ハンカチなどに包み、洗濯物の中央に押し込む

粉末洗剤

粉末漂白剤

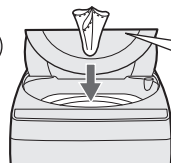

洗剤など  
平織りの  
ハンカチなど

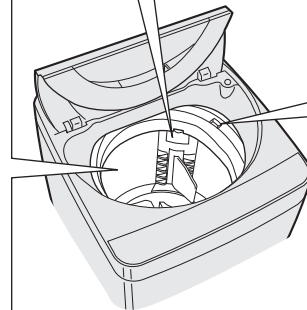

### 柔軟剤投入口に入れる

9 ページ

柔軟剤



## のりづけのしかた

- 「洗濯機用」と表示している化学合成のり以外は使わない。
- のりづけした衣類は風乾燥しない。



1

のりづけしたいもの(2kg以下)を入れて右の内容で運転を始める

- 標準コース  
「水量31L(1kg以下は「24L」)」「洗い5分」「脱水1～3分」

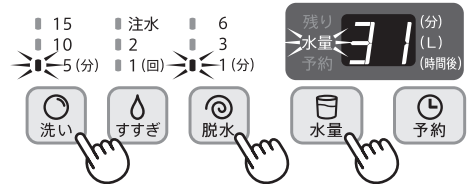

2

給水後、一時停止してのりを入れる

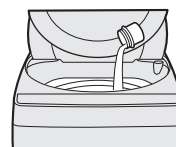

衣類にかからないように

3

のりづけ後、衣類を取り出しすぐに右の内容で槽に付着したのりを洗い落とす

- 標準コース  
「水量40L」「洗い5分」「脱水1～3分」  
(漂白剤を約10mL入れると効果的)

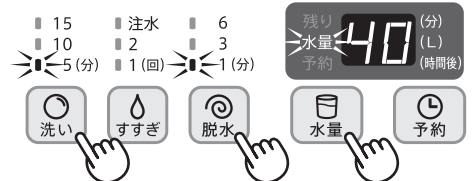



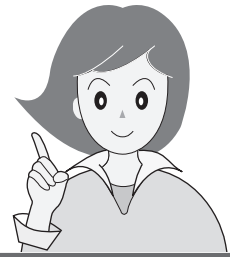



ガンコ汚れコースの洗剤量は他のコースと異なります。

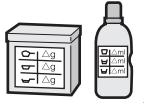

## 洗剤・柔軟剤の使用量

2015年9月現在

標準コースなど（ガンコ汚れコース以外）

表示水量	洗濯量の目安	合成洗剤						粉石けん	柔軟剤		
		粉末		液体		液体中性					
		水30Lに対して									
		容器の表示をご確認ください 	20g アタック 高活性 バイオEX など	25g ボールド など	10mL ウルトラ アタックNeo など	20mL トップ クリアリキッド など	40mL アクロン エマール など	36g そよ風 など	7mL ふんわり ソフラン など	10mL フレア フレグランス など	17.5mL レノア ハビネス など
40L	7kg	 約0.6杯	27g	33g	13mL	27mL	53mL	48g	9mL	13mL	23mL
35L	5kg	 約0.5杯	23g	29g	12mL	23mL	47mL	42g	8mL	12mL	20mL
31L	3.5kg	 約0.4杯	21g	26g	10mL	21mL	41mL	37g	7mL	10mL	18mL
24L	2kg	 約0.3杯	16g	20g	8mL	16mL	32mL	29g	6mL	8mL	14mL
20L	1kg	 約0.3杯	13g	17g	7mL	13mL	27mL	24g	5mL	7mL	12mL
12L	0.3kg	 約0.2杯	8g	10g	4mL	8mL	16mL	14g	3mL	4mL	7mL

洗剤類の使いかた

ガンコ汚れコース

31L	3.5kg	 約0.7杯	31g	39g	15mL	31mL	—	56g	7mL	10mL	18mL
24L	2kg	 約0.5杯	24g	30g	12mL	24mL	—	43g	6mL	8mL	14mL
20L	1kg	 約0.4杯	20g	25g	10mL	20mL	—	36g	5mL	7mL	12mL
12L	0.3kg	 約0.3杯	12g	15g	6mL	12mL	—	22g	3mL	4mL	7mL

- 「12L」は、「水量」ボタンで選んでください。自動では選ばれません。
- 表に記載のない使用量については容器の表示に従ってください。

ジェルボール型洗剤(アリエールなど)は、槽に直接入れてください。

- 予約運転の場合も液体洗剤・液体漂白剤投入口に入れないでください。
- 使用量については、容器の表示をご覧ください。

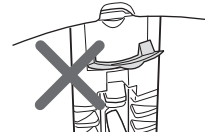

# 洗濯する



## 標準/時短/すすぎ1回/ガンコ汚れコース

準備

蛇口を開けて、洗濯物を入れる

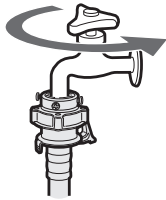

お願い

- ジーンズなどのかさばるものや浮きやすいものは、底の方に入れてください。また、全体がバランスより上に出ないように押し込んでください。運転中に洗濯物が飛び出し、本体や洗濯物が傷む原因になります。

ここから上に出ないように入れる



バランス

- ふろ水を使うときも必ず開ける。



標準

「標準コース」に自動設定

1

「コース」で選ぶ



- 標準 ■ 時短 ■ **すすぎ1回** ■ ガンコ汚れ
- おしゃれ着 ■ 毛布 ■ 風乾燥

- 標準コースとすすぎ1回コースは、運転をするとコースを記憶します。(次回電源を入れると、標準コース、または、すすぎ1回コースを表示する)

必要に応じて

- ふろ水を使う (18ページ)



- 予約運転する (20ページ)



- 槽クリーンする (21ページ)



2



給水を始める

水量を表示

時短コースは軽い汚れ専用のコースです。  
 汚れが気になる場合は、標準コースや  
 ガンコ汚れコースをご利用ください。

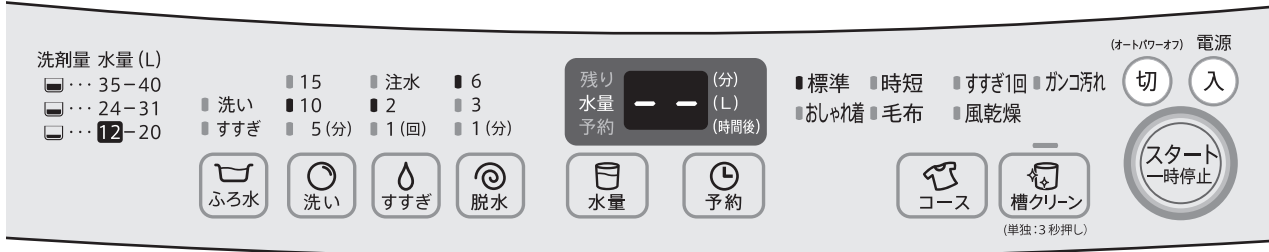
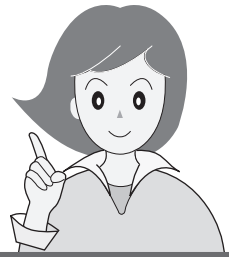

標準コースの表示例

洗濯する

3 洗剤類を入れる (9, 11 ページ)

粉末洗剤  
 液体洗剤  
 粉末漂白剤  
 槽に直接入れる

液体漂白剤  
 「液体洗剤・液体漂白剤  
 投入口」に入れる

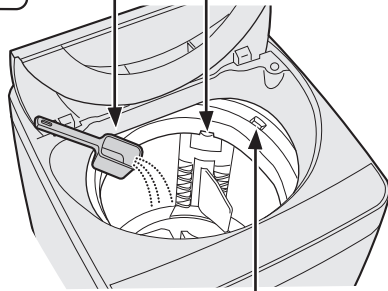

柔軟剤  
 「柔軟剤投入口」に入れる

- 表示を目安に、量って入れてください。
- すすぎ1回コースでは必ずすすぎ1回推奨の洗剤をお使いください。
- ガンコ汚れコースでは他のコースと洗剤の使用量が異なります。(11 ページ)

4 ふたを閉める

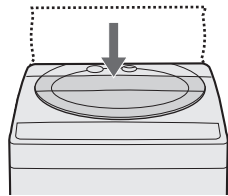

残り時間を表示

運転

衣類を取り出す

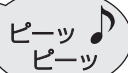

# デリケートな衣類を洗う



## おしゃれ着コース

### 衣類の確認

- 水につけてもこすったりしなければ洗えるもの
  - ※ おしゃれ着やデリケートな衣類
    - ・ウール、カシミアなどのセーター
    - ・スカート・スラックス・ブラウスなど
  - ※ この絵記号でも「洗濯も風乾燥もできないもの (8 ページ)」に該当すると洗えません。

- 「洗濯も風乾燥もできないもの」に記載のもの
- 8 ページ

### お洗濯後

#### 陰干しする

##### ■セーター

市販の平干しネット 形を整える

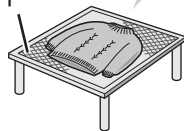

##### ■ブラウスなど 伸びにくいもの



■毛足が長いもの  
振りながら形を整えて干す。

#### アイロンをかける



- 衣類の絵表示にしたがう。
- てかりの出やすいもの、刺繍・ビーズの付いたものは当て布する。

#### 縮んだら

- ウール・麻などの縮みやすい繊維でもある程度伸ばせます。アイロンを浮かせた状態で、スチームをあてる。

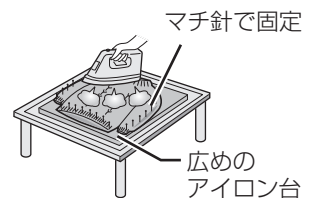

1

#### 洗濯物を入れて



👉👈 おしゃれ着

- ふろ水を使うとき



- 槽クリーンする



- 「予約」は使えません。

- 水量のみ変更できます。

7 ページ

2



- 洗濯量計量はありません。
- 給水を開始。

3

(表示水量にしたがい)  
液体洗剤を入れてふたを閉める

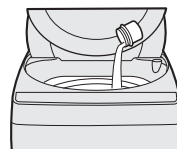

運転

衣類をすぐに取り出す



- 液体中性洗剤をご使用ください。衣類に直接かからないようご注意ください。
- ジェルボール型洗剤(アリエールなど)は使用しないでください。

【衣類が傷む原因】

- 素材により浮きやすいものがあります。給水後に一時停止して、上から押さえて十分に液を含ませて沈めます。
- 終了後、十分に脱水できていないと感じたときは、おしゃれ着コース「脱水のみ」で追加運転してください。

### ご注意

- 水温は30℃以下でお使いください。特にふる水をご使用のときはご注意ください。【ウール・絹など動物繊維の縮み・変形の原因】

# 毛布のお洗濯に



## 毛布コース

毛布やカーテンなどの大物を洗うときは別売の大型毛布用丸型ネットを必ずお使いください。**裏表紙**

【洗濯物が浮き上がって洗濯物や製品を傷める原因】

- 指定の大型毛布用丸型ネットを使わず運転して、洗濯物や製品が傷んだ場合は、保証の対象外となります。

### 洗える毛布

- または 表示のあるもの
- アクリルなど、合成繊維100%
- シングルサイズ(3kg以下)

洗える毛布とネット

① 6つ折りにしてから巻き込む。(高さを水面以下に)

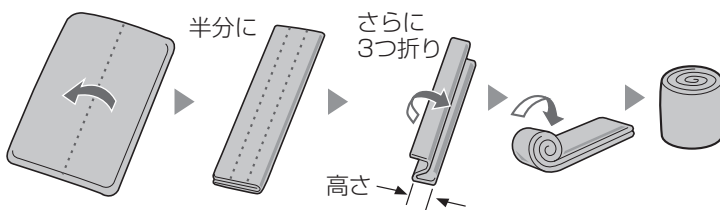

② ネットに入れて槽に押し込む。

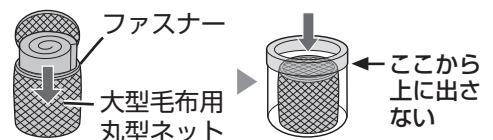

### 洗濯物を入れて

1



毛布

- ふろ水を使うとき



- 予約運転する



- 槽クリーンする



2



- 洗濯量計量はありません。
- 給水を開始。

- 粉末洗剤は、あらかじめぬるま湯(約30℃・5L)に溶かしてから、洗濯物を入れる前に槽に直接入れます。

3

(表示水量にしたがい) 液体洗剤を入れてふたを閉める

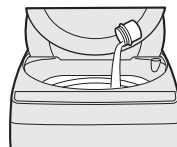

運転

洗濯物を取り出す



洗濯中浮き上がりやすいので十分に押し込む。

(「洗い」の後半におこなうと効果的)

- ① 「一時停止」して、浮き上がっている部分の空気を押し出す

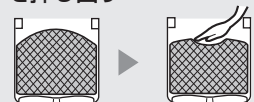

- ② 再スタートする (自動的に水を補給する)

### お願い

- 少量(1.5kg以下)の場合は、標準コースでお洗濯してください。毛布コースは水流が強いため、水量を減らしても水が飛び散るおそれがあります。
- 電気毛布には、洗濯できないものがあります。電気毛布の説明書をご確認ください。

デリケートな衣類を洗う／毛布のお洗濯に

# 風乾燥する



## 干し時間の短縮や化繊の乾燥に

こんなときに

こんなときに		容量	風乾燥時間
干し時間を短縮したい	一般の衣類	3kg以下	2時間
化繊の送風乾燥※	ポリエステルなど化繊100%の衣類	1kg以下	2時間

※ 部屋干しと同程度まで乾かせます。

### 容量にご注意ください

多いと乾きむらや乾き残りの原因になったり、乾いてかさの増えた衣類が内部ですれて、衣類を傷める原因になります。また、ハンカチのみなど、量が極端に少ない(0.5kg未満)場合、衣類が槽に張り付いて乾きむらになることがあります。途中で一時停止し、ほぐしておくを防げます。

準備

十分に脱水してしわをのばして入れ、ふたを閉める



### ● 予約運転する



20ページ

- 「ふる水」「槽クリーン」は使えません。

1



2



⇒ 風乾燥

3



運転

衣類を取り出す



- しわ防止のため、すぐに取り出してください。



# 個別に洗濯する

## 脱水だけしたいときなど

例 すすいで脱水したいとき

洗濯物を入れて



● 必要に応じて を選ぶ。



運転したい行程のボタンを選ぶ

- すすぎから始めるときは「水量」も選ぶ。
- 選べる時間や回数などは [7 ページ](#)

こんなときに 例

- 脱水だけしたい →
- 排水だけしたい →

(「排水だけ」のときはふたを開けておき、  
「E2」が出たら終了)

- 洗濯液を再利用したい  
(洗濯液が残る) →

● ふろ水を使うとき



● 予約運転する



● 槽クリーンする



- 洗濯量が少ない(1.5kg以下)ときは、水量を多くしないでください。水流が強くなり、水が飛び散るおそれがあります。
- シャワーすすぎは選べません。
- すすぎから始めるときは、まず、排水→脱水を運転します。
- すすぎや脱水から始めるときは、脱水時のバランスを保つため洗濯物を上から押さえて均等に入れてください。

風乾燥する / 個別に洗濯する



● 必要に応じて洗剤を入れ、ふたを閉める。

# ふる水を使う



付属のホース(4m)で足りないときは、別売の「延長用ふる水ホースセット」をご利用ください。**裏表紙**

## 準備

電源「切」の状態でご接続してください。

1

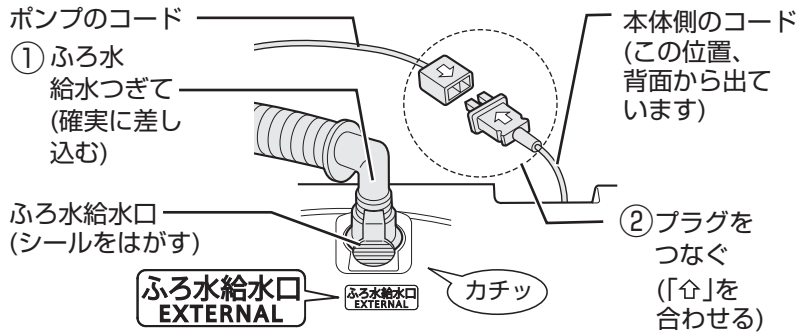

- ふる水給水つぎてを軽く引っ張り、抜けないことを確かめる。  
【抜けると水漏れの原因】
- 水道からのホースは、差し込まない。【水の流れる量が多く水漏れの原因】

2

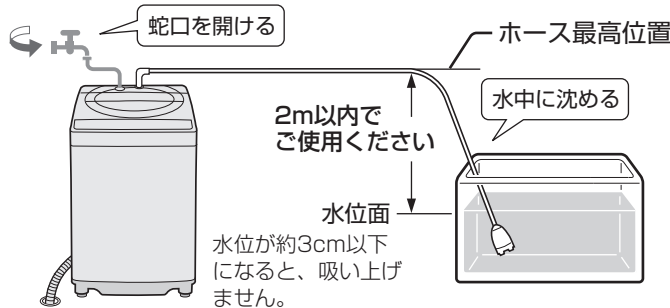

- ポンプのホース内に水が残っていると、ふる水を吸い上げにくくなる場合があります。必ずホースに水が残っていないことを確認のうえご使用ください。

おまかせ

- ① レバーの根元を押しながら、ふる水給水つぎてを傾けてホースをはがす。

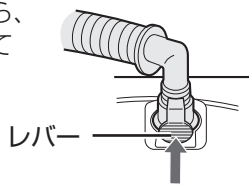

- ② コードは必ずプラグを持ってはがす。

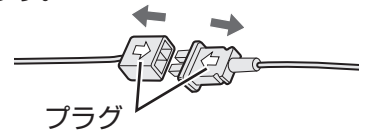

## あつまつ

1

### 洗濯物を取り出す

- ホースの残水で洗濯物を濡らすのを防ぎます。

2

### ポンプを浴槽から取り出してから内部の水を抜く

- ポンプを先に取り出さないと、ふる水給水つぎてから、水漏れすることがあります。
- 本体側もはずして残水を抜きます。  
【残水はホース内の汚れや凍結の原因】

3

### ホースを輪にして、「ふる水ホース掛け」に掛ける

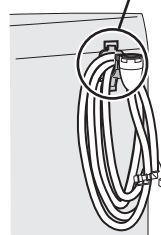
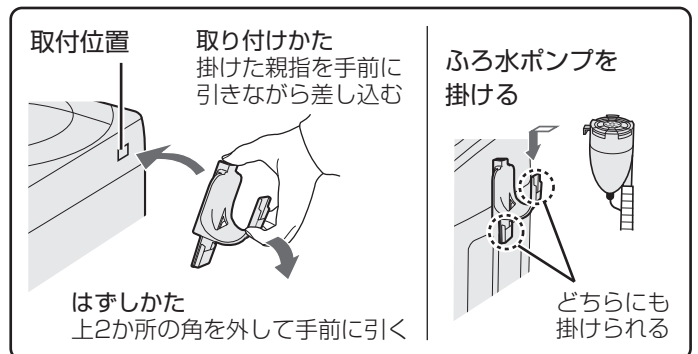

### ふる水ホース掛け

本体の左右どちら側にも取り付けられます。

蛇口は初めから開けておきます。  
最終すすぎや「注水すすぎ」の注水、  
また途中でふる水がなくなったとき  
には水道水を使います。

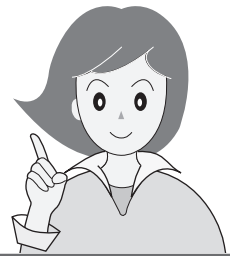

## ふる水給水の手順

風乾燥以外のコースに使えます。

1

蛇口を開けて洗濯物を入れ、



必要に応じてコース、  
槽クリーンなど  
運転内容を選ぶ。

2



洗い ※  
すすぎ

3



- 必要に応じて洗剤を入れ、  
ふたを閉める。
- 運転中に ふる水 を押すと  
水道水に切り換えられます。  
(再度ふる水に戻せません)



- 押すたびに変わります。
- すすぎ1回、時短コースでは「洗い」だけに  
使えます。

※ ふる水行程が終了すると順次消灯。ふる水給水が  
できなかったとき(下記参照)は運転終了まで点灯。

## ふる水給水について

### すすぎにふる水を使うと

- 標準コースでは、「シャワーすすぎ+ためすすぎ」が  
「ためすすぎ2回」に変わります。
- すすぎが2回以上の場合、最終すすぎには水道水を使います。
- 「ふる水すすぎ1回」設定の場合も、柔軟剤投入は水道水でお  
こないます。
- 注水すすぎで40Lでふる水給水したあとは、水道水に変わ  
ります。

### ふる水が給水できなかったとき

- 初めからふる水給水できないときは、約2~3分で  
水道水に切り換えて運転を続けます。  
途中でふる水がなくなった場合も1~2分後、  
水道水に切り換わります。

### お願い

- 巻き込んだまま使わない。【空運転の原因】
- 引き戸などに挟まない。【ホース破れの原因】
- 浴槽が本体より高い位置の場合は、使わない。  
【サイフォンの原理で水が止まらなくなる原因】
- 沸かしているお風呂や、45℃以上のお湯には使わない。  
【変形や故障の原因】
- 本機へのふる水給水以外には使わない。
- お洗濯が終わったらすぐに浴槽からポンプを引き上げます。  
【給水つぎてが本体からはずれた場合、水が流れ出る原因】
- 入浴剤が入ったふる水を使うと変色することがあります。  
また、硫黄(いおう)などの入った入浴剤は、ステンレス  
槽が錆びる原因になります。

- 気温が低く残り湯の温度が高い場合、槽の外側  
やふたの内外が結露して、床面を濡らすことが  
あります。水滴を受けるための洗濯機用トレー  
をお求めください。 (裏表紙)
- ポンプを空運転させたり、フィルターが詰まった  
ままで使わないでください。  
【ポンプが故障する原因】  
ふる水ポンプをご入用の際は、別売のふる水  
ポンプセット (裏表紙) をお求めください。

### ご注意

- 指定以外のふる水ポンプを接続しない。【火災や故障の原因】
- ふる水が少ない場合は、ポンプの空運転にご注意を。【ポンプが故障する原因】

# 予約運転する



## 運転終了までの時間を予約

おしゃれ着コース以外に使えます。

1

洗濯物を入れて



- 必要に応じてコース、ふる水など運転内容を選ぶ。

●毛布コースで粉末洗剤を使用する場合は、毛布を入れる前に、洗剤をぬるま湯に溶かして槽に流し入れてください。

2



運転終了までの時間を選ぶ



- 1~24時間後まで、1時間刻みで選べます。

●一度使用すると、前回使った時間を表示します。  
●所要時間 **6 ページ** より長めに設定します。短いとすぐに運転が始まり、予約した時間内に終わらないことがあります。

3



表示水量を目安に洗剤類を入れる (10,11 ページ)

液体洗剤・液体漂白剤

- 水で薄めて、投入口に流し込む。

柔軟剤

- 投入口に流し込む。



●粉石けんや液体石けんは、予約洗濯に使わないでください。  
●ジェルボール型洗剤は、槽に直接入れてください。

4

粉末洗剤・粉末漂白剤

- ハンカチなどに包み、洗濯物の中央に押し込む。

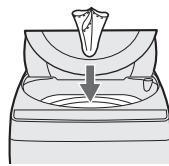

5

必ずふたを閉める

- 予約完了。

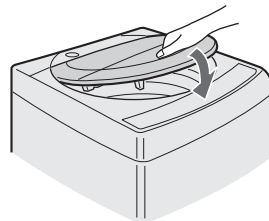

●ふたを開けていると途中で止まります。  
●給水・排水条件、衣類の片寄りなどにより、選んだ終了時間を前後することがあります。

予約内容を確認めたいとき



を押す。

運転終了までの時間と運転内容を表示し待機状態に戻ります。

予約後に変更や取消ししたいとき



電源を入れ直して、初めからやり直す。

# 洗濯・脱水槽を清潔に



## 槽クリーン

お洗濯のつど自動で槽クリーンできる「自動運転」と、  
(衣類を入れずに)手軽に槽クリーンできる「単独運転」が選べます。

パルセーター裏側や槽の外側の汚れを、  
きれいな水で洗い流します。



### 自動運転

- 一度使うと記憶するので、それ以降は毎回自動で槽クリーン運転できます。
  - 槽クリーンの使用で、脱水時間が約3分長くなります。
  - 行程に「洗い」または「すすぎ」があり「(最終)脱水」をおこなう場合設定できます。
- 風乾燥コースや「脱水のみ」などでは使えません。

#### 洗濯物を入れて

1



- 必要に応じてコース、  
ふる水など運転内容を選ぶ。

2



(単独: 3秒押し)

- 解除したいときは、  
ランプを消灯させる。

3



- 槽クリーンを記憶します。

運転



衣類を取り出す

### 単独運転

- お洗濯前など、思いついたときに、いつでも槽クリーン運転できます。
- 運転時間は約3分です。
- 洗濯物や洗剤などを入れないでください。

1



2



(単独: 3秒押し)



#### 3秒以上押し

- 解除したいときは、  
もう1度3秒以上押し

3



運転

終了



予約運転する / 洗濯・脱水槽を清潔に

#### ● 槽クリーン運転内容

	動き	所要時間	使用水量	備考
自動運転	(最終)脱水中に 給水→脱水	約3分長くなる	約3L増える	運転すると記憶する
単独運転	給水→脱水	約3分	約3L	洗濯物や洗剤は入れない

# 設定を変更する

## 運転内容の変更

洗い中に、洗い時間・すすぎ回数・脱水時間・水量を変更できます。

変更できるコース 標準・すすぎ1回・ガンコ汚れ・毛布

洗い中に

1



「一時停止」する

- 洗濯物を追加したい場合は入れます。(適切な水量に変える)

2



変更したい行程のボタンを選ぶ

- 変更できる内容は [7 ページ](#)

3



再スタートする

- 洗い中でも終わり近くになると、変更できません。
- 以下の変更は運転が始まるとできません。
  - コースの変更
  - 槽クリーンの追加・取り消し
  - ふる水設定の追加

## 終了音の消しかた

終了音を消すと、以下のお知らせ音も鳴りません。

- 槽洗浄：洗濯槽クリーナー投入のお知らせ
- 槽洗浄「槽の内側/外側の両方を洗浄する」：つけ置き洗浄終了のお知らせ

ピッ

終了音は鳴らない

設定のしかた

解除のしかた

スタート後に



を押しながら



ビピッ

終了音が鳴る

## 水量調整

自動的に決まる水量を、多めや少なめに調整できます。

反映されるコース 標準・すすぎ1回・ガンコ汚れ

1



を押しながら



2



で調節する



標準 → 1段階多め → 2段階多め → 1段階少なめ\*

\*「少なめ」でも洗濯量が多い(7kg)場合は40Lになります。

3



ピッ

- 記憶して電源が切れます。
- 最高は40L以上、最低は20L未満にはなりません。

## チャイルドロック設定

洗いやすすぎ中にもふたが開かないようにロックできます。(小さなお子様がおられる場合などに)

設定のしかた	電源「切」の状態 コースを押しながら <b>入</b>	解除のしかた	電源「切」の状態 予約を押しながら <b>入</b>
--------	--------------------------------	--------	-------------------------------

### ご注意

- チャイルドロックを設定していても、電源が「切」のときや予約待機中はロックがかかりません。

# お手入れする

## ふろ水ポンプ

ポンプのコードを洗濯機本体からはずします。(偶発的な回転によるけがを防止)

2~3回の  
使用ごとに

### フィルター・カバー

- フィルターやカバーをはずしたままで使用しない。  
【内部で詰まりポンプ故障の原因】

カバーやフィルターをはずし、水中で洗う

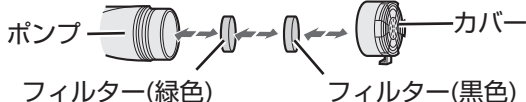

汚れが気  
なったら

### ふろ水ホース内部 (大きめのバケツを準備)

- ① カバーやフィルターをはずす
- ② コードのプラグに袋などをかぶせる
- ③ 洗濯バサミなどでつぎて部を固定する

30~40倍に薄めた洗濯槽クリーナー  
(溢れないようカップで少しずつ入れる)

倒れないようにひもなどで固定

薄めた洗濯槽クリーナーを注ぐ

- 洗濯槽クリーナーが手・衣類などに付かないようにご注意ください。

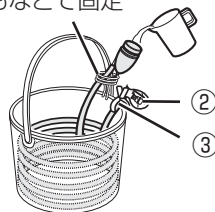

6~12時間つけ置き

水量「40L」に合わせ、「ふろ水を使う」(18ページ)でホースをすすぐ

- 40Lまで給水したら排水し、もう一度繰り返す。

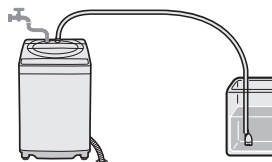

## 排水口

設置前や「E3」を表示したとき

はずして掃除する【糸くすがたまるとう水漏れの原因】

排水口からホースをはずすときは、ぞうきんなどを添えてください。ホース内に水が残っていることがあります。

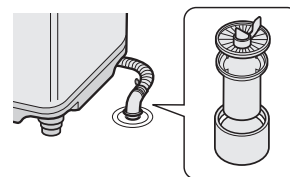

設定を変更する / お手入れする

# お手入れする (つづき)

**警告**

⊘ 本体各部に水をかけない

【ショート・感電の原因】

## 本体・フィルター類など

- はずした部品は必ず取り付ける【洗濯物や製品を傷めたり故障の原因】
- フィルター類は消耗品です。破れたときは、お買いあげの販売店でお求めください

使う  
たびに

### 糸くずフィルター

はずして掃除する

【目詰まりするとネットが破れたり糸くずが取れにくくなる原因】

#### はずしかた

奥まで指を入れて、つまみの上部を押し下げてかかりをはずし、裏返して糸くずを取り除く。

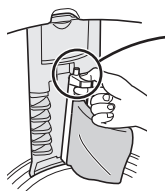

#### 取り付けかた

下部の軸を穴に差し込んでから上部を押し込む。

- 上下を確認のうえ取り付けてください。

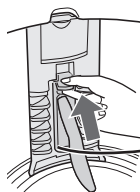

### 洗濯・脱水槽(ステンレス槽)

よく絞ったやわらかい布で拭く

- さびに気付いたら市販のステンレス用(台所用)洗剤で拭き取る。
- 槽の内側に白い線(洗剤成分と水中の成分が結合したものが付くことがあります、放置するとこびり付くことがあります。液体洗剤を使ったり、注水すすぎ2回(7ページ)を利用すると防げます。
- 槽洗浄もご利用ください。(25ページ)

2~3回の  
使用ごとに

### 柔軟剤投入口

予約洗濯の場合はご使用ごとに

- ① 約40℃のお湯約100mlを、投入口に流し入れ、5~10分放置する。
- ② 「脱水のみ・3分」を2回繰り返して運転する。

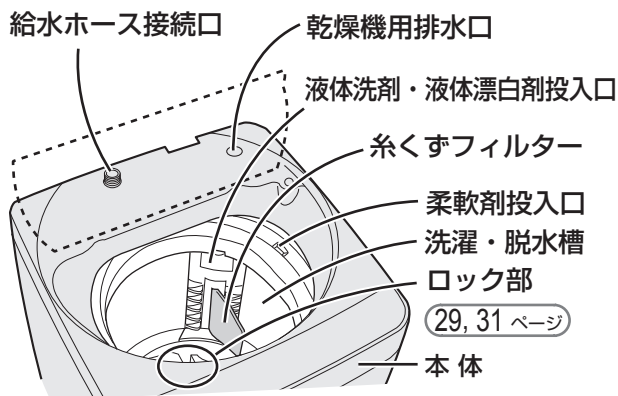

水の出が悪く  
なったら

### 給水ホース接続口

給水ホースをはずしてから歯ブラシなどで、ごみを取り除く

#### はずしかた

- ① ふたを開め、蛇口を閉じて電源を入れる。
- ② [水量] を押してスタート。
- ③ 約10秒後電源を切り、ホースをはずす。



歯ブラシなど

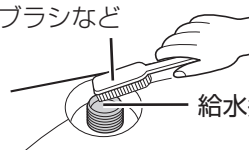

ごみをフィルターの  
内側へ入れない。

給水弁用フィルター

汚れたら

### 本体

水を含ませたやわらかい布で拭き取る

- 揮発性溶剤・クレンザーなどは使わない。
- 本体やふたなどに洗剤・柔軟剤・漂白剤などが付いたら、すぐに拭き取る。
- 【放置すると傷む原因】

### 液体洗剤・液体漂白剤投入口

歯ブラシなどでごみを取り除く



## 凍結を防ぐ

蛇口を閉めて給水ホースやふる水ポンプをはずし、ホースと槽内の水を十分に排水する。

凍結したときは

- 水栓と接続部は蒸しタオルで包む

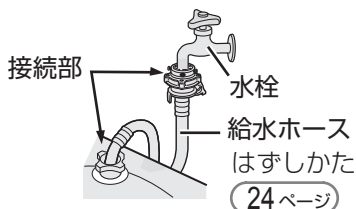

- 給水ホース、ふる水ポンプは約40℃のお湯につける

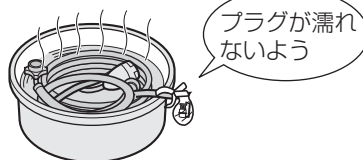

- 約40℃のお湯を入れ、10分程度放置する



## 槽洗浄のしかた

洗濯・脱水槽の汚れやカビ、においが気になるときに。(槽の「内側のみ」と「内側/外側の両方」を洗浄する場合とでは方法が異なります)

準備

用意するもの

- 別売の洗濯槽クリーナー (裏表紙) または市販の洗濯槽クリーナー
- バケツなど水を受けるもの(「槽の内側/外側の両方」を洗浄のとき (26 ページ) )

- ふる水 (18 ページ) ・ 槽クリーン (21 ページ) が使えます。
- 「予約」は使えません。
- 十分に換気してください。
- 運転中に を押すと、「CL」または「CC」で「槽洗浄中」をお知らせします。

### 槽の「内側のみ」を洗浄する

ふたを閉めたまま

1

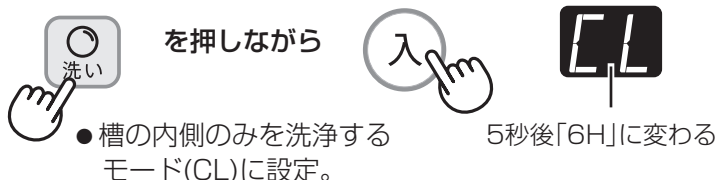

- 槽の内側のみを洗浄するモード(CL)に設定。

2



給水

3



ふたを閉めて

4

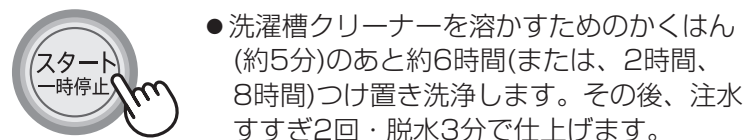

- 必要に応じて でつけ置き時間を で水量を変更します。

● つけ置き時間の選びかた

表示	≤ 5	≤ 6	≤ 8
数字表示部	2H	6H	8H
洗い(つけ置き)時間	2時間	6時間	8時間
こんなときに	汚れが気になり始めた時	汚れがひどいとき	
用意するもの	市販の洗濯槽クリーナー	(別売品) 洗濯槽クリーナー	

- 終了音を消すと (22 ページ)、クリーナー投入のお知らせ音や槽の「内側/外側の両方」を洗浄する (26 ページ) の、つけ置き終了音は鳴りません。

お手入れする

# お手入れする (つづき)

洗濯物は絶対に  
入れないでくだ  
さい。



## 槽洗浄のしかた(つづき)

### 槽の「内側/外側の両方」を洗浄する

1

ホースは本体のホース掛けに掛ける。  
ふたを閉めたまま



を押しながら

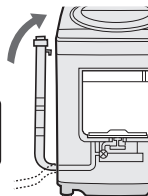

● 排水ホースを立てないと、ホースから洗浄液が床にあふれ出て、エラー「E1」を表示します。

2



● 槽の内側/外側の両方を洗浄するモード(CC)に設定。



● 必要に応じて「洗」でつけ置き時間を変更します。

25 ページ

● 設置の際ホースを切った場合など、ホースが短く本体に掛けることができない場合は、付属の「排水ホースつぎてセット」(裏表紙)で延長してください。

据付説明書

3



● 給水を始め、残り時間を表示します。

給水

4



ピーッ  
ピーッ

一時停止し、  
洗濯槽クリーナーを入れる

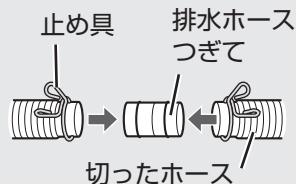
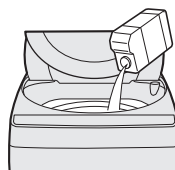

5



つけ置き洗浄

つけ置き洗浄終了

ピーッ  
ピーッ

● 自動的に一時停止します。  
(残り時間、すすぎ・脱水ランプが点灯)

洗浄液を抜く

- ① バケツを添えながら、排水ホースをはずし、出てきた水を受ける。
- ② バケツがいっぱいになったら、ホース掛けに掛ける。
- ③ ①②を繰り返す、水が出なくなったらホースを排水口に接続する。

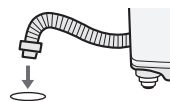

● お知らせ音が止まっても、一時停止の状態は続きます。

● 最初は勢いよく出ます。あふれないようご注意ください。

7



● 運転を再開します。

● 槽の「内側のみ」洗浄する(25ページ)と同様に、すすぎ・脱水で仕上げます。

# 長期使用製品安全表示制度に基づく本体表示について

## 本体への表示内容

経年劣化により危害の発生が高まるおそれがあることを注意喚起するために、電気用品安全法で義務付けられた以下の表示を本体におこなっています。

【製造年】(本体に西暦4桁で表示してあります)



**【設計上の標準使用期間】7年**  
設計上の標準使用期間を超えてお使いいただいた場合は、経年劣化による発火・けがなどの事故に至るおそれがあります。

## 設計上の標準使用期間とは

- 運転時間や温湿度など、右記の標準的な使用条件に基づく経年劣化に対して、製造した年から安全上支障なく使用することができる標準的な期間です。
- 設計上の標準使用期間は無償保証期間とは異なります。また、一般的な故障を保証するものでもありません。

## ■標準的な使用条件 JIS C 9921-4による

区分	項目	条件
環境条件	電 圧	単相100V
	周波数	50Hz/60Hz
	温 度	20℃
	湿 度	65%
負荷条件	負 荷	標準容量
	コース	標準コース
	給水圧力	0.03~0.8MPa
	給湯・給水温度	20±15℃
使用時間および回数	1日の平均使用回数	1.5回
	1回の使用時間	標準コースの時間
	1年間の使用日数	365日
	1年間の使用回数	1.5回×365日=547.5回/年

**経年劣化とは** 長期間にわたる使用や放置に伴い生ずる劣化をいいます。

- 設置状況や環境、使用頻度が上記の条件と異なる場合、または、本来の使用目的以外でご使用された場合は、設計上の標準使用期間より短い期間で故障したり経年劣化による発火・けがなどの事故に至るおそれがあります。

# 保証とアフターサービス

## 修理を依頼されるときは 出張修理

- 1 「こんなときは？」(29,30 ページ) や「エラー表示」(31 ページ)などを調べてください。
- 2 それでも異常があるときは使用をやめて、必ず電源プラグを抜いてください。
- 3 お買いあげの販売店に次のことをお知らせください。

- 品名：全自動電気洗濯機
- 形名：(本書の表紙に記載の形名)
- お買いあげ日(年月日)
- 故障の状態(具体的に)
- ご住所(付近の目印も合わせてお知らせください)
- お名前
- 電話番号
- ご訪問希望日

**便利メモ** お買いあげの際に記入されると便利です。

販売店名  
電 話 (        )        -  
お買いあげ日        年        月        日

## 保証期間中

- 修理に際しましては保証書をご提示ください。保証書の規定にしたがって修理させていただきます。

## 保証期間が過ぎているときは

- 修理すれば使用できる場合には、ご希望により有料で修理させていただきます。

## 修理料金のしくみ

- 修理料金は技術料・部品代・出張料などで構成されています。

技術料	故障した製品を正常に修復するための料金です。
部品代	修理に使用した部品代金です。
出張料	製品のある場所へ技術者を派遣する場合の料金です。

## 保証書(別添)

- 保証書は「お買いあげ日・販売店名」などの記入をお確かめのうえ、販売店から受け取ってください。保証書は、内容をよくお読みの後、大切に保存してください。
- **保証期間…お買いあげの日から1年間です。**保証期間中でも有料になることがありますので、保証書をよくお読みください。

## 補修用性能部品の保有期間

- 当社は、電気洗濯機の補修用性能部品を製品の製造打切後、7年保有しています。
- 補修用性能部品とは、その製品の機能を維持するために必要な部品です。

## 部品について

- 環境への配慮のため、修理に際して再生部品・代替部品を使用する場合があります。また、修理後、交換した部品は当社が任意に回収のうえ適切に処理いたします。

## 廃棄時にご注意

2001年4月施行の家電リサイクル法ではお客様がご使用済みの電気洗濯機を廃棄される場合は収集・運搬料金と再商品化等料金をお支払いいただき、対象品を販売店や市町村へ適正に引き渡すことが求められています。

## 一般家庭用以外の目的でご使用になる場合

理容院や美容院・寮・病院など、一日の使用時間が一般家庭に比べて極端に長い場合や、薬品が付着した衣類を洗濯や乾燥する場合には、短期間で部品の交換が必要になることがあります。この場合は、保証期間の対象になりませんので、原則として有料修理となります。お買いあげの販売店にご相談のうえ、定期的な点検を受けてお使いになることをおすすめします。

# お客様ご相談窓口のご案内

修理・使いかた・お手入れ・お買い物などのご相談・ご依頼、および万一、製品による事故が発生した場合は、**お買いあげの販売店、または下記窓口にお問い合わせください。**

ファクシミリ送信される場合は、製品の形名やお問い合わせ内容のご記入をお願いいたします。

※弊社では、確実なおお客様対応のため、フリーダイヤル・ナビダイヤルサービスをご利用のお客様に「発信者番号通知」をお願いしています。発信者番号を非通知に設定されている場合は、番号の最初に「186」をつけておかけください。

【ご相談窓口におけるお客様の個人情報のお取り扱いについて】

シャープ株式会社および関係会社は、お客様の個人情報をご相談対応や修理対応などに利用させていただいております。個人情報は適切に管理し、修理業務等を委託する場合や正当な理由がある場合を除き、第三者に開示・提供いたしません。個人情報の開示・訂正、利用訂正等の請求その他お問い合わせは、シャープ株式会社個人情報ご相談窓口にご連絡ください。電話番号：[06-6792-8004（受付時間：平日、9:00～12:00、13:00～17:00）]

個人情報の取扱いの詳細については、<http://www.sharp.co.jp/privacy/index-j.html> をご参照ください。



## いつでも便利なWebサービス【シャープオンラインサポート】

ご質問やお困りごとは、気軽にアクセス、しっかりアシスト！

シャープ お問い合わせ

<http://www.sharp.co.jp/support/>

スマートフォンや  
携帯電話はこちらから



インターネットから修理のお申し込みや進捗確認も24時間サポート

シャープ 修理相談

<http://www.sharp.co.jp/support/repair.html>

スマートフォンや  
携帯電話はこちらから



## 使用方法のご相談など【お客様相談室】

**受付時間** (年末年始を除く) ●月曜～土曜：9:00～18:00 ●日曜・祝日：9:00～17:00

固定電話、PHSからは、フリーダイヤル

 **0120 - 078 - 178**

携帯電話からは、ナビダイヤル

 **0570 - 550 - 449**

■フリーダイヤル・ナビダイヤルがご利用いただけない場合は…

電話	FAX
06 - 6792 - 1582	06 - 6792 - 5993
〒581-8585 大阪府八尾市北亀井町3丁目1番72号	



## 修理や持込修理のご相談など【修理相談センター】

**受付時間** (年末年始を除く) ●月曜～土曜：9:00～20:00 ●日曜・祝日：9:00～17:00

固定電話、PHSからは、フリーダイヤル

 **0120 - 02 - 4649**

携帯電話からは、ナビダイヤル

 **0570 - 550 - 447**

■フリーダイヤル・ナビダイヤルがご利用いただけない場合は…

電話	FAX
06 - 6792 - 5511	06 - 6792 - 3221
〒581-8585 大阪府八尾市北亀井町3丁目1番72号	

- お電話は番号をよくお確かめのうえ、お間違いのないようおかけください。
- 所在地・電話番号・受付時間などについては、変更になることがあります。(2016.12)

### ■QRコードについて

スマートフォンやタブレット端末のバーコードリーダーで読み取ってください。(読み取れない場合は近傍に表記のアドレスを直接入力してください) 誘導されるサイトおよび動画の視聴は無料ですが、通信料金はお客様のご負担になります。QRコードは株式会社デンソーウェーブの登録商標です。

# こんなときは？

こんなとき	お調べください	参照ページ
電源がすぐに切れない 電源が入らない	●電源「切」ボタンを押すと、約1秒間コースランプすべてが点灯したのち電源が切れます。その間は電源「入」を受け付けません。電源を入れ直したいときはランプがすべて消えてから、操作してください。	5
洗いやすすぎの途中や終わりに パルセーターが小刻みに動く	●洗濯物の片寄りを防いだり、ほぐしたりしています。	—
選んでいないのに、注水 すすぎをおこなっている	●洗剤の入れすぎや泡立ちやすい洗剤の使用などで、脱水中に泡が多量に発生することがあります。その場合、泡を消すための行程(注水すすぎ)を追加します。 ●排水ホースの位置が高くなっていませんか。	— 据付説明書
運転が止まったように 見える	●おしゃれ着コースではやさしく洗うため、運転が止まって見えることがあります。	—
脱水の初め低速回転が続く 何度も脱水を繰り返す	●高速回転の前にバランスを整えています。	—
脱水中に給水して すすぎに変わる	●洗濯物の片寄りや多量の泡の発生を検知し、自動修正しているためです。(このまま運転を続けてください) 直らない場合は「E4」または「E19」を表示して止まります。	31
最終すすぎの水がにごっ ている 洗濯終了後、洗濯・脱水槽 に白い線が付く	●にごりの原因は、洗剤そのものでなく粉末洗剤の成分(ゼオライト)です。洗濯後、ゼオライトと水の成分が結合し、槽に白い線が付くことがあります。お手入れしてください。	24
ほとんど絞れない すすげない	●泡が多量に発生すると、内部で抵抗になり脱水回転が妨げられるため、絞れなかったり、すすげなくなることがあります。 「注水すすぎ～脱水」を選んで運転し直してください。 <泡発生の原因> <b>例</b> ●洗剤の入れすぎ(正しく量る) ●排水ホースの設置不良(適切に設置する)	7,17 11 据付説明書
運転中のふたの 開けかたは？	●  で一時停止する。 (5～15秒後回転が止まって、ロックを解除します)	—
ふたが開かない ふたが開いているのに、 ロックがかかって(ロック ピンが出て)おり、ふたが 閉まらない	●運転中に停電したり電源プラグを抜くと安全のためロックします。通電後、電源を入れると開けられます。 ●運転中は  で一時停止し、ふたを閉め直します。 (無理に閉めると破損します)	— —
脱水や風乾燥中にロック がかからない 運転が終わっているのに 回転している	●故障のおそれがあります。 回転中は危険ですので、絶対に手を入れないでください。 ただちに使用を中止し、修理を依頼してください。	—

電源・洗う・脱水

ふたが開かない・ふたロック

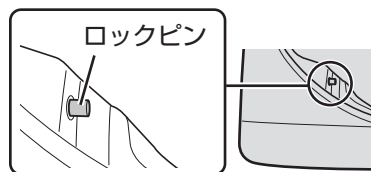

お客様ご相談窓口のご案内／こんなときは？

# こんなときは？ (つづき)

	こんなとき	お調べください	参照ページ
ふる水について	ふる水給水が止まらない	● 浴槽が本体より高い位置にありませんか。	19
	ふる水が給水できない	● ポンプが浮いていませんか。 ● ポンプのフィルターが目詰まりしていませんか。 ● 浴槽にふる水が残っていますか。 ● ふる水ホースやコードを確実に接続していますか。 ● スタート後に「ふる水」ボタンを押しませんでしたか。 (いったん押しと切り換わりふる水に戻りません) ● ホース内に空気が入っていませんか。 (使用後、残水を抜かないで放置すると空気の層ができます) 以上のいずれにも該当しない場合は、ポンプの故障が考えられます。販売店でお買い求めください。	18 23 18 18 19 18
	「ふる水すすぎ」を選んで いるのに水道水ですすぐ	● すすぎが2回以上の場合、最終すすぎは水道水で仕上げます。 (すすぎ1回の場合でも柔軟剤投入のため、途中で水道水が出ます) ● ふる水がなくなると、途中で水道水に切り替えて給水を続けます。 ● 「注水すすぎ」の場合、「40L」に達したあとの注水は水道水です。	19 19 19
	水道管や給水弁で音がする	● 水圧が高い場合、音がすることがあります。 蛇口を絞って調節してください。	—
振動・音	異常な音がする 振動が大きい	● がたつき、傾きはありますか。(据え付け状態を確認) ● 排水ホースは正しく処理していますか。	据付説明書 据付説明書
	排水や脱水が終わっているのに槽を動かすと水の音がする (「シャワシャワ」音)	● 脱水時のバランスをとるための液の音です。	—
	脱水の初めに音がする (「パチッパチッ」音)	● 脱水の水が槽に当たって発生する音です。	—
その他	室内の照明が一瞬暗くなる ことがある	● ご家庭のコンセント回路によっては、モーター始動時に一瞬電圧が低下します。(専用のコンセント回路のご使用をおすすめします)	—
	ラジオ、テレビに雑音が入ったり、映像が乱れる ことがある	● ラジオ、テレビからできるだけ離してください。	—

## 愛情点検



長期ご使用の場合は商品の点検を!  
こんな症状はありませんか?









- とときどき運転しないときがある。
- 脱水回転中、ふたのロックがかからない。
- 水漏れする。(ホース・水槽・水栓つぎなど)
- こげくさいにおいがする。
- 運転中に異常な音や振動がある。
- さわるとビリビリ電気を感じる。
- 電源コード、プラグが異常に熱い。

事故防止のため使用を中止し、電源プラグをコンセントから抜き、必ず販売店に点検をご依頼ください。なお、点検・修理に要する費用は販売店にご相談ください。

- 左記症状がなくても、お買いあげ後5年程度たちましたら、安全のためや能力低下を防ぐため、点検をおすすめします。点検費用については、販売店にご相談ください。

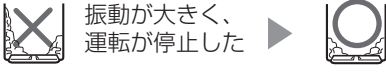
# エラー表示

●点灯・点滅している進行表示(「洗い」「すすぎ」などのランプ)を急速点滅させながら、以下の表示でお知らせします。

表示・お知らせ内容		お調べください	原因を取り除いて再スタート
	給水できない	<ul style="list-style-type: none"> <li>●蛇口を開けましたか。(ふろ水給水時にも)</li> <li>●断水していませんか。</li> <li>●給水弁用フィルターが詰まっていますか。 (24ページ)</li> </ul>	「スタート」を押す
	給水が止まらない	<ul style="list-style-type: none"> <li>●「槽の内側/外側の両方を洗浄する」で排水ホースを立てましたか。(26ページ)</li> </ul>	排水ホースを立て、初めからやり直す
	ふたが開いている	<ul style="list-style-type: none"> <li>●ふたをきっちり閉めていますか。</li> </ul>	ふたを閉める
	排水できない	<ul style="list-style-type: none"> <li>●排水口が詰まっていますか。(23ページ)</li> <li>●排水ホースがつぶれていたり長すぎませんか。</li> <li>●排水位置が高かったり、ホースの先がふさがっていませんか。(据付説明書)</li> <li>●延長用排水ホースが長すぎませんか。</li> </ul>	「スタート」を押す
	脱水できない	<ul style="list-style-type: none"> <li>●本体が傾いたり、がたついていませんか。</li> <li>●洗濯物がはみだしかけていませんか。</li> <li>●洗濯物が片寄っていませんか。 (特にジーンズや厚手の衣類などは片寄りやすい)</li> </ul> 	ふたを閉める 約15秒後(残水状況によっては約1分後)に回転を始める。
	交互に表示	<ul style="list-style-type: none"> <li>●排水事情が悪くありませんか。(「E3」参照)</li> <li>●洗剤を入れすぎていませんか。</li> </ul>	「スタート」を押す
	ふたロックがかからない、はずれない 交互に表示	<ul style="list-style-type: none"> <li>●ふたのロック部に布などがはさまっていませんか。 (ふたロック部の位置は(24ページ))</li> </ul>	ふたを閉め、「スタート」を押す
	…などの表示	<ul style="list-style-type: none"> <li>●電源をいったん切り、1分ほどしてから入れ直します。再度同じ表示をするときは故障のおそれがありますので、電源プラグを抜き、すぐに点検・修理を依頼してください。</li> </ul>	

エラー表示

こんなときは？／エラー表示

## ■QRコードについて

スマートフォンやタブレット端末のバーコードリーダーで読み取ってください。

(読み取れない場合は近傍に表記のアドレスを直接入力してください)

誘導されるサイトおよび動画の視聴は無料ですが、通信料金はお客様のご負担になります。

QRコードは株式会社デンソーウェーブの登録商標です。

# 付属品

## 給水ホース(1組)

据付説明書

長さ0.8m

水栓つぎて

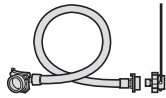

## ふる水ポンプ(1組)

18ページ

長さ4m  
ホース内径15mm

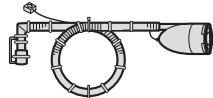

## ふる水ホース 掛け(1個)

18ページ

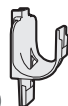

## 排水ホースつぎてセット

据付説明書

切った排水ホースを接続するときに。  
(槽の外側を洗浄するときやご転居の際に)



## 印刷物付属品(各1部)

●取扱説明書※ ●据付説明書※ ●保証書

※当商品は日本国内向けであり、日本語以外の説明書はありません。

This model is designed exclusively for Japan, with manuals in Japanese only.

# 別売品

詳しくは、お買いあげの販売店または以下のシャープホームページにてご確認ください。  
シャープ洗濯機オプション(別売品)ページ <http://www.sharp.co.jp/sentaku/option/>  
下記の部品および希望小売価格は、2015年9月現在のもので変更する場合があります。

### 延長用給水ホース

付属の給水ホースにつぎ足して使用します。

1m用	流通コード 210 360 0110	1,300円+税
2m用	流通コード 210 360 0111	1,750円+税
3m用	流通コード 210 360 0112	2,000円+税
5m用	流通コード 210 360 0113	2,750円+税

### 給水ホース

水栓つぎては付属していません。オートストッパー付き水栓ジョイントとともにお求めください。

0.5m用	流通コード 210 360 0291	1,300円+税
1m用	流通コード 210 360 0187	1,800円+税

### オートストッパー付き水栓ジョイント

直形ノズル YSP-2A	2,500円+税
L形ノズル YSP-2L	3,000円+税
給水栓 YS81	5,800円+税

### 分岐水栓

流通コード 211 425 0164	5,700円+税
--------------------	----------

### 脚スペーサーセット

(高さ6mm・3mm 各2個、接着テープ 3枚)	流通コード 210 413 0123	400円+税
--------------------------	--------------------	--------

### 排水Lつぎて

排水ホースのコーナー処理に。  
流通コード 210 247 0062  
1,250円+税

### 延長用排水ホース(長さ1.3m)

流通コード 210 360 0575  
2,000円+税

### 真下排水つぎてセット

(据付脚 高さ2.7cm 4個同梱)  
排水口が本体の下にある場合に。  
ES-MH2 2,000円+税

### 洗濯機用トレー

床を結露による水滴から守ります。  
(排水口はなく防水パンとは異なります。  
防水パンについては住設機器メーカーなど  
にお問い合わせください)

幅585 奥行585 高さ10(mm)  
(内寸:幅580 奥行580 深さ8(mm))  
流通コード 210 416 0060  
3,700円+税

### ふる水ポンプセット

長さ4m  
流通コード 210 396 0116  
3,000円+税  
長さ5m  
流通コード 210 396 0117  
3,000円+税

### 延長用ふる水ホースセット

付属品のふる水ポンプセットにつぎ足して延長できます。

長さ2m  
流通コード 210 360 0535  
2,000円+税  
長さ5m  
流通コード 210 360 0477  
2,900円+税

### 大型毛布用丸型ネット

(直径45cm×高さ41cm)  
流通コード 210 931 0008  
4,200円+税

### 給水并用フィルター

流通コード 210 337 0217  
300円+税

### 糸くずフィルター

流通コード 210 337 0457  
500円+税

### 洗濯槽クリーナー(塩素系)

石けんかすなどの汚れ落としに。  
ES-C 2,000円+税

### 衣類乾燥機用ユニット台

KD-3S3 14,700円+税

## 製品登録の お願い

オンラインでの各種サポートサービスをご利用いただくために、〈SHARP i CLUB〉で  
ご愛用製品の登録をお願いいたします。(登録無料)

<http://iclub.sharp.co.jp/m/>

スマートフォンや  
携帯電話はこちらから



## お問い合わせ先

お問い合わせの前にもう一度「こんなときは?」「エラー表示」  
(29~31ページ)をご確認ください。

お客様ご相談窓口(28ページ)より  
お問い合わせください。

■ 製品の「よくあるご質問」への回答を  
24時間音声ガイダンスでご案内  
(電話オペレーターにはつながりません)

自動音声案内 フリーダイヤル  
(携帯電話からもご利用いただけます)

☎ 0120-001-252

### Webもご活用ください。

(機種により対応していない項目もあります)

シャープ お問い合わせ

検索

<http://www.sharp.co.jp/support/>



### Q&A情報 よくあるご質問

お問い合わせの多いご質問や、アドバイスなど



### 上手な家電製品の使い方

お手入れのしかたなど



### 故障診断ナビ

症状別での故障診断など



### ビジュアルガイド

操作手順の動画や写真でのご案内など

シャープ株式会社

本 社 〒590-8522 大阪府堺市堺区匠町1番地  
健康・環境システム事業本部 〒581-8585 大阪府八尾市北亀井町3丁目1番72号



Printed in China

TINSJA857QBRZ 16M— (CN) ②