

取扱説明書

形名

イー エス ジー イー ケイ

ES-GE60K

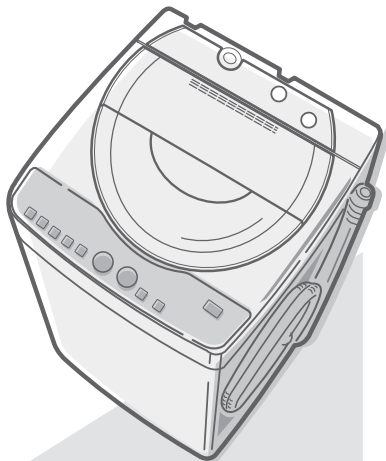

仕様

電源プラグを差し込んだ状態で電源スイッチを「切」にしたときの待機時消費電力は0(ゼロ)です。

種類	全自動電気洗濯機
電源	100V、50Hz/60Hz共用
標準洗濯容量	6.0kg (乾燥布質量)
標準水量	38 L
標準使用水量	80L(シャワーすぎ+ためすぎ)
電動機定格消費電力	洗濯時 330/420W (50/60Hz)
運転音	洗い時44dB、脱水時49dB
洗濯の方式	うず巻式(瞬時反転方式)
水道水圧	0.03~0.8MPa
外形寸法	幅 565mm 奥行 535mm 高さ 898mm
質量	33kg

上表は(社)日本電機工業会の洗濯機性能評価基準による。

ふる水ポンプ

ふる水ポンプは指定以外のものはご使用になれません。

定格	直流 12V 1.2A
揚水量	揚程1m 7L/分 長さ4m時 (揚程1.4m 6L/分)

みんなで家電リサイクル、つくろう循環型社会

お使いの前に

- **安全上のご注意** 2
安全使用に関する重要な内容です。
- 操作部の見かた 4
- お洗濯の前に 5
- お願い 6
- ふたのロックについて 6
- コースガイド 7
- 洗剤類の使いかた 8
 - 洗剤・ソフト仕上剤の使用量
 - 粉石けんの使いかた
 - のりづけのしかた
- 据え付け 32
- 排水ホースの接続と処理 33
- 給水ホースの取り付け 34

使いかた

- まとめて洗えるおまかせ洗濯
ふだんのまとめ洗いに **標準コース** 10
厚物や汚れが気になる衣類に **ガンココース** 10
- 干し時間を短縮したいときに **室内干しコース** 12
- 毎日の軽い汚れものを洗う **倍速コース** 13
- おしゃれ着などに **ドライコース** 14
- 予約運転する **予約コース** 16
- 毛布など大物のお洗濯 **毛布コース** 17
- **送風運転** のしかた 19
- **個別運転** のしかた 20
(脱水のみ、洗いのみなど)
- お洗濯中に除菌・防臭したいとき
除菌・防臭 (Ag⁺イオンコート) 22
- 一部の衣類を除菌・防臭
Ag⁺リンスコース 24
- ふろの残り湯を使う **ふる水給水** 25

必要なときに

- 知っておくと便利です 28
 - 途中変更のしかた
 - 終了音の消しかた
 - 水が凍ったときは
 - チャイルドロック設定のしかた
 - 洗濯液を2度使う
- お手入れ 29
 - **槽洗浄コース** 30
 - **槽乾燥** のしかた 31
- 長期使用製品安全表示制度に基づく本体表示について 36
- 保証とアフターサービス 36
- お客様ご相談窓口のご案内 37
- 故障かな? 38
- 付属品/別売品 40

お買いあげいただき、まことにありがとうございました。
この取扱説明書をよくお読みのうえ、正しくお使いください。
ご使用前に「安全上のご注意」を必ずお読みください。
この取扱説明書は据付説明書、保証書とともにいつでも見ることができる所に必ず保存してください。

エコロジークラスでいきましょう。シャープ。



全自動電気洗濯機

この製品は、こんなところがエコロジークラス。

省資源 節水性に優れた「穴なし槽」

本機には、洗濯・脱水槽の側面に穴がないので、従来の水槽との間のムダ水をカットし、少ない水と洗剤できれいに洗上げます。



穴なし槽だから、この部分に水が入らない

省エネ 待機時消費電力ゼロ

本機は、電源プラグを差し込んで、電源「切」時待機時消費電力は0(ゼロ)です。

リサイクル 水槽に再生プラスチックを採用

リサイクル工場で回収した洗濯機のプラスチックを破碎後低下した物性(強度など)を還元する処理を施し、再び材料として蘇らせる「自己循環マテリアルリサイクル」に積極的に取り組んでいます。本機には独自技術により再生したプラスチック水槽を採用しています。

グリーン材料 環境影響化学物質の削減

本体への穴皿クロムフリー塗装鋼板の採用、電子基板への鉛フリーはんだの使用など、環境にやさしい原材料を使用しています。

上手に使って、もっともっとエコロジークラス。

◎できるだけまとめ洗いを！

定格容量以下なら一度に洗う量が多いほど、水や電気が節約できます。

◎洗濯物の入れ過ぎにご注意！

入れ過ぎると、衣類の回りが悪くなるため、洗浄能力が悪くなります。また脱水中にはみ出して、洗濯物や製品本体を傷める原因にもなります。

◎洗剤の適量を守って！

少な過ぎると洗浄能力は落ちますが、多く入れ過ぎても効果はほとんど変わらない上、溶け残りの原因にもなります。

◎ふろの残り湯の再利用を！

お風呂のお湯は、翌朝でも洗剤が溶けやすく酵素も活発にはたらく、30℃前後です。付属のふる水ポンプを使って、残り湯を再利用しましょう。

安全上のご注意

お使いになる人や他の人への危害、財産への損害を防止するため、お守りいただくことを説明しています。

■表示を無視して、誤った取り扱いをすることによって生じる内容を次のように区分しています。

■お守りいただく内容の種類を、次の表示で区分しています。

警告 「死亡または重傷を負うおそれがある」内容です。

注意 「軽傷を負う、または財産に損害を受けるおそれがある」内容です。

禁止 してはいけない「禁止」内容です。

強制 必ずしなければならない「強制」内容です。

警告 感電や漏電、発火などによる事故やけがを防ぐ

電源や電源プラグ・コードは

- 傷んだものは使わない
- 束ねない、無理に曲げない
- 傷付けない、加工しない
- 重いものをのせない、挟み込まない
- 引っ張らない、ねじらない
- コードを持って抜かない
- めれた手で抜き差ししない
- ゆるんだコンセントは使わない (感電・ショート・発火の原因)

● **定格15A・交流100Vの単独コンセントを使う**
(電源や定格が異なったり、他の器具と併用すると分岐コンセント部が異常発熱して発火の原因)

● **電源プラグの刃および刃の取付面に、ほこりが付着している場合はよく拭く**
(火災の原因)

洗濯・脱水槽は

- 幼児にのぞかせない
- 近くに台を置かない (中に落ちてけがの原因)



● **完全に止まるまで触れない**
(洗濯物が手に巻き付くと、けがの原因)



● **改造はしない。また修理技術者以外の方は、分解したり修理をしない**
(火災・感電・けがの原因)
修理はお買いあげの販売店にご相談を



注意

漏電やけがを防ぎ、家財などを守るために。

洗濯・脱水・送風運転できないものは



● 防水性の衣類やシートは洗わない

- ・レインコート・サウナスーツ
- ・ウィンドブレーカー
- ・スキーウェア
- ・ダウンジャケット
- ・理美容用クロス
- ・自転車、自動車などのカバー
- ・オムツカバー・寝袋など



防水性は入れない

(水が抜けないため脱水中に異常振動を起こし、転倒によるけが、本体・壁・床などの損壊、水漏れ被害の原因)

● 用途外には、使用しない

(洗濯機本来の用途以外のものを洗ったり、脱水しない) 異常振動を起こし本体の損壊やけがの原因)

温度に注意



- 温水を使用する場合は、50℃以上のお湯は使用しない
(プラスチックが変形し、故障の原因)

電源プラグは



- 電源プラグを抜くときは電源コードを持たずに必ず先端の電源プラグを持って引き抜く
(感電・ショート・発火の原因)

- 長期間ご使用にならないときは、必ず電源プラグをコンセントから抜く
(絶縁劣化による感電や漏電火災の原因)

運転前の確認



- 蛇口を開いてホースの接続を確認する
(ねじがゆるんでいると、水漏れして水びたしなどの思わぬ被害の原因)

運転後の確認



- 必ず蛇口を閉じる
(万一の水漏れ防止)

その他



- 上のにぼったり重い物をのせたりしない
(変形・破損により、けがをする原因)

- 運転中は本体の下に手足を入れない
(回転部などがあり、けがや感電の原因)
とくに、置台などを使用すると、床面とのすき間が大きくなります。ご注意ください

- ロックされたふたを無理に開けない
(ふたやロック機構部が破損する原因)

据え付けは



- 浴室など、湿気の多い所や風雨にさらされる場所に置かない
(感電や漏電による火災の原因)



- アースを確実に取り付ける
(故障や漏電のときに感電の原因)
アース工事は販売店または、最寄りの電気工事店にご相談を

お手入れのさいは



- 本体各部に直接水をかけない
(ショート・感電の原因)



- 必ず電源プラグをコンセントから抜く
(感電やけがの原因)

その他



- ガソリン・灯油・ベンジン・シンナー・アルコールなどや、それらが付着した洗濯物を絶対に入れたり近付けたりしない
(爆発・火災の原因)

- プラスチック部には絶対に火気を近づけない
(火災・変形の原因)



- 脱水中にふたのロックがかからない
(回転中でもふたが開けられる)ときや、運転終了後、洗濯・脱水槽が回転しているときは、絶対に手を入れない。ただちに電源プラグを抜き修理を依頼する
(けがの原因)

操作部の見かた

洗剂量目安表示

☐ は、すりきり一杯が47gの洗剤カップを表しています。 [8ページ](#) →

ふろ水給水ボタン

ふろの残り湯を使いたいときに [25ページ](#) →

水量切換ボタン

水量を変えたいときや
すすぎから始めるときは
洗いから始めるときは、自動的に決まります。
●「水量」に応じて水流も変わります。

運転内容／進行表示

運転内容の表示

運転内容を自分で選ぶときはランプでご確認ください。

《例》

●ためすぎ2回 → 注水 2回 → 注水 2回 → 脱水9分 → 6分 → 3分 → 1(分)

●または、シャワー1回 → 注水 2回 → 注水 2回 → 脱水9分 → 6分 → 3分 → 1(分)

●+ため1回 → 注水 1(回) → 注水 1(回) → 脱水9分 → 6分 → 3分 → 1(分)

進行表示

- 洗濯の進行状況を点滅でお知らせします。(残り時間の表示ではありません)
- 進行状況にしたがって点滅位置が変わります。

38L...☐
29L...☐
21L...☐
洗剂量目安

38L 15 6
29L 10 2 3
21L 5(分) 1(回) 1(分)

除菌防臭 Ag⁺リンス

ふろ水 水量 洗い すすぎ 脱水



洗い・すすぎ・脱水

個別運転や運転内容の変更に [20, 28ページ](#) →

- 運転中は「洗い」運転の間に変更できます。
- 各ボタンで選べる内容は [21ページ](#) →

Ag⁺ボタン

- 洗濯中に衣類を「除菌・防臭」するとき [22ページ](#) →
- Ag⁺リンスコースを選ぶときに [24ページ](#) →

スタートボタン (一時停止)

- スタートするとき
- 一時停止するとき

送風ボタン

1時間と2時間が選べます。
[19ページ](#) →

洗濯・送風運転中の動き (室内干しコースの場合)

コースによって、それぞれのお洗濯に適した運転内容に変わります。

水なし運転

電源入/切 → スタート(一時停止) → (約5秒間) (表示) 38L 29L 21L

洗濯物を計量し、水量を決めて表示します。「洗剂量目安」と併せて確認のうえ、洗剤を量って入れてください。

- 以下の場合は、「水量」を選んでください。
 - ・槽内に水が残っているとき(選ばないと「29L」など、決められた水量になります)
 - ・濡れた洗濯物を入れたとき(多めに表示)

洗い

(高濃度洗浄) (表示水量)

少ない水量の濃い洗剤液から洗い始め(高濃度洗浄)ガンコな汚れにしみ込ませて洗浄効果を高めます。

すすぎ

シャワーすすぎ

排水 中間脱水 シャワー
シャワーで洗濯物全体にしみこませます。



便利メモ

注水すすぎ

給水 かくはん後注水すすぎ

お洗濯の前に

自動運転の場合、表示と運転時間は一致しません。

《例》 20分 10分を超えていることを表す

●各コースの運転内容は「7ページ」をご覧ください。

図はボタン・ランプなど、機能を中心に表しており、模様やパターンは実際と異なる場合があります。

ふたロック表示

ふたのロック中に点灯します「6ページ」

チャイルドロック設定中に電源を入れると点滅します。「28ページ」

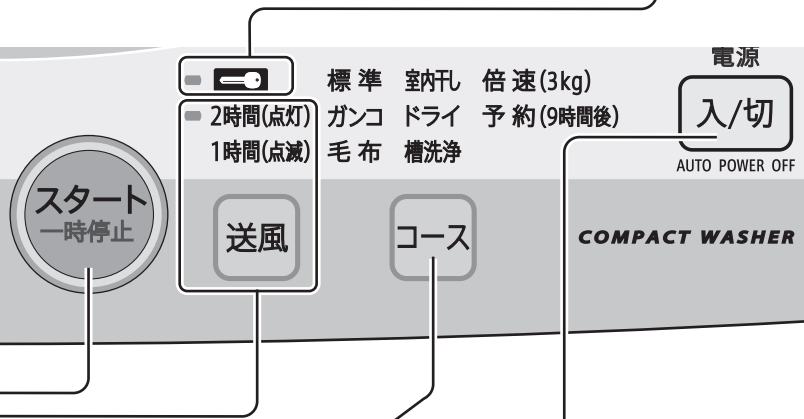

コース切換ボタン

急速点滅は異常表示やお知らせ表示です。

「39ページ」

電源スイッチ

(オートパワーオフ)

運転が終わると自動的に切れます。

電源を入れたまま放置すると、5分後に切れます。

初めてお使いになるときは、据え付け具合を確認する

「32～35ページ」

- がたついていませんか？
- 水栓つぎでは、きっちり取り付けられていますか？
- 排水ホースは、水が流れにくくなっていませんか？

お洗濯を始めるとき

- 水道の蛇口を開く
- 電源プラグを差し込む

はじめてお使いになるとき

工場テスト時の残水が出る場合があります。

あとしまつ

- 水道の蛇口をそのつど閉める
- 糸くずを取り除く「29ページ」

⚠ 注意



プラグを抜く

長期間ご使用にならないときは、必ず電源プラグをコンセントから抜きます。

絶縁劣化による感電や漏電火災の原因になります。

	脱水	送風
<p>ためすすぎ</p> <p>中間脱水 給水 すすぎ</p> <p>表示の水量まで給水しすぎます。</p> <p>表示水量に関係なく、38Lまで給水後、かくはん→注水すすぎをおこないます。</p>	<p>排水 脱水</p> <p>しばらく低速で断続回転したあと、高速回転します。</p>	<p>低速断続回転 高速回転</p> <p>予備脱水をおこなう。</p> <p>衣類をほぐすためのかくはん、水分を飛ばすための高速回転を繰り返します。</p> <p>(高速回転停止後、かくはんに切り換わる間、4～10分ごとに30秒程度回転が止まりますが故障ではありません。)</p>

お願い お守りください

脱水中、ふたのロックがかからなくなった(回転中にふたが開く)ときは、ただちに使用を中止して修理を依頼する

けがの原因になります。

洗濯運転中は手を入れない

回っている洗濯物には手などを触れないでください。ゆるい回転でもけがをすることがあります。

脱水時にはみ出しや給水時の水はねを防ぐために

- 洗濯量は表示の7~8割が適当です。洗濯物が多いと、脱水時にはみ出して傷付いたり浮き上がって給水中の水を飛散させて床を水浸しにすることがあります。
- フリース素材など水に浮きやすいものや大物から先に洗濯・脱水槽に入れて給水後「一時停止」し、押し込んで水面以下にしてください。
- 洗濯機で洗える表示であっても、水を通さないものや手で押さえても洗濯液がしみ込まないものは、洗濯できません。脱水時にはみ出して、衣類や洗濯機を傷つけることがあります。

洗濯物の量について

ブリーフ
(綿約50g)



タオル
(綿約70g)



バスタオル
(綿約300g)

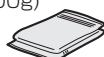

パジャマ(上下)
(綿約500g)



長袖アンダーシャツ
(綿約150g)



カッターシャツ
(混紡約200g)



くつ下
(混紡約50g)



- 記載の洗濯容量は、JIS(日本工業規格)に規定の布地によるものです。
- 布地の厚さや大きさ、種類などにより、洗える量が変わります。布の動き具合を見て調節してください。通常の衣類で洗える量は、表示の7~8割が適当です。

毛布などを洗うときは、必ず別売の大型毛布用丸型ネット [40ページ](#) を使う

毛布は浮き上がりやすく浮き上がると毛布や洗濯機を傷め、水があふれて床を水浸しにすることがあります。

テレビ、ラジオを近付けない

雑音が入ったり映像が乱れる場合は、できるだけ離してください。

粉末や液体の洗剤がふた、パネルなどのプラスチック部に付いたときは、すぐに拭き取る

プラスチック部が傷むことがあります。

露つきにご注意

夏季など水温と気温の差が大きい場合、また冬季にふるの残り湯や地下水、井戸水を使用して洗濯した場合に槽の外側に水滴が発生し、床面を濡らすことがあります。なお、水滴を受けるための洗濯機用のトレーを別売していますので、販売店にご相談ください。 [40ページ](#)

ふたのロックについて

本機は安全のため、脱水や送風運転中、槽洗浄コース運転中にはふたを自動ロックします。

ロック中に [スタート](#) で「一時停止」すると、約120秒後にロックを解除し、ふたを開けることができます。

- チャイルドロックが設定できます。 [28ページ](#)



ロック中はランプが点灯



お願い

- ロックしているふたを無理に開けないでください。
- ふたが開いている状態でロックがかかった(ロックピンが出ている)ときはいったん、[スタート](#) で「一時停止」してからふたを閉めてください。無理に閉めると、破損することがあります。
- 運転中に停電したりプラグを抜くと、安全のためロックを解除できません。通電後、電源を入れ直すと開けられます。

ふたロック部 ロックピン

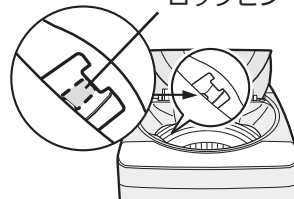

ご注意

- ふたロック部に指を入れたり、細い棒を差し込まないでください。ロックピンに触れると、誤ってふたのロックを検知し、槽が回転を始めることがあり危険です。

コースガイド

上段：50Hz地域
下段：60Hz地域

コース	容量	自動運転					
		洗い	すすぎ	脱水	送風	所要時間の目安	水量
ふだんのまとめ洗いに 標準コース 10ページ (高濃度洗浄 4ページ) 予約洗濯(9時間後)に 予約コース 16ページ (高濃度洗浄)	6.0kg以下	約9~12分	シャワー →ため	約6分	/	約33~40分	21L 29L 38L
		約7~12分		約5分		約30~37分	
干し時間の短縮に 室内干しコース 12ページ (高濃度洗浄)	3.0kg以下	約9~12分 約7~12分	シャワー →ため	約6分	約60分 または 120分	約90~100分 または 150~160分	21L 29L 38L
軽い汚れ物をスピーディーに 倍速コース 13ページ	3.0kg以下	約3分	ため1回	約5分 約4分	/	約20分 約18分	21L 29L
厚物や汚れの多いものに ガンココース 10ページ (高濃度洗浄)	6.0kg以下	約12~17分 約10~17分	注水 →注水 →ため	約6分 約5分		約52~57分 約49~56分	21L 29L 38L
おしゃれ着などに ドライコース 14ページ	1.2kg以下	約10分	ため2回	ソフト 約70秒	/	約33分	29L*
毛布などのお洗濯に 毛布コース 17ページ	毛布は 3.0kg以下	約14分	注水2回	約7分		約53分	38L*
洗濯・脱水槽のお手入れに 槽洗浄コース 30ページ	—	約6時間 (2時間・9時間 も選べます)	注水2回	約2分	約30分	約7時間	38L*
Ag ⁺ イオンコートだけ したいときに Ag ⁺ リンスコース 24ページ	6.0kg以下	/	ため1回 (Ag ⁺ イオンコート)	約6分	/	約22分	29L*

- 所要時間には、標準的な給水時間(15L/分)排水時間が含まれています。
 - 所要時間は給・排水の状況やふる水、「除菌・防臭」を使用することによって長くなる場合があります。
 - また、脱水時間には、最初の断続運転(約1分)が含まれています。
- ※水量が決まっているコース。衣類の量など必要に応じて水量を変更してください。(洗濯量の計量はありません)

各コースで使える機能

コース	Ag ⁺ (除菌・防臭) 22ページ	ふる水 25ページ
標準	○	○
室内干し	○	○
倍速	○	○(洗いのみ)
ガンコ	○	○
ドライ	○	○

コース	Ag ⁺ (除菌・防臭)	ふる水
予約	○	○
毛布	○	○
槽洗浄	○	○
Ag ⁺ リンス	/	—(使えません)

洗剤類の使いかた

洗剤・ソフト仕上剤の使用量(目安)

水量・洗剤量 目安表示	洗濯量	合成洗剤				粉石けん 水30Lに対して 36gのもの	ソフト仕上剤 濃縮タイプ 水30Lに対して 7mLのもの
		粉末		液体			
		水30Lに対し て20gのもの	水30Lに対し て25gのもの	水30Lに対し て10mLのもの	水30Lに対し て20mLのもの		
38L 	3.0~6.0kg	25g	32g	13mL	25mL	46g	9mL
29L 	1.5~3.0kg	19g	24g	10mL	19mL	35g	7mL
21L 	1.5kg以下	14g	17g	7mL	14mL	25g	5mL

- 洗剤は入れすぎないでください。すすぎが悪くなる、泡で脱水の回転が悪くなる、あふれた泡が電気部品に付着して故障するなどの原因になります。
- 衣類の「取り扱い表示」に示された洗剤をお使いください。
- ※ 倍速コースでのソフト仕上剤は、1段階上の量をご使用ください。
(「21L」表示の場合は「29L」に見合った量。「29L」表示の場合は「38L」に見合った量)

粉石けんの使いかた (容器の表示をよくお読みのうえ、よく溶かしてお使いください)

洗濯機での溶かしかた

- 1 水量「21L」を選んでスタートする。
● 給水を始めます。
- 2 かくはんが始まったら粉石けんを少しずつ入れながら、約3分間運転して十分に溶かす。
- 3 電源を入れ直し、ご使用のコースと水量を選び直して、お洗濯を始めます。



- 合成洗剤に比べて洗濯物に残りやすいので、すすぎを十分におこなってください。黄ばみや石けんのニオイの原因になります。
- 多すぎたり低温の水に直接入れると、溶け残った石けんかすがパルセーター(底の回転羽)の下などに残り、浮き上がって洗濯物を汚すことがあります。
- **液体石けんについて**
粉石けんと同様に洗濯物に残りやすく、石けんかすがパルセーターの下などに付着する場合があります。液体石けんの表示をご覧のうえ、よく溶かし、すすぎを十分におこなってください。
- 粉石けんや液体石けんは固まると溶けにくいので、予約コースには使わないでください。

溶けにくい場合

- 1 容器に30℃前後のぬるま湯(約5~10L)を用意する。
- 2 粉石けんを少しずつ入れながら、かきまぜて溶かす。
● 固まったり粒が残らないよう、十分に溶かしてください。
- 3 お洗濯を始め、給水中に石けん液を槽内に入れる。



30℃のぬるま湯



よくかきまぜる

のりづけのしかた

- のりづけできる量
2.0kg以下



化学合成のり

- 使えるのり「洗濯機用」と表示のもの
(使用量は容器の表示にしたがう)

1 のりづけしたいものを入れて次の内容で運転を始める

- 標準コース「水量29L(1.0kg以下は「21L」)」「洗い5分」「脱水1分または3分」

2 給水が始まったら、のりを少しずつ入れて、ふたを閉める。



3 終わったら衣類を取り出し、すぐに次の方法で槽に付着したのりを洗い落とす。

- 標準コース「水量38L」「洗い5分」「脱水1分」(漂白剤を約10mL入れると、より効果的に落とせます)

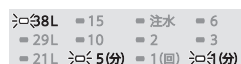

- 槽に付着したのりを落とさなかったり指定以外ののりを使うと、目詰まりや水漏れなど故障の原因になります。

粉末合成洗剤
液体合成洗剤
粉末漂白剤

洗濯・脱水槽に
直接入れる

粉末合成洗剤

- 表示を目安に量って入れます。
 - カップの大きさや洗剤の使用量は、メーカーや銘柄によって異なります。ご使用になる洗剤をお確かめください。
 - 水に溶けやすいものをお使いください。

液体合成洗剤

- 表示水量を目安に量って入れます。

粉末漂白剤

- 使用量・使いかたは、容器の表示をご覧ください。

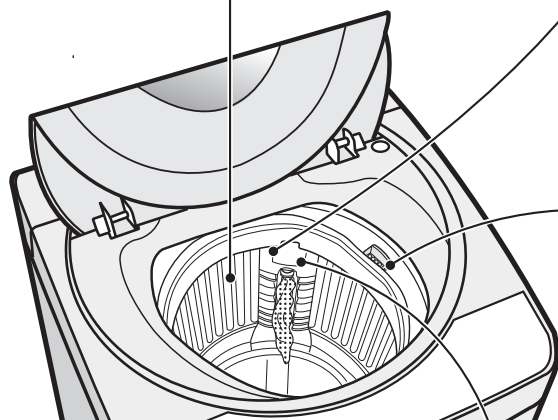

液体
漂白剤

液体洗剤・液体漂白剤
投入口に入れる

- 使用量・使いかたは、容器の表示をご覧ください。
- 少しずつ流し込む
 - 流し込んだあとは投入口のふたを必ず閉めてください。
 - 流し込むさい、原液が洗濯物に直接かからないようにご注意ください。
 - 塩素系は色落ち・変色のおそれがあります。使用する衣類にご確認ください。

「予約コース」の場合、液体合成洗剤も、この投入口に入れます。

「予約コース」^[16ページ]のとき

- 粉末合成洗剤や粉末漂白剤はハンカチなどに包み、洗濯物の中央に押し込む。

(平織りなど凹凸のない)
ハンカチなど

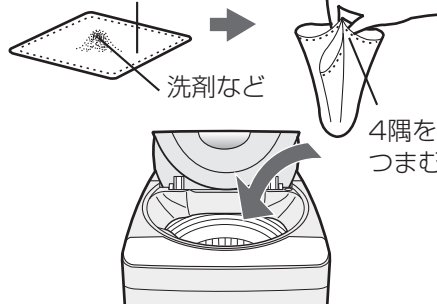

- 液体合成洗剤や液体漂白剤は水で薄めて、洗濯・脱水槽の投入口に流し込む。

ソフト仕上剤
(柔軟剤)

ソフト仕上剤
注入口に入れる



入れにくい位置にあるときは、洗濯・脱水槽を右に回してください。

- 表示水量を目安に量って、少しずつ流し込む。



- 最終すすぎのはじめに自動投入されます。(すすぎ1回のみ投入されます)
- 濃縮タイプは流れにくいので、水で3倍に薄めてお使いください。
- 注入口の外に流れないようにご注意ください。お洗濯前の衣類に付着すると変色することがあります。また、洗濯・脱水槽(ステンレス槽)に付着した場合はすぐに拭き取ってください。
- すすぎの脱水中に一時停止すると、投入時期が早くなり有効にはたらかませません。
- ガンココース、毛布コースは、注水すすぎのため効果が減少します。
- ソフト仕上剤を入れたまま長時間(12時間以上)放置したり、気温の低いときは固まることがあります。



洗剤類の
使いかた

まとめて洗えるおまかせ洗濯

ふだんのまとめ洗いに

標準コース

洗濯物の量によって、水流、洗い時間が変わります。

厚物や汚れが気になる衣類に

ガンココース

標準コースよりも時間をかけて洗い、念入りにすすぎます。

標準コース

- 1 洗濯物を入れて電源を入れる
標準コースに自動セットされます。



標準

ガンココース

- 洗濯物を入れて電源を入れ、
「ガンコ」を選ぶ



ガンコ

- 2 スタートする

洗濯物を計量して水量の目安を表示し、給水を始めて自動運転します。



38L...		38L
29L...		29L
21L...		21L

- 3 洗剤を入れる

表示の「水量」と「洗剤量目安」を参考にしてください。

- 使用量は、洗剤の種類によって異なります。
- 洗剤・漂白剤・仕上剤の量や入れかたや、粉石けんを使用するときは [18~19ページ](#)

粉末合成洗剤・液体合成洗剤・粉末漂白剤

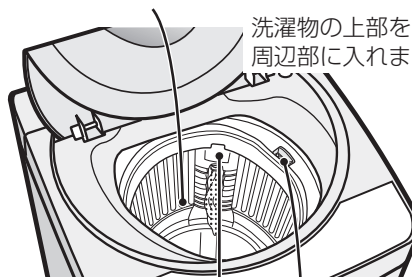

洗濯物の上部をさけ、
周辺部に入れます。

液体漂白剤

ソフト仕上剤

- 4 ふたを閉める

脱水中は、自動的にふたをロックします。

- ふたを開けていると途中で止まります。

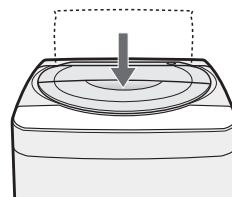

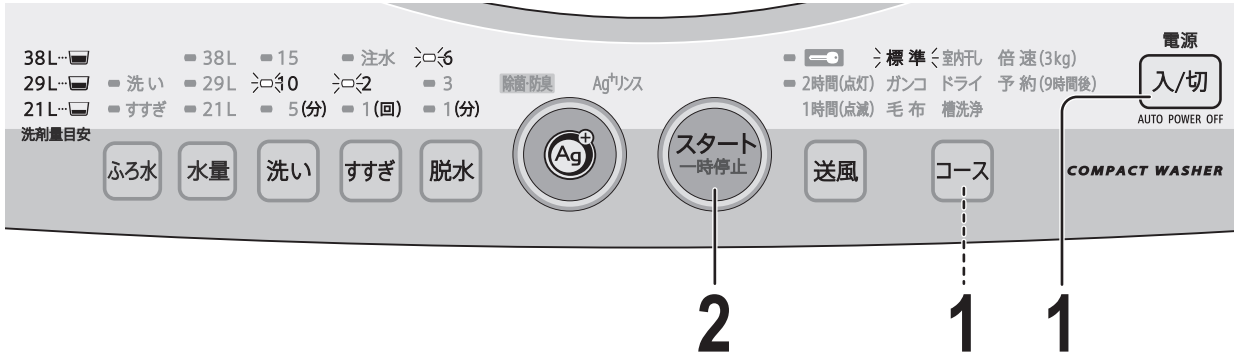

ピーッピーッ と鳴ったら終了



- 「除菌・防臭」が使えます。[22ページ]
- ふろ水が使えます。[25ページ]
- 「すすぎ」を「注水」や「1回」にするなど、運転内容の途中変更ができます。[28ページ]
- 洗濯～送風まで連続して運転したいときは、室内干しコース [12ページ] を選ぶか、個別運転のしかた [20ページ] をご利用ください。
(個別運転で選んだときは、標準コースの「すすぎ」が「シャワーすすぎ+ためすすぎ」から「ためすすぎ2回」に変わります)

衣類・槽・パルセーター・糸くずフィルターの傷付きを防ぐために

- 衣類の取扱い表示を確認する。  
- ひもは結び、ファスナーは閉じて、金属製のボタンや装飾品の付いたものは、裏返しにするかネットに入れる。
- 毛玉や糸くず、毛羽立ちが気になる衣類は、裏返す。
- 硬貨・ヘアピン・カーテン金具などの金属片、砂・カードなどは必ず取り除く。
- 砂やどろはあらかじめ落とす。

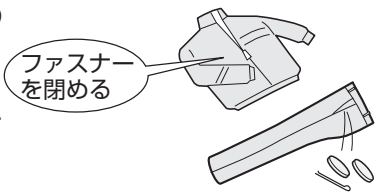

- デリケートな衣類は、洗濯ネットに入れる。
ネットに入れる量はできるだけ少なめに…入れすぎは、洗い・すすぎ・脱水の性能の低下や脱水中の片寄り・振動の原因になります。
また、以下のような衣類もネットに入れてください。
 - 軽くかさばる衣類(フリース素材など)：入れずに洗濯すると、洗濯や脱水中に飛び出して、衣類や洗濯機を傷めることがあります。
 - ブラジャー：市販の専用ネットに入れてください。入れずに洗濯すると、ワイヤーが飛び出し異音や故障の原因になります。

- 洗濯物の入れかた
水に浮きやすいもの(フリース素材など)や、ネットに入れたもの、かさばる衣類は先に槽に入れ、給水後「一時停止」して水面以下になるように押し込んでください。

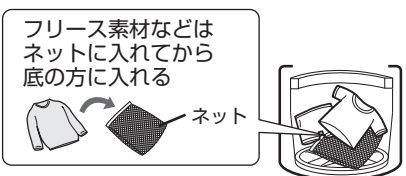

干し時間を短縮したいときに

室内干しコース

洗濯後、送風運転をおこなうことにより衣類の干し時間を短縮できます。「除菌・防臭」を併用すると、室内干しの嫌なニオイを抑え、さらに便利です。(「洗い～脱水」の運転内容は、標準コースと同じです)

洗濯容量 …… 3.0kg以下

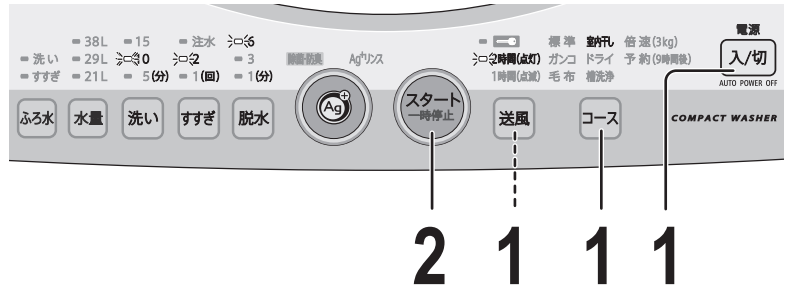

- 「除菌・防臭」が使えます [22ページ]
- ふる水が使えます [25ページ]
- 運転内容の途中変更ができます [28ページ]

1 洗濯物を入れて電源を入れ、「室内干し」を選ぶ
送風時間は「2時間」に設定されます。「1時間」にしたいときは、「送風」で選んでください。



2 スタートする
洗濯物を計量して水量の目安を表示し、給水を始めて自動運転します。

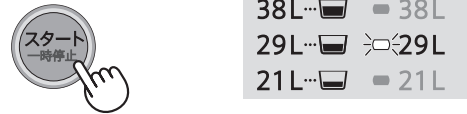

3 洗剤を入れる
表示の「水量」と「洗剤量目安」を参考にしてください。
●使用量は、洗剤の種類によって異なります。
●洗剤・漂白剤・仕上剤の量や入れかたや、粉石けんを使用するときは [8～9ページ]



4 ふたを閉める
脱水や送風運転中は、自動的にふたをロックします。
●ふたを開けていると途中で止まります。

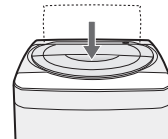

ピーッ ピーツ と鳴ったら終了

室内干しのコツ (洗濯物どうしの間隔をできるだけあけて風通しが良くなるように干してください)

- シャツ、ブラウス類は、ハンガーにかけて形を整えます。
- スウェットパンツ、綿ズボンなどは裏返して形を整え、クリップ付きのハンガーなどに吊して干します。タオルなどもクリップ付きのハンガーなどに広げて干します。(竿やロープにかけて干すと内側が乾きにくくなります)

毎日の軽い汚れものを洗う

倍速コース

着たら洗う、そんな軽い汚れもののお洗濯をスピーディーにおこないます。

洗濯容量 …… 3.0kg以下

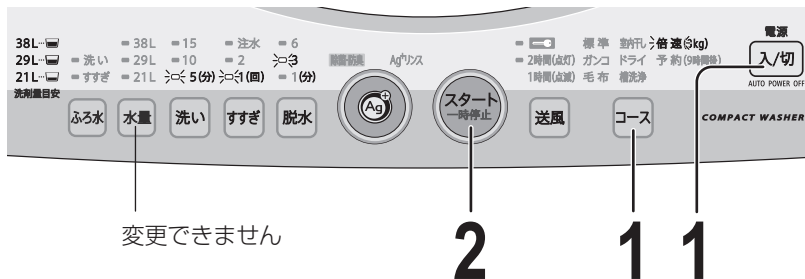

- 「除菌・防臭」が使えます [22ページ](#)
- ふる水が使えます(「洗い」のみ) [25ページ](#)
- 運転内容の途中変更や「送風」との連続運転はできません
- 洗う量が多かったり汚れが気になる場合は、標準コースやガンココースをおすすめします

1 洗濯物を入れて電源を入れ、「倍速」を選ぶ

電源 入/切 AUTO POWER OFF

コース

⇒倍速(3kg)

2 スタートする

- 洗濯量を計量して水量の目安を表示し、給水を始めて自動運転します。

スタート一時停止

38L	38L
29L	29L
21L	21L

3 洗剤を入れる

表示の「水量」と「洗剤量目安」を参考に入れてください。

- 正しく量って入れすぎないようにご注意ください。また、粉石けんはおさげてください。すすぎが悪くなることがあります。
- 漂白剤、仕上剤の入れかたなどは [9ページ](#)

洗濯物の上部をさけ、周辺部に入れます。

4 ふたを閉める

脱水中は、自動的にふたをロックします。

- ふたを開けていると途中で止まります。

ピーッピーツ と鳴ったら終了

倍速コースのしくみ ※短時間に効率よくすすぐため、すすぎ中もしばらく給水を続けます。(水位が高くなります) 「除菌・防臭」を使う場合は、すすぎ中の給水はありません。

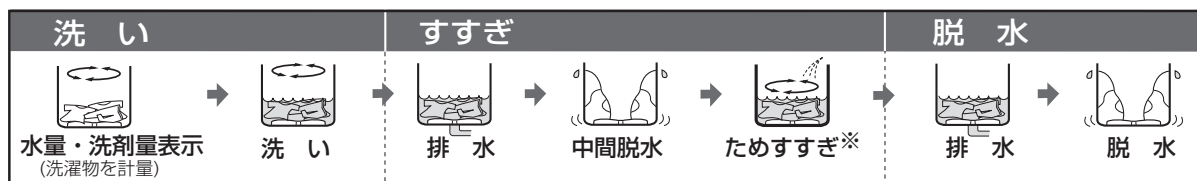

おしゃれ着などに

ドライコース

おしゃれ着などのデリケートな衣類を、ゆったりやさしく洗います。

- 汗のついた衣類などに適しています。(ドライクリーニングではありません)
- 洗える衣類や干しかたなどにご注意を!



洗える衣類の確認

洗えるもの 水につけても、こするなどの力を与えなければ洗えるもの。

- 衣類の取扱い表示が  のおしゃれ着やデリケートな衣類。

- ウール・カシミアなどのセーターやブラウスなど。
- スカート・スラックスなど。



洗えないもの 水につけるだけで型くずれしたり、光沢や風合いを損なうなどの不具合になるおそれがあり、洗えないもの。

- 以下のようなものは  表示でも洗えません。

- 芯地を多く使い形くずれしやすい衣類。(ネクタイ、ブレザー、ジャケット、コート、スーツなど)
- 毛倒れを起こす起毛製品。(ベルベット、別珍など)
- 表面の凹凸などが消えやすいもの。(防しわ加工品、エンボス加工品など)
- 著しい収縮や変色、表面変化を起こすおそれのある素材。(レーヨン、キュプラ、絹および混紡品など)
- 形くずれや表面変化を起こすおそれのある生地。
(強撚糸使用の生地、ジョーゼット、クレープ、ちりめんなど)
- 色落ちしやすいもの。 ●和服、和装小物など。
- 皮革製品、皮革装飾をほどこしたものの。

- 取扱い絵表示や組成表示などが無いもの。

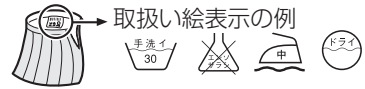

洗濯前の準備

- 初めて洗う衣類は色落ちや色移りについて確認する。

(例) 液体中性洗剤(衣料用)を含ませた白いタオルを目立たない部分に強く押し当て、色移りがないかを確認する。

- しみや汚れ部分はあらかじめ処理する。

繊維の種類やしみの内容によって異なるため、それぞれに応じた方法で処理してください。



干しかた

- セーターなどは、市販の平干しネットなどを使い形を整えて陰干しする。
- 毛足の長いものは、振りながら形を整えて干す。
- ブラウス・シャツなど、伸びにくいものは、ハンガーにかけ、形を整えて陰干しする。

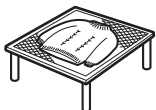

必要に応じアイロンをかけ、形を整える

- 取扱い絵表示にしたがってスチーム・ドライや温度を使い分ける。
- てかり(アイロン光)の出やすいものや刺しゅう・ビーズの付いたものなどには、当て布するなど注意する。

セーターなどが縮んだときは

縮みやすいウール・麻などが洗濯で縮んだ場合、ある程度伸ばせます。

- 広めのアイロン台に、衣類を戻したい大きさに広げてマチ針で固定し、アイロンを浮かせた状態でスチームを十分にあて、乾くまで置く。
(衣類購入時、型紙をとっておくと便利)

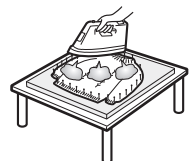

- 初めに洗剤を溶かすため、洗濯物を入れずにスタートします。
- 弱い水流と休止を繰り返すので、止まって見えることもあります。



2, 4, 5 1 1

洗濯容量 …… 1.2kg以下
水 量 …… 29L

- 「除菌・防臭」が使えます [\[22ページ\]](#)
- ふろ水が使えます [\[25ページ\]](#)
- 運転内容の途中変更や「送風」との連続運転はできません(水量のみ変更できます)

1 電源を入れ、「ドライ」を選ぶ
洗濯物はいれなくてください。

電源 入/切 コース ≡ドライ≡

■ 38L
≡29L
■ 21L

2 スタートする

- 洗濯量の計量はありません。
- 給水を始め、自動運転します。

3 表示水量にしたがって液体中性洗剤を入れる

- 給水が終わると、洗剤を溶かすために20秒ほどかくはんします。(槽に水が残っていると、かくはんしない場合があります)

4 (お知らせ音10秒) *ピーツピーツ* と鳴ったら、**スタート** を押して「一時停止」し、洗濯物を入れる

- 洗濯物は手で押さえて十分に洗剤液を含ませて沈めます。(種類によっては浮き上がる場合があります)
- 終了音を「切」にしていると、お知らせ音は鳴りません。 [\[28ページ\]](#)

5 ふたを閉めて、もう一度 **スタート** を押す

ふたを開けていると途中で止まります。

ピーツピーツ と鳴ったら終了 ● 洗濯が終わったら、すぐに取り出してください。(放置しておくと、しわになるおそれがあります)



- 水温は30℃以下でご使用ください。水温が高いと、ウール・絹など動物繊維の縮み・変形の原因になります。とくにふろ水をご使用のさいはご注意ください。

予約運転する

予約コース

「スタート」から9時間後に仕上がります。
お出かけの前やお休み中にお洗濯を終わらせたいときなどにご利用ください。
(運転内容は標準コースと同じです)

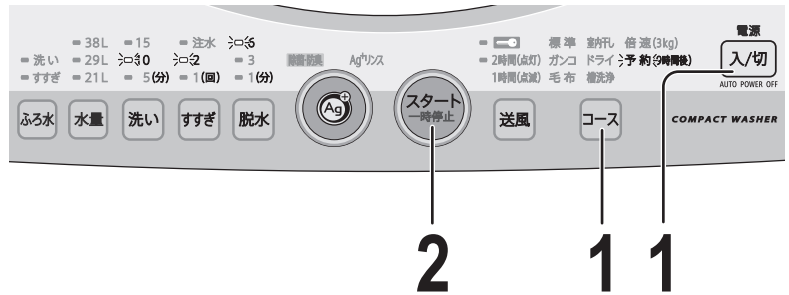

- 「除菌・防臭」が使えます [22ページ](#)
- ふろ水が使えます [25ページ](#)
- 洗濯～送風まで連続して運転したいときは、個別運転のしかた [20ページ](#) をご利用ください
(すすぎは「シャワー+ため」から「ためすすぎ2回」に変わります。)

1 洗濯物を入れて電源を入れ、「予約」を選ぶ → ≡ 予約 ≡ (9時間後)

2 スタートする
洗濯物を計量して水量の目安を表示します。

38L...	38L
29L...	29L
21L...	21L

 水量ランプは2分後に消灯します。

3 洗剤を入れる
「水量」「洗剤量目安」を参考に量って、ハンカチなどに洗剤を包み、洗濯物の中央に押し込む。
●液体洗剤や液体漂白剤は水で薄めて所定の投入口に流し込む。 [9ページ](#)

(平織りなど凹凸のない)ハンカチなど
洗剤
4隅をつまむ

4 ふたを閉める 予約の完了です。ふたを開けていると途中で止まります。
予約待機中は「予約」ランプのみ点灯します。

こんなときは 予約内容を確認したい
 を押す。洗濯内容を5秒間表示します。

予約した内容の変更や取消しをしたい
電源を入れ直して、初めからやり直してください。

お願い

- 粉石けんや液体石けんは固まると溶けにくいので、予約コースに使わないでください。
- 給水・排水条件、衣類の片寄りなどにより、予約時間を前後することがあります。



毛布など大物のお洗濯

毛布コース《準備》

ていねいに洗って念入りにすすぐ、大物に適したコースです。

毛布などを洗うときは、小さなものでも必ず別売の大型毛布用丸型ネット〔40ページ〕をお使いください。

- ネットなしで洗濯すると、洗濯物が浮き上がって洗濯物や洗濯機を傷めたり、水があふれて床を水浸しにすることがあります。

-  または  表示のあるもの
- アクリルなど合成繊維100%
- シングル(3.0kg以下)



- 少量(1.5kg以下)のときは、標準コースをお使いください。毛布コースでは水流が強いため、水量を減らしても水が飛び散るおそれがあります。
- 電気毛布には、洗濯できないものがあります。電気毛布の説明書をよくお読みください。

毛布の入れかた

別売の大型毛布用丸型ネットをお求めください。

大型毛布用丸型ネット

流通コード	210 931 0005
希望小売価格	4,410円 (税抜価格4,200円)

1 筒状に巻く

長手方向に、4~6つ折りにしてから巻き込みます。高さが水面以下になるようにします。

(例)6つ折りにして巻き込む

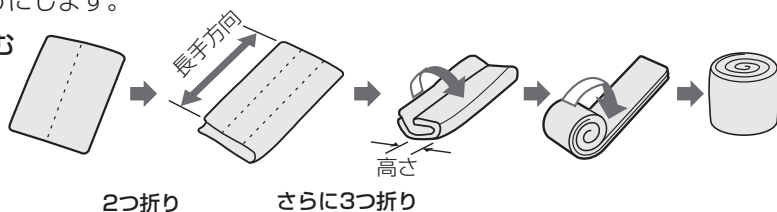

2 ネットに入れる

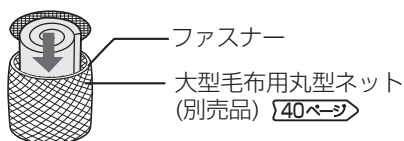

3 洗濯・脱水槽に入れ、押し込む

浮き上がると、給水中に水が飛び散ったり、あふれて床が水浸しになることがあります。

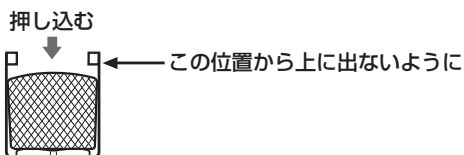

浮き上がりに注意

毛布などは、洗濯中に浮き上がりやすいので十分に押し込みます。

(とくに「洗い」の後半におこなうと、効果的です)

- 1 **スタート** で「一時停止」する。
- 2 動きが完全に止まってから、浮いた部分を手で押して空気を追い出す。
- 3 水面以下になったら、再スタートする。(自動的に水が補給されます)

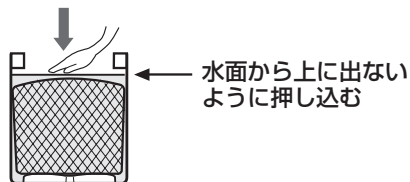

毛布など大物のお洗濯 (つづき)

毛布コース《操作》

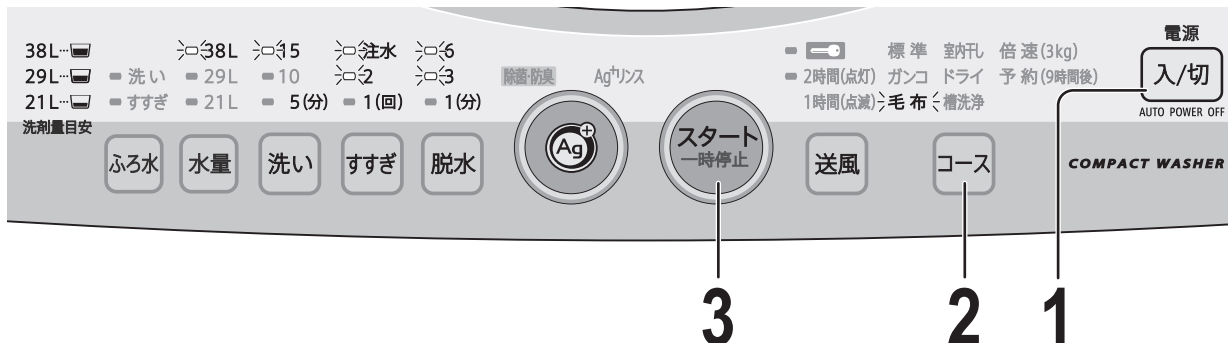

- 「除菌・防臭」が使えます [\[22ページ\]](#)
- ふる水が使えます [\[25ページ\]](#)
- 運転内容の途中変更ができます [\[28ページ\]](#)
- 「送風」との連続運転はできません

1 洗濯物を入れて電源を入れる

毛布などの入れかたは [\[17ページ\]](#)

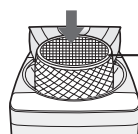

ファスナーを上にとすると、中の洗濯物だけが取り出しやすくなります。

2 「毛布」を選ぶ



≡毛布≡

38L
29L
21L

3 スタートする

- 洗濯量の計量はありません。
- 給水を始め、自動運転します。



4 表示水量にしたがって液体洗剤を入れる

粉末洗剤は、あらかじめぬるま湯(約30℃、5L)でよく溶かしてから入れます。

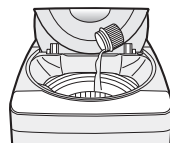

5 ふたを閉める

- 脱水中は、自動的にふたをロックします。
- ふたを開けていると途中で止まります。
- 毛布などは浮き上がりやすいので、十分に押し込んでください。

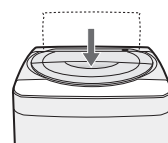

ピーッピーツ と鳴ったら終了

送風運転のしかた

衣類の干し時間を短縮したいときにご利用ください(3.0kgまで)。
また、化繊衣類(1.0kgまで)なら室内に干した場合と同じ程度まで乾燥させることができます。

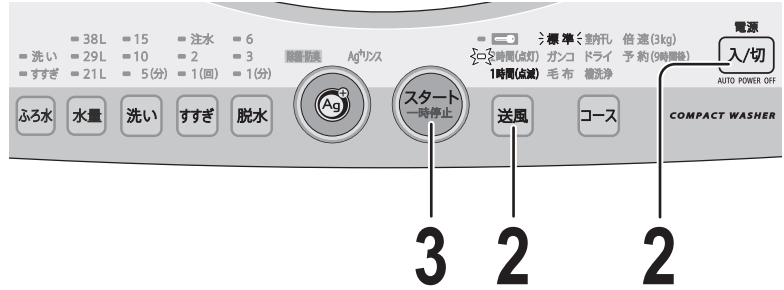

こんなときに	衣類	容量	運転時間の目安	備考
干し時間を短縮したいときに	薄手の衣類	3.0kg以下	1時間(ランプ点滅)	終了後はシワ防止のため、すぐに取り出して吊り干してください。
	一般の衣類		2時間(ランプ点灯)	
化繊衣類の送風乾燥に	ポリエステルなど化繊100%の衣類	1.0kg以下	2時間(ランプ点灯)	室内に干して乾燥させた場合と同程度まで乾かせます。

●「除菌・防臭」は使えません

1 十分に脱水してしわをのばした洗濯物を入れてふたを閉める

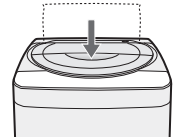

2 電源を入れ、送風時間を選ぶ

電源 入/切 (AUTO POWER OFF) → 送風

押すごとに切り替わります

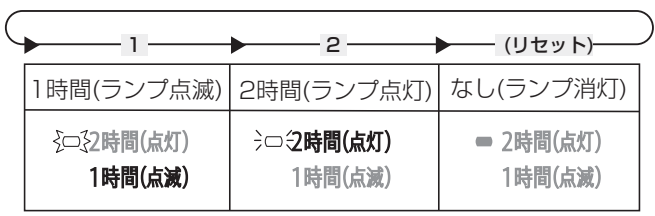

● ランプの点滅は「1時間」、点灯は「2時間」を表します。

3 スタートする
送風運転を始めます。



ピーツピーツ と鳴ったら終了

ふたが開けられます。
● しわ防止のため、すぐに取り出してください。



● 量が多いと乾燥むらになります。また、ハンカチのみの場合など量が極端に少ない(0.5kg未満)場合も、衣類が槽にはりつき乾燥むらになることがあります。途中で一時停止し、衣類をほぐし直しておくこと防げます。

個別運転のしかた

洗い、すすぎ、脱水などの時間や回数を自由に組み合わせることができます。「脱水だけしたい」とき、「しっかりすすぎたい」ときなどにご利用ください。

- 送風運転だけおこなうときは、[19ページ](#) をご覧ください
- 「除菌・防臭」が使えます [22ページ](#)
- ふろ水が使えます [25ページ](#)
- 途中変更ができます [28ページ](#)

1 洗濯物を入れて電源を入れる

標準コース以外は **コース** で選ぶ



2 運転したい工程ボタンを押して設定する

- すすぎから始めるときは「水量」も選ぶ。
選ばずに運転すると「29L」など決められた水量になります。



こんなときに(使いかたの例)

- 脱水だけしたい → **脱水**
- 排水だけしたい → **脱水**
ふたを開けておく。
「室内干し」表示が急速点滅したら終了。
● チャイルドロック設定時は解除してください。 [28ページ](#)
- 洗濯液を再利用したい (洗濯液が残る) → **洗い**
- すすぎで脱水したい → **すすぎ 脱水 水量**
(すすぎは排水、脱水から始まる)
- 脱水の前で止めたい → **洗い すすぎ**
- お好みの内容でお洗濯したい (時間や回数を自由に選ぶ) → **洗い すすぎ 脱水**
- 洗濯～送風連続で運転したい → **洗い すすぎ 脱水 送風**

3 スタートする

必要に応じて洗剤を入れ、ふたを閉める

- 「洗い」から始まる場合は、表示する水量を目安に洗剤を入れてください。

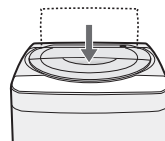

ピーッ ピーツ と鳴ったら終了

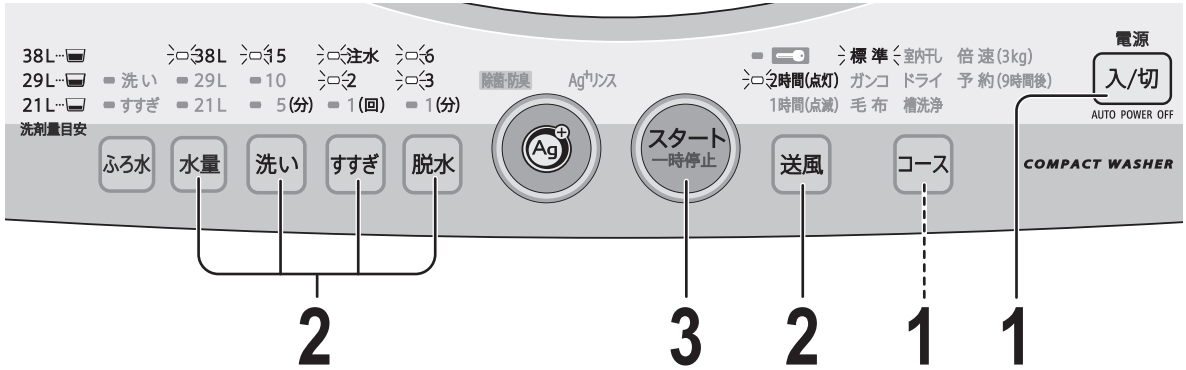

操作ボタンの使いかた

時間や回数は、ボタンを押すたびに切り換わります。表示をお確かめください。
 運転内容は選んだコースに応じた内容になります。

洗い

を押すと

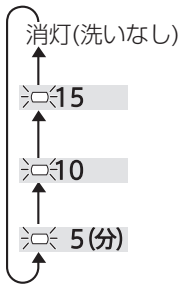

すすぎ

を押すと

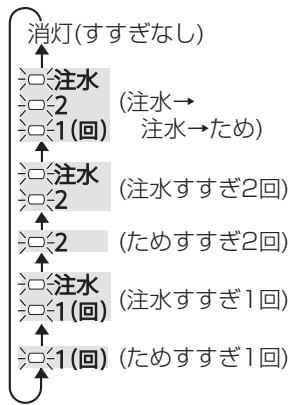

●シャワーすすぎは選べません。

脱水

を押すと

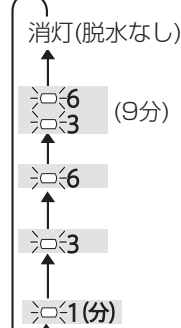

●最初の断続運転の時間を含みます。

送風

を押すと

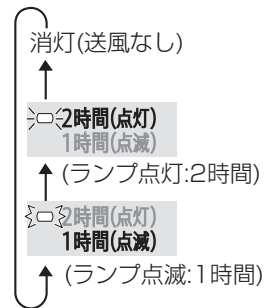

●ランプの点灯・点滅でご確認ください。

水量

を押すと

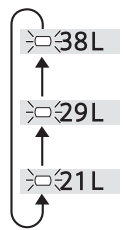

お願い

- **送風** は、標準・室内干し・ガンコ・予約・Ag⁺リンスの各コースで使えます。
- ドライ・倍速コースでは工程の「あり」「なし」の選択のみできます。
 (ドライコースは水量も変更できます)
- 槽洗浄コースでは「つけ置き(洗い)」時間と水量のみ変更できます。(工程の取り消しはできません)
- 標準・室内干し・予約コースは **すすぎ** を押すと「シャワーすすぎ+ためすすぎ」が「ためすすぎ2回」になります。
- 洗濯量が少ない(1.5kg以下)場合は、水量を多くしないでください。水流が強くなり、水が飛び散るおそれがあります。
- すすぎや脱水から始める運転の場合、いったん排水してから脱水を始めるので、運転が始まるまでに少し時間がかかります。
- すすぎや脱水から始めるときには、脱水時にバランスが崩れるのを防ぐため、洗濯物を上から手で押さえて均等に入れてください。
- 「送風」運転は3.0kg以下でお使いください。量が多いとうまくかかれません、むらになります。

お洗濯中に除菌・防臭したいとき

除菌・防臭

(Ag⁺イオンコート)

Ag⁺ (銀)イオンの力で衣類を除菌※1し、室内干し時や着用中などの、気になるニオイの発生を抑えます。

- 「すすぎ」を選ばないと利用できません。

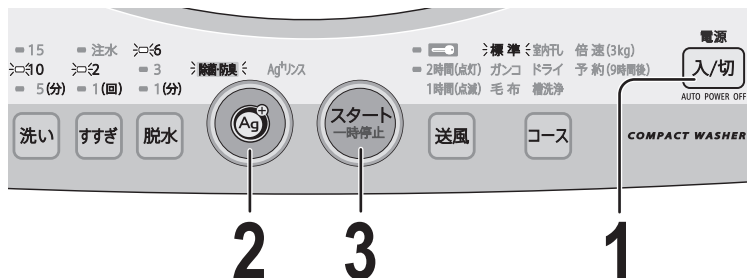

Ag⁺イオンコートとは…

本機は Ag⁺ (銀)イオン発生装置を内蔵しています。

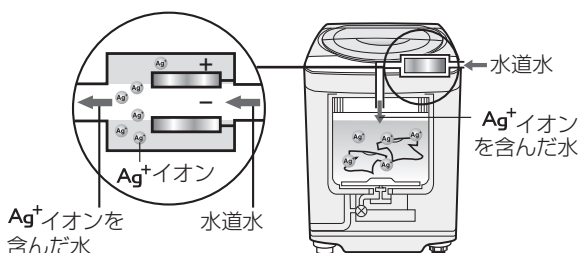

Ag⁺ (銀)イオンは一部の防臭加工繊維製品をはじめ、多くの分野での利用が進められており、皮膚への安全性も確認されています。※2
この装置から最終すすぎ中に Ag⁺イオンを含んだ水を給水し、衣類に Ag⁺イオンを吸着させます。吸着した Ag⁺イオンが衣類を細菌から守り(Ag⁺イオンコート)、室内干し時の気になるニオイや着用時の汗や皮脂によるニオイの発生を抑えるなど、衣類を清潔に保ちます。

- Ag⁺イオンの発生中は「除菌・防臭」が点滅します。

- Ag⁺イオン水でのかくはん、つけ置き時間が追加されるため、すすぎ時間が長くなります。(標準コース6.0kgで約6分間)

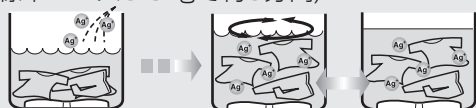

最終すすぎ中 Ag⁺イオンを含んだ水を給水
かくはんかつけ置きで衣類を Ag⁺イオンコート

※1: ●試験機関：(社) 京都微生物研究所
●試験方法：JIS L 1902：2002 菌液吸収法
●試験衣類：綿、ポリエステル
●除菌方法：銀イオンによる。除菌効果は衣類が乾燥してから、洗濯などで銀イオンが流れ落ちるまで。
※2: ●試験機関：日本産業皮膚衛生協会
●試験方法：皮膚貼布試験
●開放法貼付試験(24時間)後、レプリカ法による判定をおこなった。

- 1 洗濯物を入れて電源を入れる
必要に応じて「コース」など運転内容を選ぶ。
- 2 Ag⁺ で「除菌・防臭」を選ぶ
取り消したいときは Ag⁺ で「除菌・防臭」「Ag⁺ リンス」のどちらも消灯させてください。
- 3 スタートする
必要に応じて洗剤を入れ、ふたを閉める
●スタートすると「除菌・防臭」を記憶します。
●次回からは Ag⁺ を押さずに「除菌・防臭」が使えます。

Ag⁺ の使いかた

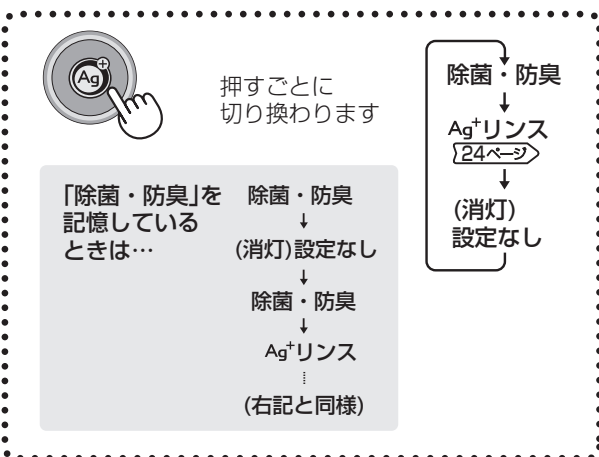

Ag⁺イオン水の給水

お洗濯以外で Ag⁺イオンコートしたいときに (雑巾、ふきん、上履き、帽子など)

1 電源「切」の状態

Ag⁺ を押しながら電源を入れる

「除菌・防臭」表示が点灯し、水量「38L(必要に応じて変更可)」を設定します。

▶ 除菌防臭 ◀ Ag⁺リンス



2 スタートする

設定水量まで Ag⁺イオン水を給水し、電源が切れる。

- 途中で止めるときは (スタート) で一時停止します。

Ag⁺イオンコートについてのご注意



- 衣類の「除菌・防臭」以外の目的には使用しないでください。(飲用など)
- Ag⁺イオンコートした衣類を着用したさいお肌に異常を感じたときはご使用をおやめください。
- 「すすぎなし」や「ふろ水すすぎ1回」では、「除菌・防臭」が使えません。
- 柔軟剤や柔軟剤入りの洗剤、液体中性洗剤を使用してイオンコート後に天日干しすると、衣類が黄ばむことがあります。
 - とくに水道水圧が低いほど黄ばみやすい。
 - 黄ばんだ衣類は、「除菌・防臭」も柔軟剤も使わずに粉末洗剤で洗濯すると戻る。(漂白剤を使ったり、気になる部分を固形石けんでもみ洗いすると、より効果的)
 - 一部の柔軟剤で、「除菌・防臭」を使わなくても変色するものもある。
- 衣類の種類・洗剤・仕上剤・水質などにより、除菌効果が表われにくいことがあります。
 - 除菌効果が表われやすい条件
 - ・綿やポリエステル衣類
 - ・粉末洗剤を使用
 - 除菌効果が表われにくい条件
 - ・吸水性の悪い衣類(ナイロン・ウール・アクリル・シルクなど)
 - ・液体洗剤やのり剤を使用

「除菌・防臭」または「Ag⁺リンス」表示が急速点滅しているとき

①最終すすぎ中に蛇口が閉じていたり、断水している。

この場合は、次回のお洗濯から正しく給水されれば(蛇口が開いている、断水していない)最終すすぎ中に Ag⁺イオンを発生して通常表示に戻ります。

▶ 除菌防臭 ◀ Ag⁺リンス



②長期のご使用による装置の寿命。

水質、水温などで寿命は異なりますが、「除菌・防臭」を利用して標準コース6.0kgでお洗濯の場合、Ag⁺イオン発生装置は、1日1回で約7年ご使用いただけます。そのまま使用を続けても差し支えありませんが、「除菌・防臭」は利用できません。「除菌・防臭」をご利用になりたい場合には、Ag⁺イオン発生装置の交換が必要です。装置の交換については、お買いあげの販売店または修理相談センターにご依頼ください。

一部の衣類を除菌・防臭

Ag⁺リンスコース

(「除菌・防臭」を使わずに)まとめ洗いしたあと、一部の衣類だけ Ag⁺イオンコートしたいときに。

- 衣類を Ag⁺イオンコートして脱水します。

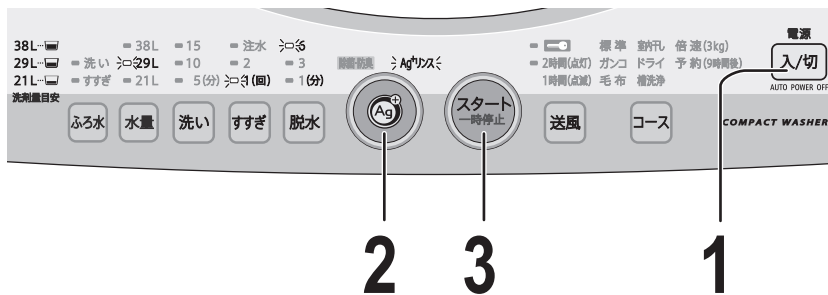

- あらかじめ水量「29L」、脱水「6分」に設定されていますので、衣類の量などに応じて変更してください
- 「送風」との連続運転ができます
スタート前に (送風) で送風時間を選んでください [19ページ]
- ふる水は使えません



- 洗剤や仕上剤を入れしないでください。
- 汚れているものはあらかじめ洗って、十分にすすいでおいてください。
- 標準コースと同じ動き(すすぎ、脱水)で運転しますので、デリケートな衣類には使用しないでください。(Ag⁺イオン水の給水 [23ページ])でつけ置きします)

1 Ag⁺イオンコートしたいものを入れて、電源を入れる



2 Ag⁺ で「Ag⁺リンス」を選ぶ

- 衣類の量に応じて水量が変更できます。



3 スタートしてふたを閉める

- 脱水中は自動的にふたがロックします。
- ふたを開けていると途中で止まります。

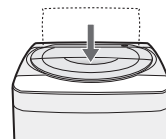

ピーッ ピーツ と鳴ったら終了

ふろの残り湯を使う

ふろ水給水

- 電源「切」の状態でご接続してください。
- 長さが足りないときは別売の「5m延長用ふろ水ホースセット」をご利用ください。[\[40ページ\]](#)
(付属のふろ水ホースにつぎ足して、最長9mまで延長できます)

(別売品)
5m延長用ふろ水ホースセット

流通コード	210 360 0466
希望小売価格	3,045円 (税抜価格 2,900円)

1 ふろ水給水口のキャップを開ける

- △側から引き上げる

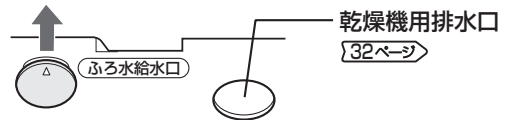

2 給水つぎてを、「カチッ」と音がするまで確実に差し込む

- 軽く引っ張って抜けないか確かめる。
- 水道からのホースは差し込まないでください。流量が多く水漏れします。

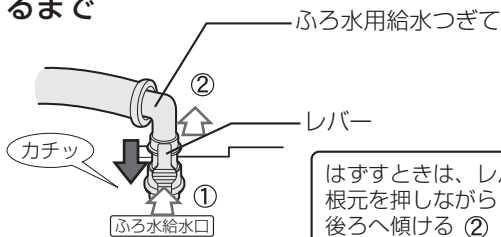

はずすときは、レバーの根元を押しながら①後ろへ傾ける②

3 ふろ水ポンプのコードを本体のポンプ接続用プラグに差し込む

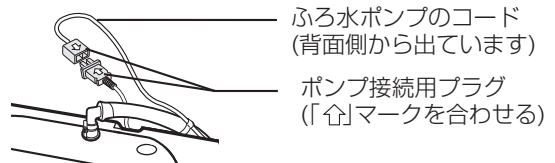

4 ふろ水ポンプを水中に沈める

- ポンプのホース内に水が残っていると、ふろ水を吸い上げにくくなる場合があります。必ず、ホースに水が残っていないことを確認のうえご使用ください。

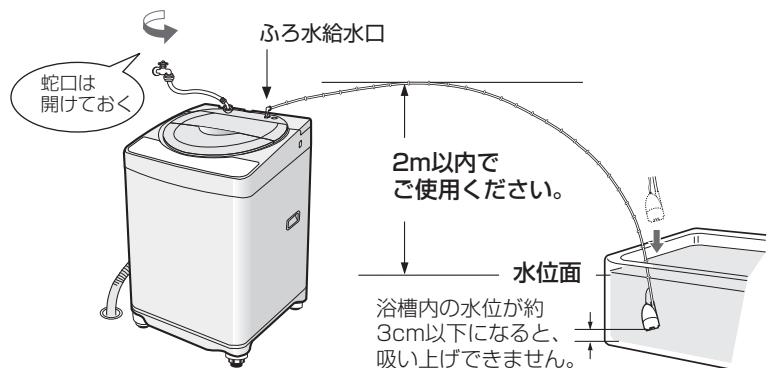

ご注意

- 巻き込んだまま使わないでください。(空運転の原因)
- 引き戸などにはさまないでください。(ホース破れの原因)
- 浴槽が本体より高い位置にある場合は使わないでください。サイフォンの原理で水が止まらなくなります。
- 本機へのふろ水給水以外には使わないでください。
- 指定以外のふろ水ポンプを接続しないでください。(火災や故障の原因)

ふろの残り湯を使う (つづき)

Ag⁺ リンスコース以外のコースに利用できます。

- 蛇口は必ず初めから開けておきます。最終すすぎや「注水すすぎ」の注水、また、途中でふろ水がなくなったときには、水道水を使います。

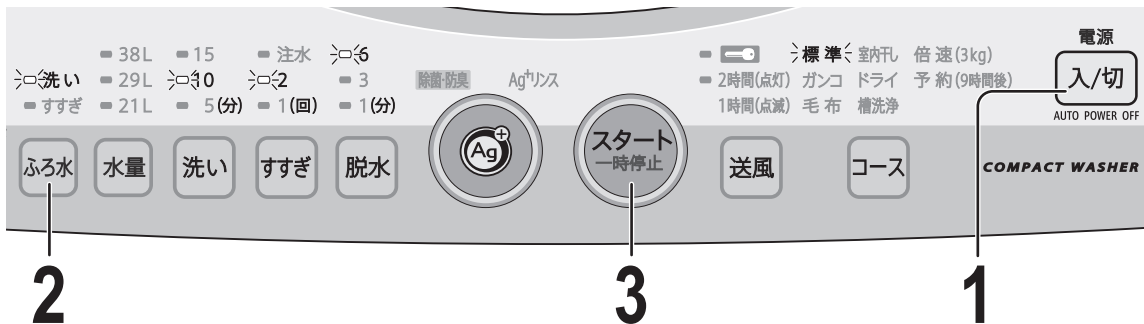

1

洗濯物を入れて電源を入れる

必要に応じてコース、「除菌・防臭」など運転内容を選ぶ。



2

ふろ水の使いかたを選ぶ

27ページ



洗い
すすぎ

3

スタートしてふたを閉める

必要に応じて洗剤を入れる。



あとしまつ

1 洗濯物を必ず先に取り出す。

- ホース内の残水が流れ出て、洗濯物を濡らすのを防ぎます。

2 ふろ水ポンプを浴槽から取り出す。

3 ふろ水ホース内の水を抜く。

- 本体側の接続をはずし、ホースのどちらか一方を高くして残水を抜きます。残水は、ホース内の汚れの原因になります。

4 ホースを輪にして、図のように、ふろ水ホース掛けに引っ掛ける。



はずしかた

差し込むときと同様に上部に親指をかけ、穴の上部からホース掛けの上部2か所角をはずして手前に引き、持ち上げる。

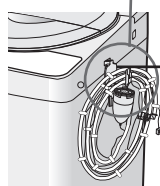

ふろ水ホース掛け

ふろ水ホース掛けは本体の左右どちら側にも取り付けられます。

ふる水の使用例

- **ふる水** を押すごとに、右の通り「洗い」や「すすぎ」がふる水に変更になります。
- 倍速コースでは、「洗い」だけにふる水が使えます。

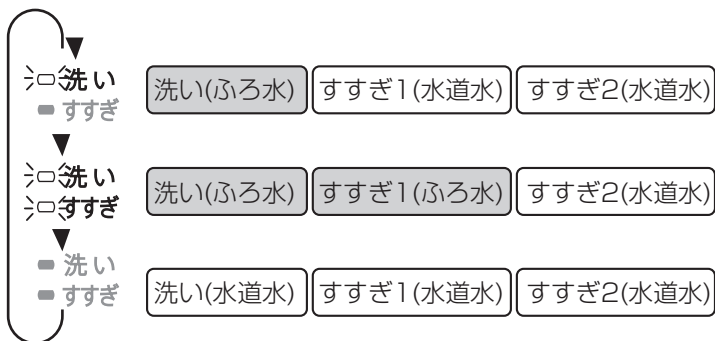

すすぎにふる水を使うと…

- 標準・室内干し・予約コースでは、「シャワーすすぎ+ためすすぎ」が「ためすすぎ2回」に変わります。
- **最終すすぎは水道水で仕上げます。**
ただし、「(ふる水)すすぎ1回」のときはふる水になります。
- 注水すすぎの場合、38Lまでふる水を給水したあとの注水は水道水になります。

途中でふる水がなくなった場合

- 1～2分後自動的に水道水に切り換わります。(ふる水ランプがゆっくり点滅してお知らせ)
また、ポンプが浮いたりフィルターが目詰まりしているなどして初めからふる水給水できない場合は、スタートから5～6分で、ふる水ランプが急速点滅して運転が止まります。なお、その場合でも「予約運転」中は、止まらずに水道水に切り換えて運転を続けます。(ふる水ランプがゆっくり点滅)
- ふる水がなくなったことを検知するまでの間は、ポンプが空運転しています。空運転はポンプが故障する原因になりますので、とくにすすぎまでふる水を使う場合はご注意ください。
- (空運転に気付いたときなどに) **ふる水** を押すと水道水に切り換えられます。(再度ふる水に戻せません)

洗水 すすぎ	点滅しながら 運転	ふる水がなくなったなど、途中でふる水が給水できなくなり、水道水に切り換えて運転を続けています。
洗水 すすぎ	急速点滅して 止まっている	"ふる水ポンプが浮いている"、"ポンプ内に空気が入っている"など、初めからふる水が給水されていません。 39ページ



お願い

- ふる水ポンプの空運転やフィルターの目詰まりなどは、故障の原因になりますので、ご注意ください。ふる水ポンプがご入用のさいは、別売品のふる水ポンプセットをお求めください。
- 入浴剤が入ったふる水を使うと、変色することがあります。また硫黄(いおう)などの入った入浴剤はステンレス槽が錆びる原因になります。
- 沸かしているお風呂や、45℃以上のお湯には使わないでください。(変形や故障の原因)
- 気温が低く残り湯の温度が高い場合、槽の外側やふたの内外に水滴が発生し、床面を濡らすことがあります。水滴を受けるための洗濯機用トレー [40ページ](#) を、お求めください。
- 万一、給水つぎでが本体からはずれた場合、水が流れ出るのを防ぐため、お洗濯が終わったらすぐに浴槽から引き上げます。

(別売品)
ふる水ポンプセット(長さ4m)

流通コード	210 396 0097
希望小売価格	3,150円 (税抜価格 3,000円)

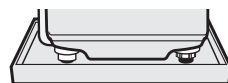

知っておくと便利です

途中変更のしかた

洗い中は、洗い時間・すすぎ回数・脱水時間・送風時間・水量が変更できます。

変更できるコース

標準・室内干し・ガンコ・毛布の各コース

1 (スタート) で「一時停止」する

- 洗濯物を追加したい場合は入れる。(適切な水量に変える)

2 (水量) (洗い) (すすぎ) (脱水) (送風) で変更して再スタートする。(変更できる内容は 20,21ページ)

- 洗い中でも終わり近くになると変更できません。
- 「水量」はすすぎ中も変更できます。
- すすぎ、脱水、送風運転中は、途中変更ができません。(送風時間の変更は洗濯～送風運転の洗い中のみ)
- コースの変更や、送風・「除菌・防臭」の追加・取消し、ふる水の設定は、運転が始まるとできません。

チャイルドロック設定のしかた

自動ロック 6ページに加え、洗いやすすぎ中にもふたが開かないようにロックできます。小さなお子様がおられる場合などにご利用ください。

(チャイルドロック設定時、電源を入れるとふたロックランプが点滅します)

設定のしかた	電源「切」の状態 (コース) を押しながら電源を入れる (点滅)		ピーツ
解除のしかた	電源「切」の状態 (水量) を押しながら電源を入れる (消灯)		ピピツ



- チャイルドロック設定中でも、電源が「切」のときや予約待機中は、ロックしませんので、水を張ったまま放置しないでください。

終了音の消しかた

「切」にすると次のお知らせ音も鳴りません。

- ドライコースでの洗濯物投入のお知らせ。
- 槽洗浄コースでの洗濯槽クリーナー投入のお知らせ。
- 槽洗浄コース「槽の外側まで洗浄する場合」のつけ置き洗浄終了のお知らせ。

設定・解除のしかた

スタート後、(コース) を押しながら (送風) を押す

- 「ピツ」と音がすればお知らせ音が鳴りません。
- 「ピピツ」と音がすればお知らせ音が鳴ります。

洗濯液を2度使う

1回目は汚れの少ない物を、2回目は汚れの多い物を洗います。

1 1回目の洗濯物を入れ、「洗いのみ」を選び運転する。20ページ

2 洗濯物を取り出し2回目の洗濯物を入れて全自動で洗濯する。
●「水量」を選ぶ。
●必要に応じて洗剤を追加する。

3 1回目の洗濯物を均等に1回目に洗った洗濯物に入れてすすぐ。
●「水量」「すすぎ～脱水」を選んで仕上げる。

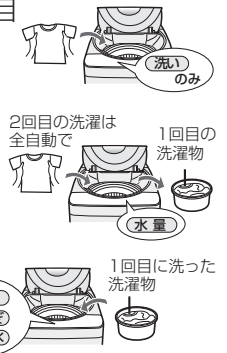

水が凍ったときは

以下の方法で溶かしてからご使用ください。

- 1 水栓、給水ホースの接続部は蒸しタオルで包む。
- 2 給水ホース、ふる水ポンプは約40℃のお湯につける。
(ふる水ポンプのコードのプラグに水がかからないように気を付ける)
- 3 約40℃のお湯を入れ10分程度放置する。



凍るのを防ぐために

- ① 蛇口を閉め給水ホースをはずし、ホース内の水を抜く。
(給水ホースのはずしかた 35ページ)
- ② 十分に排水し、槽の水を抜く。

お手入れ

給水ホース接続口

ソフト仕上剤注入口

本体

警告



水ぬれ禁止

本体各部に水を
かけない
(ショート・感電
の原因)

よく絞った柔らかい
布で拭き取る

- 揮発性溶剤・クレンザーなどは使わないでください。プラスチック部などを傷めます。
- パネルなどのプラスチック部分に粉末や液体の洗剤が付いたときは、すぐに拭き取ってください。放置すると傷むことがあります。

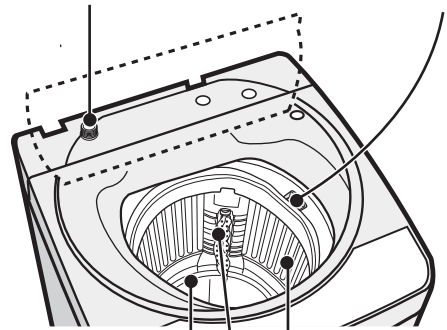

パルセーター

洗濯・脱水槽

糸くずフィルター

糸くずフィルター

流通コード 210 337 0353

希望小売価格 525円
(税抜価格500円)

お洗濯のつど取り除く

ネットが詰まると、破れたり糸くずが取れにくくなります。

はずしかた

- 親指を奥まで入れて強く押し下げ、もう片方の手でネットを軽く引きながら手前に引く。



上部を押し下げ
て軸のかかりを
はずす

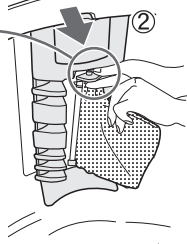

- ネットを裏返して糸くずを取り除く。

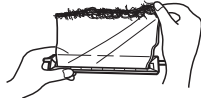

取り付けかた

下部の軸(長い方)を下側の穴に差し込んでから、上部を押し込む。

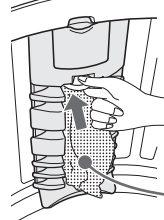

上下を確かめて!

「上 UP」の刻印



「下 DOWN」の刻印

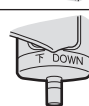

給水ホース接続口

水の出が悪くなったとき

給水ホースをはずして掃除します。
(はずしかた [35ページ](#))

流通コード 210 337 0217

希望小売価格 315円
(税抜価格300円)

歯ブラシなど
ごみを
フィルターの
内側に入れない



給水弁用フィルター

ごみが取れなくなったときは、給水弁用フィルターをお買い求めください。

- 先の細いドライバーなどで引き出せます。取り付ける際は、必ず奥まで押し込みます。確実に取り付けないと、給水弁が故障する原因になります。

ソフト仕上剤注入口

ソフト仕上剤は固まりやすいので、
ときどきお手入れする。
(予約コースの場合はそのつど)

- 約40℃の湯約100mLをソフト仕上剤注入口に注ぎ込み、5~10分間放置する。
- 「倍速コース、脱水のみ」を2回繰り返して運転する。

洗濯・脱水槽(ステンレス槽)

ステンレス槽のお手入れ

- カビの発生(湿気)をおさえるため洗濯終了後は洗濯物をすぐに取り出しよく絞ったやわらかい布で拭きます。
- さびに気付いたら、市販のステンレス用(台所用)洗剤で拭き取ります。
- 洗濯終了後、槽の周りに白い粉状のものが付着することがあります。これは洗剤成分と水中の成分とが結合したものです。放置するとこびり付くことがありますので、お洗濯のたびに拭き取ってください。液体洗剤を使ったり、注水すすぎ2回を利用 [21ページ](#) すると防止できます。
- 槽洗浄コースもご利用ください。 [30ページ](#)

お手入れのあと、はずした部品は必ず取り付けてください。

取り付けずに運転すると、洗濯物や製品を傷める原因になります。

フィルター類は消耗品です。
破れたときは、お買いあげの販売店でお買い求めください。

知っておくと便利です／お手入れ

お手入れ

ふる水ポンプ

2~3回で使用ごとに

注意

ポンプのコードを本体からはずしてお手入れします。(偶発的な回転だけが原因)



1 カバーとフィルターをはずす

2 カバーやフィルターを水中で洗う

3 フィルターを戻して、カバーを元通り締め付ける

- フィルターやカバーをはずして使用しない。(内部で詰まり故障の原因)



ふる水給水ホースの洗浄

長期のご利用で水あかなどが付着し黒い汚れが出てくるようなとき

(大きめのバケツを用意する)

- ①カバーとフィルターをはずす。
②コード先端のプラグに袋などをかぶせる。
③洗濯バサミなどで、つぎて部を固定する。
- 洗濯槽クリーナーを30~40倍に薄めたものを注ぎ、6~12時間つけ置きする
 - 洗濯槽クリーナーが手・衣類などに付かないようご注意ください。

倒れないように固定



- つけ置き終了後、水量「38L」に合わせ、「ふる水給水 [25ページ]」でホースをすすぐ。
 - 38Lまで給水したら排水し、もう一度繰り返す。

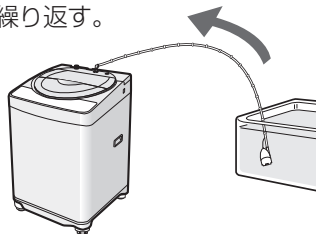

槽洗浄コース

洗濯・脱水槽の石けんかすなどの汚れやカビ・ニオイが気になるときにご利用ください。

- 本機は穴なし槽のため、槽の内側のみ洗浄する場合と、外側まで洗浄する場合で方法が異なります。
- 安全のため、運転中はふたをロックします。
- 終了音を「切」にしていると、お知らせ音は鳴りません。[28ページ]

用意するもの 洗濯槽クリーナー(別売品 [40ページ])

槽の内側を洗浄する場合

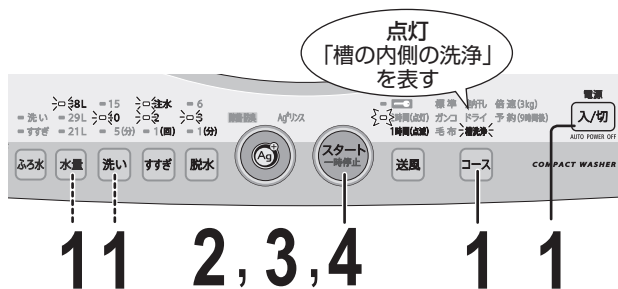

- ふたを閉めたまま電源を入れ(コース)を7回押して「槽洗浄(表示点灯)」を選ぶ

つけ置き「6時間」、水量「38L」に設定されます。

- 必要に応じて(洗い)でつけ置き時間を(水量)で水量を変更する。

洗い時間
ランプ表示

コース	槽洗浄
つけ置き時間	9時間
つけ置き時間	6時間
つけ置き時間	2時間

- スタートする
給水を始めます。



- 給水が終わり ピーピーツと鳴ったら(スタート)で「一時停止」し、洗濯槽クリーナーを入れる

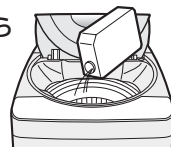

- ふたを閉めてもう一度(スタート)を押す
洗濯槽クリーナーを溶かすためにしばらく(約5分間)かはんしたあとつけ置き洗浄をおこないます。
つけ置き洗浄後、注水すすぎ(2回)して脱水し、送風運転(約30分)で仕上げます。



- 洗濯物は絶対に入れないでください。
- 換気を十分におこなってください。
- 洗浄液が手や衣服に付かないようご注意ください。

- 「除菌・防臭」が使えます [22ページ](#)
- ふろ水が使えます [25ページ](#)
- 個別運転はできません

槽乾燥のしかた (毎日のお手入れにお役立てください)

- 1 ふたを閉めたまま電源を入れ、「コース」で「槽洗浄」を選ぶ
- 2 「送風」を押してスタートする
 - 送風時間は約30分です(ランプ点滅。時間は変更できません)。送風運転後電源が切れます。

槽の外側まで洗浄する場合

本機は洗濯・脱水槽の外側に汚れが付いた場合でも、槽内に逆流しない構造になっていますが、槽の外側の汚れが気になる場合には、次の方法で洗浄できます。

(設置時切断するなど)排水ホースを短くした場合は、別売の延長用排水ホースが必要です。

[40ページ](#)

ホースが短い状態では、給・排水を同時におこなう工程時、ホースからあふれ出た洗浄液が床を水浸しにします。外側まで洗浄するには延長用排水ホースが必要です。

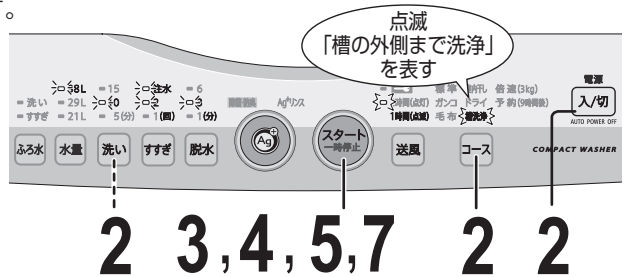

●あらかじめ、バケツなど水を受けることのできるものをご用意ください。

- 1 排水ホースを立てて引っかける

本機の構造上、ホースを立てていないと、洗浄液が流れてエラーを表示します。

- 2 ふたを閉めたまま電源を入れ、「コース」を8回押して「槽洗浄(表示点滅)」を選ぶ

つけ置き時間「6時間」に設定されます。

 - 必要に応じて「洗い」でつけ置き時間を変更する。[30ページ](#)

- 3 スタートする

給水を始めます。

- 4 給水が終わり、「ピーッピーッ」と鳴ったら「スタート」で「一時停止」し洗濯槽クリーナーを入れる

- 5 ふたを閉めてもう一度「スタート」を押す

槽の内側の洗浄 [30ページ](#)と同様に、つけ置き洗浄をおこないます。

- 6 「槽洗浄」表示が急速点滅して「ピーッピーッ」と鳴ったらつけ置き洗浄終了(お知らせ音10秒)

お知らせ音が止まっても、急速点滅は続きます。

槽をすすぐ前に、次の手順で洗濯・脱水槽の外側と排水ホースの洗浄液を抜く。

- ① ホースの先をバケツに当てがいながら、ホース掛けからはずし、出てきた液をバケツで受ける。
 - 最初は勢いよく出ます。バケツからあふれないようご注意ください。
- ② バケツが一杯になったらホース掛けに掛ける。
- ③ ①②を数回繰り返し、液が出なくなったら、ホースを元通り排水口に接続する。

- 7 もう1度「スタート」を押す
 - 「槽洗浄」表示は、ゆっくりの点滅に戻ります。注水すすぎ(2回)で槽の外側まですすいで脱水し、送風運転(約30分)で仕上げます。

据え付け

- ラジオ、テレビなどは、雑音防止のため本体からできるだけ離します。
- 据え付けやアース工事に要する費用は、販売店にご相談ください。

据え付け場所

警告



水場使用禁止

浴室など湿気の多い所や風雨にさらされる場所に置かない。

(感電や漏電による火災や故障の原因)

- 直射日光の当たる場所には据え付けない
紫外線により、プラスチック部が傷み、破損の原因になることがあります。
- 水平でしっかりした所に置く
タイルなどのすべりやすい床、弱い床は振動や騒音が大きくなります。
- 壁などから2cm以上離す
蛇口や水栓つぎてからも離してください。

アース線をつなぐ

警告



アース線接続

アースを確実に取り付ける。

(故障や漏電のときに、感電の原因)

アース端子がある場合

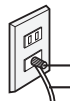

アース端子
アース線

アース線をアース端子に確実に接続する。

アース端子がない場合

アース工事を
おすすめします。



ガス管につなぐと危険

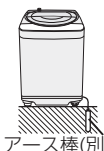

アース棒(別売り)

- 電気工事士によるD種接地工事が必要です。お買いあげの販売店または最寄りの電気工事店に依頼してください。

衣類乾燥機ご使用の場合

(乾燥機の排水ホースの接続)

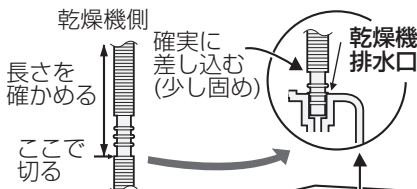

乾燥機排水口のふたの開けかた

△印側から引き上げる

乾燥機排水口

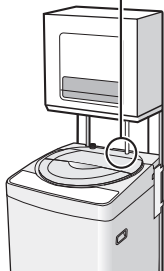

設置 傾いたりがたつきがあると、振動が大きくなり、途中で止まりやすくなります。

1 がたつきをなくす

- 「調節脚」で調節する。

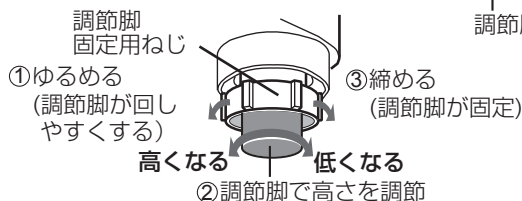
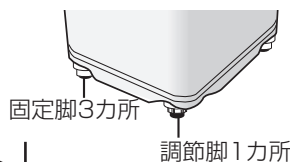

②調節脚で高さを調節

2 水平にする

- 水準器を真上から見て確認する。
- 必要に応じて脚スペーサーを敷く。

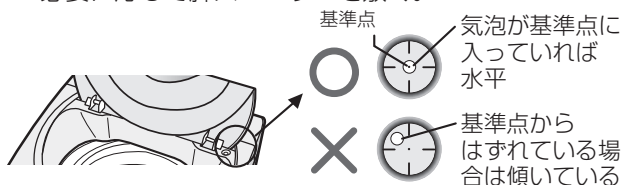

水平調節のしかた(気泡がはずれている方向と反対の脚を高くする)

例1 前にはずれている場合

後ろ2カ所に脚スペーサー(別売品 **40ページ**)を敷く。

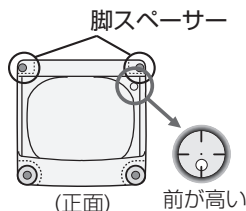

例2 右前にはずれている場合

左後ろに脚スペーサー(別売)を敷く。

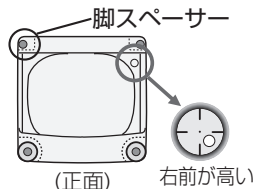

脚スペーサー(別売)で調節する



脚スペーサー (6mm 2個)

流通コード 210 415 0130

希望小売価格 105円 (税抜価格100円)

- 脚スペーサーで調節しきれない場合は、調節脚の高さを低くするなど、もう一度調節し直してください。

3 もう一度、がたつきのないことを確かめる

- 本体上部の対角を押さえ、ゆり動かして確かめる。

排水ホースの接続と処理

⚠ 警告



電源プラグは必ずコンセントから抜いておこなう。また、濡れた手で抜き差ししない。
(感電やけがの原因)

排水ホースは以下の説明や据付説明書を読んで、正しく接続します。とくに、ホースを本体の下に押し込まないようにご注意ください。(内部の機構部に接触し、床を水浸しにする原因)

- 出荷時、排水ホースは底に収納しています。
- 排水口の位置に合わせて、5カ所から排水ホースを取り出せます。

1 背面を下に、静かに倒す。

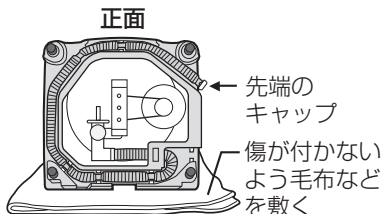

2 ホース先端のキャップをはずす。

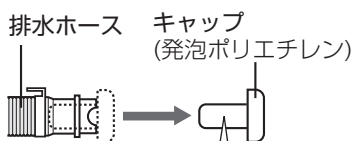

ホース内に工場テスト時の水が残っている場合、流れ出るのを防ぎます。はずすときは、ぞうきんなどをあてがいます。

3 ホースの取り出し方向を変える。

- 排水口の位置に合わせ、右図を参考に取り出します。
- ○印は「ホース固定部」です。確実に固定します。

4 排水ホースが確実に取り付けられていることを確認後、本体を起こす。

排水ホースの取り出しかた

左側に出す場合



右側に出す場合



左前に出す場合

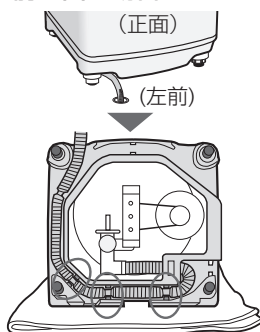

右前に出す場合

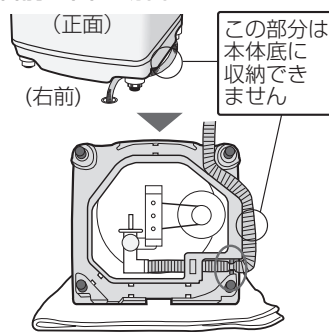

後ろ側に出す場合

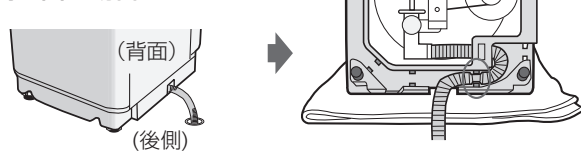

5 排水ホースを排水口に差し込む。

- ホースが長い場合は、くびれた部分で切れます。(先端のスリーブを差し替えてください。先端での詰まりが防げます) ただし、ホースを切ると、槽の外側まで洗浄する場合には別売の延長用排水ホースが必要です。[31.40ページ]
- 設置場所が狭い場合は、左側面などは排水口が底面の溝部に位置するように本体が寄られます。

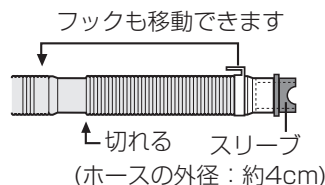

お願い

- 排水口との位置関係を確認しながら設置します。
- 排水口へは水が流れやすいように接続します。とくに、排水口に糸くずなどがたまっていないかを定期的に確認します。流れにくくなると、排水に時間がかかったり途中で止まることがあります。
- 排水口までの間で、排水ホースが鋭利な角に触れないようにしてください。ホースに穴があく原因になります。

排水ホースの 接続と処理 (つづき)

このような場合は？

● ホースが高くなる場合

必ず水平(高さ10cm以下)に設置してください。位置が高いと給水が止まらない、運転が止まる、脱水中の異音などの原因になります。

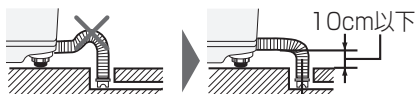

ホースを切って短くする。33ページ

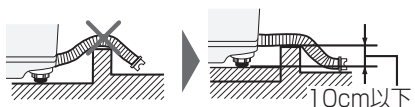

● ホースが折れ曲がる場合

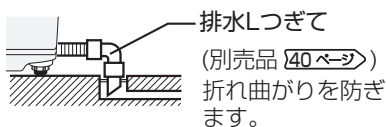

排水しづぎて
(別売品 40ページ)
折れ曲がりを防ぎます。

● ホースが短い場合

内径3cm以上のホースを長さ1.5m以下で延長します。



延長用排水ホース
(別売品 40ページ)

● 排水口が本体の下になる場合

必ず「真下排水つぎてセット(別売品 40ページ)」を使います。

ホースがつぶれたり、機構部に当たって破れる

接触

水が入ると機構部が約5cm下がります。

真下排水つぎてセット(脚カバー付)を使う

脚カバー(高さ2.7cm)

真下排水つぎて

排水口の径は4cm以上必要



お願い

- 排水ホースを本体や脚で敷きこまないでください。
- 排水口から抜けたりはずれないよう、しっかり接続します。はずれると水が床へ流れます。

給水ホースの取り

取り付け前 蛇口の形状などをご確認ください。

適した蛇口

横水栓

先端の傷にご注意
(水漏れの原因)



- 付属の水栓つぎてを取り付けて、給水ホースを接続してください。

- 付属の水栓つぎては、横水栓のみで使用できます。横水栓以外の場合は別売のオートストッパー付き水栓ジョイント 40ページ をお求めのうえ、付け替えてください。

● 自在水栓

ここから水漏れする

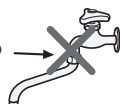

● 万能ホーム水栓

先端が弱く、はずれるおそれあり



- 作り付けの蛇口などと給水ホースの接続部分が合わないもの。

径が合わない



- ロックレバーがしっかり受けられなかったり受け部分がないもの。



受け部分がない



しっかり受けられない

オートストッパー付き水栓ジョイントの使用例

自在水栓の場合

直形ノズル
YSP-1A-S

はずして
付け替える

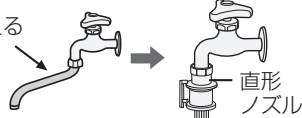

直形
ノズル

万能ホーム水栓の場合

L形ノズル
YSP-L-S

はずして
付け替える

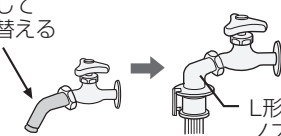

L形
ノズル

横水栓の場合

給水栓
YS80-S

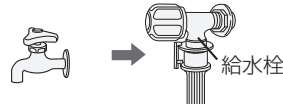

給水栓



便利メモ

分岐水栓

洗濯機専用として使えます。ホースの付けは必ずしも不要で便利です。(別売品 40ページ)

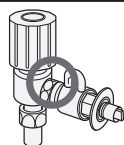

付け

取り付けかた

1 本体に給水ホースをつなぐ

袋ナットを給水ホース接続口にまっすぐあてがい、強く締め付ける。

- 袋ナットをホースとともに動かして締め付けると、よく締まります。



2 蛇口に水栓つぎてを取り付ける

① 手前側になるねじ(2本)を蛇口の径までゆるめ、水栓つぎてを蛇口の中央に押し当てる。

〈蛇口の径が普通(16mm)のとき〉

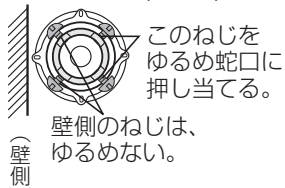

このねじをゆるめ蛇口に押し当てる。

壁側のねじは、ゆるめない。

(壁側)

〈蛇口の径が大きいとき〉

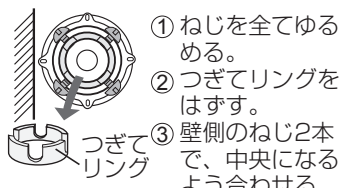

① ねじを全てゆるめる。

② つぎてリングをはずす。

③ 壁側のねじ2本で、中央になるよう合わせる。

② まっすぐに押し当てながら手前のねじを均等にしっかり締め付ける。

③ ラベルをはがし締め付けボディを手で強く締め付ける。



締め付けボディのしめしろ

ねじ山の見える部分が約4mm

ラベル



(締め付け後) 1~2mm

締め付けボディを強く締める(水漏れの原因になる)

取り付け直すときは、締め付けボディをゆるめ、ねじ山が4mm程度見える状態でおこなってください。



お願い

●水栓つぎてと給水ホースは、必ず同梱のものまたは当社別売品をお使いください。すでに付いている場合でも新しいものに取り換えてください。

●水栓つぎては正しく取り付けてください。水圧ではずれ水浸しになる場合があります。



傾いている

中心がずれている

ねじや締め付けボディがゆるい

●給水ホースが短い場合、また接続できても余裕がない場合は、別売の延長用給水ホース(40cm)をお求めのうえ、延長してください。本体の振動などにより、ホースや水栓つぎてがはずれて、水浸しになる場合があります。



延長用給水ホース

3 水栓つぎてに給水ホースをつなぐ

① スライダーを引き下げる。

② そのまま水栓つぎてに差し込み、スライダーをはなす。

「パチン」と音がするまで、確実に差し込む。

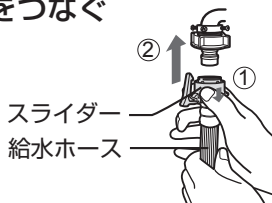

スライダー
給水ホース

取り付け後

取り付け具合を確認・点検してください。

本体側

給水ホース接続部のぐらつき・ゆるみ、また、ホースの折れ曲がりがないか確かめる。

水道水圧により水が飛び散ることがあるので、締め付け直してください。

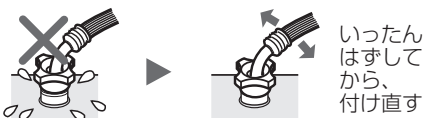

いったんはずしてから、付け直す

- 確実に締まったかどうかは、ホースの根元を持って、左右に動かしてみます。

蛇口側

1 しっかり止まったかどうかは、ホースを持って引っ張り、確かめます。



2 取り付け後は蛇口を開いて、水漏れしないことを確かめます。

- 傾き
- ぐらつき
- ゆるみ

- 長期のご使用でねじがゆるんだりすると水浸しなど思わぬ被害を招くことがあります。定期的に点検してください。
- 付け直しても不具合なときは、当社品の水栓つぎてと給水ホースをお買い求めのうえ、取り換えてください。

給水ホースのはずしかた

ロックレバーのかけりをはずしてスライダーを引き下げ、ホースを抜きます。一度水を通した後は、水が飛び散りますので、次の順序ではずします。

1 蛇口を閉じてから電源を入れ、**水量**を押してから**スタート**を押してホース内の水を抜く。

2 約10秒後、電源を切る。

3 給水ホースをはずす。
まっすぐ引いてはずします。
(斜めに引くと破損し水漏れの原因)



ロックレバー

スライダー

まっすぐに引く

長期使用製品安全表示制度に基づく本体表示について

本体への表示内容

経年劣化により危害の発生が高まるおそれがあることを注意喚起するために、電気用品安全法で義務付けられた以下の表示を本体におこなっています。

【製造年】(本体に西暦4桁で表示してあります)



【設計上の標準使用期間】 7年
設計上の標準使用期間を超えてお使いいただいた場合は、経年劣化による発火・けがなどの事故に至るおそれがあります。

設計上の標準使用期間とは

- 運転時間や温湿度など、右記の標準的な使用条件に基づく経年劣化に対して、製造した年から安全上支障なく使用することができる標準的な期間です。
- 設計上の標準使用期間は無償保証期間とは異なります。また、一般的な故障を保証するものでもありません。

■標準的な使用条件 JIS C 9921-4による

区分	項目	条件
環境条件	電圧	単相100V
	周波数	50Hz/60Hz
	温度	20℃
	湿度	65%
負荷条件	負荷	標準容量
	コース	標準コース
	給水圧力	0.03~0.8MPa
	給湯・給水温度	20±15℃
使用時間および回数	1日の平均使用回数	1.5回
	1回の使用時間	標準コースの時間
	1年間の使用日数	365日
	1年間の使用回数	1.5回×365日=547.5回/年

経年劣化とは

長期間にわたる使用や放置に伴い生ずる劣化をいいます。

- 設置状況や環境、使用頻度が上記の条件と異なる場合、または、本来の使用目的以外でご使用された場合は、設計上の標準使用期間より短い期間で故障したり経年劣化による発火・けがなどの事故に至るおそれがあります。

保証とアフターサービス

よくお読みください



修理を依頼されるときは **出張修理**

「故障かな?」[\[38, 39 ページ\]](#)をお調べください。それでも異常があるときは使用をやめて必ず差込プラグを抜き、お買いあげの販売店にご連絡ください。

保証書(別添)

- 保証書は「お買いあげ日・販売店名」などの記入をお確かめのうえ、販売店から受け取ってください。保証書は、内容をよくお読みした後、大切に保存してください。
- 保証期間…お買いあげの日から1年間です。保証期間中でも有料になることがありますので、保証書をよくお読みください。

保証期間中

- 修理に際しましては、保証書をご提示ください。保証書の規定に従って修理させていただきます。

保証期間が過ぎているときは

- 修理すれば使用できる場合にはご希望により有料で修理させていただきます。

愛情点検



長期で使用する場合は商品の点検を! こんな症状はありませんか?

- ときどき運転しないときがある。
- 脱水回転中、ふたのロックがかからない。
- 水漏れする。(ホース・水槽・水栓つぎなど)
- こげくさいにおいがする。
- 運転中に異常な音や振動がある。
- さわると、ピリピリ電気を感じる。
- 電源コード、プラグが異常に熱い。

故障や事故の防止のため使用を中止し、電源プラグをコンセントから抜き、必ず販売店に点検をご依頼ください。なお、点検・修理に要する費用は販売店にご相談ください。

- 左記症状がなくても、お買いあげ後5年程度たちましたら、安全のためや能力低下を防ぐため、点検をおすすめします。点検費用については、販売店にご相談ください。

補修用性能部品の保有期間

- 当社は電気洗濯機の補修用性能部品を製品の製造打切後、7年保有しています。
- 補修用性能部品とはその製品の機能を維持するために必要な部品です。

修理料金のしくみ

- 修理料金は、技術料・部品代などで構成されています。

技術料	故障した製品を正常に修復するための料金です。
部品代	修理に使用した部品代金です。
出張料	製品のある場所へ技術者を派遣する場合の料金です。

廃棄時にご注意

- 2001年4月施行の家電リサイクル法ではお客様がご使用済みの電気洗濯機を廃棄される場合は、収集・運搬料金と再商品化等料金をお支払いいただき、対象品を販売店や市町村へ適正に引き渡すことが求められています。

一般家庭用以外の目的でご使用になる場合

- 理容院や美容院・寮・病院など、一日の使用時間が、一般家庭に比べて極端に長い場合や、薬品が付着した衣類を洗濯や送風運転する場合には、短期間で部品の交換が必要になることがあります。この場合は、保証期間の対象になりませんので原則として有料修理となります。お買いあげの販売店にご相談のうえ、定期的な点検を受けてお使いになることをおすすめします。

お客様ご相談窓口のご案内

修理・使いかた・お手入れ・お買い物などのご相談・ご依頼、および万一、製品による事故が発生した場合は、お買いあげの販売店、または下記窓口にお問い合わせください。
ファクシミリ送信される場合は、製品の形名やお問い合わせ内容のご記入をお願いいたします。

※弊社では、確実なお客様対応のため、フリーダイヤル・ナビダイヤルサービスをご利用のお客様に「発信者番号通知」をお願いしています。発信者番号を非通知に設定されている場合は、番号の最初に「186」をつけておかけください。



いつでも便利なWebサービス【シャープオンラインサポート】

ご質問やお困りごとは、気軽にアクセス、しっかりアシスト！

シャープ お問い合わせ

検索

<http://www.sharp.co.jp/support/>

スマートフォンや
携帯電話はこちらから



インターネットから修理のお申し込みや進捗確認も24時間サポート

シャープ 修理相談

検索

<http://www.sharp.co.jp/support/repair.html>

スマートフォンや
携帯電話はこちらから



使用方法のご相談など【お客様相談室】

受付時間 (年未年始を除く) ●月曜～土曜：9:00～18:00 ●日曜・祝日：9:00～17:00

固定電話、PHSからは、フリーダイヤル

0120 - 078 - 178

携帯電話からは、ナビダイヤル

0570 - 550 - 449

■フリーダイヤル・ナビダイヤルがご利用いただけない場合は…

電 話	FAX
06 - 6792 - 1582	06 - 6792 - 5993
〒581-8585 大阪府八尾市北亀井町3丁目1番72号	



修理のご相談など【修理相談センター】

受付時間 (年未年始を除く) ●月曜～土曜：9:00～20:00 ●日曜・祝日：9:00～17:00

固定電話、PHSからは、フリーダイヤル

0120 - 02 - 4649

携帯電話からは、ナビダイヤル

0570 - 550 - 447

■フリーダイヤル・ナビダイヤルがご利用いただけない場合は…

電 話	FAX
06 - 6792 - 5511	06 - 6792 - 3221
〒581-8585 大阪府八尾市北亀井町3丁目1番72号	

- お電話は番号をよくお確かめのうえ、お間違いのないようにおかけください。
- 所在地・電話番号・受付時間などについては、変更になることがあります。(2016.03)

■QRコードについて

スマートフォンやタブレット端末のバーコードリーダーで読み取ってください。(読み取れない場合は近傍に表記のアドレスを直接入力してください) 誘導されるサイトおよび動画の視聴は無料ですが、通信料金はお客様のご負担になります。QRコードは株式会社デンソーウェーブの登録商標です。

故障かな？

故障でない場合がありますので、修理を依頼される前にもう一度お調べください。

こんなときは？・・・故障ではありません

こんなときは		故障ではありません
給水	水道管や給水弁で音がすることがある	▶ ●水道水圧の高い地域では音がすることがあります。蛇口を絞り調節してください。
洗い・すすぎ	洗いに短時間だけ止まる	▶ ●水量を調べるため約10秒間止まり、補給水します。
	選んでいないのに注水すすぎをする	▶ ●洗剤の入れすぎや泡立ちやすい洗剤の利用、また排水ホースの位置が高い場合などに脱水中に泡が多量に発生すると、泡を消すため注水すすぎをします。
脱水	脱水のはじめ、しばらく低速回転する	▶ ●水切りを良く、バランスを整えて脱水を十分におこなうためです。
	脱水のはじめ「パチパチ」と音がする	▶ ●脱水時の水が槽に当たって発生する音です。
	脱水中なのに、給水をしてすすぎに変わる (「脱水」ランプが急速点滅)	▶ ●脱水の立ち上がり時に洗濯物の片寄りを検知し、自動修正しているためです。 (このまま運転を続けてください。これで直らないときは、「ガンコ」が急速点滅して止まります。 39ページ)
	脱水したのによく絞れていない	▶ ●全自動洗濯機は二槽式洗濯機より脱水率がやや低下します。万一、タオルケットの厚手の部分などで脱水むらが生じた場合は、それだけをもう一度脱水してください。
送風	送風運転中、運転が止まる	▶ ●約4～10分ごとに30秒程度回転が止まる運転をおこないます。
ふたロック	一時停止してもすぐにふたが開かない	▶ ●約120秒後にロックを解除します。 6ページ
	槽の回転中、停電したり電源プラグを抜くと、ふたが開かなくなる	▶ ●安全のためです。通電後、電源を「入」にすると開けられます。
Ag ⁺ イオンコート	運転が止まったように見える	▶ ●「除菌・防臭」の利用中は Ag ⁺ イオンを衣類に吸着させるためにつけ置きしている場合など、運転が止まって見えることがあります。
	Ag ⁺ イオンコートしたのに洗濯物がにおう	▶ ●使用する洗剤、仕上剤や季節などで、効果に差が生じることがあります。十分なすすぎをおすすめします。
その他	運転中にコース表示などが急速点滅している	▶ ●異常をお知らせしています。 39ページ をご参照のうえ不具合を直してください。
	室内の照明が一瞬暗くなる	▶ ●ご家庭のコンセント回路によっては、モーター始動時に一瞬電圧が低下します。(専用のコンセント回路をおすすめします)
	槽を動かすと「シャワシャワ」と音がする	▶ ●脱水時のバランスをとるために入れてある液の音です。
	ラジオ、テレビに雑音が入ったり映像が乱れる	▶ ●ラジオ、テレビをできるだけ離してください。
	洗濯終了後、洗濯・脱水槽の周囲に白い線が付く	▶ ●白い粉状のものは洗剤成分と水の成分が結合したものです。絞った布で拭き取ってください。放置すると、こびり付くことがありますのでご注意ください。



修理のご依頼やお問い合わせの前に、**38~39ページ** をご確認ください。
それでもまだ具合の悪いときは **お買いあげの販売店** にご相談ください。

こんなときは・・・お調べください

こんなときは	お調べください
動かない (ランプが点灯しない)	<ul style="list-style-type: none"> ●電源プラグをきっちりと差し込んでいますか。 ●停電またはご家庭のヒューズ・ブレーカーが切れていませんか。
異常音が出る	<ul style="list-style-type: none"> ●洗濯機が傾いたり、がたついていませんか。 32ページ ●脱水時の洗濯物が片寄っていませんか。 ●ヘアピンや金物など、異物がまざれこんでいませんか。
蛇口の水漏れ	<ul style="list-style-type: none"> ●水栓つぎでのねじ・締め付けボディがゆるんでいませんか。 35ページ ●水栓つぎでが傾いたり、ぐらついていませんか。

お知らせ表示について

表示	お知らせ内容	説明
「除菌・防臭」 または 「Ag ⁺ リンス」 が急速点滅	最終すすぎ中に蛇口が開いていたりAg ⁺ イオン発生装置の寿命などにより、Ag ⁺ イオンの発生が止まっています	そのままご使用いただいても差し支えありませんが「除菌・防臭」の利用はできません。「除菌・防臭」をご利用になりたい場合は、Ag ⁺ イオン発生装置の交換が必要です。装置の交換については、お買いあげの販売店または修理相談センターなどにご依頼ください。くわしくは 23ページ
槽洗浄 急速点滅	(槽洗浄コース「槽の外側まで洗浄中」)つけ置き洗浄終了	31ページの説明にしたがって、引き続き槽洗浄をおこなってください。

異常表示について 原因を取り除いてから再スタートします。

表示	お知らせ内容	調べるところ	再スタートのしかた
標準 急速点滅	給水ができない	<ul style="list-style-type: none"> ●蛇口を開けましたか。 ●断水していませんか。 ●給水ホース接続口のフィルターが詰まっていますか。 29ページ 	「スタート」を押す
室内机 急速点滅	ふたが開いている	<ul style="list-style-type: none"> ●ふたをきっちり閉めていますか。 	
倍速(3kg) 急速点滅	排水ができない	<ul style="list-style-type: none"> ●排水位置が高かったり、ホースの先端がふさがっていませんか。 ●延長ホースが長すぎませんか。 34ページ 	「スタート」を押す
ガンコ 急速点滅	脱水ができない	<ul style="list-style-type: none"> ●洗濯物が片寄っていませんか。 ●洗濯機が傾いたり、がたついていませんか。 32ページ 	ふたを閉める (約20秒後(残水状況によっては約1分後)に回転)を始める
ドライ 急速点滅	脱水ができない	<ul style="list-style-type: none"> ●排水事情が悪くありませんか。(上記「排水ができない」参照) ●洗剤を入れ過ぎていませんか。 	「スタート」を押す
予約(9時間後) 急速点滅	ふたのロックがかからない、はずれない	<ul style="list-style-type: none"> ●ふたのロック部に布などがはさまっていませんか。 6ページ ●ふたの手前側が折れて、洗濯槽に入り込んでいませんか。(「ジーッ、ジーッ」と音が鳴りますが、異常ではありません) 	ふたを閉めて「スタート」を押す
洗い すすぎ 急速点滅	ふろ水給水ができない	<ul style="list-style-type: none"> ●ふろ水ポンプが浮き上がっていませんか。(ポンプ内の空気を追い出しながら沈めます) ●ふろ水ポンプのフィルターが詰まっていますか。 ●ふろ水用ホースが折れ曲がっていませんか。 	「スタート」を押す
「水量表示」のランプすべて、または「毛布」の表示が急速点滅しているとき		<ul style="list-style-type: none"> ●いったん電源を切り、1分ほどしてから入れ直します。再度同じ表示をするときは、故障のおそれがありますので、電源プラグを抜きすぐに点検・修理を依頼してください。 	

故障かな？

付属品

- 給水ホース (1組)
長さ0.8m



- ふろ水ポンプセット (1組)
長さ4m
ホースの内径 15mm

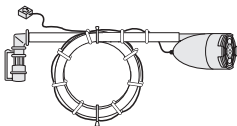

- ふろ水ホース掛け



- 取扱説明書*・据付説明書*・保証書

※当商品は日本国内向けであり、日本語以外の説明書はありません。
This model is designed exclusively for Japan, with manuals in Japanese only.

別売品

くわしくは、お買いあげの販売店またはシャープお客様ご相談窓口 [37ページ](#) にお問い合せください。
取扱説明書に記載の部品および価格は、2010年8月現在のものです、変更する場合があります。

- 延長用給水ホース
流通コード 希望小売価格(税抜価格)
水栓つぎてに取り 1m用 210 360 0110 1,365円(1,300円)
付けできます。 2m用 210 360 0111 1,837円(1,750円)
3m用 210 360 0112 2,100円(2,000円)
5m用 210 360 0113 2,887円(2,750円)

- 給水ホース 0.5m用 210 360 0291 1,365円(1,300円)
1m用 210 360 0187 1,890円(1,800円)
水栓つぎては付属していません。
オートストッパー付き水栓ジョイントとともにお求めください。

- 延長用排水ホース 210 360 0465 2,100円(2,100円)
長さ1.3m

- 真下排水つぎてセット ES-MH1 2,100円(2,000円)
(脚カバー4個同梱)
洗濯機の下に排水口がある場合に



- 排水しつぎて 210 247 0062 1,312円(1,250円)
排水ホースの
コーナー処理に



- 脚スペーサー 210 415 0130 105円(100円)
(高さ6mm 2個)

- 洗濯機用トレー 210 416 0060 3,885円(3,700円)
幅585mm 奥行585mm 高さ10mm
(内寸 幅580mm 奥行580mm 深さ8mm)
床を結露による水滴から守ります。
(排水口はなく、防水パンとは異なります。
防水パンについては住設機器メーカーなどにお問い合せ
ください。)

- オートストッパー付き水栓ジョイント

直形ノズル YSP-1A-S	2,520円(2,400円)
L形ノズル YSP-L-S	3,360円(3,200円)
給水栓 YS80-S	4,830円(4,600円)

- 分岐水栓 211 425 0164 5,985円(5,700円)

- 洗濯槽クリーナー ES-C 2,100円(2,000円)
石けんかすなどの
汚れ落としに

- 大型毛布用丸型ネット 210 931 0005 4,410円(4,200円)

- 糸くずフィルター 210 337 0353 525円(500円)

- 給水弁用フィルター 210 337 0217 315円(300円)

- ふろ水ポンプセット
長さ4m 210 396 0097 3,150円(3,000円)
長さ5m 210 396 0096 3,150円(3,000円)

- 5m延長用ふろ水ホースセット 210 360 0466 3,045円(2,900円)

- 衣類乾燥機用ユニット台
(据置タイプ:当社製すべての乾燥機に)
KD-3S3 15,435円(14,700円)
(直付タイプ:当社製容量4.5kgまでの乾燥機に)
KD-UD5* 9,345円 (8,900円)

※KD-UD1,UD2,UD3,UD4は本機に取り付けできません。

お電話をおかけになる前に

● 「故障かな?」 [38,39ページ](#) をご確認ください。



「よくあるご質問」「メールでのお問い合わせ」
などはホームページをご活用ください。



シャープサポートページ

<http://www.sharp.co.jp/support/>



使用方法・お買い物相談 など

【お客様相談室】

0120 - 078 - 178

■携帯電話などからフリーダイヤルサービスをご利用いただけない場合は、
取扱説明書37ページをご覧ください。

受付時間 ●月曜～土曜:9:00～18:00 ●日曜・祝日:9:00～17:00
(年末年始を除く)



修理のご相談 など

【修理相談センター】

0120 - 02 - 4649

■携帯電話やファクシミリをご利用の方は、取扱説明書37ページを
ご覧ください。

受付時間 ●月曜～土曜:9:00～20:00 ●日曜・祝日:9:00～17:00
(年末年始を除く)

シャープ株式会社

本 健康・環境システム事業本部
社 〒590-8522 大阪府堺市堺区匠町1番地
〒581-8585 大阪府八尾市北亀井町3丁目1番72号



Printed in China
TINSJA645QBRZ 16L - (CN) ④