

SHARP®

全自動電気洗濯機 **家庭用**

取扱説明書

形名

イー エス ジー イー エヌ

ES-GE55N

Ag⁺ イオンコート



仕様

電 源	100V 50/60Hz共用
標準洗濯・脱水容量	5.5kg (乾燥布質量)
標準水量	37L
標準使用水量	75L(標準コース)
電動機定格消費電力	350/450W
運 転 音	洗い時42dB 脱水時46dB
洗濯の方式	うず巻式
水道水圧	0.03~0.8MPa
外形寸法※	幅565×奥行535×高さ898(mm)
製品重量	32kg

- ※幅には排水ホースを、高さには給水ホースを含む。
- 上表は、日本電機工業会自主基準による。
 - 電源プラグを差し込んだ状態で電源スイッチを「切」にしたときの待機時消費電力は0(ゼロ)です。
 - 本機はヘルツ(Hz)フリーです。
転居により電源周波数が変わっても、部品の取り換えや調整は不要です。

みんなで家電リサイクル、つくろう循環型社会

もくじ

ページ

準備と確認

安全上のご注意
操作部の見かた
準備とあとしまつ
ご使用前に
コースガイド

2
4
5
6
7

使いかた

洗剤類の使いかた
(洗剤類の使用量など)
洗濯する
(標準/すすぎ1回/強力/倍速コース)
おしゃれ着などを洗う
(ドライコース)
毛布のお洗濯に
(毛布コース)
風乾燥する
(干し時間の短縮や化繊の乾燥に)
個別に洗濯する
(脱水だけしたいときなど)
Ag⁺ イオンを使う
予約運転する
設定を変更する
(念入り洗濯の設定/終了音の消しかた/
水量調整/チャイルドロック)

8
10
12
13
14
15
16
17
18

必要なとき

お手入れする
(フィルター類など/槽洗浄)
長期使用製品安全表示制度に基づく本体表示について
保証とアフターサービス
お客様ご相談窓口のご案内
こんなときは?
エラー表示・お知らせ表示
付属品/別売品

19
23
23
24
25
27

裏表紙

お買いあげいただき、まことにありがとうございました。
この取扱説明書をよくお読みのうえ、正しくお使いください。
ご使用前に「安全上のご注意」を必ずお読みください。
この取扱説明書は据付説明書、保証書とともにいつでも見ることが出来る所に必ず保存してください。

安全上のご注意

人への危害、財産への損害を防ぐため、お守りいただくことを説明しています。

■誤った使いかたで生じる内容を次のように区分して、説明しています。

 **警告** 「死亡または重傷を負うおそれがある」内容。

 **注意** 「軽傷を負う、または財産に損害を受けるおそれがある」内容。



警告

感電や漏電、発火などによる事故やけがを防ぐために

電源や電源プラグ・コードは



- 傷んだものは使わない
- 束ねない、無理に曲げない
- 傷付けない、加工しない
- 重いものをのせない、挟み込まない
- 引っ張らない、ねじらない
- コードを持って抜かない
- めれた手で抜き差ししない
- ゆるんだコンセントは使わない
(感電・ショート・発火の原因)



- 定格15A・交流100Vの単独コンセントを使う
(電源や定格が異なったり、他の器具と併用すると分岐コンセント部が異常発熱して発火の原因)
- 電源プラグの刃および刃の取付面にほこりが付着している場合はよく拭く
(火災の原因)

洗濯・脱水槽は



- 幼児にのぞかせない
- 近くに台を置かない
(中に落ちてけがの原因)
- 完全に止まるまで触れない
(洗濯物が手に巻き付くとけがの原因)
- 改造はしない。
- 修理技術者以外の人は分解したり、修理をしない
(火災・感電・けがの原因)
修理はお買いあげの販売店にご相談を

据え付けは



- 浴室など湿気の多い所や風雨にさらされる場所に置かない
(感電や漏電による火災の原因)



- アースを確実に取り付ける
(故障や漏電のときに感電の原因)
アース工事は販売店または、最寄りの電気工事店にご相談を

お手入れのさいは



- 本体各部に直接水をかけない
(ショート・感電の原因)



- 必ず電源プラグをコンセントから抜く
(感電やけがの原因)
プラグを抜く

その他



- ガソリン・灯油・ベンジン・シンナー・アルコールなどや、それらが付着した洗濯物を絶対に入れたり近付いたりしない
(爆発・火災の原因)
- プラスチック部には絶対に火気を近付けない
(火災・変形の原因)
- 脱水中にふたのロックがかからない(回転中でもふたが開けられる)ときや、運転終了後、洗濯・脱水槽が回転しているときは、絶対に手を入れない。ただちに電源プラグを抜き修理を依頼する。(けがの原因)

シャープはエコポジティブ。



省資源

節水性に優れた「穴なし槽」。

省エネ

待機時消費電力ゼロ。

グリーン材料

プリント基板に無鉛はんだを採用。
クロム化合物を含まない塗装鋼板を採用。

必ずお守りください



■お守りいただく内容の種類を次の図記号で説明しています。



してはいけないこと。



しなければならないこと。



注意

漏電やけがを防ぎ家財などを守るために

洗濯・脱水・送風運転できないものは



- 防水性の衣類やシートは洗わない

- ・ レインコート
- ・ サウナスーツ
- ・ ウィンドブレーカー
- ・ スキーウェア
- ・ ダウンジャケット
- ・ 理美容用クロス
- ・ 自転車、自動車などのカバー
- ・ オムツカバー
- ・ 寝袋
- ・ 防水シート
- ・ 防水エプロン など



防水性は
入れない

(水が抜けないため脱水中に異常振動を起こし、転倒によるけが、本体・壁・床などの損壊、水漏れ被害の原因)

- カーペット・カーペットカバー

- 用途外には、使用しない

洗濯機本来の用途以外のものを洗ったり、脱水しない。
(異常振動を起こし本体損壊やけがの原因)

衣類の取扱い表示をご確認ください。

電源プラグは



プラグを抜く

- 電源プラグを抜くときは、電源コードを持たずに必ず先端の電源プラグを持って引き抜く

(感電・ショート・発火の原因)

- 長期間で使用にならないときは、必ず電源プラグをコンセントから抜く

(絶縁劣化による感電や漏電火災の原因)

温度に注意



- 温水を使用する場合は、50℃以上のお湯は使用しない
(プラスチックが変形し、故障の原因)

運転前の確認



- 蛇口を開いてホースの接続を確認する
(ねじがゆるんでいると、水漏れして水びたしなどの思わぬ被害の原因)

運転後の確認



- 必ず蛇口を閉じる
(万一の水漏れ防止)

その他



- 上にのぼったり重い物をのせたりしない
(変形・破損により、けがをする原因)
- 運転中は本体の下に手足を入れない
(回転部などがあり、けがや感電の原因)
とくに置台などを使用すると、床面とのすき間が大きくなります。ご注意ください。
- ロックされたふたを無理に開けない
(ふたやロック機構部が破損の原因)

その他のご注意

- 操作部付近に、磁石など磁気を帯びたものを近づけない。(誤動作の原因)
- 上に物を置かない。(振動による落下や誤動作の原因)

愛情点検



長期で使用する場合は商品の点検を!
こんな症状はありませんか?

- とときどき運転しないときがある。
- 脱水回転中、ふたのロックがかからない。
- 水漏れする。(ホース・水槽・水栓つぎてなど)
- こげくさいにおいがする。
- 運転中に異常な音や振動がある。
- さわると、ビリビリ電気を感ずる。
- 電源コード、プラグが異常に熱い。

故障や事故の防止のため使用を中止し、電源プラグをコンセントから抜き、必ず販売店に点検をご依頼ください。なお、点検・修理に要する費用は販売店にご相談ください。

- 左記症状がなくても、お買いあげ後5年程度たちましたら、安全のためや能力低下を防ぐため、点検をおすすめします。点検費用については、販売店にご相談ください。

操作部の見かた

操作部・表示部

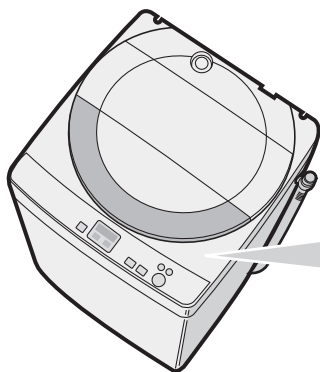

数字表示部

● 運転残り時間

100分以上は「2H」～「9H」の1時間刻み、
99分以下は1分刻みで表示します。

残り
水量
予約 **38** (分)
(L)
(時間後)

残り38分

● 水量

残り
水量
予約 **37** (分)
(L)
(時間後)

水量37L

● 予約時間

残り
水量
予約 **9** (分)
(L)
(時間後)

9時間後に終了

● エラー表示/お知らせ表示

27 ページ

残り
水量
予約 **E2** (分)
(L)
(時間後)

進行表示

● ランプの点滅位置で進行状況をお知らせします。

洗剂量目安表示

9 ページ

洗剂量	水量 (L)
■	34-37
■	24-29
■	12-20

- 洗い
- すすぎ
- 脱水

残り
水量
予約 **8.8** (分)
(L)
(時間後)

セレクト

水量

予約

セレクトボタン

個別運転や念入り洗濯の
設定に **7, 15, 18** ページ

水量ボタン

水量は自動的に決まります。
(20～37Lまで5段階) **7, 9** ページ
お好みの水量に変更できます。
(12～37Lまで6段階)

予約ボタン **17** ページ

運転終了時間を予約するときに
1～24時間後まで1時間単位で選べます。

標準コースの動き

計量



洗濯物を計量し水量を表示します。
洗剤を正しく量って入れてください。
● 水が残っているとき(選ばないと「29L」など、
決められた水量になります)や、濡れた洗濯物
を入れたとき(多めに表示)は、「水量」を選んで
ください。

洗い

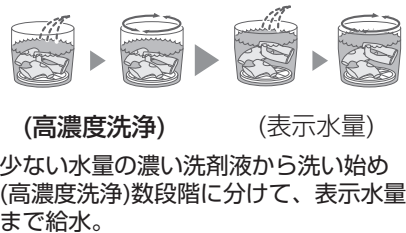

(高濃度洗浄) (表示水量)
少ない水量の濃い洗剤液から洗い始め
(高濃度洗浄)数段階に分けて、表示水量
まで給水。

すすぎ

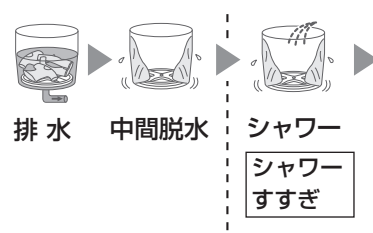

排水 中間脱水 シャワー
シャワー
すすぎ

ふたロック

注意



長期間で使用にならないときは、必ず電源プラグをコンセントから抜く

プラグを抜く

【絶縁劣化による感電や漏電・火災の原因】

初めてご使用になるとき
工場テスト時の残水が出る場合があります。

電源スイッチ

運転が終わると自動的に切れます。
電源を入れたまま放置すると、5分後に切れます。
(オートパワーオフ)

お願い

電源を切ったときや自動的に電源が切れてから、約1秒間は電源「入」を受け付けません。
(すべてのコースランプ点灯中)
●電源を入れ直したいときは、ランプが消えてから操作してください。

コースボタン **7 ページ**

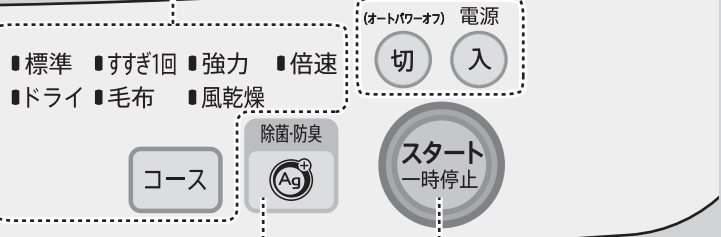

Ag⁺ボタン **16 ページ**

洗濯中に「除菌・防臭」

スタート・一時停止ボタン

ふたロックを解除したいときにも。
(5~15秒でロック解除します)

準備とあとしまつ

準備

据付・洗濯物

- 初めてお使いのときは、ガタつきなど、設置を確認する。 **6 ページ**
- 洗濯物の確認、準備。 **6 ページ**
- 蛇口を開く。

あとしまつ

フィルターなど

- 蛇口を閉める。
- 糸くずフィルターを掃除する。

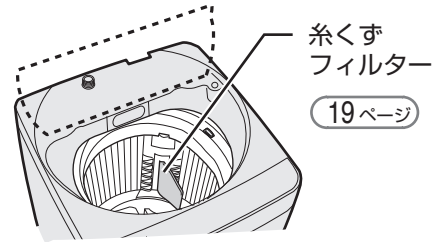

操作部の見かた／準備とあとしまつ

風乾燥コースの動き

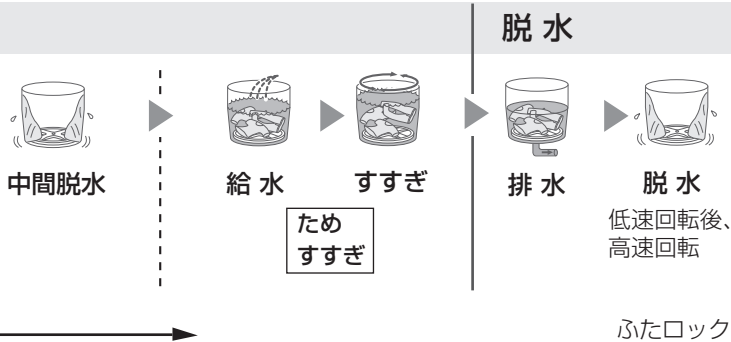

風乾燥

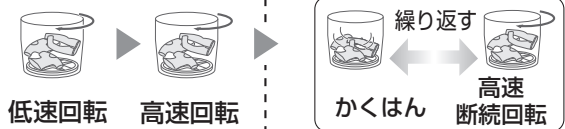

かくはんでほぐし、高速回転で水分を飛ばす。
(高速回転からかくはんに切り替わるさい、4~10分ごとに約30秒止まります)

ふたロック

ご使用前に

据え付け状態が悪い場合、
お買いあげの販売店や設置
の業者にお問い合わせを！

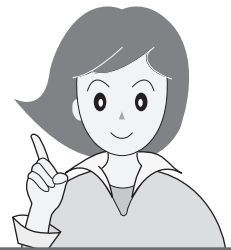

本体の確認

据付説明書にしたがって
正しく設置してください。

据え付けチェック

水栓つぎて/給水ホース **水漏れの原因**

- 新しいものかオートストッパー付き水栓ジョイントに取り替えていますか？
緩み・ぐらつき・傾きはありますか？
- 給水ホースにねじれ・引っ張りなどはありますか？

本体 **異常振動の原因**

- ガタつきませんか？
- 水平ですか？

排水ホース **排水できなかつたり破れの原因**

- 持ち上がっていませんか？
- 押し込んでいませんか？

10 cm以下に

接触

チェック

チェック

チェック

洗濯物の準備

洗う前に

- 衣類の取扱い表示を確認。
- しみや部分汚れは、繊維の種類や、しみの内容に応じた方法で処理。
- 初めて洗う衣類は、色落ちや色移りについて確認。
色落ちするものは、分けて洗う。
- ひもは結び、ファスナーは閉じる。
- 金属製のボタンや装飾品の付いたものは、裏返しにするかネットに。
- 毛玉や糸くず、毛羽立ちが気になる衣類は、裏返す。
- 硬貨・ヘアピン・カーテン金具などの金属片などは、必ず取り除く。
- 砂やどろはあらかじめ落とす。

洗濯物の確認

洗濯も風乾燥もできないもの例

- 衣類の取扱表示のないもの
- 芯地が多く、形くずれしやすい衣類
ネクタイ・ブレザー・ジャケット・コート・スーツなど
- 著しい収縮や変色、表面変化を起こすおそれのある素材
レーヨン・キュプラ・絹および混紡品など
- 形くずれや表面変化を起こすおそれのある生地
強燃糸使用の生地・ジョーゼット・クレープ・ちりめんなど
- 毛倒れを起こす起毛製品
ベルベット・別珍など
- ウレタン(スポンジ類)の入ったもの
- 座ぶとん・クッション・枕など
- 表面の凹凸などが消えやすいもの
防しわ加工品・エンボス加工品など
- ふとん・カーペット・カーペットカバー
- 色落ちしやすいもの
- 皮革製品・皮革装飾をほどこしたもの
- 和服、和装小物など
- 防水性の衣類

× 風乾燥できないもの例

- 毛布【傷みや毛倒れの原因】
- ウール製品【傷みや毛が抜ける原因】
- のりづけした衣類【槽内がのりで汚れる原因】
乾燥後スプレーのりなどで仕上げます。
- 「平干し」や「ドライ」絵表示のあるもの
- 装飾品を使用したもの
- タイツ・レース・装飾の多いもの【型崩れの原因】
- 「タンブラー乾燥はおさげてください」表示のあるもの

衣類・槽・パルセーター・糸くずフィルター・傷付きを防ぐために



- 洗濯量は、表示の7~8割に。
● バランサーより上に衣類があるときは、給水後沈める。
【給水時浮き上がって水が飛散すると床が水浸しになったり、運転中槽からはみ出して傷付く原因】
- デリケートな衣類は、洗濯ネットに入れる。
● 軽くかさばる衣類(フリース素材など)【運転中に飛び出し、衣類や製品を傷める原因】
● ブラジャーは市販の専用ネットに。
【ワイヤーが飛び出し、異音や故障の原因】
● 入れる量は少なめに。
【洗い・すすぎ・脱水性能の低下や脱水中の片寄り、飛び出しの原因】

● ジーパンなどかさばる衣類や浮きやすいものは底に入れる。

フリース素材など

バルンサー

ジーパンなど

コースガイド

●槽洗浄については (21,22 ページ) をご覧ください。

コースの使い分けと運転内容

コース	洗濯量 の上限	自動運転内容					上段：50Hz地域 下段：60Hz地域	Ag+	予約
		洗い	すすぎ	脱水	所要時間 の目安*1	水量	16ページ	17ページ	
標準 ふだんのまとめ洗いに (10ページ)	5.5kg	9~10分	シャワー →ため	6~9分	約33~38分	20~37L	○	○	
7~10分		5分		約27~34分					
すすぎ1回 すすぎ1回推奨洗剤でのお洗濯に (10ページ)	3kg	9~10分	ため1回 ^{※2}	6~9分	約32~37分	20~37L	○	○	
7~10分		5分		約26~33分					
強力 ガンコな汚れに強水流と つけ置き洗いでお洗濯 (10ページ)	3kg	17~19分	ため2回	6分	約47~48分	20~37L	○	○	
5分	約46~47分								
倍速 軽い汚れをスピーディーに (10ページ)	3kg	3分	ため1回	5分	約20分	20L	○	○	
4分	約18分					29L			
ドライ おしゃれ着などに (12ページ)	1.2kg	10分	ため2回	ソフト 65秒	約31分	29L ^{※3}	○	-	
毛布 毛布のお洗濯に (13ページ)	3kg	14分	注水2回	6分	約51分	37L ^{※3}	○	○	
風乾燥 化繊の乾燥や干し時間の短縮に (14ページ)	3kg	風乾燥 2時間			約2時間	-	-	○	

※1 給水量が15L/分の場合の目安時間。給・排水事情や「除菌・防臭」の使用により長くなります。

※2 標準コースより、すすぎ時間は約1分・使用水量は約4L少なくなります。

※3 水量が決まっています。必要に応じて変更してください。(洗濯量は計量しません)

セレクトボタン

セレクト	洗い 脱水	脱水のみ	洗いのみ	洗い・脱水	洗い すすぎ	すすぎ 脱水	(なし)
洗い	☑	☐	☑	☑	☑	☐	☐
すすぎ	☑	☐	☐	☐	☑	☑	☐
脱水	☑	☑	☐	☑	☐	☑	☐

すすぎの種類

シャワーすすぎ

シャワーで全体に水をしみこませ脱水で絞ってすすぐ。

(シャワー)

ためすすぎ

表示水量まで給水後すすぐ。

(給水)

注水すすぎ

表示水量に関係なく37Lまで給水後、かくはん→注水すすぎをおこなう。

(給水)

洗濯量はJIS(日本工業規格)に規定の布地によるものです。

スリッパ (混紡約150g)	ワイシャツ (混紡約200g)	ブリーフ (綿約50g)	くつ下 (混紡約50g)	長袖アンダーシャツ (綿約150g)
バスタオル (綿約300g)	シーツ (綿約500g)	パジャマ(上下) (綿約500g)	タオル (綿約70g)	ブラウス (混紡約200g)

洗剤類の使いかた

洗剤類の入れかた

すぐに洗濯する場合と予約運転する場合は、洗剤類を入れる場所が異なります。

槽に直接入れる

洗濯物をよけて、槽の周辺部に入れます。

粉末洗剤

表示を目安に量って入れる。

- カップの大きさや使用量は、メーカーや銘柄によって異なります。
- 水に溶けやすいものをお使いください。

液体洗剤

表示水量を目安に量って入れる。

- 粘り気強い洗剤はあらかじめ約500mLのぬるま湯に溶かしてから入れます。
- 「すすぎ1回」コースには、すすぎ1回推奨の洗剤をお使いください。

粉末漂白剤

使用量・使いかたは、容器の表示をご覧ください。

液体洗剤・漂白剤投入口に入れる

液体漂白剤

使用量・使いかたは、容器の表示をご覧ください。

- 少しずつ流し込みます。流し込んだあとは、必ずふたを閉めます。
- 原液が衣類にかからないようにご注意ください。
- 塩素系は色落ち・変色のおそれがあります。

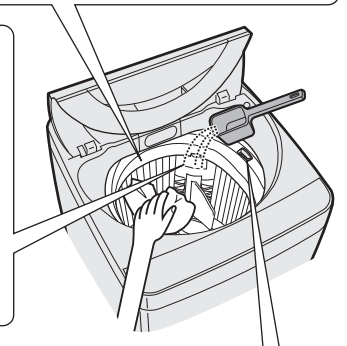

柔軟剤投入口に入れる

柔軟剤 表示水量を目安に量って入れる。

- 最終すすぎ中に自動的に入ります。
- 正しく量って入れます。【入れすぎはかびの原因】
- 濃縮タイプは流れにくいので、水で3倍に薄めます。
- 入れたまま12時間以上放置したり低温のときは固まる場合があります。
- 投入口の外に流れないようにご注意ください。洗濯前に衣類に固まって付着すると変色することがあります。
- すずぎの脱水中に一時停止すると、柔軟剤の投入時期が早まり有効にはたきません。
- 毛布コースは注水すすぎのため、柔軟剤の効果が減少します。

入れにくい位置にあるときはバルンサー部分を持ち、時計方向に回してください。



柔軟剤投入口

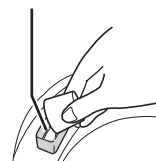

濃縮タイプ

水で3倍に薄める

粉石けん・液体石けん

槽内で溶かす

- ① 水量「12L」を選び、いったんふたを閉めてスタートする。(給水を始める)
- ② かくはんが始まったら石けんを少しずつ入れ、約3分運転して十分に溶かす。
- ③ 電源を入れ直し、コースや水量を選び直して洗濯する。

溶けにくい場合

- ① 洗面器などに30℃前後のぬるま湯(約5~10L)を用意し、石けんを少しずつ入れながらかきまぜて十分に溶かす。
- ② 洗濯を始め、給水中に石けん液を槽内に入れる。

- 合成洗剤と比較して洗濯物に残りやすいため、十分にすすぐ。
【黄ばみやにおいの原因】
- 入れ過ぎたり低温の水に直接入れない。
【石けんかすがたまる原因】
- 粉石けんや液体石けんは予約洗濯に使わない。

洗剤類の入れかた (つづき)

予約運転のしかたは **17ページ**

予約運転するとき

液体洗剤・漂白剤投入口に入れる **8ページ**

液体洗剤

液体漂白剤

- 水で薄めて流し込みます。



柔軟剤投入口に入れる **8ページ**

8ページ

柔軟剤



ハンカチなどに包み、洗濯物の中央に押し込む

粉末洗剤

粉末漂白剤

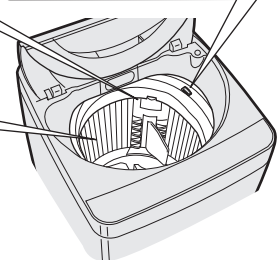
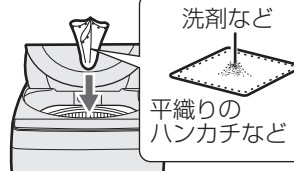

洗剤類の使いかた

洗剤・柔軟剤の使用量

「強力」コースの洗剤量は他のコースと異なります。

(2012年12月現在)

標準コースなど(強力コース以外)

表示水量	洗濯量の目安	合成洗剤						粉石けん	柔軟剤※		
		粉末		液体			柔軟剤※				
		水30Lに対して									
		容器の表示をご確認ください すりきり一杯が47gのカップの場合	20g アタック など	25g トップ プラチナクリア など	10mL アタックNeo など	20mL トップ クリアリキッド など	25mL ポールド など	36g そよ風 など	7mL ハミング (濃縮) など	10mL 香りと デオドラントの ソフラン など	20mL フアーファ など
37L	5.5kg	約0.5杯	25g	31g	12mL	25mL	31mL	44g	9mL	12mL	25mL
34L	4.5kg	約0.5杯	23g	28g	11mL	23mL	28mL	41g	8mL	11mL	23mL
29L	3kg	約0.4杯	19g	24g	10mL	19mL	24mL	35g	7mL	10mL	19mL
24L	2kg	約0.3杯	16g	20g	8mL	16mL	20mL	29g	6mL	8mL	16mL
20L	1kg	約0.3杯	12g	17g	7mL	12mL	17mL	24g	5mL	7mL	12mL
12L	0.3kg	約0.2杯	8g	10g	4mL	8mL	10mL	14g	3mL	4mL	8mL

※ 倍速コースでは、1段階上の量をご使用ください(例「29L」表示のときは「34L」に見合った量を使う)。

強力コース

29L	3kg	約0.6杯	29g	36g	15mL	29mL	36mL	52g	7mL	10mL	19mL
24L	2kg	約0.5杯	24g	30g	12mL	24mL	30mL	43g	6mL	8mL	16mL
20L	1kg	約0.4杯	20g	25g	10mL	20mL	25mL	36g	5mL	7mL	12mL
12L	0.3kg	約0.3杯	12g	15g	6mL	12mL	15mL	22g	3mL	4mL	8mL

- 強力コースは、表示水量に対する洗剤類の使用量が、他のコースとは異なります。「12L」～「29L」のときは、表にしたがって通常の約1.5倍の量をご使用ください。
- 「34L」「37L」のときは、上表「標準コースなど」にしたがってください。

洗濯する

コース

標準/すすぎ1回/強力/倍速コース

準備

蛇口を開けて、洗濯物を入れる

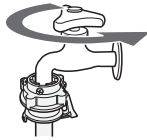

お願い

- ジーパンなどのかさばるものや浮きやすいものは、底の方に入れてください。
- また、全体がバランスより上に出ないように押し込んでください。運転中に洗濯物が飛び出し、本体や洗濯物が傷む原因になります。

ここから上に出ないように入れる

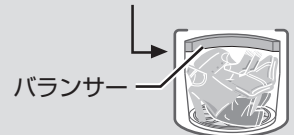

標準

「標準コース」に自動設定

1

「コース」で選ぶ

コース

- 標準
- すすぎ1回
- 強力
- 倍速
- ドライ
- 毛布
- 風乾燥

- 標準コースやすすぎ1回コースを運転すると、コースを記憶します。(次回電源を入れたら、記憶したコースを表示する)

必要に応じて

● 除菌・防臭する (16 ページ)



● 予約運転する (17 ページ)

予約

2



洗濯量計量

残り
水量 37 (分)
予約 (L)
予約 (時間後)

給水を始める

水量を表示

必要に応じて

セレクト

標準コースは、スタート後、「念入り洗濯」に変更できます。

(18 ページ)

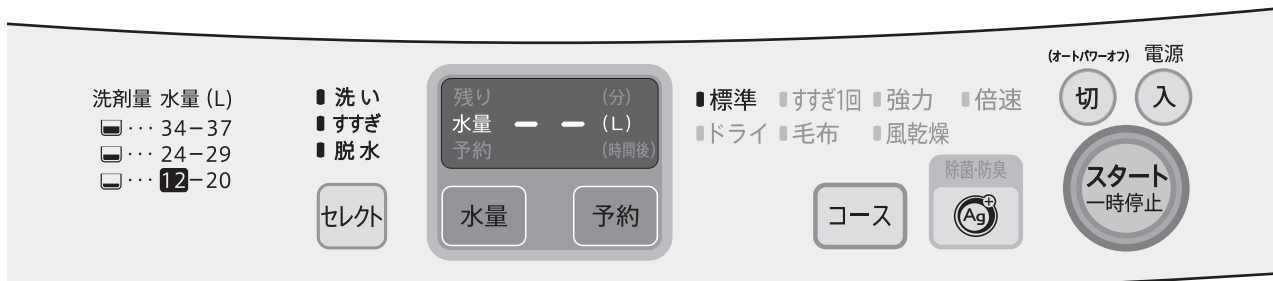

標準コースの表示例

3

洗剤類を入れる (8, 9 ページ)

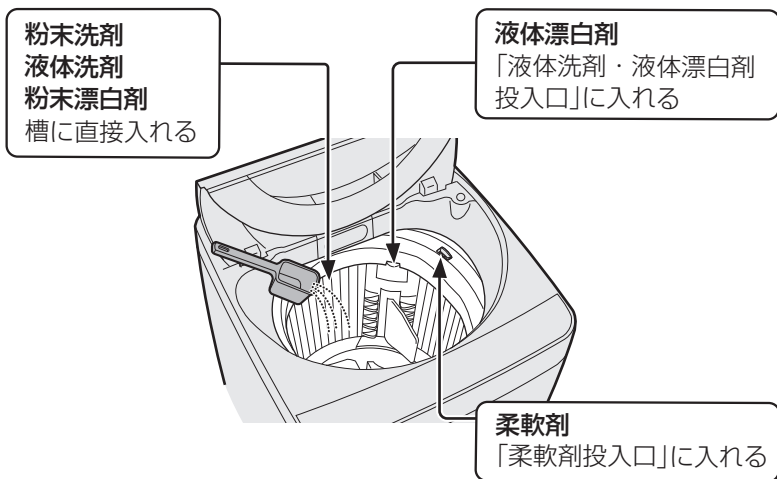

- 表示を目安に、量って入れてください。
 - すすぎ1回コースでは必ずすすぎ1回推奨の洗剤をお使いください。
 - 強力コースは他のコースと洗剤の使用量が異なります。
- (9 ページ)

4

ふたを閉める

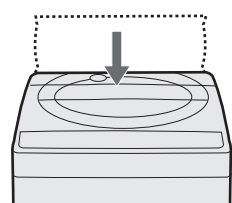

残り 38 (分)
水量 (L)
予約 (時間後)
残り時間を表示

--- 運転 ---

衣類を取り出す



倍速コースについて

- 軽い汚れ専用のコースです。洗う量が多い場合や汚れが気になるときは、標準コースや強力コースをご利用ください。
- 短時間に効率よくすすぐため、すすぎ中もしばらく給水を続けます(「除菌・防臭」を使うと給水しません)。柔軟剤を使うときは、1段階上の量をご使用ください。(9 ページ)
- 水量は変更できません。

おしゃれ着などを洗う

コース

ドライコース

衣類の確認

● 水につけてもこすったりしなければ洗えるもの

● おしゃれ着やデリケートな衣類

- ・ウール、カシミアなどのセーター
- ・スカート・スラックス・ブラウスなど

● 「洗濯も風乾燥もできないもの」に記載のもの

6 ページ

お洗濯後

陰干しする

■セーター
市販の平干しネット
形を整える

■ブラウスなど
伸びにくいもの
ハンガー
形を整える

■毛足が長いもの
振りながら形を整えて干す。

アイロンをかける

● 衣類の絵表示にしたがう。

● てかりの出やすいもの、刺繍・ビーズの付いたものは当て布する。

縮んだら

● ウール・麻などの縮みやすい繊維でもある程度伸ばせます。アイロンを浮かせた状態でスチームをあてる。

マチ針で固定
広めのアイロン台

1

洗濯物を入れて

入

コース

ドライ

● 除菌・防臭する

Ag

16 ページ

● 「予約」は使えません。

2

スタート
一時停止

残り水量 29 (分)
水量 (L)
予約 (時間後)

● 洗濯量計量はありません。

● 給水を開始。

● 水量のみ変更できます。

7 ページ

3

(表示水量にしたがい)
液体洗剤を入れてふたを閉める

運転

● 中性液体洗剤をご使用ください。衣類に直接かからないようご注意ください。

衣類をすぐに取り出す

ピーッ
ピーッ

● 素材により浮きやすいものがあります。給水後に一時停止して、上から押さえて十分に液を含ませて沈めます。

● 終了後、十分に脱水できていないと感じたときは、ドライコース「脱水のみ」で追加運転してください。

ご注意

● 水温は30℃以下でお使いください。特にふる水をご使用のときはご注意ください。
【ウール・絹など動物繊維の縮み・変形の原因】

毛布のお洗濯に

コース

毛布コース

洗える毛布とネット

洗える毛布

- または 表示のあるもの
- アクリルなど、合成繊維100%
- シングルサイズ(3kg以下)

別売の大型毛布用丸型ネットを必ずお使いください。

【洗濯物が浮き上がって洗濯物や製品を傷める原因】 **裏表紙**

- 指定の大型毛布用丸型ネットを使わず運転して、洗濯物や製品が傷んだ場合は、保証の対象外となります。

① 6つ折りにしてから巻き込む。(高さを水面以下に)

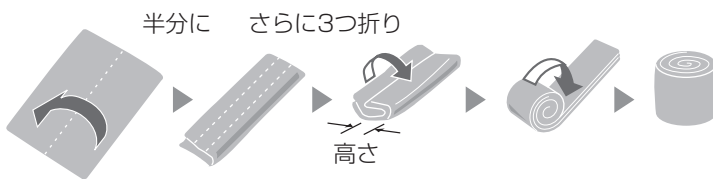

② ネットに入れて槽に押し込む。

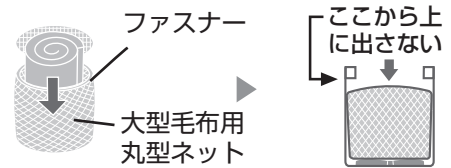

1

洗濯物を入れて



コース

毛布

- 除菌・防臭する



16ページ

- 予約運転する



17ページ

2



残り
水量 37 (分)
予約 (L)
予約 (時間後)

水量を表示

- 洗濯量計量はありません。

3

(表示水量にしたがい)

液体洗剤を入れてふたを閉める

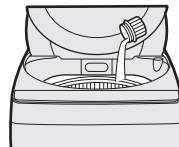

運転

洗濯物を取り出す



- 粉末洗剤は、あらかじめぬるま湯(約30℃・5L)に溶かしてから、洗濯物を入れる前に槽に直接入れます。

洗濯中浮き上がりやすいので十分に押し込む。

(「洗い」の後半におこなうと効果的)

- ① 「一時停止」して、浮き上がっている部分の空気を押し出す



- ② 再スタートする (自動的に水を補給する)

お願い

- 少量(1.5kg以下)の場合は、標準コースでお洗濯してください。毛布コースは水流が強いため、水量を減らしても水が飛び散るおそれがあります。
- 電気毛布には、洗濯できないものがあります。電気毛布の説明書をご確認ください。

おしゃれ着などを洗う / 毛布のお洗濯に

風乾燥する

コース

干し時間の短縮や化繊の乾燥に

こんなときに

こんなときに		容量	風乾燥時間
干し時間を短縮したい	一般の衣類	3kg以下	2時間
化繊の送風乾燥※	ポリエステルなど化繊100%の衣類	1kg以下	2時間

容量にご注意ください
 多いと乾きむらや乾き残りの原因になったり、乾いてかさの増えた衣類が内部ですれて、衣類を傷める原因になります。また、ハンカチのみなど、量が極端に少ない(0.5kg未満)場合、衣類が槽に張り付いて乾燥むらになることがあります。途中で一時停止し、ほぐしておくを防げます。

※ 部屋干しと同程度まで乾かせます。

準備

十分に脱水してしわをのばして入れ、ふたを閉める



- 予約運転する
 予約 (17ページ)
- 「除菌・防臭」は使えません。

1



2



⇒ 風乾燥

3



運転

衣類を取り出す



● しわ防止のため、すぐに取り出してください。

個別に洗濯する

脱水だけしたいときなど

1

例 すすいで脱水したいとき

洗濯物を入れて



●必要に応じて **コース** を選ぶ。

●除菌・防臭する



●予約運転する



2

運転したい行程の組み合わせを選ぶ



●すすぎから始めるときは「水量」も選ぶ。
●セレクトボタンの使いかたや運転内容などは **7ページ**

●洗濯量が少ない(1.5kg以下)のときは、水量を多くしないでください。水流が強くなり、水が飛び散るおそれがあります。

●シャワーすすぎは選べません。

●倍速コースでは「水量」は選べません。

●すすぎから始めるときは、まず、排水→脱水を運転します。

●すすぎや脱水から始めるときは、脱水時のバランスを保つため洗濯物を上から押えて均等に入れてください。

こんなときに 例

- 脱水だけしたい
- 排水だけしたい



(「排水だけ」のときはふたを開けておく)
(「E2」が出たら終了)

- 洗濯液を再利用したい
(洗濯液が残る)

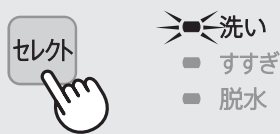

3



●必要に応じて洗剤を入れ、ふたを閉める。

●標準コースは、スタート後「念入り洗濯」に変更できます。**18ページ**

風乾燥する／個別に洗濯する

Ag⁺ イオンを使う



「除菌・防臭(Ag⁺イオンコート)」のしかた

風乾燥には使えません。

Ag⁺ (銀)イオンの力で衣類を除菌※し、部屋干し時や着用中などの気になるにおいの発生を抑えます。

1 洗濯物を入れて

1



- 必要に応じてコースなど運転内容を選ぶ。

2



⇒ 除菌・防臭 ⇐

- 取り消すときはランプを消灯させる。
除菌・防臭

3



- 必要に応じて洗剤を入れてふたを閉める。

- Ag⁺イオン発生中に点滅。
⇒ 除菌・防臭 ⇐

※ ● 試験機関：(一財) ポーケン品質評価機構 ● 除菌方法：銀イオンによる
● 試験方法：JIS L 1902 菌液吸取法 ● 試験結果：99%以上の除菌効果

Ag⁺ イオン水の給水

雑巾・ふきん・上履き・帽子やデリケートな衣類などをつけ置きして Ag⁺イオンコートしたいときに。

1 電源「切」の状態

1



を押しながら



ピッ

- 「水量37L」に設定します。
(必要に応じて変更可)

2



- 給水を途中で止めるときは、スタート一時停止で一時停止します。

- Ag⁺イオン水給水後、電源が切れます。
つけ置きしたいものを入れてください。

ご注意

- 飲用など、衣類の「除菌・防臭」目的以外には使わない。
- Ag⁺イオンコートした衣類を着用の際、お肌に異常を感じたときは、ご使用をおやめください。
- 柔軟剤や柔軟剤入りの洗剤、液体中性洗剤を使用してAg⁺イオンコートした後天日干しすると、黄ばみを生じることがあります。
 - 水道水圧が低いほど黄ばみやすい。
 - 黄ばみは、「除菌・防臭」も柔軟剤も使わずに粉末洗剤で洗濯すると戻ります。
(漂白剤を使ったり固形石けんでもみ洗いすると、より効果的)
 - 一部の柔軟剤には「除菌・防臭」を使わなくても変色するものもあります。
- 衣類の種類・使用する洗剤・仕上剤・水質により、効果が抑えられる場合があります。

効果が表われやすい条件

- 例 ● 綿やポリエステルなどの衣類
● 粉末洗剤の使用

効果が表われにくい条件

- 例 ● 吸水性の悪い衣類(ナイロン・ウール・アクリル・シルク)
● 液体洗剤・のり剤の使用

予約運転する

予約

運転終了までの時間を予約

ドライコース以外に使えます。

1

洗濯物を入れて



- 必要に応じてコースなど運転内容を選ぶ。

- 毛布コースで粉末洗剤を使用する場合は、毛布を入れる前に、洗剤をぬるま湯に溶かして槽に流し入れてください。

2

予約



運転終了までの
時間を選ぶ

残り
水量
予約 9 (分)
(L)
(時間後)

- 1～24時間後まで、1時間刻みで選べます。

- 一度使用すると、前回使った時間を表示します。
- 所要時間 (7 ページ) より長めに設定します。短いとすぐに運転が始まり、予約した時間内に終わらないことがあります。

3

スタート
一時停止



表示水量を目安に洗剤類を入れる

9 ページ

液体洗剤・液体漂白剤

柔軟剤

- 水で薄めて、投入口に流し込む。

- 投入口に流し込む。

- 粉石けんや液体石けんは、予約洗濯に使わないでください。

4



粉末洗剤・粉末漂白剤

- ハンカチなどに包み、洗濯物の中央に押し込む。

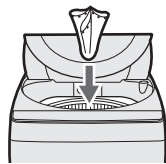

5

必ずふたを閉める

- 予約完了。

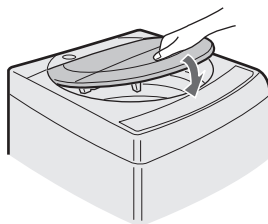

- ふたを開けていると途中で止まります。
- 給水・排水条件、衣類の片寄りなどにより、選んだ終了時間を前後することがあります。

予約内容を確認めたいとき



予約

を押す。

運転終了までの時間と運転内容を表示し待機状態に戻ります。

予約後に変更や取消ししたいとき



電源を入れ直して、初めからやり直す。

設定を変更する

念入り洗濯の設定

標準コースは、スタート後「念入り洗濯」に変更できます。

設定のしかた スタート後、洗い中に **セレクト**

- 洗い中でも、終わり近くになると変更できません。
- 記憶しませんので、ご利用のつど設定してください。

	変更なし(解除)	念入り洗濯
洗い	標準	標準 + 約3分
すすぎ	シャワーすすぎ + ためすすぎ	注水すすぎ2回※
脱水	標準	標準 + 約3分

※すすぎ時間は12~15分長く、使用水量は約90~105L(15L/分の場合)多くなる。

終了音の消しかた

終了音を消すと、以下のお知らせ音も鳴りません。

- 槽洗浄：洗濯槽クリーナー投入のお知らせ
- 槽洗浄「槽の外側まで洗浄する場合」：つけ置き洗浄終了のお知らせ

終了音は鳴らない

設定のしかた スタート後に **コース** を押しながら **予約**

解除のしかた

終了音が鳴る

水量調整

自動的に決まる水量を、多めや少なめに調整できます。

反映されるコース 標準・すすぎ1回・強力

電源「切」の状態

1 **水量** を押しながら **入**

2 **水量** で調節する

0 **1** **2** **-1**

標準 → 1段階多め → 2段階多め → 1段階少なめ*

- 3
- 記憶して電源が切れます。
 - 最高は37L以上、最低は20L未満にはなりません。

*「少なめ」でも洗濯量が多い(5.5kg)場合は37Lになります。

チャイルドロック設定

洗いやすすぎ中にもふたが開かないようにロックできます。(小さなお子様がおられる場合などに)

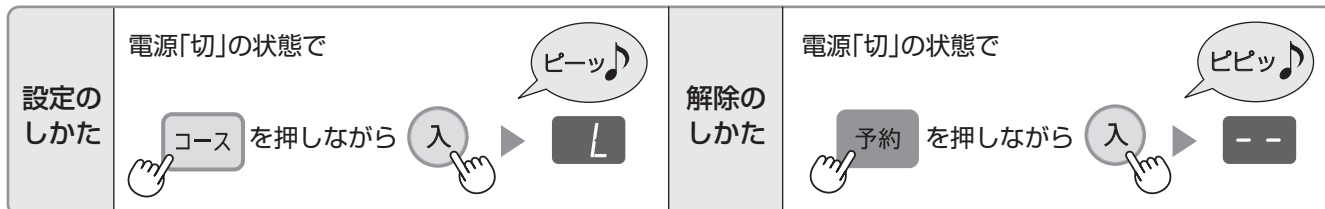

ご注意

- チャイルドロックを設定していても、電源が「切」のときや予約待機中はロックがかかりません。

お手入れする

- はずした部品は必ず取り付ける【洗濯物や製品を傷めたり故障の原因】
- フィルター類は消耗品です。破れたときは、お買いあげの販売店でお求めください

糸くずフィルター / 洗濯・脱水槽

使うたびに

糸くずフィルター

はずして掃除する

【目詰まりするとネットが破れたり糸くずが取れにくくなる原因】

はずしかた

上部をつまんでかかりを押し下げてはずし、裏返して糸くずを取り除く。



取り付けかた

下部の軸を穴に差し込んでから上部を押し込む。

- 上下を確認のうえ取り付けてください。

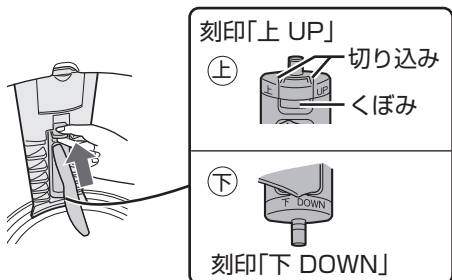

給水ホース接続口

Ag⁺ カートリッジ
(カバー内部)

糸くずフィルター

柔軟剤投入口

洗濯・脱水槽

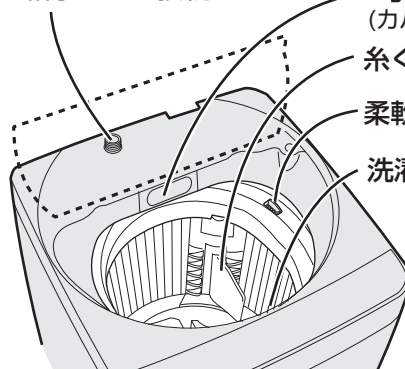

洗濯・脱水槽(ステンレス槽)

よく絞ったやわらかい布で拭く

- さびに気付いたら市販のステンレス用(台所用)洗剤で拭き取る。
- 槽の内側に白い線(洗剤成分と水中の成分が結合したものが付くことがあります。放置するとこびり付くことがあります。液体洗剤を使ったり、注水すすぎ2回(「念入り洗濯の設定」(18ページ))を利用すると防げます。
- のりづけした衣類を脱水したあとは、水量「37L」を選んで運転し、槽ののりを落とす。(給水中に漂白剤を10ml程度入れると効果的)。
- 槽洗浄もご利用ください。(21ページ)

お手入れする (つづき)

警告

本体各部に水をかけない
【ショート・感電の原因】

柔軟剤投入口/本体/排水口/給水ホース接続口/ Ag⁺カートリッジ

2~3回の
使用ごとに

柔軟剤投入口

予約洗濯の場合はご使用ごとに

- ① 約40℃のお湯約100mlを、投入口に流し入れ、5~10分放置する。
- ② 「倍速コース/脱水のみ」を2回繰り返して運転する。

汚れたら

本体

水を含ませたやわらかい布で拭き取る

- 揮発性溶剤・クレンザーなどは使わない。
【プラスチック部などが傷む原因】
- 本体やふたなどに洗剤・柔軟剤・漂白剤などが付いたら、すぐに拭き取る。
【放置すると傷む原因】

設置前や「E3」を表示したとき

排水口

はずして掃除する。

【糸くずがたまると水漏れの原因】

排水口からホースをはずすときは、ぞうきんなどをあてがってください。ホース内に水が残っていることがあります。

水の出が悪く
なったら

給水ホース接続口

給水ホースをはずしてから歯ブラシなどで、ごみを取り除く。

はずしかた

- ① ふたを閉め、蛇口を閉じて電源を入れる。
- ② **水量** を押してスタート。
- ③ 約10秒後電源を切り、ホースをはずす。
● ホース内に水が残っているので容器で受けてください。

給水弁用
フィルター

ごみをフィルターの内側へ入れない。

歯ブラシなど

「除菌・防臭」ランプが急速点滅したら

Ag⁺カートリッジ

長期のご使用により寿命を迎えた場合は、別売の Ag⁺カートリッジをお買い求めのうえ、交換してください。

27, 裏表紙

Ag⁺ カートリッジに同梱の説明書にしたがって交換してください。詳しくは、お買あげの販売店にお問い合わせください。

凍結を防ぐ

蛇口を閉めて給水ホースをはずし、ホースと槽内の水を十分に排水する。

凍結したときは

- 水栓と接続部は蒸しタオルで包む
- 給水ホースは約40℃のお湯につける
- 約40℃のお湯を入れ、10分程度放置する

接続部 水栓 給水ホース (はずしかたは上記参照)

約40℃を2~3L

洗濯物は絶対に入れないでください。

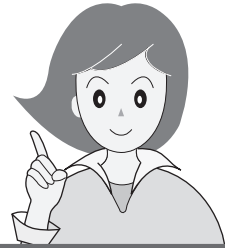

槽洗浄のしかた

洗濯・脱水槽の汚れやカビ、ニオイが気になるときに。
(槽の内側と外側まで洗浄する場合とは方法が異なります)

本機は洗濯・脱水槽の外側が汚れても、槽内に逆流しない構造ですが、外側の汚れが気になる場合にも洗浄できます。(22ページ)

準備

用意するもの

- 別売の洗濯槽クリーナー (裏表紙) または市販の洗濯槽クリーナー
- バケツなど水を受けるもの(「槽の外側まで洗浄」のとき (22ページ))

- 「除菌・防臭」(16ページ) が使えます。
- 「予約」は使えません
- 十分に換気してください。
- 運転中に [コース] を押すと、「[LL]」または「[EL]」で「槽洗浄中」をお知らせします。

槽の内側を洗浄する場合

1 ふたを閉めたまま



- 槽の内側を洗浄するモード(「[LL]」で表す)に設定。

2

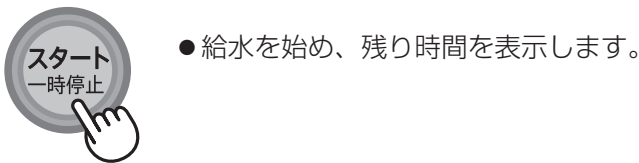

3



4 ふたを閉めて

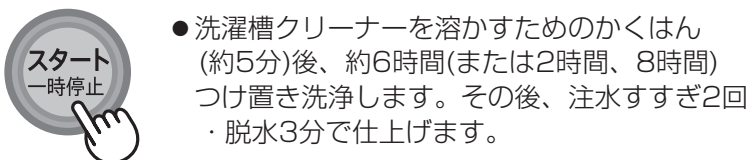

- 必要に応じて

[セレクト] でつけ置き時間を、
[水量] で水量を変更します。

- つけ置き時間の選びかた

こんなときに	用意するもの	洗い(つけ置き)時間
汚れが気になり始めたら	市販の洗濯槽クリーナー	2H (2時間)
汚れがひどいとき	(別売品)洗濯槽クリーナー	EH (6時間) BH (8時間)

- 終了音を消すと (18ページ)、クリーナー投入のお知らせ音や「槽の外側まで洗浄」(22ページ)の、つけ置き終了音は鳴りません。

お手入れする (つづき)

洗濯物は絶対に
入れないでくだ
さい。



槽洗浄のしかた(つづき)

槽の外側まで洗浄する

1 排水ホースを本体のホース掛けに掛け、
ふたを閉めたまま

セレクト を押しながら 入

[[L]]

2 コース

- 外側まで洗浄するモード (「[[L]」で表す)を設定します。
- 必要に応じて セレクト で つけ置き時間を変更します。

[[L]]

21 ページ

3 スタート一時停止

- 給水を始め、残り時間を表示します。

給水

4 スタート一時停止

ピーッ
ピーッ

一時停止し、
洗濯槽クリーナーを入れる

5 スタート一時停止

つけ置き洗浄

6 洗浄液を抜く

つけ置き洗浄終了

ピーッ
ピーッ

U3

- ① バケツをあてがいながら、排水ホースをはずし、出てきた液をバケツで受ける。
- ② バケツがいっぱいになったら、ホース掛けに掛ける。
- ③ ① ② をくり返し、液が出なくなったらホースを排水口に接続する。

7 スタート一時停止

- 残り時間表示に戻ります。

ご注意

- 排水ホースを掛けないと、ホースから洗浄液が床にあふれ出て、エラー「E1」を表示します。
- ホースを切った場合など、ホースが短くて、本体に掛けることができない場合は、付属の「排水ホースつぎてセット」裏表紙で延長してください。

据付説明書

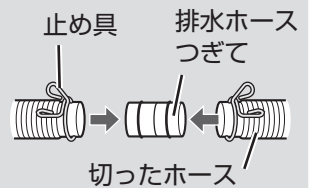

● お知らせ音が止まっても「U3」表示は続きます。

● 最初は勢いよく出ます。あふれないようご注意ください。

● 「槽の内側を洗浄」21ページと同様に、すすぎ・脱水で仕上げます。

長期使用製品安全表示制度に基づく本体表示について

本体への表示内容

経年劣化により危害の発生が高まるおそれがあることを注意喚起するために、電気用品安全法で義務付けられた以下の表示を本体におこなっています。

【製造年】(本体に西暦4桁で表示してあります)



【設計上の標準使用期間】7年
設計上の標準使用期間を超えてお使いいただいた場合は、経年劣化による発火・けがなどの事故に至るおそれがあります。

設計上の標準使用期間とは

- 運転時間や温湿度など、右記の標準的な使用条件に基づく経年劣化に対して、製造した年から安全上支障なく使用することができる標準的な期間です。
- 設計上の標準使用期間は無償保証期間とは異なります。また、一般的な故障を保証するものではありません。

■標準的な使用条件 JIS C 9921-4による

区分	項目	条件
環境条件	電圧	単相100V
	周波数	50Hz/60Hz
	温度	20℃
	湿度	65%
負荷条件	負荷	標準容量
	コース	標準コース
	給水圧力	0.03~0.8MPa
	給湯・給水温度	20±15℃
使用時間および回数	1日の平均使用回数	1.5回
	1回の使用時間	標準コースの時間
	1年間の使用日数	365日
	1年間の使用回数	1.5回×365日=547.5回/年

経年劣化とは

長期間にわたる使用や放置に伴い生ずる劣化をいいます。

- 設置状況や環境、使用頻度が上記の条件と異なる場合、または、本来の使用目的以外でご使用された場合は、設計上の標準使用期間より短い期間で故障したり経年劣化による発火・けがなどの事故に至るおそれがあります。

保証とアフターサービス よくお読みください

修理を依頼される時は **出張修理**

- 1 「こんなときは?」(25, 26ページ) や「エラー表示・お知らせ表示」(27ページ)などを調べてください。
- 2 それでも異常があるときは使用をやめて、必ず電源プラグを抜いてください。
- 3 お買いあげの販売店に次のことをお知らせください。

- 品名: 全自動電気洗濯機
- 形名: (本書の表紙に記載の形名)
- お買いあげ日(年月日)
- 故障の状態(具体的に)
- ご住所(付近の目印も合わせてお知らせください)
- お名前
- 電話番号
- ご訪問希望日

便利メモ お買いあげの際に記入されると便利です。

販売店名
電 話 () -
お買いあげ日 年 月 日

保証期間中

- 修理に際しましては保証書をご提示ください。保証書の規定にしたがって販売店が修理させていただきます。

保証期間が過ぎているときは

- 修理すれば使用できる場合には、ご希望により有料で修理させていただきます。

修理料金のしくみ

- 修理料金は技術料・部品代・出張料などで構成されています。

技術料	故障した製品を正常に修復するための料金です。
部品代	修理に使用した部品代金です。
出張料	製品のある場所へ技術者を派遣する場合の料金です。

保証書(別添)

- 保証書は「お買いあげ日・販売店名」などの記入をお確かめのうえ、販売店から受け取ってください。保証書は、内容をよくお読みの後、大切に保存してください。
- **保証期間…お買いあげの日から1年間です。**保証期間中でも有料になることがありますので、保証書をよくお読みください。

補修用性能部品の保有期間

- 当社は、電気洗濯機の補修用性能部品を製品の製造打切後、7年保有しています。
- 補修用性能部品とは、その製品の機能を維持するために必要な部品です。

廃棄時にご注意

2001年4月施行の家電リサイクル法ではお客様がご使用済みの電気洗濯機を廃棄される場合は収集・運搬料金と再商品化等料金をお支払いいただき、対象品を販売店や市町村へ適正に引き渡すことが求められています。

一般家庭用以外の目的でご使用になる場合

理容院や美容院・寮・病院など、一日の使用時間が一般家庭に比べて極端に長い場合や、薬品が付着した衣類を洗濯や乾燥する場合には、短期間で部品の交換が必要になることがあります。この場合は、保証期間の対象になりませんので、原則として有料修理となります。お買いあげの販売店にご相談のうえ、定期的な点検を受けてお使いになることをおすすめします。

お客様ご相談窓口のご案内

修理・使いかた・お手入れ・お買い物などのご相談・ご依頼、および万一、製品による事故が発生した場合は、お買いあげの販売店、または下記窓口にお問い合わせください。

ファクシミリ送信される場合は、製品の形名やお問い合わせ内容のご記入をお願いいたします。

※弊社では、確実なお客様対応のため、フリーダイヤル・ナビダイヤルサービスをご利用のお客様に「発信者番号通知」をお願いしています。発信者番号を非通知に設定されている場合は、番号の最初に「186」をつけておかけください。



メールでのお問い合わせなど【シャープサポートページ】

<http://www.sharp.co.jp/support/> ■よくあるご質問などもパソコンから検索できます。



使用方法のご相談など【お客様相談センター】おかけ間違いのないようご注意ください。

受付時間 (年末年始を除く) ●月曜～土曜: 9:00～18:00 ●日曜・祝日: 9:00～17:00

固定電話、PHSからは、フリーダイヤル

0120 - 078 - 178

携帯電話からは、ナビダイヤル

0570 - 550 - 449

■フリーダイヤル・ナビダイヤルがご利用いただけない場合は…

電話	FAX
06 - 6792 - 1582	06 - 6792 - 5993
〒581-8585 大阪府八尾市北亀井町3-1-72	



修理のご相談など【修理相談センター】おかけ間違いのないようご注意ください。

受付時間 (年末年始を除く) ●月曜～土曜: 9:00～20:00 ●日曜・祝日: 9:00～17:00

固定電話、PHSからは、フリーダイヤル

0120 - 02 - 4649

携帯電話からは、ナビダイヤル

0570 - 550 - 447

■フリーダイヤル・ナビダイヤルがご利用いただけない場合は…

	電話	FAX
東日本地区	043 - 299 - 3863	043 - 299 - 3865
西日本地区	06 - 6792 - 5511	06 - 6792 - 3221



持込修理および部品購入のご相談は、下記地区別窓口(サービスセンター/テクニカルセンター)でも承っております。

受付時間 (祝日など弊社休日を除く) ●月曜～土曜: 9:00～17:40 ただし、沖縄地区は月曜～金曜: 9:00～17:40

北海道	●札幌 011-641-4685 〒063-0801 札幌市西区二十四軒1条7-3-17	中部	●静岡 054-344-5781 〒424-0067 静岡市清水区鳥坂1170-1	近畿	●大阪 06-6794-5611 〒547-8510 大阪市平野区加美南3-7-19
	●仙台 022-288-9142 〒984-0002 仙台市若林区卸町東3-1-27		●名古屋 052-332-2623 〒454-0011 名古屋市市中川区山王3-5-5		●広島 082-874-8149 〒731-0113 広島市安佐南区西原2-13-4
関東	●宇都宮 028-637-1179 〒320-0833 宇都宮市不動前4-2-41	●金沢 076-249-2434 〒921-8801 野々口市御経塚4-103	●四国	●高松 087-823-4901 〒760-0065 高松市朝日町6-2-8	
	●東京都 03-5855-0432 〒114-0012 北区田端新町2-2-12	●京都 075-672-2378 〒601-8102 京都市南区上鳥羽菅田町48	●九州	●福岡 092-572-4652 〒812-0881 福岡市博多区井相田2-12-1	
	●横浜 045-753-4647 〒235-0036 横浜市磯子区中原1-2-23	●阪神 06-6422-0455 〒661-0981 尼崎市猪名寺3-2-10	●沖縄	●那覇 098-861-0866 〒900-0002 那覇市曙2-10-1	

●お電話は番号をよくお確かめのうえ、お間違いのないようおかけください。
●所在地・電話番号・受付時間などについては、変更になることがあります。(2013.09)

こんなときは？

こんなとき	お調べください	参照ページ
電源が切れない 電源が入らない	<ul style="list-style-type: none"> ● 電源を切ってから約1秒間は電源「入」を受け付けません。(コースランプがすべて点灯) 電源を入れ直したいときはランプがすべて消えてから、操作します。 	5
洗いやすすぎの途中や終わりに パルセーターが小刻みに動く	<ul style="list-style-type: none"> ● 洗濯物の片寄りを防いだり、ほぐしたりしています。 	—
選んでいないのに、注水 すすぎをおこなっている	<ul style="list-style-type: none"> ● 洗剤の入れすぎや泡立ちやすい洗剤の使用などで、脱水中に泡が多量に発生することがあります。その場合、泡を消すための行程(注水すすぎ)を追加します。 ● 排水ホースの位置が高くありませんか。 	— 据付説明書
運転が止まったように 見える	<ul style="list-style-type: none"> ● 「除菌・防臭」中は Ag⁺イオンを衣類に吸着させるためのつけ置き中、ドライコースではやさしく洗うため、運転が止まって見えることがあります。 	—
脱水の初め低速回転が続く	<ul style="list-style-type: none"> ● 高速回転の前にバランスを整えています。 	—
何度も脱水を繰り返す 脱水中に給水して すすぎに変わる (脱水ランプが急速点滅)	<ul style="list-style-type: none"> ● 洗濯物の片寄りを検知すると、バランスを整えながら脱水し直します。片寄りが直らない場合や多量の泡が発生したときは、いったん給水して修正してから脱水し直します。それでも直らない場合は「E 4」または「E 19」を表示して止まります。 	27
最終すすぎの水がにごっている 洗濯終了後、洗濯・脱水槽 に白い線が付く	<ul style="list-style-type: none"> ● にごりの原因は、洗剤分ではなく粉末洗剤の成分(ゼオライト)です。洗濯後、ゼオライトと水の成分が結合し、槽に白い線が付くことがあります。お手入れしてください。 	19
ほとんど絞れない すすげない	<ul style="list-style-type: none"> ● 泡が多量に発生すると、内部で抵抗になり脱水回転が妨げられるため、絞れなかったり、すすげなくなることがあります。「注水すすぎ～脱水」を選んで運転し直してください。 <泡発生の原因> 例 <ul style="list-style-type: none"> ● 洗剤の入れ過ぎ(正しく量る) ● 排水ホースの設置不良(適切に設置する) 	7,15 9 据付説明書
運転中のふたの 開けかたは？	<ul style="list-style-type: none"> ●  で一時停止する。 (5～15秒後回転が止まって、ロックを解除します) 	—
ふたが開かない	<ul style="list-style-type: none"> ● 運転中に停電したり電源プラグを抜くと安全のためロックします。通電後、電源を入れると開けられます。 	—
ふたが開いているのに、 ロックがかかって(ロック ピンが出て)おり、ふたが 開まらない	<ul style="list-style-type: none"> ● 運転中は  で一時停止し、ふたを閉め直します。(無理に閉めると破損します) 	—
脱水や風乾燥中にロックが かからない 運転が終わっているのに 回転している	<ul style="list-style-type: none"> ● 故障のおそれがあります。回転中は危険ですので、絶対に手を入れないでください。ただちに使用を中止し、修理を依頼してください。 	—

電源・洗い・脱水

ふたが開かない・ふたロック

お客様ご相談窓口のご案内／こんなときは？

こんなときは？ (つづき)

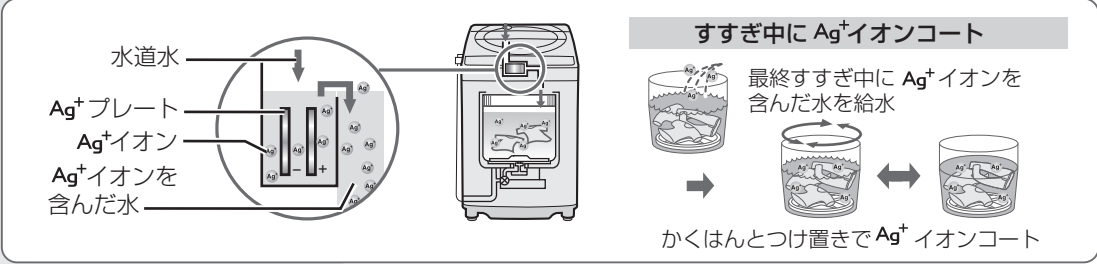
こんなとき	お調べください	参照ページ
水道管や給水弁で音がする	<ul style="list-style-type: none"> ● 水圧が高い場合、音がすることがあります。蛇口を絞って調節してください。 	—
異常な音がする 振動が大きい	<ul style="list-style-type: none"> ● がたつき、傾きはありますか(据え付け状態を確認)。 ● 排水ホースは正しく処理していますか。 	据付説明書 据付説明書
排水や脱水が終わっているのに槽を動かすと水の音がする(「シャワシャワ」音)	<ul style="list-style-type: none"> ● 脱水時のバランスをとるための液の音です。 	—
脱水のはじめに音がする(「パチパチ」音)	<ul style="list-style-type: none"> ● 脱水の水が槽に当たって発生する音です。 	—
「除菌・防臭」したのに洗濯物がおう	<ul style="list-style-type: none"> ● 洗剤や仕上げ剤、季節などで効果に差がでることがあります。十分なすすぎをおすすめします。 	—
「除菌・防臭」のしくみは？	<ul style="list-style-type: none"> ● 最終すすぎ中に電気分解で発生した Ag^+ イオンを含んだ水を給水し、衣類に Ag^+ イオンを吸着させます。 ● 「除菌・防臭」の使用で、所要時間が約5分長くなります。 	16 16
除菌・防臭	 <p>水道水</p> <p>Ag^+ プレート</p> <p>Ag^+ イオン</p> <p>Ag^+ イオンを含んだ水</p> <p>すすぎ中に Ag^+ イオンコート</p> <p>最終すすぎ中に Ag^+ イオンを含んだ水を給水</p> <p>かくはんつけ置きで Ag^+ イオンコート</p>	
	<ul style="list-style-type: none"> ● Ag^+ イオンは、浴場水の殺菌にも利用されており皮膚に対する安全性も確認されています*。 ただし、金属アレルギーの方は個人差があり低濃度でも影響が出る場合があります。異常を感じたらご使用を控えてください。 <p>※ ● 試験機関: 日本産業皮膚衛生協会 ● 試験方法: 皮膚貼布試験 ● 開放法貼付試験(24時間)後、レプリカ法による判定をおこなった。</p>	—
室内の照明が一瞬暗くなる ことがある	<ul style="list-style-type: none"> ● ご家庭のコンセント回路によっては、モーター始動時に一瞬電圧が低下します。(専用のコンセント回路をおすすめします) 	—
ラジオ、テレビに雑音が入ったり、映像が乱れる ことがある	<ul style="list-style-type: none"> ● ラジオ、テレビからできるだけ離してください。 	—



振動・音・におい

除菌・防臭

その他

エラー表示・お知らせ表示

●点灯・点滅している進行表示(「洗い」「すすぎ」などのランプ)を急速点滅させながら、以下の表示でお知らせします。

表示・お知らせ内容		お調べください	原因を取り除いて再スタート
E1	給水できない	<ul style="list-style-type: none"> ●蛇口を開けましたか。断水していませんか。 ●給水弁用フィルターが詰まっていますか。 (20ページ) 	「スタート」を押す
	給水が止まらない	<ul style="list-style-type: none"> ●「槽の外側まで洗浄する」で排水ホースを掛けましたか。(22ページ) ●排水ホースの位置が高くありませんか。 (据付説明書) ① 電源を切り排水ホースを水平(高さ10cm以下)にする。 ② 電源を入れなおし、排水してから洗濯を続ける。 	排水ホースを掛け、初めからやり直す
E2	ふたが開いている	<ul style="list-style-type: none"> ●ふたをきっちり閉めていますか。 	ふたを閉める
E3	排水できない	<ul style="list-style-type: none"> ●排水口が詰まっていますか。(20ページ) ●排水ホースがつぶれていたり長すぎませんか。 ●排水位置が高かったり、ホースの先がふさがっていませんか。 (据付説明書) ●延長用排水ホースが長すぎませんか。 	「スタート」を押す
E4	脱水できない	<ul style="list-style-type: none"> ●本体が傾いたり、がたついていませんか。 ●洗濯物が片寄っていませんか。 (特にジーパンや厚手の衣類などは片寄りやすい) ●振動が大きく、ストップスイッチがはたらいた ●槽が完全に止まってから洗濯物を均一に直す ●洗濯物がはみだしかけていませんか。 	ふたを閉める 約15秒後(残水状況によっては約1分後)に回転を始める。
E ↔ 19	交互に表示	<ul style="list-style-type: none"> ●排水事情が悪い(「E3」参照)、洗剤の入れすぎなどの場合もあります。 	「スタート」を押す
E ↔ 21	交互に表示 ふたロックがかからない、はずれない	<ul style="list-style-type: none"> ●ふたのロック部に布などがはさまっていませんか。 	ふたを閉め、「スタート」を押す
[] ... などの表示		<ul style="list-style-type: none"> ●電源をいったん切り、1分ほどしてから入れ直します。再度同じ表示をするときは故障のおそれがありますので、電源プラグを抜き、すぐに点検・修理を依頼してください。 	
Ag ⁺ 表示	 除菌・防臭 急速点滅 蛇口が閉じていたり、Ag ⁺ イオン発生装置の寿命などでAg ⁺ イオンの発生が止まっている	<ul style="list-style-type: none"> ●最終すすぎ中に蛇口が閉じていたり、断水したりしている次回正しく給水されていれば通常表示に戻ります。 ●長期のご使用による装置の寿命※ そのままご使用いただけますが、「除菌・防臭」したい場合はAg⁺カートリッジの交換が必要です。 (裏表紙) お買いあげの販売店にお問い合わせください。 ※標準コース、水量37Lで「除菌・防臭」を使用し、1日1回洗濯した場合の寿命は約4年です。(水質・水温などにより異なります) 	
その他の表示	U3	「槽の外側まで洗浄」中つけ置き終了	<ul style="list-style-type: none"> ●(22ページ)にしたがって、引き続き槽洗浄をおこなってください。
	U7	電源が切れていない	<ul style="list-style-type: none"> ●表示中は電源「入」を受け付けません。表示が消えてから操作してください。
	 洗いすすぎ脱水 脱水ランプが急速点滅 脱水中の洗濯物の片寄りや泡の多量発生を修正している	<ul style="list-style-type: none"> ●自動修正します。直らないときは「E4」や「E19」を表示して止まります。 	

エラー表示

Ag⁺表示

その他の表示

こんなときは？ / エラー表示・お知らせ表示

付属品

給水ホース(1組)

据付説明書

長さ0.8m

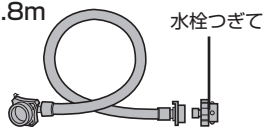

排水ホースつぎてセット

据付説明書



切った排水ホースを接続するときに。
(槽の外側を洗浄するときやご転居のさいに)

印刷物付属品(各1部)

●取扱説明書※ ●据付説明書※ ●保証書

※当商品は日本国内向けであり、日本語以外の説明書はありません。

This model is designed exclusively for Japan, with manuals in Japanese only.

別売品

詳しくは、お買いあげの販売店または以下のシャープホームページにてご確認ください。
シャープ洗濯機オプション(別売品)ページ <http://www.sharp.co.jp/sentaku/option/>
下記の部品および希望小売価格は、2014年3月現在のもので変更する場合があります。

延長用給水ホース

付属の給水ホースにつぎ足して使用します。

1m用

流通コード 210 360 0110 1,300円+税

2m用

流通コード 210 360 0111 1,750円+税

3m用

流通コード 210 360 0112 2,000円+税

5m用

流通コード 210 360 0113 2,750円+税

給水ホース

水栓つぎては付属していません。オートストッパー付き水栓ジョイントとともにお求めください。

0.5m用

流通コード 210 360 0291 1,300円+税

1m用

流通コード 210 360 0187 1,800円+税

オートストッパー付き水栓ジョイント

直形ノズル YSP-2A 2,500円+税

L形ノズル YSP-2L 3,000円+税

給水栓 YS81 5,800円+税

分岐水栓

流通コード 211 425 0164 5,700円+税

脚スペーサーセット

(6mm・3mm 各2個、接着テープ 3枚)

流通コード 210 413 0123

400円+税

排水つぎて

排水ホースのコーナー処理に。

流通コード 210 247 0062

1,250円+税

延長用排水ホース(長さ1.3m)

流通コード 210 360 0465

2,000円+税

真下排水つぎてセット

(据付脚 高さ2.7cm 4個同梱)

排水口が本体の下にある場合に。

ES-MH2 2,000円+税

洗濯機用トレー

床を結露による水滴から守ります。

(排水口はなく防水パンとは異なります。)

防水パンについては住設機器メーカーなどにお問い合せください)

幅585 奥行585 高さ10(mm)

(内寸:幅580 奥行580 深さ8(mm))

流通コード 210 416 0060

3,700円+税

大型毛布用丸型ネット

(直径45cm×高さ41cm)

流通コード 210 931 0008

4,200円+税

給水弁用フィルター

流通コード 210 337 0217

300円+税

糸くずフィルター

流通コード 210 337 0428

500円+税

Ag⁺カートリッジ

流通コード 210 685 0037

4,000円+税

洗濯槽クリーナー(塩素系)

石けんかすなどの汚れ落とすに。

ES-C 2,000円+税

衣類乾燥機用ユニット台

KD-3S3 14,700円+税

製品登録の お願い

オンラインでの各種サポートサービスをご利用いただくために、〈SHARP i CLUB〉で
ご愛用製品の登録をお願いいたします。(登録無料)

<http://iclub.sharp.co.jp/m/>

スマートフォンや
携帯電話はこちらから



お問い合わせ先

お問い合わせの前にもう一度「こんなときは?」「エラー表示・お知らせ表示」(25~27ページ)をご確認ください。



メールでのお問い合わせなど
【シャープサポートページ】

シャープ お問い合わせ

検索

<http://www.sharp.co.jp/support/>



使用方法のご相談など
【お客様相談センター】

固定電話、PHSからは、フリーダイヤル
 0120-078-178

携帯電話からは、ナビダイヤル
 0570-550-449



修理のご相談など
【修理相談センター】

固定電話、PHSからは、フリーダイヤル
 0120-02-4649

携帯電話からは、ナビダイヤル
 0570-550-447

※非通知設定の電話は、最初に「186」をつけておかけください。詳しくは、取扱説明書24ページをご覧ください。

シャープ株式会社

本

社 〒545-8522 大阪市阿倍野区長池町22番22号

健康・環境システム事業本部 〒581-8585 大阪府八尾市北亀井町3丁目1番72号



Printed in China

TINSJA795QBRZ 14B- (CN) ⑤