

# SHARP®

全自動電気洗濯機 **家庭用**

## 取扱説明書

形名

イー エス      ジー   イー      エル

# ES-GE55L

**Ag<sup>+</sup>** イオンコート

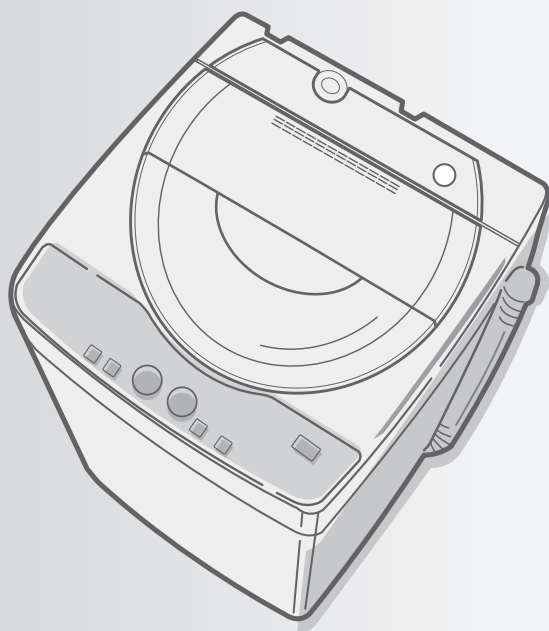

### 仕様

電源	100V 50/60Hz共用
標準洗濯・脱水容量	5.5kg (乾燥布質量)
送風運転容量	3kg (乾燥布質量)
標準水量	37L
標準使用水量	75L(標準コース)
電動機定格消費電力	350/450W
運転音	洗い時44dB 脱水時49dB
洗濯の方式	うず巻式
水道水圧	0.03~0.8MPa
外形寸法※	幅565×奥行535×高さ898(mm)
製品重量	32kg

- ※幅には排水ホースを、高さには給水ホースを含む。
- 上表は(社)日本電機工業会の洗濯機性能評価基準による。
  - 電源プラグを差し込んだ状態で電源スイッチを「切」にしたときの待機時消費電力は0(ゼロ)です。
  - 本機はヘルツ(Hz)フリーです。  
転居により電源周波数が変わっても、部品の取り換えや調整は不要です。

みんなで家電リサイクル、つくろう循環型社会

## もくじ

ページ

準備と確認	安全上のご注意	2
	操作部の見かた ふたロックについて	4 5
	ご使用前に	6
	コースガイド	7

使いかた	洗剤類の使いかた (洗剤類の使用量など)	8
	洗濯する (標準/すすぎ1回/倍速/ガンココース)	10
	おしゃれ着などを洗う (ドライコース)	12
	予約運転する (予約コース)	14
	毛布のお洗濯に (毛布コース)	15
	送風運転する	16
	個別に洗濯する (脱水だけしたいときなど)	17
	Ag <sup>+</sup> イオンを使う (除菌・防臭/Ag <sup>+</sup> リンスコース)	18
	知っておくと便利 (念入り洗濯の設定/終了音の消しかた/ チャイルドロック/凍結を防ぐ)	20

必要なとき	お手入れする (フィルター類など/槽洗浄コース)	21
	長期使用製品安全表示制度に基づく本体表示について	24
	保証とアフターサービス	24
	お客様ご相談窓口のご案内	25
	こんなときは?	26
	エラー表示・お知らせ表示 付属品/別売品	27

裏表紙

ご購入ありがとうございました。  
この取扱説明書をよくお読みのうえ、正しくお使いください。  
ご使用前に「安全上のご注意」を必ずお読みください。  
この取扱説明書は据付説明書、保証書とともにいつでも見ることが出来る所に必ず保存してください。

# 安全上のご注意

お使いになる人や他の人への危害、財産への損害を防止するため、お守りいただくことを説明しています。

■表示を無視して、誤った取り扱いをすることによって生じる内容を次のように区分しています。



## 警告

「死亡または重傷を負うおそれがある」内容です。



## 注意

「軽傷を負う、または財産に損害を受けるおそれがある」内容です。



## 警告

感電や漏電、発火などによる事故やけがを防ぐために

### 電源や電源プラグ・コードは



- 傷んだものは使わない
- 束ねない、無理に曲げない
- 傷付けない、加工しない
- 重いものをのせない、挟み込まない
- 引っ張らない、ねじらない
- コードを持って抜かない
- めれた手で抜き差ししない
- ゆるんだコンセントは使わない  
(感電・ショート・発火の原因)



- 定格15A・交流100Vの単独コンセントを使う  
(電源や定格が異なったり、他の器具と併用すると分岐コンセント部が異常発熱して発火の原因)
- 電源プラグの刃および刃の取付面にほこりが付着している場合はよく拭く  
(火災の原因)

### 洗濯・脱水槽は



- 幼児にのぞかせない
- 近くに台を置かない  
(中に落ちてけがの原因)
- 完全に止まるまで触れない  
(洗濯物が手に巻き付くとけがの原因)
- 改造はしない。
- 修理技術者以外の方は分解したり、修理をしない  
(火災・感電・けがの原因)  
修理はお買いあげの販売店にご相談を

### 据え付けは



- 浴室など湿気の多い所や風雨にさらされる場所に置かない  
(感電や漏電による火災の原因)



アース線接続

- アースを確実に取り付ける  
(故障や漏電のときに感電の原因)  
アース工事は販売店または、最寄りの電気工事店にご相談を

### お手入れのさいは



- 本体各部に直接水をかけない  
(ショート・感電の原因)



プラグを抜く

- 必ず電源プラグをコンセントから抜く  
(感電やけがの原因)

### その他



- ガソリン・灯油・ベンジン・シンナー・アルコールなどや、それらが付着した洗濯物を絶対に入れたり近付いたりしない  
(爆発・火災の原因)
- プラスチック部には絶対に火気を近付けない  
(火災・変形の原因)
- 脱水中にふたのロックがかからない(回転中でもふたが開けられる)ときや、運転終了後、洗濯・脱水槽が回転しているときは、絶対に手を入れない。ただちに電源プラグを抜き修理を依頼する。(けがの原因)

シャープはエコポジティブ。



省資源

節水性に優れた「穴なし槽」。

省エネ

待機時消費電力ゼロ。

グリーン材料

プリント基板に無鉛はんだを採用。  
クロム化合物を含まない塗装鋼板を採用。

リサイクル

洗濯機の底台や水槽に、再生プラスチックを採用。

必ずお守りください



■お守りいただく内容の種類を、次の表示で区分しています。

 してはいけない <b>禁止</b> 内容です。	 必ずしなければならない <b>強制</b> 内容です。
---	---



## 注意

漏電やけがを防ぎ家財などを守るために

### 洗濯・脱水・送風運転できないものは



- 防水性の衣類やシートは洗わない

- ・ レインコート
- ・ サウナスーツ
- ・ ウィンドブレーカー
- ・ スキーウェア
- ・ ダウンジャケット
- ・ 理美容用クロス
- ・ 自転車、自動車などのカバー
- ・ オムツカバー・寝袋など



防水性は  
入れない

(水が抜けられないため脱水中に異常振動を起こし、転倒によるけが、本体・壁・床などの損壊、水漏れ被害の原因)

- カーペット・カーペットカバー

- 用途外には、使用しない

洗濯機本来の用途以外のものを洗ったり、脱水しない。

(異常振動を起こし本体損壊やけがの原因)

### 温度に注意



- 温水を使用する場合は、50℃以上のお湯は使用しない  
(プラスチックが変形し、故障の原因)

### 運転前の確認



- 蛇口を開いてホースの接続を確認する  
(ねじがゆるんでいると、水漏れして水びたしなどの思わぬ被害の原因)

### 運転後の確認



- 必ず蛇口を閉じる  
(万一の水漏れ防止)

### その他



- 上にのぼったり重い物をのせたりしない  
(変形・破損により、けがをする原因)
- 運転中は本体の下に手足を入れない  
(回転部などがあり、けがや感電の原因)  
とくに置台などを使用すると、床面とのすき間が大きくなります。ご注意ください。
- ロックされたふたを無理に開けない  
(ふたやロック機構部が破損の原因)

### 電源プラグは



プラグを抜く

- 電源プラグを抜くときは、電源コードを持たずに必ず先端の電源プラグを持って引き抜く

(感電・ショート・発火の原因)

- 長期間で使用にならないときは、必ず電源プラグをコンセントから抜く

(絶縁劣化による感電や漏電火災の原因)

### 愛情点検



長期で使用する場合は商品の点検を!

こんな症状はありませんか?

- とどき運転しないときがある。
- 脱水回転中、ふたのロックがかからない。
- 水漏れする。(ホース・水槽・水栓つぎてなど)
- こげくさいにおいがする。
- 運転中に異常な音や振動がある。
- さわると、ピリピリ電気を感じる。
- 電源コード、プラグが異常に熱い。

故障や事故の防止のため使用を中止し、電源プラグをコンセントから抜き、必ず販売店に点検をご依頼ください。なお、点検・修理に要する費用は販売店にご相談ください。

- 左記症状がなくても、お買いあげ後5年程度たちましたら、安全のためや能力低下を防ぐため、点検をおすすめします。点検費用については、販売店にご相談ください。

# 操作部の見かた

## 操作部・表示部

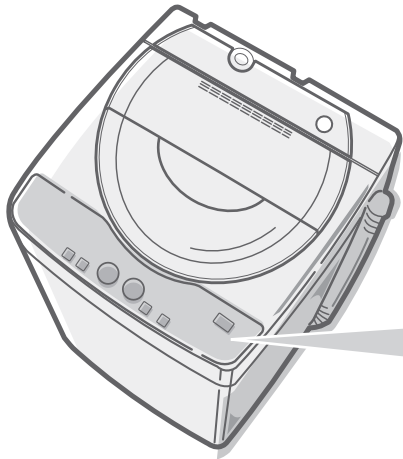

ランプや表示の急速点滅(5回/秒点滅)は、エラーやお知らせの表示です (27 ページ)

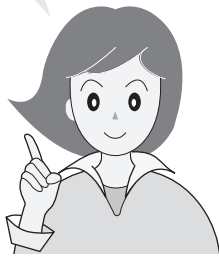

### セレクトボタン

脱水のみなど、個別運転するときに。

(17 ページ)

セレクト	洗い・脱水	脱水のみ	洗いのみ	洗い・脱水	洗い・すすぎ	すすぎ・脱水	(なし)
洗い	●	■	●	●	●	■	■
すすぎ	●	■	■	■	●	●	■
脱水	●	●	■	■	■	●	■

### 洗剂量目安表示

すり切り一杯が47gのカップで表しています (8 ページ)

#### 洗剂量目安

- 37L...
- 29L...
- 21L...

- 37L
- 29L
- 21L

- 洗い
- すすぎ
- 脱水

WATER 5.5

水量

セレクト

### Ag<sup>+</sup> ボタン

- 洗濯中に「除菌・防臭」 (18 ページ)
- Ag<sup>+</sup>リンスコースを選ぶときに (19 ページ)

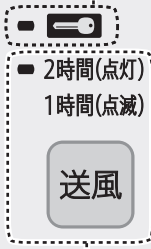

### 水量ボタン

自動的に水量が決まります

- お好みの水量に変更できます。 (7, 8 ページ)

### スタート・一時停止ボタン

ふたロックを解除したいときにも。(5~15秒でふたが開きます)

### 送風ボタン

(16, 17 ページ)

## 運転中の基本的な動き (標準コース 洗濯～送風 の場合)

### 計量

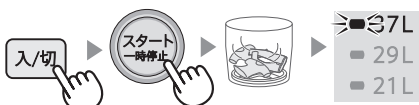

洗濯物を計量し水量表示します。洗剤を正しく量って入れてください。  
● 水が残っているとき(選ばないと「29L」など、決められた水量になります)や、濡れた洗濯物を入れたとき(多めに表示)は、「水量」を選んでください。

### 洗い



(高濃度洗浄) (表示水量)  
少ない水量の濃い洗剤液から洗い始め(高濃度洗浄)数段階に分けて、表示水量まで給水。

### すすぎ



排水 中間脱水 シャワー  
シャワー  
シャワー  
すすぎ

ふたロック



# 注意



長期間で使用にならないときは、必ず電源プラグをコンセントから抜く

プラグを抜く

【絶縁劣化による感電や漏電・火災の原因】

初めてご使用になるとき  
工場テスト時の残水が出る場合があります

## 電源スイッチ

運転が終わると自動的に切れます。  
電源を入れたまま放置すると、5分後に切れます。  
(オートパワーオフ)

## ふたロックランプ

ふたのロック中に点灯

電源

入/切

AUTO POWER OFF

標準 すすぎ回数 倍速(3kg)  
ガンコ ドライ 予約(9時間後)  
毛布 槽洗浄

コース

コースボタン 7 ページ

## 準備

- 初めてお使いのときは、ガタつきなど、設置を確認する。(6 ページ)
- 洗濯物の確認、準備。(6 ページ) ●蛇口を開く。

## あとしまつ

- 蛇口を閉める。
- 糸くずフィルターを掃除する。(21 ページ)

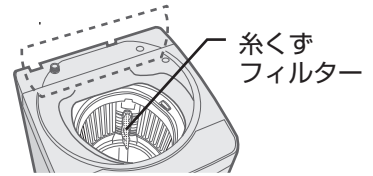

## ふたロックについて

- 脱水・送風中はふたを自動ロックします

ロック中にふたを開けたいとき



(ロック中に)



- 回転が止まると、ロック解除します。(約5~15秒後)

### お願い

- 洗濯ものはさんだまま、ふたを閉めないでください。
- ふたを無理に開けないでください。
- ふたが開いたままロックピンが出ているときは、一時停止し閉め直してください。
- 運転中に停電したりプラグを抜くと、安全のためロックが解除されません。電源を入れると解除します。
- ロック部に指や棒などを入れない。  
【ロックピンに触れると槽が回転を始めけがの原因】

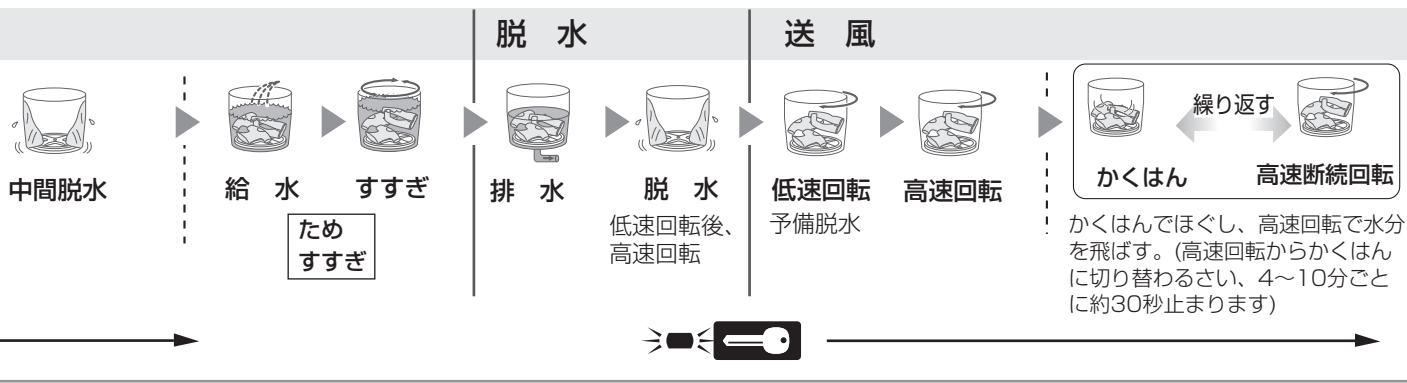

操作部の見かた

# ご使用前に

据え付け状態が悪い場合、お買いあげの販売店や設置の業者にお問い合わせを！

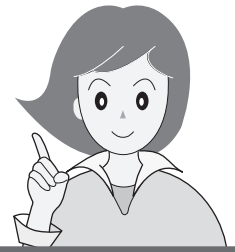

## 本体の確認

据付説明書にしたがって正しく設置してください

据え付けチェック

**水栓つぎて/給水ホース** **水漏れの原因**

- 新しいものかオートストッパー付き水栓ジョイントに取り替えていますか？  
緩み・ぐらつき・傾きはありますか？
- 給水ホースにねじれ・引っ張りなどはありますか？

**本体** **異常振動の原因**

- ガタつきませんか？
- 水平ですか？

**排水ホース** **排水できなかつたり破れの原因**

- 持ち上がっていませんか？
- 押し込んでいませんか？

10 cm以下に

接触

## 洗濯物の準備

洗う前に

- 衣類の取扱い表示を確認。
- しみや部分汚れは、繊維の種類や、しみの内容に応じた方法で処理。
- 初めて洗う衣類は、色落ちや色移りについて確認。  
色落ちするものは、分けて洗う。
- ひもは結び、ファスナーは閉じる。
- 金属製のボタンや装飾品の付いたものは、裏返しにするかネットに。
- 毛玉や糸くず、毛羽立ちが気になる衣類は、裏返す。
- 硬貨・ヘアピン・カーテン金具などの金属片などは、必ず取り除く。
- 砂やどろはあらかじめ落とす。

衣類・槽・パルセーター・糸くずフィルター・傷付きを防ぐために

## 洗濯物の確認

×洗濯も送風運転もできないもの例

- 衣類の取扱表示のないもの
- 芯地が多く、形くずれしやすい衣類  
ネクタイ・ブレザー・ジャケット・コート・スーツなど
- 著しい収縮や変色、表面変化を起こすおそれのある素材  
レーヨン・キュプラ・絹および混紡品など
- 形くずれや表面変化を起こすおそれのある生地  
強撚糸使用の生地・ジョーゼット・クレープ・ちりめんなど
- 毛倒れを起こす起毛製品  
ベルベット・別珍など
- ウレタン(スポンジ類)の入ったもの
- 座ぶとん・クッション・枕など
- 表面の凹凸などが消えやすいもの  
防しわ加工品・エンボス加工品など
- ふとん・カーペット・カーペットカバー
- 色落ちしやすいもの
- 皮革製品・皮革装飾をほどこしたもの
- 和服、和装小物など
- 防水性の衣類

×送風運転できないもの例

- 毛布【傷みや毛倒れの原因】
- ウール製品【傷みや毛が抜ける原因】
- のりづけした衣類【槽内がのりで汚れる原因】  
乾燥後スプレーのりなどで仕上げます。
- 「平干し」や「ドライ」絵表示のあるもの
- 装飾品を使用したもの
- タイツ・レース・装飾の多いもの  
【型崩れの原因】
- 「タンブラー乾燥はおさげください」表示のあるもの

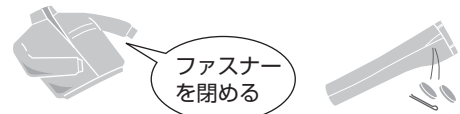

- 洗濯量は、表示の7~8割に。  
● バランサーより上に衣類があるときは、給水後洗める。  
【給水時浮き上がって水が飛散すると床が水浸しになったり、運転中槽からはみ出して傷付く原因】
- デリケートな衣類は、洗濯ネットに入れる。  
● 軽やかさばる衣類(フリース素材など)  
【運転中に飛び出し、衣類や製品を傷める原因】
- ブラジャーは市販の専用ネットに。  
【ワイヤーが飛び出し、異音や故障の原因】
- 入れる量は少なめに。  
【洗い・すすぎ・脱水性能の低下や脱水中の片寄り、飛び出しの原因】

● ジーパンなどかさばる衣類や浮きやすいものは底に入れる。

フリース素材など

バランサー

ジーパンなど

# コースガイド

## コースの使い分けと運転内容

コース	洗濯量 の上限	自動運転内容				所要時間の目安*1		使える機能	
		洗い	すすぎ	脱水	送風	水量	Ag+	送風	
標準 (10ページ) まとめ洗いに	5.5kg	9~12分	シャワー →ため	6分	30分	約32~40分	21L 29L 37L	○	○
予約 (14ページ) 9時間後に終了		7~12分		5分		約29~36分		○	○
すすぎ1回 (10ページ) すすぎ1回推奨の超濃縮 液体洗剤でのお洗濯に	9~12分	*2 ため1回	6分	約31~39分		○	○		
	7~12分		5分	約28~35分					
倍速 (10ページ) 軽い汚れに	3kg	3分	ため1回	5分		約21分	21L 29L	○	-
				4分		約19分			
ガンコ (10ページ) 厚物や 汚れの多いものに	5.5kg	12~17分	注水2回	6分		約45~55分	21L 29L 37L	○	○
		10~17分		5分		約42~53分			
ドライ (12ページ) おしゃべりに	1.2kg	10分	ため2回	ソフト 65秒		約32分	29L*3	○	-
毛布 (15ページ) 毛布のお洗濯に	3kg	14分	注水2回	6分		約52分	37L*3	○	-
槽洗浄 (22ページ) 槽の汚れやにおいが 気になったら	-	6時間	注水2回	2分	約7時間	37L*3	○	○	
Ag+リンス (19ページ) Ag+イオンコートだけ したいときに	5.5kg		ため1回 (Ag+イオンコート)	6分	約22分	29L*3		○	

※1 標準的な給水時間(15L/分)、排水時間が含まれています。給・排水事情や「除菌・防臭」の使用により長くなります。

※2 標準コースより、すすぎ時間は約1分、使用水量は約5L少なくなります。

※3 水量が決まっています。必要に応じて変更してください。(洗濯量は計量しません)

セレクト							送風		
▶◀洗い	■ 洗い	▶◀すすぎ	■ すすぎ	▶◀脱水	■ 脱水	なし	▶◀時間(点灯) 1時間(点滅)	▶◀2時間(点灯) 1時間(点滅)	■ 2時間(点灯) 1時間(点滅)
洗い~脱水	脱水のみ	洗いのみ	洗い・脱水	洗い~すすぎ	すすぎ~脱水	なし	1時間	2時間	送風なし

シャワーすすぎ	ためすすぎ	注水すすぎ
シャワーで洗濯物全体に水を しみこませ脱水で絞って、すすぐ。	表示水量まで給水後、すすぐ。	表示水量に関係なく37Lまで給水後、 かくはん→注水すすぎをおこなう。
(シャワー) →  (脱水)	(給水) →  (すすぎ)	(給水) →  (注水すすぎ)

洗濯量はJIS(日本工業規格)に規定の布地によるものです。

スリッパ (混紡約150g)	カッターシャツ (混紡約200g)	ブリーフ (綿約50g)	くつ下 (混紡約50g)	長袖アンダーシャツ (綿約150g)
バスタオル (綿約300g)	シーツ (綿約500g)	パジャマ(上下) (綿約500g)	タオル (綿約70g)	ブラウス (混紡約200g)

# 洗剤類の使いかた

## 洗剤類を入れる

**粉末洗剤** 表示を目安に量って入れる。

- カップの大きさや使用量は、メーカーや銘柄によって異なります。
- 水に溶けやすいものをお使いください。

**液体洗剤** 表示水量を目安に量って入れる。

- 粘り気強い洗剤はあらかじめ約500mLのぬるま湯に溶かしてから入れます。
- 予約コースのときは、「液体洗剤・液体漂白剤投入口」に入れます。 **9 ページ**

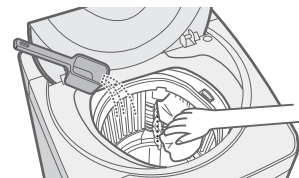

洗濯物をよけて、槽の周辺部に入れます。

**粉末漂白剤** 使用量・使いかたは、容器の表示をご覧ください。

### 粉石けん

#### 槽内で溶かす

- ① 水量「21L」を選び、いったんふたを閉めてスタートする。  
(給水を始める)
- ② かくはんが始まったら粉石けんを少しずつ入れ、約3分運転して十分に溶かす。
- ③ 電源を入れ直し、コースや水量を選び直して洗濯する。

#### 溶けにくい場合

- ① 洗面器などに30℃前後のぬるま湯(約5~10L)を用意し、粉石けんを少しずつ入れながら、かきまぜて十分に溶かす。
- ② 洗濯を始め、給水中に石けん液を槽内に入れる。

- 合成洗剤と比較して洗濯物に残りやすいため、十分にすすぐ。  
【黄ばみやにおいの原因】
- 入れ過ぎたり低温の水に直接入れない。  
【石けんかすがたまる原因】
- 粉石けんや液体石けんは予約コースに使わない。

槽に直接入れる

## 洗剤・ソフト仕上げ剤(柔軟剤)の使用量

水量・洗剤量の目安表示	洗濯量の目安	合成洗剤					粉石けん	ソフト仕上げ剤(柔軟剤) <sup>※</sup>		
		粉末		液体				水30Lに対して7mLのもの	水30Lに対して10mLのもの	水30Lに対して20mLのもの
		水30Lに対して20gのもの	水30Lに対して25gのもの	水30Lに対して10mLのもの	水30Lに対して20mLのもの	水30Lに対して25mLのもの				
37L...	5.5kg	25g	31g	12mL	25mL	31mL	44g	9mL	12mL	25mL
29L...	3kg	19g	24g	10mL	19mL	24mL	35g	7mL	10mL	19mL
21L...	1.5kg	14g	17g	7mL	14mL	17mL	25g	5mL	7mL	14mL

※倍速コースでは、1段階上の量をご使用ください。(「21L」表示では「29L」に、「29L」表示では「37L」に見合った量)



洗剤類は正しく量って  
ムダなく使ってね！

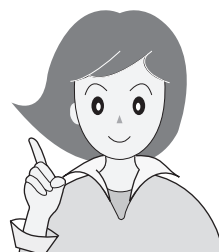

「ソフト仕上げ剤注入口」に入れる

ソフト仕上げ剤(柔軟剤)

表示水量を目安に量って入れる。

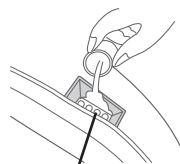

ソフト仕上げ剤  
注入口

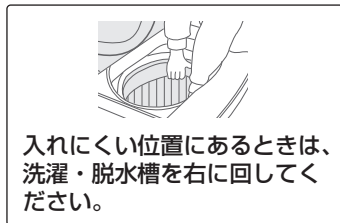

入れにくい位置にあるときは、  
洗濯・脱水槽を右に回してく  
ださい。

- 最終すすぎの初めに自動的に入ります。
- 正しく量って入れます。
- 【入れすぎはかびの原因】濃縮タイプは流れにくいので、水で3倍に薄めます。
- 入れたまま12時間以上放置したり低温のときは固まることがあります。
- 注入口の外に流れないように入れてください。洗濯前に衣類に固まって付着すると変色することがあります。
- すすぎの脱水中に一時停止すると、投入時期が早まり有効にはたきません。
- 毛布コースは注水すすぎのため、効果が減少します。



濃縮タイプ

水で3倍に薄める

「液体洗剤・液体漂白剤注入口」に入れる

液体漂白剤

使用量・使いかたは、容器の表示をご覧ください。

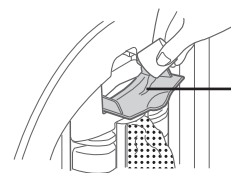

液体洗剤・  
液体漂白剤  
投入口

- 少しずつ流し込みます。流し込んだあとは、必ずふたを閉めます。
- 原液が洗濯物にかからないように入れてください。
- 塩素系は色落ち・変色のおそれがあります。
- 予約コースでは、液体洗剤もこの投入口に入れます。

予約コースの場合 14ページ

粉末洗剤・  
粉末漂白剤

ハンカチなどに包み、洗濯物の中央に押し込む。

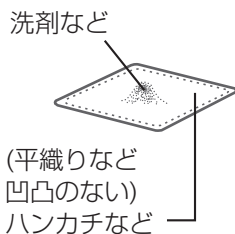

(平織りなど  
凹凸のない)  
ハンカチなど



4隅をつまむ

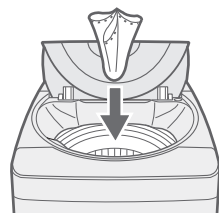

液体洗剤・  
液体漂白剤  
(柔軟剤)

水で薄めて  
「液体洗剤・液体漂白剤投入口」  
に流し込む。



「ソフト仕上げ剤注入口」  
に流し込む。

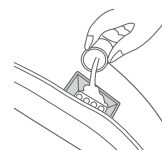

# 洗濯する コース

標準/すすぎ1回/倍速/ガンココース 洗濯 洗濯～送風



標準コースの表示例

## 準備

蛇口を開ける

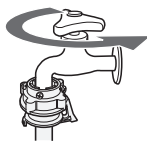

洗濯物を入れて

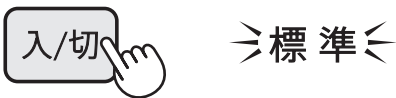

標準コースに自動設定

## 1



標準コース以外を選ぶとき

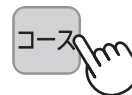

標準	すすぎ1回
ガンコ	倍速

洗濯～送風まで続けて運転したいとき

- 標準、すすぎ1回、ガンココースで使えます。



「送風」を押してから、「洗い」「すすぎ」「脱水」ランプが点灯するよう選び直す。

## 2



給水が始める



37L... 29L... 21L...	→	37L 29L 21L
----------------------------	---	-------------------

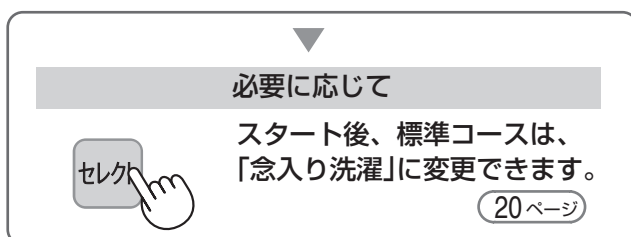

## 洗剤類を入れる (8,9 ページ)

粉末洗剤  
液体洗剤  
粉末漂白剤  
槽に直接入れる

液体漂白剤  
「液体洗剤・液体漂白剤  
投入口」に入れる

ソフト仕上げ剤(柔軟剤)  
「ソフト仕上げ剤注入口」  
に入れる

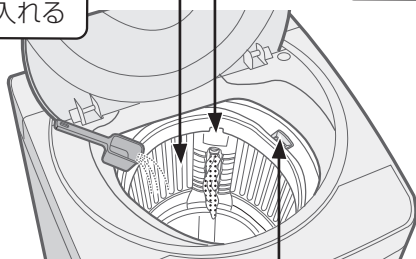

●表示を目安に、量って入れてください。

●すすぎ1回コースでは必ずすすぎ1回推奨の、超濃縮液体洗剤をお使いください。

3

## ふたを閉める

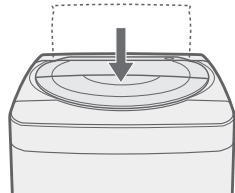

4

↓  
運転

衣類を取り出す

ピーッ ♪  
ピーッ

## 倍速コースについて

- 「洗い3分」「すすぎ\*1回」「脱水4~5分」の、軽い汚れ専用のコースです。洗う量が多い場合や汚れが気になるときは、標準コースやガンココースをご利用ください。
- 倍速コースでソフト仕上げ剤を使うときは、1段階上の量をご使用ください。(8 ページ)

※ 短時間に効率よくすすぐため、すすぎ中もしばらく給水を続けます(「除菌・防臭」を使うと給水しません)。

# おしゃれ着などを洗う

コース

## ドライコース 洗濯

洗えるもの・洗えないもの



- 水につけてもこすったりしなければ洗えるもの



- 例 おしゃれ着やデリケートな衣類
  - ウール・カシミアなどのセーター、ブラウス
  - スカート・スラックスなど



- 絵表示や組成表示などが無いもの
- 「洗濯も送風運転もできないもの (6 ページ)」に記載のもの

### 形を整えて陰干しする

- 例 セーター
  - 市販の平干しネットに

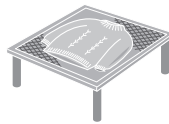

- 例 ブラウスなど伸びにくいもの
  - ハンガーに



- 例 毛足が長いもの
  - 振りながら、形を整えて干す

### アイロンがけ



- 衣類の絵表示にしたがう。てかりの出やすいもの、刺繍・ビーズなどの付いたものには、当て布を。

### 縮んだら

アイロンを浮かせてスチームをあてる。

- 縮みやすい繊維(ウール、麻など)でも、ある程度は伸ばせます。

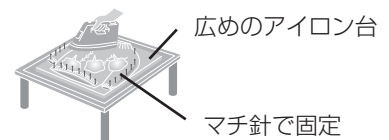

ご注意

- 水温は30℃以下でお使いください。特にふる水をご使用のときはご注意ください。【ウール・絹など動物繊維の縮み・変形の原因】

初めは洗剤を溶かすために洗濯物を入れずにスタートします。

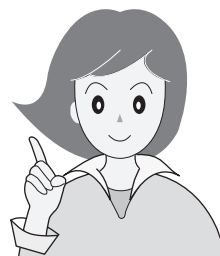

他のコースとは方法が異なります。よく読んでからお洗濯してください。

洗濯物はいれない

● 除菌・防臭するとき



18ページ

1



2

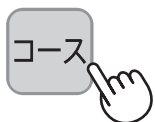

⇒ドライ⇒

3



■ 37L  
⇒ 29L  
■ 21L 水量を表示

● 洗濯量計量はありません。

4

(表示水量にしたがい)  
中性洗剤を入れてふたを閉める

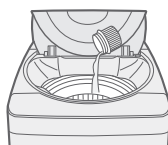

● 水が残ったままスタートすると、洗剤を溶かすかかはんをおこなわない場合があります。

かかはん  
20秒

5



一時停止し洗濯物を入れる

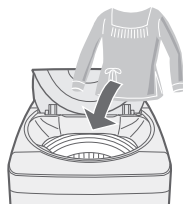

● 終了音を消すと、お知らせ音が鳴りません。20ページ

● 洗濯物は上から手で押さえ、十分に液を含ませて沈めます。

6

ふたを閉めて



運転

衣類をすぐに取り出す

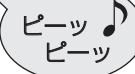

● 干しかたは 12ページ

おしゃれ着などを洗う

# 予約運転する

コース

9時間後に  
運転が終了  
します。

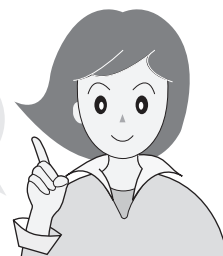

予約コース

洗濯～送風

送風

運転内容は標準コースと同じです

1

洗濯物を入れて



⇒ 予約(9時間後)

● 除菌・防臭するとき



18ページ

2



洗濯量計量

⇒ 37L  
■ 29L  
■ 21L

水量を表示  
(2分後消灯)

表示水量を目安に洗剤類を入れる

8,9 ページ

粉末洗剤・粉末漂白剤

● ハンカチなどに包み、洗濯物の中央に押し込む。

洗剤など

(平織りなど  
凹凸のない)  
ハンカチなど

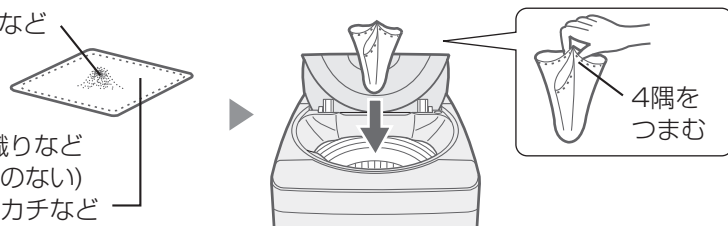

4隅を  
つまむ

● 粉石けんや液体石けんは、  
予約コースに使わないで  
ください。

液体洗剤・液体漂白剤

● 水で薄めて、投入口に  
流し込む。

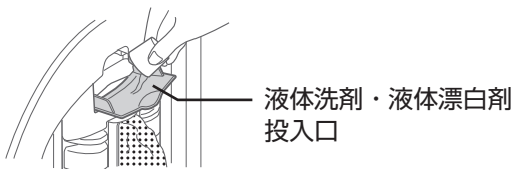

液体洗剤・液体漂白剤  
投入口

4

必ずふたを閉める

● 予約完了。

⇒ 予約(9時間後)

└ 予約待機中点灯

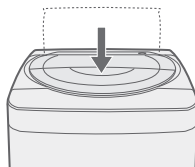

● ふたを開けていると途中で  
止まります。  
● 給水・排水条件、衣類の片  
寄りなどにより、終了時間  
を前後することがあります。

予約内容を確認したいとき



コース を押す。

運転内容を5秒間表示し待機状態に戻ります。

予約後に変更や取消ししたいとき



電源を入れ直して、初めからやり直す。

# 毛布のお洗濯に コース

洗える毛布とネット

## 毛布コース 洗濯

**洗える毛布**

- または 表示のあるもの
- アクリルなど、合成繊維100%
- シングルサイズ(3kg以下)

別売の大型毛布用丸型ネットを必ずお使いください。  
**【洗濯物が浮き上がって洗濯物や製品を傷める原因】** 裏表紙

- 指定の大型毛布用丸型ネットを使わず運転して、洗濯物や製品が傷んだ場合は、保証の対象外となります。

① 6つ折りにしてから巻き込む。(高さを水面以下に)

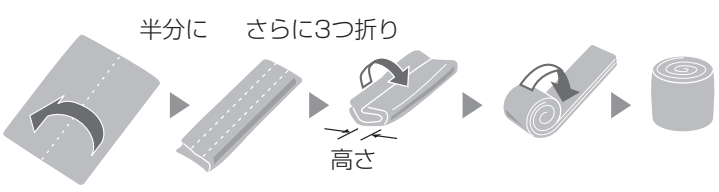

② ネットに入れて槽に押し込む。

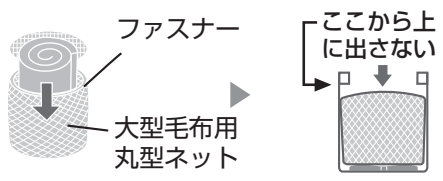

1

洗濯物を入れて

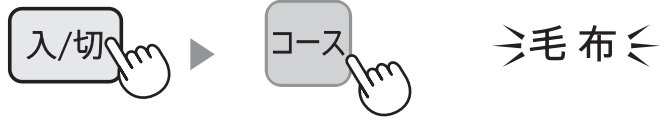

● 除菌・防臭するとき



2



● 洗濯量計量はありません。

● 粉末洗剤は、あらかじめぬるま湯(約30℃・5L)に溶かしてから、洗濯物を入れる前に槽に直接入れます。

3

(表示水量にしたがい) 液体洗剤を入れてふたを閉める

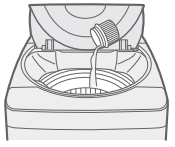

運転

洗濯物を取り出す



洗濯中浮き上がりやすいので十分に押し込む。  
 (「洗い」の後半におこなうと効果的)

① 「一時停止」して、浮き上がっている部分の空気を押し出す



② 再スタートする (自動的に水を補給する)

お願い

- 少量(1.5kg以下)のときは、標準コースをお使いください。毛布コースでは水流が強いため、水量を減らしても水が飛び散るおそれがあります。
- 電気毛布には、洗濯できないものがあります。電気毛布の説明書をよくお読みください。

予約運転する / 毛布のお洗濯に

# 送風運転する

送風

## 干し時間の短縮や化繊の乾燥に 送風

こんなときに

こんなときに		容量	送風時間
干し時間を短縮したい	薄手の衣類	3kg以下	1時間
	一般の衣類	1kg以下	2時間
化繊の送風乾燥※	ポリエステルなど化繊100%の衣類	1kg以下	2時間

### 容量にご注意ください

多いと乾きむらや乾き残りの原因になったり、乾いてかさが増えた衣類が内部ですれて、衣類を傷める原因になります。また、ハンカチのみなど、量が極端に少ない(0.5kg未満)場合、衣類が槽に張り付いて乾燥むらになることがあります。途中で一時停止し、ほぐしておくと防げます。

※ 部屋干しと同程度まで乾かせます。

準備

十分に脱水してしわをのばして入れ、ふたを閉める

●「除菌・防臭」は使えません。



1



2



⇒ 2時間(点灯)  
1時間(点滅)

送風時間を選ぶ

3



運転

衣類を取り出す



● しわ防止のため、すぐに取り出してください。

お願い

● 洗濯～送風まで連続運転したいときは 17ページ をご覧ください。



# 個別に洗濯する

## 脱水だけしたいときなど

1

**例** すすいで脱水したいとき

洗濯物を入れて



● 必要に応じて **コース** を選ぶ。

● 除菌・防臭するとき



18 ページ

● 送風運転だけしたいとき

16 ページ

運転したい行程の組み合わせを選ぶ



- セレクトボタンの使いかたは **7 ページ**
- すすぎから始めるときは「水量」も選ぶ。
- 運転内容については **7 ページ**

- 洗濯量が少ない(1.5kg以下)のときは、水量を多くしないでください。水流が強くなり、水が飛び散るおそれがあります。
- すすぎから始めるときは、まず、排水→脱水を運転します。
- すすぎや脱水から始めるときは、脱水時のバランスを保つため洗濯物を上から押えて均等に入れてください。

2

こんなときに **例**

● 脱水だけしたい

● 排水だけしたい

(排水だけのときは、ふたを開けておく。)  
(「すすぎ1回」が急速点滅したら終了。)



● 洗濯液を再利用

したい

(洗濯液が残る)



● 洗濯～送風まで続けて運転したい

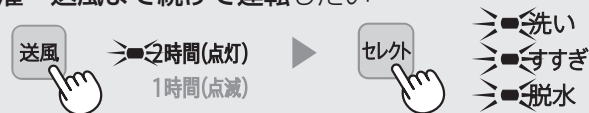

- 「送風」が使えるコースは **7 ページ**
- 「送風」を選ぶと、**セレクト** で「脱水」のない行程は選べません。

3



● 必要に応じて洗剤を入れ、ふたを閉める。

- 標準コースは、スタート後「念入り洗濯」に変更できます。 **20 ページ**

# Ag<sup>+</sup> イオンを使う



## 除菌・防臭( Ag<sup>+</sup> イオンコート)とは

Ag<sup>+</sup> (銀)イオンの力で衣類を除菌※<sup>1</sup>し、部屋干し時や着用中などの気になるにおいの発生を抑えます。

除菌・防臭のしくみ

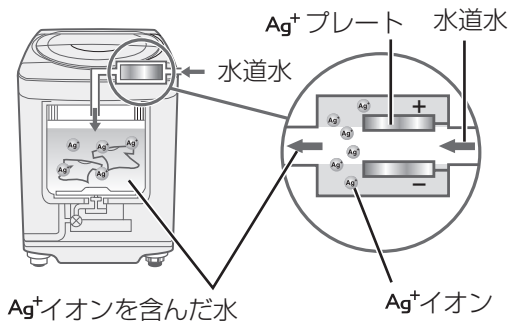

- 最終すすぎ中に電気分解で発生した Ag<sup>+</sup>イオンを含んだ水を給水し、衣類に Ag<sup>+</sup>イオンを吸着させます。
- 「除菌・防臭」の使用で、所要時間が約6分長くなります。

### すすぎ中に Ag<sup>+</sup> イオンコート

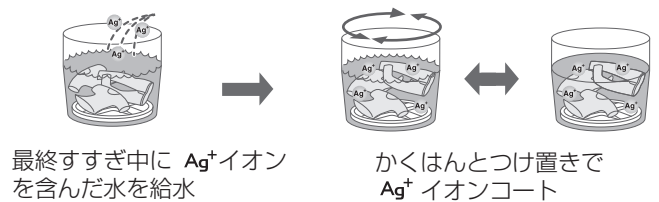

- Ag<sup>+</sup>イオンは、浴場水の殺菌にも利用されており皮膚に対する安全性も確認されています※<sup>2</sup>。  
ただし、金属アレルギーの方は個人差があり、低濃度でも影響が出る場合があります。異常を感じたらご使用を控えてください。

※<sup>1</sup>●試験機関：(-財) ポーケン品質評価機構  
●試験方法：JISL 1902：2002 菌液吸収法  
●試験衣類：綿、ポリエステル ●除菌方法：銀イオンによる。  
●試験結果：99%以上の除菌効果。除菌効果は衣類が乾燥してから、洗濯などで銀イオンが流れ落ちるまで。  
※<sup>2</sup>●試験機関：日本産業皮膚衛生協会  
●試験方法：皮膚貼布試験 ●開放法貼付試験(24時間)後、レプリカ法による判定をおこなった。

安全性

## Ag<sup>+</sup> イオン水の給水

雑巾・ふきん・上履き・帽子やデリケートな衣類などを  
つけ置きして Ag<sup>+</sup> イオンコートしたいときに

1



を押しながら



- 「水量37L」に設定します。  
(必要に応じて変更可)



2



- 給水を途中で止める  
ときは、 で  
一時停止します。

- Ag<sup>+</sup>イオン水給水後、電源が切れます。  
つけ置きしたいものを入れてください。

### ご注意

- 飲用など、衣類の「除菌・防臭」目的以外には使わない。
- Ag<sup>+</sup>イオンコートした衣類を着用の際、お肌に異常を感じたときは、ご使用をおやめください。
- 柔軟剤や柔軟剤入りの洗剤、液体中性洗剤を使用して Ag<sup>+</sup>イオンコートした後天日干しすると、黄ばみを生じることがあります。
  - 水道水圧が低いほど黄ばみやすい。
  - 黄ばみは、「除菌・防臭」も柔軟剤も使わずに粉末洗剤で洗濯すると戻る。  
(漂白剤を使ったり固形石けんでもみ洗いすると、より効果的)
  - 一部の柔軟剤には「除菌・防臭」を使わなくても変色するものもある。
- 衣類の種類・使用する洗剤・仕上剤・水質により、効果が抑えられる場合があります。

#### 効果が表われやすい条件

- 例 ● 綿やポリエステルの衣類  
● 粉末洗剤の使用

#### 効果が表われにくい条件

- 例 ● 吸水性の悪い衣類(ナイロン・ウール・アクリル・シルク)  
● 液体洗剤・のり剤の使用

## 「除菌・防臭」のしかた

日常の衣類の Ag<sup>+</sup> イオンコートに。

洗濯物を入れて

1



- 必要に応じてコースなど運転内容を選ぶ。

2



⇒ 除菌・防臭 ⇐

3



- 必要に応じて洗剤を入れてふたを閉める。
- スタートすると「除菌・防臭」を記憶。
- Ag<sup>+</sup>イオン発生中は表示が点滅(1回/秒点滅)します。 ⇒ 除菌・防臭 ⇐

### Ag<sup>+</sup> ボタンの使いかた



押すごとに切り換わります

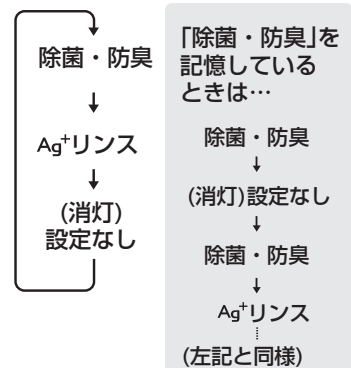

## Ag<sup>+</sup> リンスコース

標準コースと同じ運転(すすぎ・脱水)をおこないますので、デリケートな衣類には使用しないでください

Ag<sup>+</sup>イオンコートして脱水するコースです。

お洗濯のあと、一部の衣類だけ「除菌・防臭」したいときなどにご利用ください。

Ag<sup>+</sup>イオンコートしたい物を入れ、ふたを閉めて

1



2



⇒ Ag<sup>+</sup>リンス ⇐

- 「水量29L(3kg相当)」「脱水時間6分」に設定しています。(必要に応じて水量変更可)

3



- 送風まで続けて運転するときは、**送風** を押します。衣類の量に応じて送風時間を選んでください。(16ページ)
- 洗剤や仕上剤を入れないでください。

# 知っておくと便利

## 念入り洗濯の設定

標準コースでは、スタート後「念入り洗濯」に変更できます。

設定のしかた    スタート後に   

	(変更なし)	念入り洗濯
洗い	標準	標準+約3分
すすぎ	シャワーすすぎ +ためすすぎ	注水すすぎ 2回*
脱水	標準	標準+約3分

- 洗い中でも、終わり近くになると変更できません。
- 記憶しませんので、ご利用のつど設定してください。

\* すすぎ時間は12~15分長く、使用水量は約90~105L(15L/分の場合)多くなる。

## 終了音の消しかた

終了音を消すと、以下のお知らせ音も鳴りません。

- ドライコース：洗濯物投入のお知らせ。
- 槽洗浄コース：洗濯槽クリーナー投入のお知らせ。
- 槽洗浄コース「槽の外側まで洗浄する」：つけ置き洗浄終了のお知らせ。

設定・解除のしかた    スタート後に    を押しながらか   

- 終了音は鳴らない
- 終了音が鳴る

## チャイルドロック

洗いやすすぎ中もロックできます。小さなお子様がおられる場合などに。

設定のしかた	電源「切」の状態であ     を押しながらか		
解除のしかた	電源「切」の状態であ     を押しながらか		

## 凍結を防ぐ

蛇口を閉めて給水ホースをはずし、ホースと槽内の水を十分に排水する

- 水栓と接続部は蒸したオルで包む

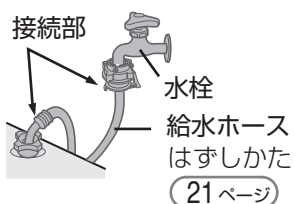

- 給水ホースは約40℃のお湯につける

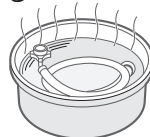

- 約40℃のお湯を入れ、10分程度放置する



# お手入れする



**警告**



本体各部に水をかけない

【ショート・感電の原因】

## 本体・フィルター類など

使う  
たびに

### 糸くずフィルター

はずして掃除する

【目詰まりするとネットが破れたり糸くずが取れにくくなる原因】

#### はずしかた

親指を奥まで入れて強く押し下げながら、ネットを軽く引いてはずし、裏返して糸くずを取り除く。

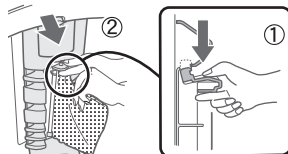

#### 取り付けかた

下部の軸(長い方)を穴に差し込んでから上部を押し込む。

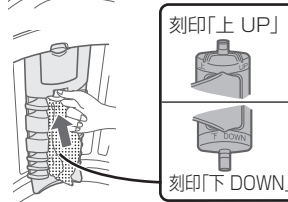

### 洗濯・脱水槽(ステンレス槽)

よく絞ったやわらかい布で拭く

- さびに気付いたら市販のステンレス用(台所用)洗剤で拭き取る。
- 槽の内側に白い線(洗剤成分と水中の成分が結合したものが付くことがあります。放置するとこびり付くことがあります。液体洗剤を使ったり、注水すぎ2回(7ページ)を利用すると防げます。
- のりづけした衣類を脱水したあとは、水量「37L」を選んで運転し、槽ののりを落とす(給水中に漂白剤を10ml程度入れると効果的)。
- 槽洗浄コースもご利用ください。(22ページ)

2~3回の  
使用ごとに

### ソフト仕上げ剤注入口

予約コースの場合は使用ごとに

- ① 約40℃のお湯約100mlを、注入口に流し入れ、5~10分放置する。
- ② 「倍速コース/脱水のみ」を2回繰り返して運転する。

汚れたら

### 本体 水を含ませたやわらかい布で拭き取る

- 揮発性溶剤・クレンザーなどは使わない。【プラスチック部などが傷む原因】
- 本体やふたなどに洗剤・柔軟剤・漂白剤などが付いたら、すぐに拭き取る。【放置すると傷む原因】

- はずした部品は必ず取り付ける【洗濯物や製品を傷めたり故障の原因】
- フィルター類は消耗品です。破れたときは、お買いあげの販売店でお求めください

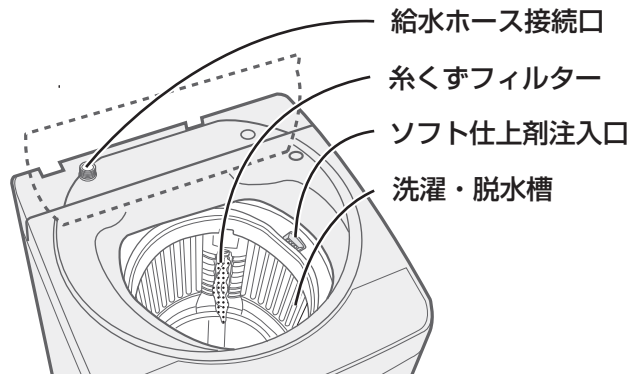

水の出が  
悪くなっ  
たら

### 給水ホース接続口

給水ホースをはずしてから歯ブラシなどで、ごみを取り除く。

#### はずしかた

- ① ふたを閉めたまま蛇口を閉じて電源を入れる。
- ② **水量** を押してスタート。
- ③ 約10秒後電源を切り、ホースをはずす。

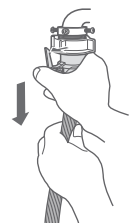

給水弁用  
フィルター

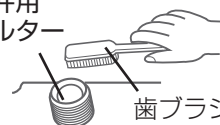

ごみをフィルターの内側へ入れない。

歯ブラシなど

## 排水口

設置前や「倍速」表示が急速点減したとき

排水口をはずして掃除する。

【糸くずがたまると水漏れの原因】

排水口からホースをはずすときは、ぞうきんなどをあてがってください。ホース内に水が残っていることがあります。

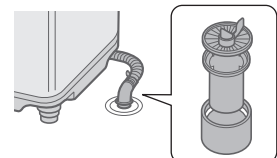

# お手入れする (つづき)

## 槽洗浄コース

洗濯・脱水槽の石けんかすなどの汚れやカビのにおいが気になるときにご利用ください。

- 本機は穴なし槽のため、洗濯・脱水槽の外側が汚れても、槽内に逆流しない構造ですが、外側の汚れが気になる場合にも洗浄できます。槽の内側と外側まで洗浄する場合とは方法が異なります。

### 準備

#### 用意するもの

- 別売の洗濯槽クリーナー **裏表紙** または市販の洗濯槽クリーナー
- バケツなど水を受けるもの  
(「槽の外側まで洗浄する」とき **23ページ**)

#### ● 除菌・防臭するとき



**18ページ**

### 槽の内側を洗浄する

#### 1 ふたを閉めたまま



⇒ 槽洗浄 ⇐

(点灯)

- つけ置き「6時間」、水量「37L」に設定。

- 必要に応じて **水量** で水量を変更します。

#### 2



給水

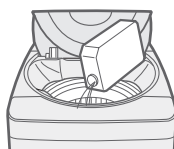

一時停止し、洗濯槽クリーナーを入れる

- 終了音を消すと **20ページ** クリーナー投入のお知らせ音や、「槽の外側まで洗浄する **23ページ**」のつけ置き終了音は鳴りません。

#### 3

#### ふたを閉めて



- 洗濯槽クリーナーを溶かすためのかくはん(約5分)のあと約6時間つけ置き洗浄します。その後、注水すぎ2回・脱水3分・送風運転30分で仕上げます。

### 槽乾燥のしかた

カビの防止に

① ふたを閉めたまま



⇒ 槽洗浄 ⇐

②



- 送風30分後、自動的に電源が切れます。

洗濯物は絶対に入れない  
 ください。また、換気を  
 十分におこなってください。

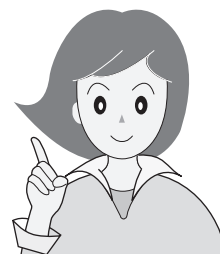

槽の外側まで洗浄する

排水ホースを引っ掛け、ふたを閉めたまま

1

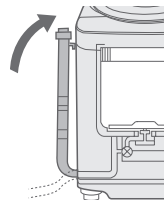

●構造上、ホースを立て  
 ていないと、洗浄液が  
 流れて、エラー表示し  
 ます。「標準」表示が  
 急速点滅 (27ページ)

2

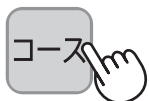

⇒ 槽洗浄 ⇐ (点滅)

3



給水



一時停止し、  
 洗濯槽クリーナー  
 を入れる

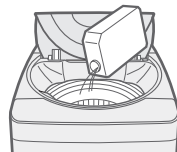

4

ふたを閉めて



つけ置き洗浄

つけ置き洗浄終了



⇒ 槽洗浄 ⇐  
 (急速点滅)

洗浄液を抜く

- ① バケツをあてがいながら、ホース掛けからはずし、  
 出てきた液をバケツで受ける。
- ② バケツがいっぱいになったら、ホース掛けに掛ける。
- ③ ①② をくり返し、液が出なくなったらホースを  
 排水口に接続する。

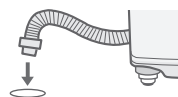
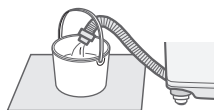

●お知らせ音が止まっ  
 ても急速点滅は続きます。

●最初は勢いよく出ます。  
 あふれないようにご注  
 意ください。

6



●「槽洗浄」表示は、ゆっくりの点滅に戻ります。

●槽の内側の洗浄と同様  
 に、すすぎ、脱水、送  
 風で仕上げます。

22ページ

ご注意

- ホースを短くすると運転中にホースからあふれ出た洗浄液で  
 床を水びたしにするおそれがあります。外側まで洗浄するた  
 めには付属の「排水ホースつぎてセット (裏表紙)」で延長し  
 ます。 (据付説明書 5ページ)

止め具

排水ホースつぎて

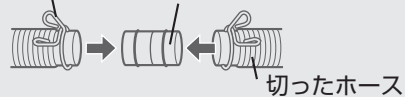

切ったホース

お手入れする

# 長期使用製品安全表示制度に基づく本体表示について

## 本体への表示内容

経年劣化により危害の発生が高まるおそれがあることを注意喚起するために、電気用品安全法で義務付けられた以下の表示を本体におこなっています。

【製造年】(本体に西暦4桁で表示してあります)



【設計上の標準使用期間】7年  
設計上の標準使用期間を超えてお使い  
いただいた場合は、経年劣化による発火・  
けがなどの事故に至るおそれがあります。

## 設計上の標準使用期間とは

- 運転時間や温湿度など、右記の標準的な使用条件に基づく経年劣化に対して、製造した年から安全上支障なく使用することができる標準的な期間です。
- 設計上の標準使用期間は無償保証期間とは異なります。また、一般的な故障を保証するものでもありません。

## ■標準的な使用条件 JIS C 9921-4による

区分	項目	条件
環境条件	電圧	単相100V
	周波数	50Hz/60Hz
	温度	20℃
	湿度	65%
負荷条件	負荷	標準容量
	コース	標準コース
	給水圧力	0.03~0.8MPa
	給湯・給水温度	20±15℃
使用時間 および 回数	1日の平均使用回数	1.5回
	1回の使用時間	標準コースの時間
	1年間の使用日数	365日
	1年間の使用回数	1.5回×365日=547.5回/年

**経年劣化とは** 長期間にわたる使用や放置に伴い生ずる劣化をいいます。

- 設置状況や環境、使用頻度が上記の条件と異なる場合、または、本来の使用目的以外でご使用された場合は、設計上の標準使用期間より短い期間で故障したり経年劣化による発火・けがなどの事故に至るおそれがあります。

# 保証とアフターサービス よくお読みください

## 修理を依頼されるときは **出張修理**

- 1 「こんなときは?」(26ページ)や「エラー表示・お知らせ表示」(27ページ)などを調べてください。
- 2 それでも異常があるときは使用をやめて、必ず電源プラグを抜いてください。
- 3 お買いあげの販売店に次のことをお知らせください。

- 品名: 全自動電気洗濯機
- 形名: (本書の表紙に記載の形名)
- お買いあげ日(年月日)
- 故障の状態(具体的に)
- ご住所(付近の目印も合わせてお知らせください)
- お名前
- 電話番号
- ご訪問希望日

**便利メモ** お買いあげの際に記入されると便利です。

販売店名  
電話 ( ) -  
お買いあげ日 年 月 日

## 保証期間中

- 修理に際しましては保証書をご提示ください。保証書の規定にしたがって販売店が修理させていただきます。

## 保証期間が過ぎているときは

- 修理すれば使用できる場合には、ご希望により有料で修理させていただきます。

## 修理料金のしくみ

- 修理料金は技術料・部品代・出張料などで構成されています。

技術料	故障した製品を正常に修復するための料金です。
部品代	修理に使用した部品代金です。
出張料	製品のある場所へ技術者を派遣する場合の料金です。

## 保証書(別添)

- 保証書は「お買いあげ日・販売店名」などの記入をお確かめのうえ、販売店から受け取ってください。保証書は、内容をよくお読みの後、大切に保存してください。
- **保証期間…お買いあげの日から1年間です。**保証期間中でも有料になることがありますので、保証書をよくお読みください。

## 補修用性能部品の保有期間

- 当社は、電気洗濯機の補修用性能部品を製品の製造打切後、7年保有しています。
- 補修用性能部品とは、その製品の機能を維持するために必要な部品です。

## 廃棄時にご注意

2001年4月施行の家電リサイクル法ではお客様がご使用済みの電気洗濯機を廃棄される場合は収集・運搬料金と再商品化等料金をお支払いいただき、対象品を販売店や市町村へ適正に引き渡すことが求められています。

## 一般家庭用以外の目的でご使用になる場合

理容院や美容院・寮・病院など、一日の使用時間が一般家庭に比べて極端に長い場合や、薬品が付着した衣類を洗濯や乾燥する場合には、短期間で部品の交換が必要になることがあります。この場合は、保証期間の対象になりませんので、原則として有料修理となります。お買いあげの販売店にご相談のうえ、定期的な点検を受けてお使いになることをおすすめします。



# お客様ご相談窓口のご案内

修理・使いかた・お手入れ・お買い物などのご相談・ご依頼、および万一、製品による事故が発生した場合は、お買いあげの販売店、または下記窓口にお問い合わせください。

電話番号をお確かめのうえ、お間違いのないようにおかけください。  
ファクシミリ送信される場合は、製品の形名やお問い合わせ内容のご記入をお願いいたします。



## メールでのお問い合わせなど【シャープサポートページ】

<http://www.sharp.co.jp/support/> ■よくあるご質問などもパソコンから検索できます。



## 使用方法のご相談など【お客様相談センター】



**0120 - 078 - 178**

携帯用・PHSからもご利用いただけます。

**受付時間** ●月曜～土曜：9:00～18:00  
(年末年始を除く) ●日曜・祝日：9:00～17:00

■IP電話などからフリーダイヤルサービスをご利用いただけない場合は…

電 話	FAX
06 - 6792 - 1582	06 - 6792 - 5993
〒581-8585 大阪府八尾市北亀井町3-1-72	



## 修理のご相談など【修理相談センター】



**0120 - 02 - 4649**

携帯用・PHSからもご利用いただけます。

**受付時間** ●月曜～土曜：9:00～20:00  
(年末年始を除く) ●日曜・祝日：9:00～17:00

■IP電話などからフリーダイヤルサービスをご利用いただけない場合は…

	IP電 話	FAX
東日本地区	043 - 299 - 3863	043 - 299 - 3865
西日本地区	06 - 6792 - 5511	06 - 6792 - 3221
沖 縄 地 区	「那覇サービスセンター」098 - 861 - 0866 (月～金 9:00～17:40)	

持込修理および部品購入のご相談は、下記地区別窓口でも承っております。

## 地区別窓口

■受付時間 \*月曜～土曜：9:00～17:40 (祝日など弊社休日を除く)  
(ただし、沖縄地区)は……\*月曜～金曜：9:00～17:40 (祝日など弊社休日を除く)

北海道	●札幌 サービスセンター 011-641-4685 〒063-0801 札幌市西区二十四軒1条7-3-17	中部	●静岡 サービスセンター 054-344-5781 〒424-0067 静岡市清水区鳥坂1170-1	近畿	●南大阪 サービスステーション 072-431-1950 〒597-0062 貝塚市澤1215	
	●仙台 サービスセンター 022-288-9142 〒984-0002 仙台市若林区御町東3-1-27		●名古屋 サービスセンター 052-332-2623 〒454-0011 名古屋市中川区山王3-5-5		●北大阪 サービスステーション 072-634-4530 〒567-0831 茨木市鮎川5-15-3	
関東	●宇都宮 サービスセンター 028-637-1179 〒320-0833 宇都宮市不動前4-2-41	近畿	●金沢 サービスセンター 076-249-2434 〒921-8801 石川郡野々市町御経塚4-103	中国	●奈良 サービスステーション 0743-53-6693 〒639-1186 大和郡山市美濃庄町492	
	●さいたま サービスセンター 048-666-7987 〒331-0812 さいたま市北区宮原町2-107-2		●京都 サービスセンター 075-672-2378 〒601-8102 京都市南区上鳥羽菅田町48		●広島 サービスセンター 082-874-8149 〒731-0113 広島市安佐南区西原2-13-4	
	●東東京 サービスセンター 03-5692-7765 〒114-0013 東京都北区東田端2-13-17		●神戸 サービスセンター 078-452-7009 〒658-0025 神戸市東灘区魚崎南町4-12-6		●高松 サービスセンター 087-823-4901 〒760-0065 高松市朝日町6-2-8	
	●多摩 サービスセンター 042-548-1391 〒190-0023 立川市柴崎町6-10-17		●阪神 サービスセンター 06-6422-0455 〒661-0981 尼崎市猪名寺3-2-10		●九州	●福岡 テクニカルセンター 092-572-4705 〒812-0881 福岡市博多区井相田2-12-1
	●千葉 サービスセンター 043-298-5681 〒262-0013 千葉市花見川区横橋町1629-4		●大阪 テクニカルセンター 06-6794-5611 〒547-8510 大阪市平野区加美南3-7-19		●沖縄	●那覇 サービスセンター 098-861-0866 〒900-0002 那覇市曙2-10-1
	●横浜 サービスセンター 045-753-4647 〒235-0036 横浜市磯子区中原1-2-23		●恵美須 サービスフロント 06-6643-5321 〒556-0003 大阪市浪速区恵美須西1-2-9			

●所在地・電話番号・受付時間などについては、変更になることがあります。(2011.05)

# こんなときは？

修理依頼やお問い合わせの前に、もう一度お調べください。





こんなとき	お調べください
<p>洗い・脱水・送風</p> <p>運転が止まったように見える</p>	<ul style="list-style-type: none"> <li>● 水量を調べるため、約10秒止まり、補給水します。</li> <li>● 「除菌・防臭」中では Ag<sup>+</sup>イオンを衣類に吸着させるためのつけ置き中、またドライコースではやさしく洗うために運転が止まって見えることがあります。</li> <li>● 送風中は4～10分ごとに約30秒止まる運転をおこないます。</li> </ul>
<p>選んでいないのに、注水すすぎをおこなっている</p>	<ul style="list-style-type: none"> <li>● 洗剤の入れすぎや泡立ちやすい洗剤の使用などで、脱水中に泡が多量に発生することがあります。その場合、泡を消すための行程(注水すすぎ)を追加します。</li> <li>● 排水ホースの位置が高くありませんか。 <b>据付説明書 5ページ</b></li> </ul>
<p>洗いやすすぎの途中や終わりにパルセーターが小刻みに動く</p>	<ul style="list-style-type: none"> <li>● 洗濯物の片寄りを防いだり、ほぐしたりしています。</li> </ul>
<p>脱水の初め低速回転が続く</p>	<ul style="list-style-type: none"> <li>● 高速回転の前にバランスを整えています。</li> </ul>
<p>脱水中に給水をしてすすぎに変わる(脱水ランプが急速点滅)</p>	<ul style="list-style-type: none"> <li>● 洗濯物の片寄りや多量の泡の発生を検知し、自動修正しているためです。(このまま運転を続けてください)直らない場合は「ガンコ」が急速点滅して止まります。 <b>27ページ</b></li> </ul>
<p>最終すすぎの水がにごっている洗濯終了後、洗濯・脱水槽に白い線が付く</p>	<ul style="list-style-type: none"> <li>● にごりの原因は、洗剤分ではなく粉末洗剤の成分(ゼオライト)です。洗濯後、ゼオライトと水の成分が結合し、槽に白い線が付くことがあります。お手入れしてください。 <b>21ページ</b></li> </ul>
<p>ふたロック</p> <p>運転中のふたの開けかたは？</p>	<ul style="list-style-type: none"> <li>●  で一時停止する。 約5～15秒後、槽の回転が止まってからロック解除します。 <b>5ページ</b></li> </ul>
<p>プラグを抜いたり停電するとふたが開かなくなる</p>	<ul style="list-style-type: none"> <li>● 安全のためロックします。電源を入れ直すと開けられます。</li> </ul>
<p>水道管や給水弁で音がする</p>	<ul style="list-style-type: none"> <li>● 水圧が高い場合、音がすることがあります。蛇口を絞って調節してください。</li> </ul>
<p>音・におい</p> <p>排水や脱水が終わっているのに槽を動かすと水の音がする(「シャワシャワ」音)</p>	<ul style="list-style-type: none"> <li>● 脱水時のバランスをとるための液の音です。</li> </ul>
<p>脱水のはじめに音がする(「パチッパチッ」音)</p>	<ul style="list-style-type: none"> <li>● 脱水の水が槽に当たって発生する音です。</li> </ul>
<p>「除菌・防臭」したのに洗濯物が臭う</p>	<ul style="list-style-type: none"> <li>● 洗剤や仕上げ剤、季節などで効果に差がでることがあります。十分なすすぎをおすすめします。</li> </ul>
<p>その他</p> <p>操作部のランプが急速点滅している</p>	<ul style="list-style-type: none"> <li>● エラーやお知らせのための表示です。ご確認のうえ、対処してください。 <b>27ページ</b></li> </ul>

# エラー表示・お知らせ表示

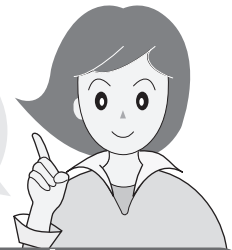
状況が改善しないときは、点検・修理を依頼してください。

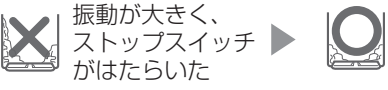

表示・お知らせ内容		お調べください	原因を取り除いて再スタート
標準 (急速点滅)	給水できない	<ul style="list-style-type: none"> <li>● 蛇口を開けましたか。● 断水していませんか。</li> <li>● 給水并用フィルターが詰まっていますか。(21ページ)</li> </ul>	「スタート」を押す
	給水が止まらない	<ul style="list-style-type: none"> <li>● 「槽の外側まで洗浄する」で排水ホースを立てましたか。(23ページ)</li> <li>● 排水ホースの位置が高くありませんか。(据付説明書 5ページ)</li> <li>① 電源を切り排水ホースを水平(高さ10cm以下)にする。</li> <li>② 電源を入れなおし、排水してから洗濯を続ける。</li> </ul>	排水ホースを立て、初めからやり直す
すぎ1回 (急速点滅)	ふたが開いている	<ul style="list-style-type: none"> <li>● ふたをきっちり閉めていますか。</li> </ul>	
倍速 (急速点滅)	排水できない	<ul style="list-style-type: none"> <li>● 排水ホースがつぶれていたり長すぎませんか。</li> <li>● 排水位置が高かったり、ホースの先がふさがっていませんか。(据付説明書 5, 8ページ)</li> <li>● 延長用排水ホースが長すぎませんか。</li> <li>● 排水口が詰まっていますか。(21ページ)</li> </ul>	「スタート」を押す
ガンコ (急速点滅)	脱水できない	<ul style="list-style-type: none"> <li>● 本体が傾いたり、がたついていませんか。</li> <li>● 洗濯物がはみだしかけていませんか。</li> <li>● 洗濯物が片寄っていませんか。(特にジーパンや厚手の衣類などは片寄りやすい)</li> </ul>  <p>振動が大きく、ストップスイッチがはたらいた</p> <p>槽が完全に止まってから洗濯物を均一に直す</p>	ふたを閉める 約20秒後(残水状況によっては約1分後)に回転を始める。
ドライ (急速点滅)		<ul style="list-style-type: none"> <li>● 排水事情が悪い(「排水できない」参照)、洗剤の入れすぎなどの場合もあります。</li> </ul>	「スタート」を押す
予約 (急速点滅)	ふたロックがかからない、はずれない	<ul style="list-style-type: none"> <li>● ふたのロック部に布などがはさまっていませんか。</li> </ul>	ふたを閉め、「スタート」を押す
	「水量」ランプ、セレクトボタンランプ、「毛布」表示などが急速点滅	<ul style="list-style-type: none"> <li>● 電源をいったん切り、1分ほどしてから入れ直します。再度同じ表示をするときは故障のおそれがありますので、電源プラグを抜き、すぐに点検・修理を依頼してください。</li> </ul>	
Ag <sup>+</sup> 表示	Ag <sup>+</sup> ランプのどちらかが急速点滅 	<ul style="list-style-type: none"> <li>● 最終すぎ中に蛇口が閉じていたり、断水したりしている。次回正しく給水されていれば通常表示に戻ります。</li> <li>● 長期のご使用による装置の寿命* そのままご使用いただけますが、「除菌・防臭」したい場合は、Ag<sup>+</sup>イオン発生装置の交換が必要です。お買いあげの販売店にお問い合わせください。 *標準コース、水量37Lで「除菌・防臭」を使用し、1日1回洗濯した場合の寿命は約7年です。(水質・水温などにより異なります)</li> </ul>	
その他の表示	槽洗浄 (急速点滅)	(槽洗浄コース「槽の外側まで洗浄」中) つけ置き終了 <ul style="list-style-type: none"> <li>● (23ページ) にしたがって、引き続き槽洗浄をおこなってください。</li> </ul>	
	洗いすぎ 脱水 脱水ランプが急速点滅	脱水中の洗濯物の片寄りや泡の多量発生を修正している <ul style="list-style-type: none"> <li>● 自動修正します。直らないときは「ガンコ」が急速点滅して止まります。</li> </ul>	

エラー表示

こんなときは? / エラー表示・お知らせ表示

# 付属品

## 給水ホース(1組)

据付説明書 6ページ

長さ0.8m

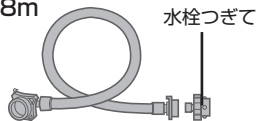

水栓つぎて

## 排水ホースつぎてセット

据付説明書 5ページ



切った排水ホースを接続するときに。  
(槽の外側を洗浄するときやご転居のさいに)

## 印刷物付属品(各1部)

●取扱説明書※ ●据付説明書※ ●保証書

※当商品は日本国内向けであり、日本語以外の説明書はありません。

This model is designed exclusively for Japan, with manuals in Japanese only.

# 別売品

くわしくは、お買いあげの販売店またはお客様ご相談窓口 **25ページ** にお問い合わせください。  
取扱説明書に記載の部品および価格は、2011年6月現在のものです、変更する場合があります。

<p>● <b>延長用給水ホース</b> 付属の給水ホースにつぎ足して使用します。 流通コード 希望小売価格(税抜価格)</p> <p>1m用 210 360 0110 1,365円(1,300円) 2m用 210 360 0111 1,837円(1,750円) 3m用 210 360 0112 2,100円(2,000円) 5m用 210 360 0113 2,887円(2,750円)</p> <p>● <b>給水ホース</b> 水栓つぎては付属していません。オートストッパー付き水栓ジョイントとともにお求めください。 0.5m用 210 360 0291 1,365円(1,300円) 1m用 210 360 0187 1,890円(1,800円)</p> <p>● <b>オートストッパー付き水栓ジョイント</b> 直形ノズルYSP-2A 2,625円(2,500円) L形ノズルYSP-2L 3,150円(3,000円) 給水栓YS81 6,090円(5,800円)</p> <p>● <b>分岐水栓</b> 211 425 0164 5,985円(5,700円)</p> <p>● <b>脚スペーサーセット</b> (6mm・3mm 各2個、接着テープ 3枚) 210 413 0123 420円(400円)</p>	<p>● <b>排水Lつぎて</b> 排水ホースのコーナー処理に。 210 247 0062 1,312円(1,250円)</p> <p>● <b>延長用排水ホース(長さ1.3m)</b> 210 360 0465 2,100円(2,000円)</p> <p>● <b>真下排水つぎてセット</b> (据付脚 高さ2.7cm 4個同梱) 排水口が本体の下にある場合に。 ES-MH2 2,100円(2,000円)</p> <p>● <b>洗濯機用トレイ</b> 床を結露による水滴から守ります。 (排水口はなく防水パンとは異なります。 防水パンについては住設機器メーカーなど にお問い合わせください) 幅585 奥行585 高さ10(mm) (内寸:幅580 奥行580 深さ8(mm)) 210 416 0060 3,885円(3,700円)</p> <p>● <b>大型毛布用丸型ネット</b> (直径45cm×高さ41cm) 210 931 0005 4,410円(4,200円)</p>	<p>● <b>給水弁用フィルター</b> 210 337 0217 315円(300円)</p> <p>● <b>糸くずフィルター</b> 210 337 0353 525円(500円)</p> <p>● <b>洗濯槽クリーナー(塩素系)</b> 石けんかすなどの汚れ落としに。 ES-C 2,100円(2,000円)</p> <p>● <b>衣類乾燥機用ユニット台</b> KD-UD5*(直付けタイプ) 9,345円(8,900円) ※KD-UD1、UD2、UD3、UD4は本機に取り付けできません。 KD-3S3 (据置タイプ) 15,435円(14,700円)</p>
---	---	---

## MY家電登録のご案内

詳しくはホームページで→



人と家電と暮らしをつなぐ、シャープの会員サイト

**SHARP i CLUB**

<http://iclub.sharp.co.jp/m/>

SHARP i CLUBは、お客様がご愛用のシャープ製品について、便利な使い方や、製品のサポート・サービス、キャンペーンなど、一人ひとりに合ったサービスをご利用いただける会員様向けサイトです。

ぜひ、ご登録ください。

## お問い合わせ先

お問い合わせの前にもう一度「こんなときは?」「エラー表示・お知らせ表示」(26,27ページ)をご確認ください。

パソコン



メールでのお問い合わせなど  
【シャープサポートページ】

シャープ お問い合わせ

検索

<http://www.sharp.co.jp/support/>

お電話



使用方法のご相談など  
【お客様相談センター】



**0120-078-178**

※詳しくは、取扱説明書25ページをご覧ください



修理のご相談など  
【修理相談センター】



**0120-02-4649**

※詳しくは、取扱説明書25ページをご覧ください

シャープ株式会社

本社 〒545-8522 大阪市阿倍野区長池町22番22号  
健康・環境システム事業本部 〒581-8585 大阪府八尾市北亀井町3丁目1番72号



Printed in China

TINSJA682QBRZ 11F— (CN) ①