

取扱説明書

据付説明付き

イー エス ジー イー

ES-G4E5 ES-G5E5

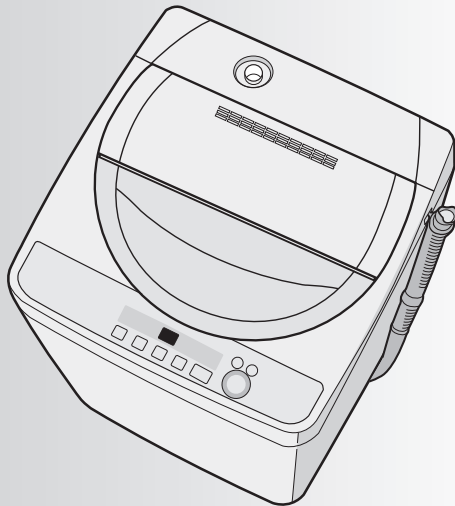

お買いあげいただき、まことにありがとうございました。

- この取扱説明書をよくお読みのうえ、正しくお使いください。
ご使用前に「安全上のご注意」を必ずお読みください。
- この取扱説明書(据付説明付き)は保証書とともにいつでも見ることができる所に必ず保存してください。
- 設置のさいには「設置のしかた」をご確認ください。

製品登録のお願い

オンラインでの各種サポートサービスをご利用いただくために、シャープの会員サービス(COCORO MEMBERS)でご愛用製品の登録をお願いいたします。

<https://iclub.sharp.co.jp/m/>

(登録無料)

スマートフォンはこちらから



もくじ

ページ

準備と確認

安全上のご注意	2
操作部の見かた	4
準備とあとしまつ	5
ご使用前に	6
コースの紹介	7
洗剤類の使いかた (洗剤類の使用量など)	8

使いかた

洗濯する (標準/ガンコ汚れ/シワ抑え/時短コース/ ちょっと待って脱水コース)	10
予洗いする (プレウォッシュコース)	11
デリケートな衣類を洗う (おしゃれ着コース)	12
毛布のお洗濯に (毛布コース)	13
風乾燥する (干し時間の短縮や化繊の乾燥に)	14
個別に洗濯する (脱水だけしたいときなど)	15
予約運転する	16

必要なとき

設定を変更する (念入り洗濯に変更する/水量を調整する/ チャイルドロックを設定する/終了音を消す/ ほぐし運転をやめる)	17
お手入れする (フィルター類など/槽洗浄コース)	18
設置のしかた (事前確認/排水ホース/据え付け/給水ホース/試運転)	21
長期使用製品安全表示制度に基づく 本体表示について	27
保証とアフターサービス	27
お客様ご相談窓口のご案内	28
こんなときは? (異音、水漏れなど)	29
仕様	30
エラー表示	31
付属品/別売品	

安全上のご注意

人への危害、財産への損害を防ぐため、お守りいただくことを説明しています。

■誤った使いかたで生じる内容を次のように区分して、説明しています。

 **警告** 「死亡または重傷を負うおそれがある」内容。

 **注意** 「軽傷を負う、または財産に損害を受けるおそれがある」内容。



警告

感電や漏電、発火などによる事故やけがを防ぐために

電源や電源プラグ・コードは



- 傷んだものは使わない
- 束ねない、無理に曲げない
- 傷付けない、加工しない
- 重い物をのせない、挟み込まない
- 引っ張らない、ねじらない
- コードを持って抜かない
- 濡れた手で抜き差ししない
- ゆるんだコンセントは使わない
(感電・ショート・発火の原因)



- 定格15A・交流100Vの単独コンセントを使う
(電源や定格が異なったり、他の器具と併用すると分岐コンセント部が異常発熱して発火の原因)
- 電源プラグの刃および刃の取付面にほこりが付着している場合はよく拭く
(火災の原因)

据え付けは



- 浴室など湿気の多い所や風雨にさらされる場所に置かない
(感電や漏電による火災の原因)



アース線接続

- アースを確実に取り付ける
(故障や漏電のときに感電の原因)
アース工事は販売店、または最寄りの電気工事店にご相談を

お手入れの際は



- 本体各部に直接水をかけない
(ショート・感電の原因)



プラグを抜く

- 必ず電源プラグをコンセントから抜く
(感電やけがの原因)

子供の事故を防ぐために



- 子供に洗濯・脱水槽の中をのぞかせない
- 本体の近くに台を置かない
(洗濯・脱水槽内に落ちて、けが、やけど、感電、窒息、おぼれる原因)
- 扱いに不慣れな方だけでは使わせない



洗濯物を取り出すときは



- 洗濯・脱水槽が完全に止まるまで触らない
(洗濯物が手に巻き付くとけがの原因)

その他



- ガソリン・灯油・ベンジン・シンナー・アルコールなどや、それらが付着した洗濯物を絶対に入れたり近付けたりしない
(爆発・火災の原因)
- プラスチック部には絶対に火気を近づけない
(火災・変形の原因)
- 脱水中にふたのロックがかからない(回転中でもふたが開けられる)ときや、運転終了後、洗濯・脱水槽が回転しているときは、絶対に手を入れない。ただちに電源プラグを抜き修理を依頼する(けがの原因)
- 改造はしない
- 修理技術者以外の方は分解したり、修理をしない(火災・感電・けがの原因)
修理はお買いあげの販売店にご相談を

必ずお守りください



■お守りいただく内容の種類を次の図記号で説明しています。



してはいけないこと。



しなければならないこと。



注意

漏電やけがを防ぎ家財などを守るために

洗濯物・本体・周囲の壁などの損壊を防ぐために



- 防水性の衣類やシートは洗濯・脱水・風乾燥しない
 - ・レインコート・サウナスーツ
 - ・ウィンドブレーカー・スキーウェア
 - ・ダウンジャケット・理美容用クロス
 - ・オムツカバー・自転車、自動車などのカバー
 - ・寝袋・防水シート・防水エプロン など
(水が抜けられないため脱水中に異常振動を起こし、転倒によるけが、本体・壁・床などの損壊、水漏れの原因)



- 毛布など大物は、折りたたんで重ねた状態で入れない
(洗濯中に固まりやすいため脱水中に異常振動を起こし、転倒によるけが、本体・壁・床・洗濯物などの損壊、水漏れの原因)
13ページをご確認のうえ大型毛布用丸型ネットを使用して正しく入れてください。

- カーペットやカーペットカバーは、洗濯・脱水・風乾燥しない

- 用途外には、使用しない
洗濯機本来の用途以外のものを洗ったり、脱水しない。
(異常振動を起こし本体損壊やけがの原因)

※衣類の取扱い表示をご確認ください。 6ページ
※異常振動が起こった場合、安全装置がはたりますが、槽が高速で回転しているときはすぐに止まりませんのでご注意ください。

温度に注意



- 温水を使用する場合は、50℃以上のお湯は使用しない(プラスチックが変形し故障の原因)

運転前の確認



- 蛇口を開いてホースの接続を確認する
(ねじがゆるんでいると、水漏れして水びたしなどの思わぬ被害の原因)

運転後の確認



- 必ず蛇口を閉じる
(万一の水漏れ防止)

電源プラグは



プラグを抜く

- 電源プラグを抜くときは、電源コードを持たずに必ず先端の電源プラグを持って引き抜く(感電・ショート・発火の原因)
- 長期間で使用にならないときは、必ず電源プラグをコンセントから抜く
(絶縁劣化による感電や漏電・火災の原因)

その他



- 上にのぼったり重い物をのせたりしない
(変形・破損により、けがをする原因)
- 運転中は本体の下に手足を入れない
(回転部などがあり、けがや感電の原因)
とくに置台などを使用すると、床面とのすき間が大きくなります。ご注意ください。
- ロックされたふたを無理に開けない
(ふたやロック機構部が破損の原因)

その他のご注意

- 操作部付近に、磁石など磁気を帯びたものを近付けない。(誤動作の原因)
- 上に物を置かない。(振動による落下や誤動作の原因)

操作部の見かた

※本書は、ES-G4E5とES-G5E5共用です。
ES-G5E5を基準に記載していますが、
洗濯容量、水量、所要時間以外は同じです。
● ES-G4E5に関する内容は[]内に記載しています。

操作部・表示部

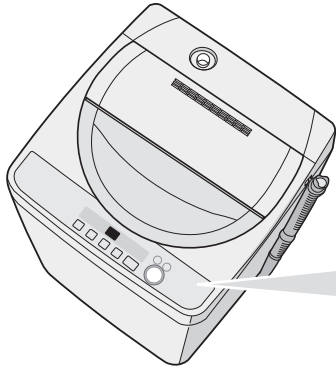

ふたロック

運転中は、安全のためふたを自動ロックしています。

ふたの開けかた

運転中に



● ロックを解除して、ふたが開けられます。
(脱水槽回転中の一時停止は5秒～15秒かかります)

チャイルドロックを設定しているとき

● 運転中だけでなく、一時停止中もふたを自動ロックします。
● 運転中に一時停止し、
[コース] を押しながら
[便利コース] を押しすと、
ふたが開けられます。

便利コースボタン

- プレウォッシュコース (11 ページ)
- ちょっと待って脱水コース (10 ページ)

進行表示

ランプの点滅位置で進行状況をお知らせします。

洗剂量目安表示

(9 ページ)

ES-G4E5

- 洗剂量 / 水量
- … 42L
 - … 37L
 - … 27L
 - … 16L

- 洗剂量 / 水量
- … 48L
 - … 37L
 - … 27L
 - … 16L

- 洗い
- すすぎ
- 脱水

- プレウォッシュ
- ちょっと待って脱水

残り (分) **88** L 時間後

セレクト

便利コース

水量

予約

セレクトボタン

個別運転や念入り洗濯の設定に

(7, 15, 17 ページ)

水量ボタン

水量は自動的に決まります。(27L、37L、48L[42L]の3段階)

(7, 9 ページ)

お好みの水量に変更できます。(16L、27L、37L、48L[42L]の4段階)

運転中の動き

※ 脱水中は適切な回転数を保つため、間欠運転をおこないます。

【標準コース】

計量

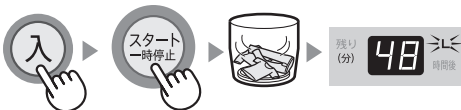

洗濯物を計量し水量を表示します。洗剤を正しく量って入れてください。
● 水が残っているとき(選ばないと48L[42L]など、決められた水量になります)や、濡れた洗濯物を入れたとき(多めに表示)は「水量」を選んでください。

洗い



(高濃度洗浄) (表示水量)
少ない水量の濃い洗剤液から洗い始め(高濃度洗浄)、その後表示水量まで給水します。

すすぎ

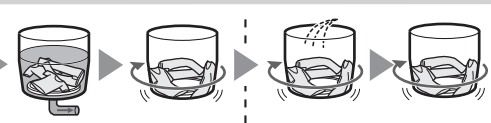

排水 中間脱水※ シャワー 中間脱水※
シャワーすすぎ

注意



長期間で使用にならないときは、必ず電源プラグをコンセントから抜く

【絶縁劣化による感電や漏電・火災の原因】

はじめてお使いになるとき
工場テスト時の残水が出る場合があります。

数字表示部

● 運転残り時間

100分以上は「2H」～「9H」の1時間刻み、99分以下は1分刻みで表示します。



残り34分

● 水量



水量48L

● 予約時間

16ページ



9時間後に終了

● エラー表示

31ページ



コースボタン 7ページ

- 標準
- ガンコ汚れ
- おしやれ着
- シワ抑え
- 時短
- 毛布
- 風乾燥
- 槽洗浄

コース

電源



スタート
一時停止

電源スイッチ

運転が終わると自動的に切れます。電源を入れたまま放置すると、5分後に切れます。(オートパワーオフ)電源が切れたあと、約1秒間は電源「入」を受け付けません。電源を入れ直したいときは、ランプが消えてから操作してください。

スタート・一時停止ボタン

ふたロックを解除したいときにも。

予約ボタン

運転終了時間を予約するときに 16ページ

1～24時間後まで1時間単位で選べます。

チャイルドロックを設定するときは 17ページ

準備とあとしまつ

準備

● 初めてお使いのときは、ガタつきなど、設置を確認する。 6ページ

● 洗濯物の確認、準備。 6ページ

● 蛇口を開く。

据付・洗濯物

あとしまつ

- 蛇口を閉める。
- 糸くずフィルターを掃除する。

フィルターなど

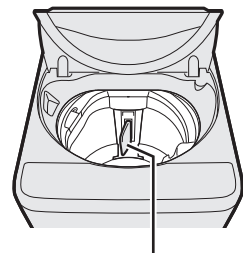

糸くずフィルター 18ページ

操作部の見かた／準備とあとしまつ

脱水



給水 すすぎ

ためすぎ

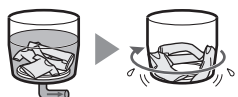

排水 脱水※

ほぐし運転



衣類を取り出しやすくするため、脱水後約1～3分間かくはん運転をおこないます。

- 標準/ガンコ汚れ/シワ抑えコースで、容量が約4kg以下の場合。
- 脱水のみでの運転のときは、おこないません。
- ほぐし運転しない設定もできます。 18ページ

【風乾燥コース】

風乾燥



予備脱水※

繰り返す

かくはん

高速
間欠回転

かくはんではぐし、高速回転で水分を飛ばす。(高速回転からかくはん切り替わる際、4～10分ごとに約30秒止まります)

ご使用前に

据え付け状態が悪い場合、
お買いあげの販売店や設置の
業者にお問い合わせを！



本体の確認

据付説明書にしたがって
正しく設置してください。

据え付けチェック

水栓つぎて/給水ホース **水漏れの原因**

- 新しいものかオートストッパー付き水栓ジョイントに取り替えていますか？
- 緩み・ぐらつき・傾きはありますか？
- 給水ホースにねじれ・引っ張りなどはありませんか？

本体 **異常振動の原因**

- ガタつきませんか？
- 水平ですか？

排水ホース **排水できなかつたり破れの原因**

- 本体の接続部の奥まで差し込んでいますか？
- ホースクリップで固定していますか？
- 持ち上がっていませんか？
- 押し込んでいませんか？

【水漏れの原因】

10 cm以下

接触

洗濯物の確認

洗濯も風乾燥もできないもの

- 例
- 衣類の取扱表示のないもの
 - 芯地が多く、形くずれしやすい衣類
ネクタイ・ブレザー・ジャケット・コート・スーツなど
 - 著しい収縮や変色、表面変化を起こすおそれのある素材
レーヨン・キュプラ・絹および混紡品など
 - 形くずれや表面変化を起こすおそれのある生地
強燃糸使用の生地・ジョーゼット・クレープ・ちりめんなど
 - 毛倒れを起こす起毛製品
ベルベット・別珍など
 - ウレタン(スポンジ類)の入ったもの
 - 座ぶとん・クッション・枕など
 - 表面の凹凸などが消えやすいもの
防シワ加工品・エンボス加工品など
 - ふとん・カーペット・カーペットカバー
 - 色落ちしやすいもの
 - 皮革製品・皮革装飾をほどこしたもの
 - 和服、和装小物など
 - 防水性の衣類

風乾燥できないもの

- 例
- 毛布【傷みや毛倒れの原因】
 - ウール製品【傷みや毛が抜ける原因】
 - のりづけした衣類【槽内がのりで汚れる原因】
乾燥後スプレーのりなどで仕上げます。
 - 「平干し」や「ドライ」絵表示のあるもの
 - 装飾品を使用したもの
 - タイツ・レース・装飾の多いもの【型崩れの原因】
 - 「タンブラー乾燥はおさげください」表示のあるもの

洗濯物の準備

洗う前に

- 衣類の取扱い表示を確認。
- しみや部分汚れは、繊維の種類や、しみの内容に応じた方法で処理。
- 初めて洗う衣類は、色落ちや色移りについて確認。
色落ちしやすいものは、分けて洗う。



衣類・洗濯・脱水槽・パルセーター・糸くずフィルター

- ひもは結び、ファスナーは閉じる。
- 金属製のボタンや装飾品の付いたものは、裏返しにするか洗濯ネットに入れる。
- 毛玉や糸くず、毛羽立ちが気になる衣類は、裏返しにする。
- 硬貨・ヘアピン・カーテン金具などの金属片などは、必ず取り除く。
- 砂やどろはあらかじめ落とす。



- 洗濯量は、入れ過ぎない。
● 衣類はバランスより上に出ないように押し込んでください。
【給水時浮き上がって水が飛散すると床が水浸しになったり、運転中槽からはみ出して傷付く原因】
- デリケートな衣類は、洗濯ネットに入れる。
● 軽くかさばる衣類(フリース素材など)。
【運転中に飛び出し、衣類や製品を傷める原因】
- ブラジャーは市販の専用ネットに入れる。
【ワイヤーが飛び出し、異音や故障の原因】
- 入れる量は少なめにする。
(洗濯量の目安は 7 ページ)
- 洗い・すすぎ・脱水性能の低下や脱水中の片寄り、飛び出しの原因】
- 毛布コースで洗濯するときは、必ず別売の大型毛布用丸型ネットを使う。

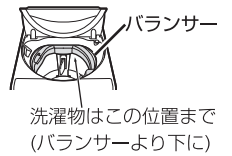

13 ページ 裏表紙

- ジーンズなどかさばる衣類や浮きやすいもの※は底に入れる。【衣類が飛び出し傷付く原因】
※ くつ下・ハンカチなどの小物類、フリースなど化繊100%のもの、撥水加工を施したものなど

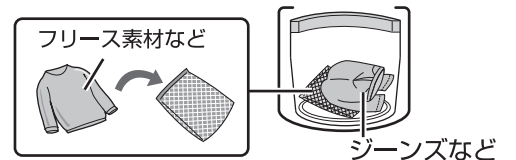

ビジュアルガイドでもご案内しています 裏表紙

コースの紹介

コースの使い分けと運転内容

● []内、ES-G4E5

コース	洗濯量 の上限	自動運転内容				所要時間の目安*1	水量	予約 16ページ
		洗い	すすぎ	脱水	上段：50Hz地域／下段：60Hz地域			
標準 ふだんのまとめ洗いに (10ページ)	5.5kg [4.5kg]	8分	シャワー →ため	6分	約29～35分*2 [約29～34分]*2	27L 37L 48L[42L]	○	
		9分		4～5分				約28～34分*2 [約28～33分]*2
ガンコ汚れ 泥汚れなどに (10ページ)	3.5kg	19分	ため2回	9分 5分	約51～53分*3 約47～49分*3	27L 37L	○	
おしゃれ着 デリケートな衣類に (12ページ)	1.2kg	10分	ため2回	ソフト 65秒	約30分	37L*4	—	
シワ抑え シワを抑えてお洗濯 (10ページ)	1.0kg	8分 9分	シャワー →ため	1分	約24分*3	27L	—	
時短 軽い汚れをスピーディーに (10ページ)	5.5kg [4.5kg]	5～6分	ため1回	6分	約21～31分 [約21～30分] 約19～29分 [約19～28分]	27L 37L 48L[42L]	○	
				5分				
毛布 毛布のお洗濯に (13ページ)	3kg	14分	注水2回	6分	約53分 [約50分]	48L*4 [42L]*4	○	
風乾燥 化繊の乾燥や干し時間の短縮に (14ページ)	3kg [2.2kg]	風乾燥 2時間			約2時間	—	○	
槽洗浄 槽の汚れやにおいが気 になったら・槽のカビ予防に (20ページ)	衣類は 入れない	6時間	注水2回	2分	約7時間	48L*4 [42L]*4	—	
プレウォッシュ 気になる汚れの予洗いに (11ページ)	2kg	6分	/	3分	約13分	27L	○	
ちょっと待って脱水 お洗濯後すぐに干せないときに (10ページ)	5.5kg [4.5kg]	8分	シャワー →ため	/	約20～26分 [約20～25分]	27L 37L 48L[42L]	○	
		9分						

*1 給水量が15L/分の場合の目安時間。給・排水事情により長くなります。*2 容量4kg以下では、ほぐし運転をおこなうため所要時間が約2～3分長くなります。*3 容量の上限が4kg以下のため、ほぐし運転の時間を含んでいます。*4 水量が決まっています。必要に応じて変更してください。(洗濯量は計量しません)

洗濯量は JIS(日本工業規格)に規定の布地によるものです。

ワイシャツ (混紡約200g)	長袖アンダーシャツ (綿約130g)	スリッパ (混紡約150g)	くつ下 (混紡約50g)	バスタオル (綿約300g)
ブラウス (混紡約200g)	パジャマ(上下) (綿約500g)	ブリーフ (綿約50g)	タオル (綿約70g)	シーツ (綿約500g)

セレクトボタン

セレクト	洗い 脱水	脱水のみ	洗いのみ	洗い・脱水	洗い すすぎ	すすぎ 脱水	(なし)
洗い	●●●	●	●●●	●●●	●●●	●	●
すすぎ	●●●	●	●	●	●●●	●●●	●
脱水	●●●	●●●	●	●●●	●	●●●	●

すすぎの種類

シャワーすすぎ シャワーで全体に水をしみこませ脱水で絞ってすすぐ。 (シャワー)	ためすすぎ 表示水量まで給水後、すすぐ。 (給水)	注水すすぎ 表示水量に関係なく48L[42L]まで給水後、かくはん→注水すすぎをおこなう。 (給水)
---	--	---

ご使用前に／コースの紹介

洗剤類の使いかた

すぐに洗濯するとき

液体洗剤・液体漂白剤注入口に入れる **液体洗剤** **液体漂白剤**

液体洗剤・液体漂白剤注入口



液体洗剤

表示水量を目安に量って入れる。

液体漂白剤

使用量・使いかたは、容器の表示をご覧ください。

- 少しずつ流し込みます。
- 原液が衣類にかからないようにご注意ください。
- 塩素系は色落ち・変色のおそれがあります。

液体洗剤・液体漂白剤注入口

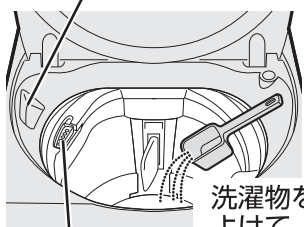

ソフト剤注入口

洗濯物によけて、槽の周辺部に入れます

槽に直接入れる **粉末洗剤** **粉末漂白剤**

粉末洗剤

表示を目安に量って入れる。

- カップの大きさや使用量は、メーカーや銘柄によって異なります。
- 水に溶けやすいものをお使いください。

粉末漂白剤

使用量・使いかたは、容器の表示をご覧ください。

ソフト剤注入口に入れる **柔軟剤**

柔軟剤 表示水量を目安に量って入れる。

- 最終すすぎ中に自動的に入ります。
- 正しく量って入れます。【入れすぎはかびの原因】
- 入れたまま12時間以上放置したり低温のときは固まる場合があります。
- 注入口の外に流れないようにご注意ください。洗濯前に衣類に固まって付着すると変色することがあります。
- すすぎの脱水中に一時停止すると、柔軟剤の投入時期が早まり有効にはたらかしません。
- 毛布コースは注水すすぎのため、柔軟剤の効果が減少します。

バルンサー

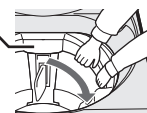

入れにくい位置にあるときはバルンサー部分を持ち、時計方向に回してください。

ふたをつまんで開く

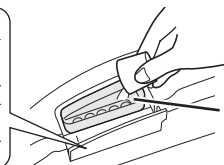
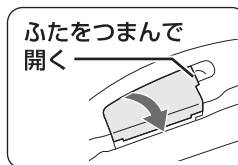

ソフト剤注入口

濃縮タイプは流れにくいので、水で3倍に薄める



粉石けん・液体石けん

槽内で溶かす

- ① 水量「16L」を選び、いったんふたを閉めてスタートする。(給水を始める)
- ② かくはんが始まったら石けんを少しずつ入れ、約3分運転して十分に溶かす。
- ③ 電源を入れ直し、コースや水量を選び直して洗濯する。

溶けにくい場合

- ① 洗面器などに30℃前後のぬるま湯(約5~10L)を用意し、石けんを少しずつ入れながらかきまぜて十分に溶かす。
- ② 洗濯を始め、給水中に石けん液を槽内に入れる。

- 合成洗剤と比較して洗濯物に残りやすいので、十分にすすぐ。【黄ばみやにおいの原因】
- 入れすぎたり低温の水に直接入れない。【石けんかすがたまる原因】
- 粉石けんや液体石けんは予約洗濯に使わない。

予約運転するとき

16ページ

液体洗剤・液体漂白剤注入口に入れる **液体洗剤** **液体漂白剤**

水で薄めて流し込みます。



ソフト剤注入口に入れる **柔軟剤**

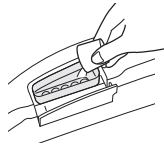

洗剤類は周囲の温度や湿度など保管条件の変化にご注意のうえ、早めにご使用ください。
保管条件により、状態が変化して効果が十分に発揮できなくなったり、しみの原因になることがあります。

ハンカチなどに包み、洗濯物の中央に押し込む **粉末洗剤** **粉末漂白剤**



液体洗剤・液体漂白剤注入口

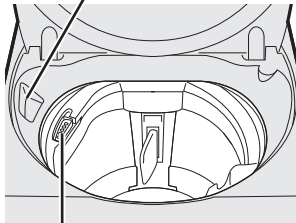

ソフト剤注入口

ジェルボール型洗剤(アリエールなど)は、槽に直接入れてください。

- 予約運転の場合も液体洗剤・液体漂白剤投入口に入れしないでください。
- 使用量については、容器の表示をご覧ください。



洗剤類の使いかた

洗剤・柔軟剤の使用量

- ガンコ汚れコースの洗剤量は他のコースと異なります。
- 表に記載のない使用量については容器の表示に従ってください。
- 「16L」は、**水量** で選んでください。自動では選ばれません。

2017年11月現在

標準コースなど(ガンコ汚れコース以外)

表示水量	洗濯量の目安	合成洗剤						粉石けん	柔軟剤		
		粉末		液体		液体中性					
		水30Lに対して									
		 すりきり一杯が47gのカップの場合	20g アタック高活性バイオEXなど	25g ボールドなど	10mL ウルトラアタックNeoなど	20mL 液体部屋干しトップなど	40mL アクロンエマルなど	36g そよ風など	7mL ふんわりソフランなど	10mL フレアフレグランスなど	17.5mL レノアハビネスなど
48L (G5E5)	5.5kg	約0.7杯	32g	40g	16mL	32mL	64mL	58g	11mL	16mL	28mL
42L (G4E5)	4.5kg	約0.6杯	28g	35g	14mL	28mL	56mL	50g	10mL	14mL	25mL
37L	3.5kg	約0.5杯	25g	31g	12mL	25mL	49mL	44g	9mL	12mL	22mL
27L	2kg	約0.4杯	18g	23g	9mL	18mL	36mL	32g	6mL	9mL	16mL
16L	0.5kg	約0.2杯	11g	13g	5mL	11mL	21mL	19g	4mL	5mL	9mL

ガンコ汚れコース

37L	3.5kg	約0.8杯	37g	46g	19mL	37mL	—	67g	9mL	12mL	22mL
27L	2kg	約0.6杯	27g	34g	14mL	27mL	—	49g	6mL	9mL	16mL
16L	0.5kg	約0.3杯	16g	20g	8mL	16mL	—	29g	4mL	5mL	9mL

洗濯する コース 便利コース

標準/ガンコ汚れ/シワ抑え/時短/ちょっと待って脱水コース

各コース 洗濯量の上限

標準	5.5kg[4.5kg]	ガンコ汚れ	3.5kg	シワ抑え	1kg
時短	5.5kg[4.5kg]	ちょっと待って脱水		5.5kg[4.5kg]	

● 運転内容については 7 ページ をご覧ください。



標準コースの表示例

準備

蛇口を開けて、洗濯物を入れる

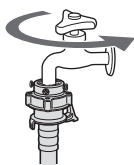

お願い

- ジーンズなどのかさばるものや浮きやすいものは、底の方に入れてください。また、全体がバランスより上に出ないように押し込んでください。運転中に洗濯物が飛び出し、本体や洗濯物が傷む原因になります。

ここから上に出ないように入れる



1



⇒ 標準

「標準コース」に自動設定

「コース」で選ぶ

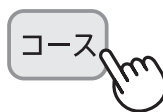

- 標準
- おしゃれ着
- 時短
- 風乾燥
- ⇒ ガンコ汚れ
- シワ抑え
- 毛布
- 槽洗浄

「便利コース」で選ぶ



- ⇒ ちょっと待って脱水

2



水量を表示

- 標準、シワ抑え、ちょっと待って脱水コースは「念入り洗濯」に変更できます。 17 ページ

時短コースは軽い汚れ専用のコースです。汚れが気になる場合は、標準コースやガンコ汚れコースをご利用ください。



予洗いする 便利コース

プレウォッシュコース

予洗い専用のコースです。
洗いと脱水をおこないます。
(すすぎはおこないません)

- 気になる汚れは、予洗いしてから本洗いすると、よりきれいに仕上がります。
- 容量の上限は2kgです。

洗剤類を入れる 8, 9 ページ

「液体洗剤・液体漂白剤注入口」に入れる

液体洗剤・液体漂白剤

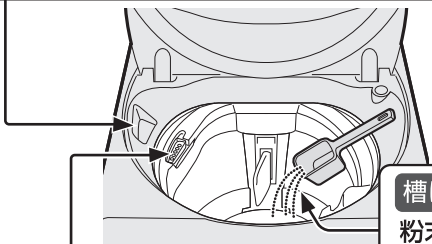

槽に直接入れる

粉末洗剤
粉末漂白剤

「ソフト剤注入口」に入れる

柔軟剤

- 表示を目安に、量って入れてください。
- すすぎ1回コースでは必ずすすぎ1回推奨の洗剤をお使いください。
- ガンコ汚れコースでは他のコースと洗剤の使用量が異なります。 9 ページ

3

ふたを閉める

カチッ

ロックがかかり、
給水を開始

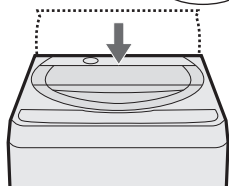

残り(分) **34** 時間後

残り時間を表示

4

運転

衣類を取り出す

ピーッ
ピーッ

ちょっとまって脱水コース終了後は、
早めに脱水してください

- 「脱水のみ」を運転する。 15 ページ



- 最終脱水をおこなわず、すすぎ水を残した状態で終了しますので、色落ちしやすいものに使わないでください。

予洗いしたい洗濯物を入れて



便利
コース

プレウォッシュ

1



洗濯量
計量

残り
(分)

27

時間後

2

(表示を目安に)

洗剤を入れてふたを閉める

- 「念入り洗濯」に変更できます。 17 ページ

運転

終了後、他の洗濯物といっしょに
本洗いしてください

- 洗濯物は、本洗い前に一旦ほぐしてください。
- 本洗いするときは、コースや水量を選んでください。
- なるべく早く本洗いしてください。時間をあけすぎると、汚れが落ちにくくなります。

洗濯する / 予洗いする

デリケートな衣類を洗う

コース

おしゃれ着コース

洗濯量の上限：1.2kg 水量：37L

衣類の確認

- 水につけてもこすったりしなければ洗えるもの



おしゃれ着やデリケートな衣類

- ウール、カシミアなどのセーター
- スカート・スラックス・ブラウスなど

この絵記号でも「洗濯も風乾燥もできないもの (6 ページ)」に該当すると洗えません。

- 「洗濯も風乾燥もできないもの」に記載のもの



お洗濯後

陰干しする

■セーター

市販の平干しネット 形を整える

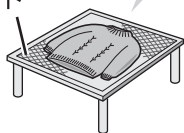

■ブラウスなど伸びにくいもの



ハンガー 形を整える

■毛足が長いもの

振りながら形を整えて干す。

アイロンをかける

- 衣類の絵表示にしたがう。
- てかりの出やすいもの、刺繍・ビーズの付いたものは当て布する。

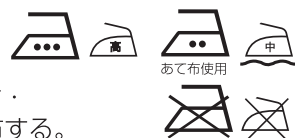

縮んだら

- ウール・麻などの縮みやすい繊維でもある程度伸ばせます。アイロンを浮かせた状態で、スチームをあてる。

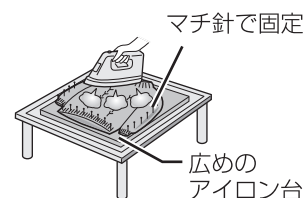

洗濯物を入れて

1



⇒ おしゃれ着

2



- 洗濯量計量はありません。
- 給水を開始。

3

(表示水量にしたがい)

液体洗剤を入れてふたを閉める

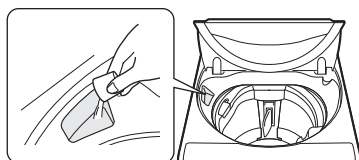

運転

衣類をすぐに取り出す



- 液体中性洗剤をご使用ください。衣類に直接かからないようご注意ください。
- ジェルボール型洗剤(アリエールなど)は使用しないでください。【衣類が傷む原因】

- 「予約」は使えません。
- 素材により浮きやすいものがあります。給水後に一時停止して、上から押さえて十分に液を含ませて沈めます。
- 終了後、十分に脱水できていないと感じたときは、おしゃれ着コース「脱水のみ」で追加運転してください。

ご注意



- 水温は30℃以下でお使いください。【ウール・絹など動物繊維の縮み・変形の原因】

毛布のお洗濯に コース

毛布コース

洗える毛布とネット

洗える毛布

-  または  表示のあるもの (表示のないものは洗わないでください)
- アクリルなど、合成繊維100%
- シングルサイズ(3kg以下)

毛布やカーテンなどの大物を洗うときは別売の大型毛布用丸型ネットを必ずお使いください。 裏表紙

【洗濯物が浮き上がって洗濯物や製品を傷める原因】

- 指定の大型毛布用丸型ネットを使わず運転して、洗濯物や製品が傷んだ場合は、保証の対象外となります。

① 6つ折りにしてから巻き込む。(高さを水面以下に)

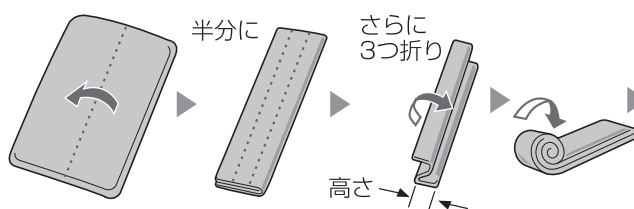

② ネットに入れて槽に押し込む。

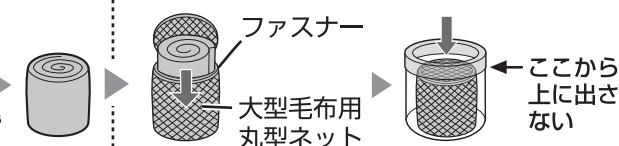

 ビジュアルガイドでもご案内しています 裏表紙

洗濯物を入れて

1



コース 

 毛布

2



- 洗濯量計量はありません。
- 給水を開始。

3

(表示水量にしたがい) 液体洗剤を入れてふたを閉める

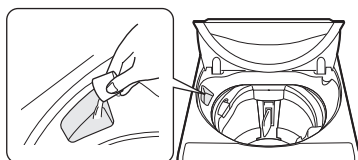

運転

洗濯物を取り出す



お願い

- 少量(1.5kg以下)の場合は、標準コースでお洗濯してください。毛布コースは水流が強いため、水量を減らしても水が飛び散るおそれがあります。
- 電気毛布には、洗濯できないものがあります。電気毛布の説明書をご確認ください。

- 粉末洗剤は、あらかじめぬるま湯(約30℃・5L)に溶かしてから、洗濯物を入れる前に槽に直接入れます。

洗濯中浮き上がりやすいので十分に押し込む。
(「洗い」の後半におこなうと効果的)

- ① 「一時停止」して、浮き上がっている部分の空気を押し出す



- ② 再スタートする (自動的に水を補給する)

デリケートな衣類を洗う / 毛布のお洗濯に

風乾燥する コース

干し時間の短縮や化繊の乾燥に

ほんなとき

こんなときに		容量	風乾燥時間
干し時間を短縮したい	一般の衣類	3kg以下 [2.2kg以下]	2時間
化繊の送風乾燥※	ポリエステルなど 化繊100%の衣類	1kg以下	

容量にご注意ください

多いと乾きむらや乾き残りの原因になったり、乾いてかさの増えた衣類が内部ですれて、衣類を傷める原因になります。また、ハンカチのみなど、量が極端に少ない(0.5kg未満)場合、衣類が槽に張り付いて乾きむらになることがあります。途中で一時停止し、ほぐしておくを防げます。

※ 部屋干しと同程度まで乾かせます。

準備

十分に脱水してシワをのばして入れ、ふたを閉める



1



2



風乾燥



3



運転

衣類を取り出す



● シワ防止のため、すぐに取り出してください。

個別に洗濯する

脱水だけしたいときなど

例 すすいで脱水したいとき

洗濯物を入れて



- 必要に応じてコースを選ぶ。

運転したい行程の組み合わせを選ぶ



■ 洗い
⇒ ■ ≤ すすぎ
⇒ ■ ≤ 脱水

- すすぎから始めるときは「水量」も選ぶ。
- セレクト の使いかたや運転内容などは

7ページ

こんなときに 例

- 脱水だけしたい
- 排水だけしたい



■ 洗い
■ すすぎ
⇒ ■ ≤ 脱水

(「排水だけ」のときは、洗濯・脱水槽が)
回り始めたら電源を切る。

- 洗濯液を再利用したい
(洗濯液が残る)



⇒ ■ ≤ 洗い
■ すすぎ
■ 脱水

- 洗濯量が少ない(1.5kg以下)のときは、水量を多くしないでください。水流が強くなり、水が飛び散るおそれがあります。
- すすぎから始めるときは、まず、排水→脱水を運転します。
- すすぎや脱水から始めるときは、脱水時のバランスを保つため洗濯物を上から押さえて均等に入れてください。
- セレクト で選ぶと、標準、シワ抑えコースのすすぎは、ためすすぎ2回に変わります。

風乾燥する / 個別に洗濯する

3



- 必要に応じて洗剤を入れ、ふたを閉める。

予約運転する 予約

運転終了までの時間を予約

おしゃれ着、シワ抑え、槽洗浄コース以外に使えます。

1 洗濯物を入れて

1



- 必要に応じてコースなど運転内容を選ぶ。

●毛布コースで粉末洗剤を使用する場合は、毛布を入れる前に、洗剤をぬるま湯に溶かして槽に流し入れてください。

2



運転終了までの時間を選ぶ



- 1～24時間後まで、1時間刻みで選べます。

●一度使用すると、前回使った時間を表示します。

●所要時間 **(7 ページ)** より長めに設定します。短いとすぐに運転が始まり、予約した時間内に終わらないことがあります。

3



表示水量を目安に洗剤類を入れる (8, 9 ページ)

4

液体洗剤 液体漂白剤

水で薄めて「液体洗剤・液体漂白剤注入口」に入れる

粉末洗剤 粉末漂白剤

ハンカチなどに包み、洗濯物の中央に押し込む

柔軟剤

「ソフト剤注入口」に入れる

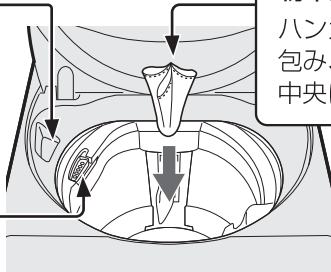

●粉石けんや液体石けんは、予約洗濯に使わないでください。

●ジェルボール型洗剤は、槽に直接入れてください。

5

必ずふたを閉める

- 予約完了。

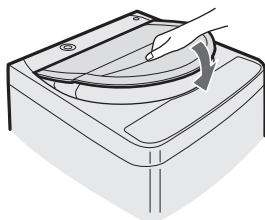

- しばらくすると待機状態になります。



●ふたを開けていると途中で止まります。

●給水・排水条件、衣類の片寄りなどにより、選んだ終了時間を前後することがあります。

予約内容を確認めたいとき



予約

を押す。

運転終了までの時間と運転内容を表示し待機状態に戻ります。

予約後に変更や取消ししたいとき



電源を入れ直して、初めからやり直す。

設定を変更する 1

念入り洗濯に変更する

標準、シワ抑え、プレウォッシュ、ちょっと待って脱水コースは、スタート後「念入り洗濯」に変更できます。

設定のしかた

スタート後、洗い中に



	変更なし(解除)	念入り洗濯
洗い	標準	標準 + 約3分
すすぎ	シャワーすすぎ+ためすすぎ	注水すすぎ2回*
脱水	標準	標準 + 約3分

*すすぎ時間は12~15分長く、使用水量は、約90~105L(15L/分の場合)多くなります。

- 洗い中でも、終わり近くになると変更できません。
- シワ抑えコースの脱水は延長しません。
- プレウォッシュコースにはすすぎが、ちょっと待って脱水コースには脱水がありません。
- 記憶しませんので、ご利用のつど設定してください。

水量を調整する

自動的に決まる水量を、多めや少なめに調整できます。(最高は48L[42L]以上、最低は27L未満にはなりません)

1

電源「切」の状態



を押しながら



反映されるコース

標準・ガンコ汚れ・シワ抑え・プレウォッシュ・ちょっと待って脱水

2

水量で調節する



※「少なめ」でも洗濯量が多い(5.5kg[4.5kg])場合は48L[42L]になります。



標準 → 1段階多め → 1段階少なめ*

3



● 記憶して電源が切れます。

チャイルドロックを設定する

一時停止中もふたが開かないようにロックできます。(小さなお子様がおられる場合などに)

設定のしかた

電源「切」の状態



を押しながら



解除のしかた



を押しながら



チャイルドロックを設定しているときは

- 運転中に一時停止しても、ふたのロックははずれません。
- 運転終了後槽内に水が残っている場合も、ふたのロックははずれません。

チャイルドロック設定中のふたの開けかた

「カチッ」と鳴ってロック解除します。状況により数秒かかる場合があります。音がするまで押し続けてください。

運転中は…

一時停止し

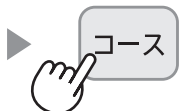

を押しながら



電源「切」の状態ですふたがロックされているときは…

電源を入れ



「L」が消えてから

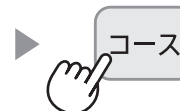

を押しながら



設定を変更する 2

終了音を消す

終了音を消すと、槽洗浄の洗濯槽クリーナー投入のお知らせ音も鳴りません。

設定のしかた	スタート後に		を押しながら	
解除のしかた				

- 終了音は鳴らない
- 終了音が鳴る

ほぐし運転をやめる

脱水後のほぐし運転 **5 ページ** をおこなわないように設定できます。

設定のしかた	電源「切」の状態		を押しながら	
解除のしかた				

- ほぐし運転をおこなわない
- ほぐし運転をおこなう

お手入れする 1

- はずした部品は必ず取り付ける【洗濯物や製品を傷めたり故障の原因】
- フィルター類は消耗品です。破れたときは、お買いあげの販売店でお求めください

糸くずフィルター / 洗濯・脱水槽

使う
たびに

糸くずフィルター

はずして掃除する
【目詰まりするとネットが破れたり
糸くずが取れにくくなる原因】

はずしかた

奥まで指を入れて、つまみの上部を押し下げてかかりをはずし、裏返して糸くずを取り除く。



取り付けかた

下部を穴に差し込んでから上部を押し込む。

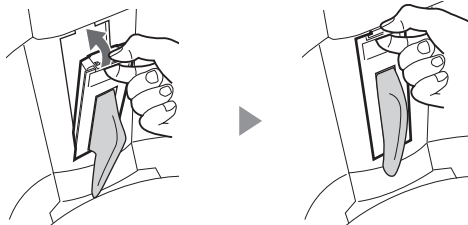

洗濯・脱水槽(ステンレス槽)

よく絞ったやわらかい布で拭く

- さびに気付いたら市販のステンレス用(台所用)洗剤で拭き取る。
- 槽の内側に白い線(洗剤成分と水中の成分が結合したもの)が付くことがあり、放置するとこびり付くことがあります。液体洗剤を使ったり、注水すすぎ2回(「念入り洗濯に変更する」**17 ページ**)を利用すると防げます。
- のりづけした衣類を脱水したあとは、水量「48L[42L]」を選んで運転し、槽ののりを落とす。(給水中に漂白剤を10ml程度入れると効果的)
- 槽洗浄もご利用ください。**20 ページ**



警告



本体各部に水をかけない

【ショート・感電の原因】

本体 / 液体洗剤・液体漂白剤注入口 / 排水口 / ソフト剤注入口 他

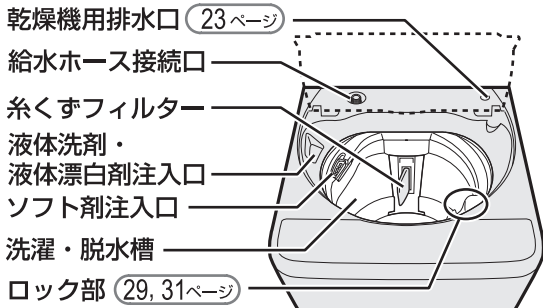

ソフト剤注入口

2~3回の
使用ごとに

予約洗濯の場合はご使用ごとに

- ① 約40℃のお湯約100mlを、注入口に流し入れ、5~10分放置する。
- ② 「時短コース・脱水のみ」を2回繰り返して運転する。

本体

汚れたら

水を含ませたやわらかい布で拭き取る

- 揮発性溶剤・クレンザーなどは使わない。【プラスチック部などが傷む原因】
- 本体やふたなどに洗剤・柔軟剤・漂白剤などが付いたら、すぐに水を含ませたやわらかい布で拭き取る。【放置すると傷む原因】

液体洗剤・液体漂白剤注入口

歯ブラシなどでごみを取り除く

水の出が悪く
なったら

給水ホース接続口

給水ホースをはずしてから歯ブラシなどで、ごみを取り除く

はずしかた

- ① ふたを閉め、蛇口を閉じて電源を入れる。
- ② 「水量」を押してスタート。
- ③ 約10秒後電源を切り、ホースをはずす。

- ホース内に水が残っているので容器で受けてください。



歯ブラシなど
ごみをフィルターの内側へ入れない。

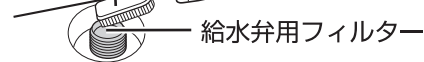

給水弁用フィルター

給水弁用フィルターは必ず取り付ける。

- 給水弁にごみが入って故障することがあります。破れたり、ごみが取れなくなったときは、別売の給水弁用フィルターをお買い求めください。

裏表紙

- 井戸水をご使用の場合は、水中の不純物がたまりやすいため、こまめにお手入れしてください。
- フィルターは先の細いドライバーなどで引き出せます。取り付けるときは、必ず奥まで差し込みます。【確実に取り付けないと、給水弁故障の原因】

設置前や「E3」を表示したとき

排水口

はずして掃除する。
【糸くずがたまると水漏れの原因】

排水口からホースをはずすときは、ぞうきんなどを添えてください。ホース内に水が残っていることがあります。

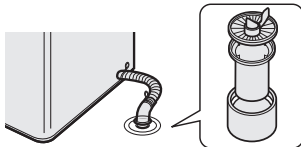

凍結を防ぐ

蛇口を閉めて給水ホースをはずし、ホースと槽内の水を十分に排水する。

凍結したときは

- 水栓と接続部は蒸しタオルで包む
-
- 接続部
水栓
給水ホース (はずしかたは上記参照)

- 給水ホースは約40℃のお湯につける
-

- 約40℃のお湯を入れ、10分程度放置する
-
- 約40℃を2~3L

お手入れする ②

槽洗浄コース

洗濯・脱水槽の汚れやカビ、ニオイが気になるときに。

- 「予約」は使えません。

洗濯物は絶対に
入れないで
ください。



準備

- 別売の洗濯槽クリーナー **裏表紙** または市販の洗濯槽クリーナー
- 槽洗浄中は十分に換気する

1

ふたを閉めたまま



2



槽洗浄



つけ置き時間を表示

3



- ふたをロックして給水を始め、残り時間を表示。

- 必要に応じて **水量** で水量を変更します。

給水

4



一時停止し
洗濯槽クリーナーを
入れる



- 終了音を消すと、洗濯槽クリーナー投入のお知らせ音は鳴りません。

18 ページ

- チャイルドロックを設定しているときは、ふたロックを解除してから洗濯槽クリーナーを入れてください。

17 ページ

5

ふたを閉めて



- 洗濯槽クリーナーを溶かすためのかくはん(約5分)後、約6時間つけ置き洗浄します。その後、注水すすぎ2回・脱水2分で仕上げます。

設置のしかた 1

設置される方へ

「設置のしかた」を必ずお読みになり、正しく設置してください。不具合のないことを確かめてからご使用になる方へお渡しください。

同梱の付属品 **裏表紙** をお確かめのうえ、切った排水ホースなどは、ご使用になる方へお渡しください。

据え付け場所を確認する



警告

浴室など湿気の多い所や風雨にさらされる場所に置かない。

【感電や漏電による火災や故障の原因】

据え付けやアース工事に要する費用は、販売店にご相談ください

● 据え付け前に排水口を掃除する

【排水が悪くなったり異臭の原因】

- 設置後も定期的にお掃除してください。

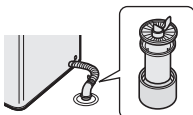

● 壁などから2cm以上離して設置する

- 蛇口や水栓つぎてからも離してください。

● ラジオ、テレビなどは本体からできるだけ離す【雑音の原因】

● 次のような所には、置かない

- 冬期に凍るおそれのある所(水抜きや解凍が必要)
- 直射日光のあたる所【紫外線でプラスチックが傷み破損したり、変形や故障の原因】
- タイルなどのすべりやすい床、ベランダや弱い床、平らでない所【振動や騒音が大きくなったり床を傷める原因】
- ブロックやレンガ、角材の上など不安定な所【振動や騒音、本体が転倒してけがの原因】

例



弱い床



凹凸のある防水パン

水栓を確認する

横水栓

先端の傷に注意
【水漏れの原因】

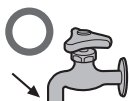

- 水栓つぎてをつけて、ご使用ください。 (25ページ)

分岐水栓 (別売品) 裏表紙

洗濯機専用として使えます。
(取り付けられない水栓タイプもあります)



- 水栓つぎては、不要です。

オートストッパー付き水栓ジョイントをお求めのうえ、付け替えてください。 裏表紙

自在水栓



ここから水漏れ



万能ホーム水栓



先端が弱く、はずれるおそれ



適した蛇口

適さない蛇口

排水口の位置と防水パンを確認する

- 設置場所によっては別売の真下排水つぎてセットが必要になる場合があります。 裏表紙
使いかたは、真下排水つぎてセットの説明書をご覧ください。

排水口の位置 設置場所	本体の真下以外		本体の真下	
	防水パン/床に直置き	台のない防水パン/床に直置き	台付きの防水パン(四隅が高い)	
防水パンの幅(内寸)	(排水口:右) 610mm以上 (排水口:左) 650mm以上	590mm以上		
防水パンの形状	 90mm 排水エルボ	 真下排水つぎて 排水エルボ付きの防水パンの場合は、排水エルボを外して真下排水つぎてを使用する	 真下排水つぎて	
真下排水つぎてセット (真下排水つぎて+据付脚)	—(不要)	○(必要)	○(必要) (真下排水つぎてのみ使用)	

設置のしかた 2

警告



必ず電源プラグをコンセントから抜いておこなう
(濡れた手で抜き差ししない)

プラグを抜く

【感電・けがの原因】

付属の排水ホースについて

本機には、2種類の排水ホースを同梱しています。接続のしかたについては (22~23 ページ) をご覧ください。

● 排水ホースA (長さ1.2m)

- 通常は、この排水ホースのみを本体に接続します。排水口が本体の左または後方にある場合は、下図の通り排水ホースAを本体の外側から引き回して接続してください。

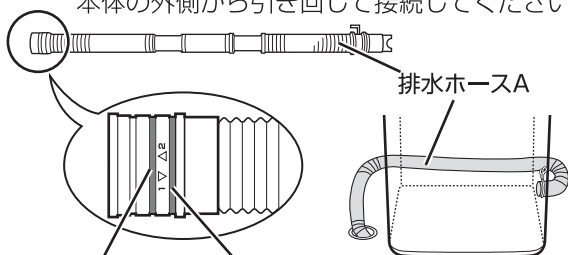

「1▽」が示す溝：本体に接続するとき、ホースクリップを留める位置

「△2」が示す溝：排水ホースBに接続するとき、ホースクリップを留める位置 (23ページ)

● 排水ホースB (長さ0.5m)

- 排水口の位置が左手前など、排水ホースAだけでは届かない場合などに使用します。使用しない場合は、ご転居などに備えて、残ったホースクリップ、取扱説明書、この据付説明書などと共に大切に保管してください。

「ここまで△」：排水ホースA接続するとき、排水ホースAの先端がくる位置 (23ページ)

接続してから本体につなぐ

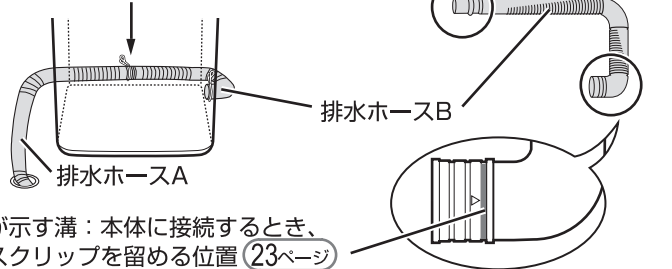

「△」が示す溝：本体に接続するとき、ホースクリップを留める位置 (23ページ)

排水ホースを本体に接続する

通常の場合 ● 排水ホースAのみ使用する

排水ホースAを本体の接続部に差しこむ

- ① ホースクリップをあらかじめ接続位置の近くに通しておく。
- ② 「1▽ △2」の刻印が見えなくなるまで(約20mm) 確実に差し込む。【抜けて水漏れの原因】

- 差し込みにくいときはホースの内側に石けん水をつけてください。

1

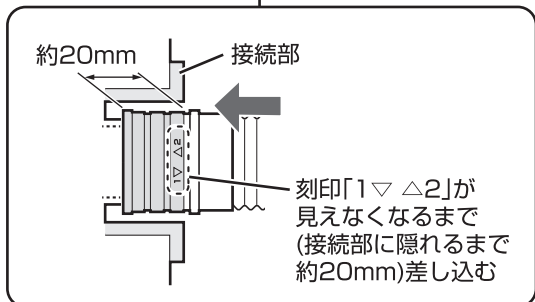
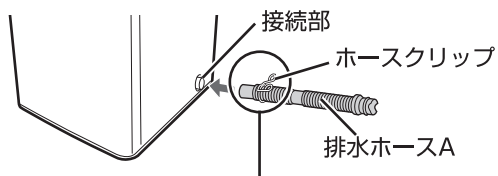

ホースクリップで留める

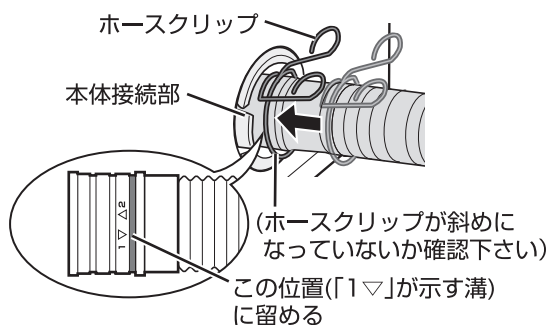

- ホースを軽く引っ張り抜けないことを確認してください。

2

ホースを排水口に接続する

3

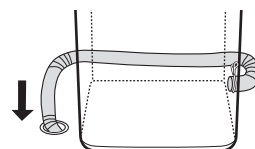

- 排水ホースを本体の下に押し込んだり、本体や脚でつぶさない。【異音や水漏れの原因】
- 排水口からはずれないように、しっかり接続する。【水漏れの原因】
- 排水ホースが鋭利な角に触れないようにする。【ホースに穴が開く原因】

- ご転居などで本体を移動するときは、排水ホースをはずしてください。はずしたときに水滴が落ちる場合があります。移動するときは本体の接続部にタオルなどを詰めることをおすすめします。

排水ホースを本体に接続する(つづき)

排水ホースAだけでは届かない場合 **22ページ**

- 排水ホースA・Bを接続してから、本体に差し込む

排水ホースAとBをつなぐ

- ① ホースクリップをあらかじめ排水ホースAの接続位置の近くに通しておく。
 - ② 排水ホースAの先端がBの目印位置(△の先端)にくるまで差し込む。
- 差し込みにくいときはホースの内側に石けん水をつけてください。

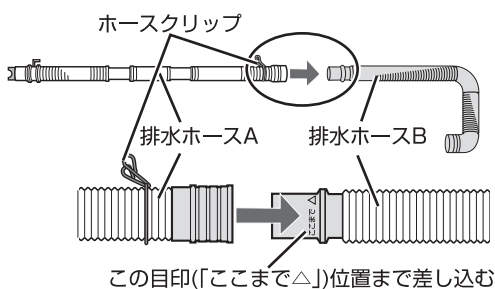

排水ホースBを本体の接続部に差しこむ

- ① ホースクリップをあらかじめ接続位置の近くに通しておく。
 - ② 「△」の刻印が見えなくなるまで(約20mm)確実に差し込む。【抜けて水漏れの原因】
- 差し込みにくいときはホースの内側に石けん水をつけてください。

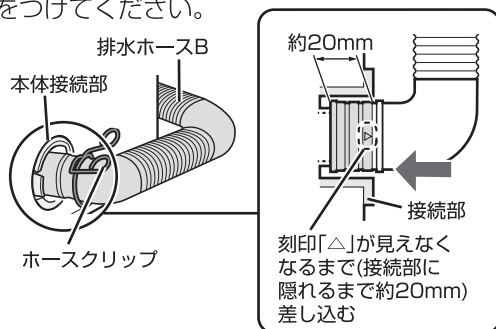

排水ホースA・Bをホースクリップで留める

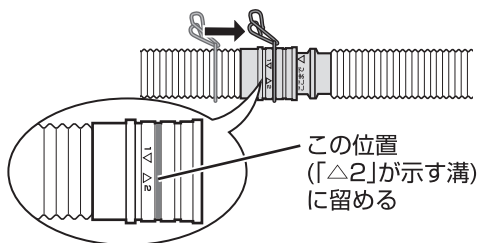

- ホースを軽く引っ張り、抜けないことを確認してください。

ホースクリップで留める

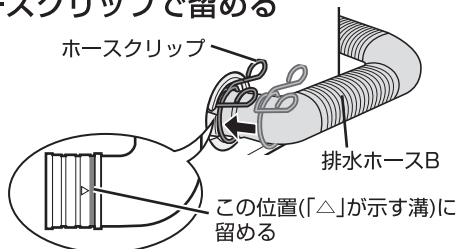

- ホースを軽く引っ張り、抜けないことを確認してください。

ホースを排水口に接続する

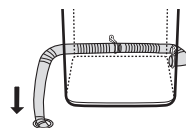

アース線を接続する

- アース端子がある場合



- アース端子がない場合

アース工事をおすすめします。電気工事士によるD種接地工事がが必要です。お買いあげの販売店、または最寄りの電気工事店にご依頼ください。



乾燥機を使用する場合

- 乾燥機用排水ホースを接続する

- ① 本体の乾燥機用排水口のシールを取りはずす。
- ② ホースが長い場合は、図の位置で切断してから本体の排水口にしっかり差し込む(少し固め)。

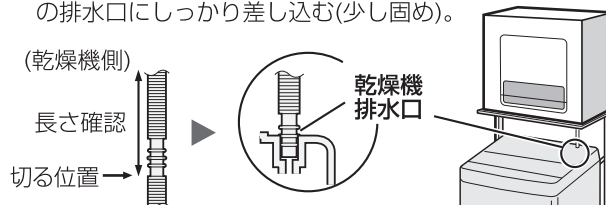

設置のしかた 3



警告



アースを確実に取り付ける。

アース線接続

【故障や漏電のとき、感電の原因】

水平に設置する

がたつきをなくし、水平に設置する。【がたつきや傾きは振動が大きくなったり、運転が途中で止まる原因】

1

がたつきをなくす (4ヵ所の脚が浮かない様、調整ください)

● 調節脚で調節する。

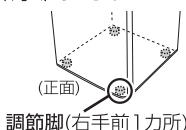

- ① 固定ねじをゆるめる。
- ② 調節脚を回して脚の高さを調節する。
- ③ 固定ねじで確実に締め付ける。

【締め付け不足は、振動、騒音、異音の原因】

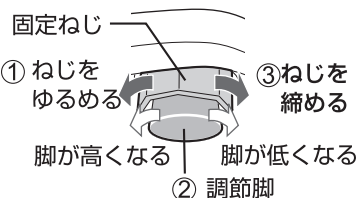

● 必要に応じて脚スペーサー(別売)で調節する。

脚スペーサーセットの使いかた

- 本体の傾きに応じて、脚スペーサーの厚さを変える。
- 固定脚に接着テープで貼り付ける。
- 重ねる場合は3mmを下に。
(逆にするとすき間ができ、正確な高さになりません)

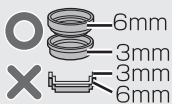

2

もう1度、ガタつかないことを確かめる

① 目で見て、本体が傾いていないか確認。

② 本体上部の対角

A(左前と右後)、B(右前と左後)を押さえ、ガタつきがないか、ゆり動かして確認。

※ガタつく場合は、再度調節脚で調節ください。

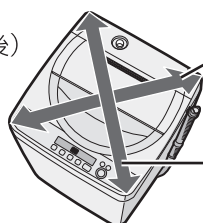

A方向でガタつく。
→調節脚を低くする。

B方向でガタつく。
→調節脚を高くする。



ビジュアルガイドでもご案内しています 裏表紙

こんなとき

排水ホースの処理方法

ホースの処理

高くなる

必ず水平(高さ10cm以下)に設置してください。
【給水が止まらない、運転が止まる、脱水中の異音などの原因】



折れ曲がる

つぎてで折れ曲がりを防ぎます。

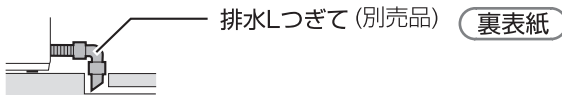

短い

内径3cm以上、長さ1.5m以下のホースで延長できます。

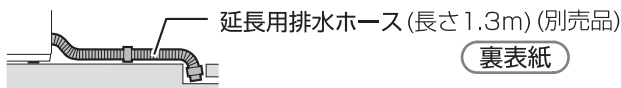

長い

長い場合、くびれた部分(矢印の位置)で切り、先端のスリーブやフックを差し替えます。
(フックは先端にいちばん近くくびれ部分のときのみ)

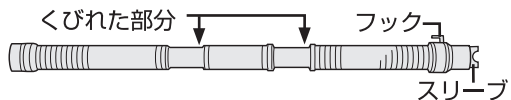

排水口が真下

別売の真下排水つぎてセットを 裏表紙 使います。
【排水不良、水漏れ、異音の原因】

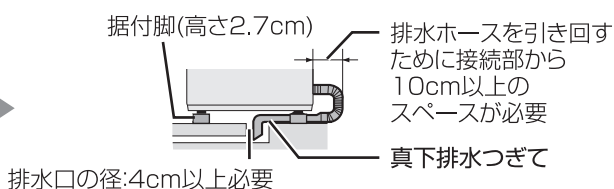

オートストッパー付水栓や、別売のオートストッパー水栓ジョイント、分岐水栓には、水栓つぎてを使わず、直接給水ホースをつないでください。



警告



必ず電源プラグをコンセントから抜いておこなう
(濡れた手で抜き差ししない)

【感電・けがの原因】

給水ホースを取り付ける

本体に給水ホースをつなぐ

- ① 袋ナットを給水ホース接続口にまっすぐあてがい、
- ② 強く締め付ける。
● 袋ナットをホースとともに動かすと、よく締まります。

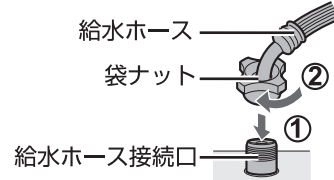

蛇口(横水栓 (21 ページ))に、水栓つぎてを取り付ける

● 横水栓以外については、(21 ページ) をご覧ください。

- ① ねじ(4本)を緩めて蛇口に当てる。

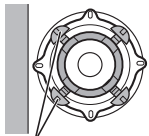

ねじを蛇口の径までゆるめて、中央に押し当てる。

壁側のねじ

- 壁側のねじをあらかじめ調整しておくことで取り付けやすくなります。
- 蛇口の径が大きい(16mm以上)ときは、つぎてリングをはずします。



- ② まっすぐに押し当てながら、ねじを均等にしっかり締め付ける。

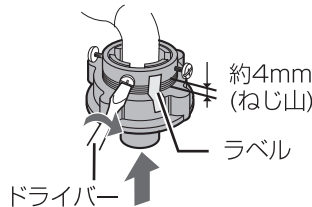

- 水栓つぎては、傾きや緩みなく、蛇口の中央にしっかり固定してください。
- 取り付け直すときは、ねじ山が4mm程度見える状態まで一旦緩めてください。

- ③ ラベルをはがし、ねじ山が1~2mm程度になるまで、締め付けボディを強く締める。
【締め付けないと水漏れの原因】

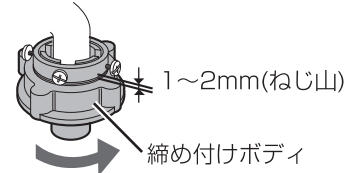

水栓つぎてに給水ホースをつなぐ

● 取り付け前、水栓つぎての接続部を確認し、ごみなどが付着している場合は取り除いてください。

- ① スライダーを引き下げながら
- ② 水栓つぎてにまっすぐ、「カチッ」と音がするまでゆっくり差し込んでから、スライダーをはなす。

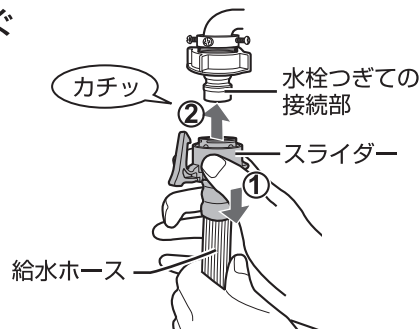

● ロックレバーが、水栓つぎてのツバに確実に掛かっていることを確認してください。

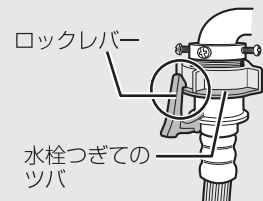

取り付け具合を確認・点検する

本体側

- 給水ホース接続部のぐらつき・ゆるみ、また、ホースの折れ曲がりがないか確かめる。【水圧で水が飛び散る原因】



いったんはずして付け直す

ホースの根元を持って左右に動かし、締め付けを確認。

水栓側

- ホースを引っ張り、傾き、ぐらつき、緩みなどがなく取り付けられている事を確かめる。
- 蛇口を開き、水漏れしないか確認。
水漏れしたときは、給水ホースを一旦はずして、取り付け直してください。(はずしかたは (26 ページ))
それでも水漏れが続く場合は、手順 ② に戻り、水栓つぎてを取り付け直してください。

- 水栓つぎては、長期のご使用でねじが緩んだりすると、水漏れし、水浸しなど思わぬ被害を招くことがあります。定期的に点検してください。

設置のしかた 4

給水ホースのはずしかた はずすときに水が飛び散るため、まずホース内の水を抜く。

1 ふたを閉めたまま蛇口を閉じて



.....

2 水量 → スタート一時停止 → 約10秒後電源を切る



3 給水ホースをはずす

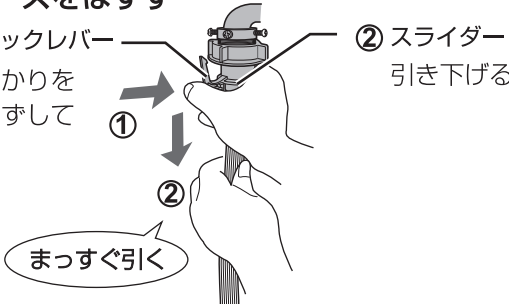

① ロックレバー かけかりをはずして

② スライダー 引き下げる

まっすぐ引く

- ホース内に水が残っていますので、容器などで受けてください。

ご注意 給水ホースは、正しく取り付けないと、水漏れの原因になります。ご注意ください！

- 水栓つぎと給水ホースは、必ず同梱のものか別売品をお使いください。
すでに付いている場合も新しいものに取り換えてください。
- 作りつけの水栓などで、接続部に傷がついていたり、さびやメッキのはがれがある場合は、新しいものに交換してください。また、取り付け前には接続部を確認し、ごみなどが付着している場合は、取り除いてください。【水漏れの原因】
- ホースの抜き差しは、まっすぐにおこなってください。
【ホース内部のパッキン(黒)が傷つき、水漏れの原因】
- ホースはゆっくり差し込んでください。
【ホース内部のパッキン(黒)がねじれて、水漏れの原因】
- ホースや接続部分などに、無理な力がかからないように取り付けてください。
ホースが短い場合は、別売の延長用給水ホースで延長してください。

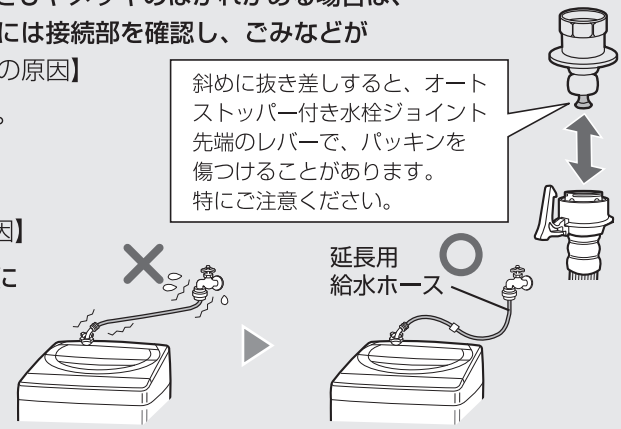

試運転する 設置が終わったら、必ず試運転をおこなってください。

運転中、本体、給水ホースや排水ホースの接続部、排水口などから、水漏れや異常な振動・騒音のないことを確認する。

- 脱水時、高速運転になるまでの間に一時的に振動が大きくなることはありますが、異常ではありません。

標準コース、「洗い」のみ「水量48L[42L]」に設定

1 セレクト → 水量 → スタート一時停止



- 水もれ、異音などが無いことを確認してください。

標準コース、「脱水」のみに設定

2 セレクト → スタート一時停止



- 異音や異常な振動などが無いことを確認してください。

長期使用製品安全表示制度に基づく本体表示について

本体への表示内容

経年劣化により危害の発生が高まるおそれがあることを注意喚起するために、電気用品安全法で義務付けられた以下の表示を本体におこなっています。

【製造年】(本体に西暦4桁で表示してあります)



【設計上の標準使用期間】7年
設計上の標準使用期間を超えてお使いいただいた場合は、経年劣化による発火・けがなどの事故に至るおそれがあります。

設計上の標準使用期間とは

- 運転時間や温湿度など、右記の標準的な使用条件に基づく経年劣化に対して、製造した年から安全上支障なく使用することができる標準的な期間です。
- 設計上の標準使用期間は無償保証期間とは異なります。また、一般的な故障を保証するものではありません。

■標準的な使用条件 JIS C 9921-4による

区分	項目	条件
環境条件	電圧	単相100V
	周波数	50Hz/60Hz
	温度	20℃
	湿度	65%
負荷条件	負荷	標準容量
	コース	標準コース
	給水圧力	0.03~0.8MPa
使用時間および回数	給湯・給水温度	20±15℃
	1日の平均使用回数	1.5回
	1回の使用時間	標準コースの時間
	1年間の使用日数	365日
	1年間の使用回数	1.5回×365日=547.5回/年

経年劣化とは

長期間にわたる使用や放置に伴い生ずる劣化をいいます。

- 設置状況や環境、使用頻度が上記の条件と異なる場合、または、本来の使用目的以外でご使用された場合は、設計上の標準使用期間より短い期間で故障したり経年劣化による発火・けがなどの事故に至るおそれがあります。

保証とアフターサービス

修理を依頼されるときは 出張修理

- 1 「こんなときは？」(29, 30 ページ) や「エラー表示」(31 ページ)などを調べてください。
- 2 それでも異常があるときは使用をやめて、必ず電源プラグを抜いてください。
- 3 お買いあげの販売店に次のことをお知らせください。

- 品名: 全自動電気洗濯機
- 形名: (本書の表紙に記載の形名)
- お買いあげ日(年月日)
- 故障の状態(具体的に)
- ご住所(付近の目印も合わせてお知らせください)
- お名前
- 電話番号
- ご訪問希望日

便利メモ お買いあげの際に記入されると便利です。

販売店名
電話 () —
お買いあげ日 年 月 日

保証期間中

- 修理に際しましては保証書をご提示ください。保証書の規定にしたがって修理させていただきます。

保証期間が過ぎているときは

- 修理すれば使用できる場合には、ご希望により有料で修理させていただきます。

修理料金のしくみ

- 修理料金は技術料・部品代・出張料などで構成されています。

技術料	故障した製品を正常に修復するための料金です。
部品代	修理に使用した部品代金です。
出張料	製品のある場所へ技術者を派遣する場合の料金です。

保証書(別添)

- 保証書は「お買いあげ日・販売店名」などの記入をお確かめのうえ、販売店から受け取ってください。保証書は、内容をよくお読みの後、大切に保存してください。
- 保証期間…お買いあげの日から1年間です。保証期間中でも有料になることがありますので、保証書をよくお読みください。

補修用性能部品の保有期間

- 当社は、電気洗濯機の補修用性能部品を製品の製造打切後、7年保有しています。
- 補修用性能部品とは、その製品の機能を維持するために必要な部品です。

部品について

- 環境への配慮のため、修理に際して再生部品・代替部品を使用する場合があります。また、修理後、交換した部品は当社が任意に回収のうえ適切に処理いたします。

廃棄時にご注意

2001年4月施行の家電リサイクル法ではお客様がご使用済みの電気洗濯機を廃棄される場合は収集・運搬料金と再商品化等料金をお支払いいただき、対象品を販売店や市町村へ適正に引き渡すことが求められています。

一般家庭用以外の目的でご使用になる場合

美容院や美容院・寮・病院など、一日の使用時間が一般家庭に比べて極端に長い場合や、薬品が付着した衣類を洗濯や乾燥する場合には、短期間で部品の交換が必要になることがあります。この場合は、保証期間の対象になりませんので、原則として有料修理となります。お買いあげの販売店にご相談のうえ、定期的な点検を受けてお使いになることをおすすめします。

お客様ご相談窓口のご案内

修理・使いかた・お手入れ・お買い物などのご相談・ご依頼、および万一、製品による事故が発生した場合は、お買いあげの販売店、または下記窓口にお問い合わせください。

ファクシミリ送信される場合は、製品の形名やお問い合わせ内容のご記入をお願いいたします。

※弊社では、確実なお客様対応のため、フリーダイヤル・ナビダイヤルサービスをご利用のお客様に「発信者番号通知」をお願いしています。発信者番号を非通知に設定されている場合は、番号の最初に「186」をつけておかけください。



いつでも便利なWebサービス【シャープオンラインサポート】

ご質問やお困りごとは、気軽にアクセス、しっかりアシスト！

シャープ お問い合わせ

<http://www.sharp.co.jp/support/>

スマートフォンや
携帯電話はこちらから



インターネットから修理のお申し込みや進捗確認も24時間サポート

シャープ 修理相談

<http://www.sharp.co.jp/support/repair.html>

スマートフォンや
携帯電話はこちらから



使用方法のご相談など【お客様相談室】おかけ間違いのないようご注意ください。

受付時間 (年末年始を除く) ●月曜～土曜：9:00～18:00 ●日曜・祝日：9:00～17:00

固定電話、PHSからは、フリーダイヤル

0120 - 078 - 178

携帯電話からは、ナビダイヤル

0570 - 550 - 449

■フリーダイヤル・ナビダイヤルがご利用いただけない場合は…

電話	FAX
050 - 3852 - 5405	06 - 6792 - 5993
〒581-8585 大阪府八尾市北亀井町3丁目1番72号	



修理のご相談など【修理相談センター】おかけ間違いのないようご注意ください。

受付時間 (年末年始を除く) ●月曜～土曜：9:00～20:00 ●日曜・祝日：9:00～17:00

固定電話、PHSからは、フリーダイヤル

0120 - 02 - 4649

携帯電話からは、ナビダイヤル

0570 - 550 - 447

■フリーダイヤル・ナビダイヤルがご利用いただけない場合は…

電話	FAX
050 - 3852 - 5520	06 - 6792 - 3221
〒581-8585 大阪府八尾市北亀井町3丁目1番72号	

■QRコードについて

スマートフォンやタブレット端末のバーコードリーダーで読み取ってください。(読み取れない場合は近傍に表記のアドレスを直接入力してください) 誘導されるサイトおよび動画の視聴は無料ですが、通信料金はお客様のご負担になります。QRコードは株式会社デンソーウェーブの登録商標です。

【ご相談窓口におけるお客様の個人情報のお取り扱いについて】

シャープ株式会社および関係会社は、お客様の個人情報をご相談対応や修理対応などに利用させていただいております。個人情報は適切に管理し、修理業務等を委託する場合や正当な理由がある場合を除き、第三者に開示・提供いたしません。個人情報の開示・訂正、利用訂正等の請求その他お問い合わせは、シャープ株式会社個人情報ご相談窓口にご連絡ください。電話番号：[06-6792-8004 (受付時間：平日、9:00～12:00、13:00～17:00) ただし、祝日など弊社休業日を除く] 個人情報の取扱いの詳細については、<http://www.sharp.co.jp/privacy/index-j.html> をご参照ください。

●所在地・電話番号・受付時間などについては、変更になることがあります。(2017.10)

こんなときは? 1

こんなとき	お調べください	参照ページ
電源がすぐに切れない 電源が入らない	●電源 切 を押すと、約1秒間コースランプすべてが点灯したのち電源が切れます。その間は電源 入 を受け付けません。電源を入れ直したいときはランプがすべて消えてから、操作してください。	5
洗いやすすぎの途中や終わりに パルセーターが小刻みに動く	●洗濯物の片寄りを防いだり、ほぐしたりしています。	—
選んでいないのに、注水 すすぎをおこなっている	●洗剤の入れすぎや泡立ちやすい洗剤の使用などで、脱水中に泡が多量に発生することがあります。その場合、泡を消すための行程(注水すすぎ)を追加します。 ●排水ホースの位置が高くなっていませんか。	— 24
運転が止まったように 見える	●おしゃれ着コースではやさしく洗うため、運転が止まって見えることがあります。	—
脱水の初め低速回転が続く 何度も脱水を繰り返す	●高速回転の前にバランスを整えています。	—
脱水中に給水して すすぎに変わる	●洗濯物の片寄りや多量の泡の発生を検知し、自動修正しているためです。(このまま運転を続けてください) 直らない場合は「E4」または「E19」を表示して止まります。	31
ほぐし運転しない	●ほぐし運転をやめる設定になっていませんか。 ●洗濯量が約4kgより多い場合、衣類を傷めるおそれがあるため、ほぐし運転をおこないません。 ●脱水のみでの運転のときは、ほぐし運転をおこないません。	18 5 5
最終すすぎの水がにごっている 洗濯終了後、洗濯・脱水槽 に白い線が付く	●にごりの原因は、洗剤そのものでなく粉末洗剤の成分(ゼオライト)です。洗濯後、ゼオライトと水の成分が結合し、槽に白い線が付くことがあります。お手入れしてください。	18
洗濯物が傷んだ	●洗濯中、衣類が浮いていませんでしたか。 ●デリケートな衣類を洗濯ネットに入れずに洗いませんでしたか。 ●毛布を大型毛布用丸型ネットを使わずに洗いませんでしたか。	6 6 13
ほとんど絞れない すすげない	●泡が多量に発生すると、内部で抵抗になり脱水回転が妨げられるため、絞れなかったり、すすげなくなることがあります。 <泡発生の原因> 例 ●洗剤の入れすぎ(正しく量る) ●排水ホースの設置不良(適切に設置する)	— 9 24
運転中のふたの 開けかたは?	●「スタート」ボタンで一時停止する。 (脱水のときは、5~15秒後に回転が止まってロックを解除します)	4
ふたが開かない ふたが開いているのに、 ロックがかかって(ロック ピンが出て)おり、ふたが 閉まらない	●運転中に停電したり電源プラグを抜くと安全のためロックします。通電後、電源を入れると開けられます。 ●運転中は「スタート」ボタンで一時停止し、ふたを閉め直します。(無理に閉めると破損します) ●チャイルドロックを設定している(電源を入ると「L」を表示する)ときは、一時停止中や運転終了後に水が残っているとロック解除しません。ふたを開けたいときは、 コース を押しながら 便利 を押してください。	— — 17
運転中にロックしない 運転が終わっているのに ロックしていない状態で 回転している	●故障のおそれがあります。 回転中は危険ですので、絶対に手を入れないでください。 ただちに使用を中止し、修理を依頼してください。	—

電源・洗う・脱水

ふたが開かない・ふたロック

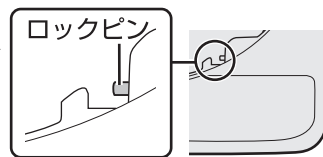

お客様ご相談窓口のご案内 / こんなときは?

こんなときは？ ②

	こんなとき	お調べください	参照ページ
振動・音	水道管や給水弁から音がする	● 水圧が高い場合、音がすることがあります。蛇口を絞って調節してください。	—
	異常な音がする 振動が大きい	● がたつき、傾きはありますか。(据え付け状態を確認) ● 排水ホースは正しく処理していますか。	24 24
	槽を動かすと水の音がする (「シャワシャワ」音)	● 衣類が片寄っていませんか。 →「スタート」ボタンで一時停止し、片寄りを直して、再スタートしてください。 ● 脱水時のバランスをとるための液の音です。	—
	脱水のはじめに音がする (「パチッパチッ」音)	● 脱水の水が槽に当たって発生する音です。	—
	脱水中、動作と停止を繰り返すような音がする	● 適切な回転数を保つため、間欠運転をおこなっています。	4
その他	脱水の途中から音が 変わる	● 脱水後「ほぐし運転」をおこなっているためです。	5
	室内の照明が一瞬暗くなる ことがある	● ご家庭のコンセント回路によっては、モーター始動時に一瞬電圧が低下します。(専用のコンセント回路のご使用をおすすめします)	—
	ラジオ、テレビに雑音が入ったり、映像が乱れる ことがある	● ラジオ、テレビからできるだけ離してください。	—
	床に脚の跡がつく	● 塩化ビニールの床に設置している場合、床材の成分でゴム製の脚の色が移ることがあります。 別売の洗濯機用トレーのご使用をおすすめします。	裏表紙
	水栓から水が漏れる	● 給水ホース、水栓つぎでの取付け状態を確認してください。	25,26

仕様

形名	ES-G4E5	ES-G5E5
電源	100V 50/60Hz共用	
標準洗濯・脱水容量	4.5kg (乾燥布質量)	5.5kg (乾燥布質量)
標準水量	42L	48L
標準使用水量	95L(標準コース)	98L(標準コース)
電動機定格消費電力	370/440W	380/450W
運転音	洗い時40dB 脱水時48dB	
洗濯の方式	うず巻式	
水道水圧	0.03~0.8MPa	
外形寸法*	幅565×奥行540×高さ890(mm)	
製品重量	30kg	

※幅には排水ホースを、高さには給水ホースを含む。

条件によっては、最大で設置幅640mm、奥行560mmが必要な場合があります。

● 上表は、日本電機工業会自主基準による。

● 電源プラグを差し込んだ状態で電源スイッチを「切」にしたときの待機時消費電力は0(ゼロ)です。

● 本機はヘルツ(Hz)フリーです。転居により電源周波数が変わっても、部品の取り換えや調整は不要です。

エラー表示

●点灯・点滅している進行表示(「洗い」「すすぎ」などのランプ)を急速点滅させながら、以下の表示でお知らせします。

表示・お知らせ内容	お調べください	原因を取り除いて再スタート
E1 給水できない	<ul style="list-style-type: none"> ●蛇口を開けましたか。 ●断水していませんか。 ●給水弁用フィルターが詰まっていますか。(19ページ) 	「スタート」を押す
給水が止まらない	<ul style="list-style-type: none"> ●排水ホースの位置が高くありませんか。(24ページ) ①電源を切り、排水ホースを水平(高さ10cm以下)にする。 ②電源を入れ直し、排水してから洗濯を続ける。 	
E2 ふたが開いている	<ul style="list-style-type: none"> ●ふたをきっちり閉めていますか。 	ふたを閉める
E3 排水できない	<ul style="list-style-type: none"> ●排水口が詰まっていますか。(19ページ) ●排水ホースがつぶれていたり長すぎませんか。 ●排水位置が10cm以上であったり、ホースの先がふさがっていますか。(24ページ) ●排水ホースを3m以上に延長していませんか。 	「スタート」を押す
E4 脱水できない	<ul style="list-style-type: none"> ●本体が傾いたり、がたついていませんか。 ●洗濯物がはみだしかけていませんか。 ●洗濯物が片寄っていませんか。(特にジーンズや厚手の衣類などは片寄りやすい)  <p>※ チャイルドロック設定中は、ふたロックを解除してからご確認ください。(17ページ)</p>	ふたを閉める 約15秒後(残水状況によっては約1分後)に回転を始める。
E ◀▶ 19 交互に表示	<ul style="list-style-type: none"> ●排水事情が悪くありませんか。(「E3」参照) ●洗剤を入れすぎていませんか。 	「スタート」を押す
E ◀▶ 21 交互に表示	<ul style="list-style-type: none"> ●ふたのロック部に、布などが挟まっていますか。(ふたロック部の位置は(19ページ)) 	ふたを閉め、「スタート」を押す
E ...	●電源をいったん切り、1分ほどしてから入れ直します。再度同じ表示をするときは故障のおそれがありますので、電源プラグを抜き、すぐに点検・修理を依頼してください。	

エラー表示

愛情点検



長期で使用する場合は商品の点検を!
こんな症状はありませんか?

- ときどき運転しないときがある。
- 運転中、ふたのロックがかからない。
- 水漏れする。(ホース・水槽・水栓つぎてなど)
- こげくさいにおいがする。
- 運転中に異常な音や振動がある。
- さわるとピリピリ電気を感じる。
- 電源コード、プラグが異常に熱い。

事故防止のため使用を中止し、電源プラグをコンセントから抜き、必ず販売店に点検をご依頼ください。なお、点検・修理に要する費用は販売店にご相談ください。

- 左記症状がなくても、お買いあげ後5年程度たちましたら、安全のためや能力低下を防ぐため、点検をおすすめします。点検費用については、販売店にご相談ください。

こんなときは? / 仕様 / エラー表示

付属品

給水ホース (1組)

25, 26 ページ

長さ0.8m

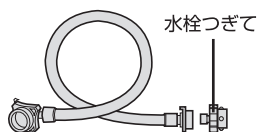

排水ホースA (1本) 22 ページ

長さ1.2m



排水ホースB (1本)

22 ページ

長さ0.5m

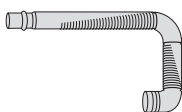

ホースクリップ

(2個) 22, 23 ページ



印刷物付属品 (各1部)

- 取扱説明書※
- 据付チラシ※
- 洗濯表示チラシ※
- 保証書

※当商品は日本国内向けであり、日本語以外の説明書はありません。

This model is designed exclusively for Japan, with manuals in Japanese only.

別売品

下記の部品、流通コードおよび希望小売価格は、2017年11月現在のもので変更する場合があります。詳しくは、お買いあげの販売店または以下のシャープホームページにてご確認ください。
洗濯機・別売オプション品ページ <http://www.sharp.co.jp/support/washer/option.html>

延長用給水ホース

付属の給水ホースにつぎ足して使用します。

1m用	流通コード 210 360 0110	1,300円+税
2m用	流通コード 210 360 0111	1,750円+税
3m用	流通コード 210 360 0112	2,000円+税
5m用	流通コード 210 360 0113	2,750円+税

給水ホース

水栓つぎては付属していません。オートストッパー付き水栓ジョイントとともにお求めください。

0.5m用	流通コード 210 360 0291	1,300円+税
1 m用	流通コード 210 360 0187	1,800円+税

オートストッパー付き水栓ジョイント

直形ノズル YSP-2A	2,500円+税
L形ノズル YSP-2L	3,000円+税

分岐水栓

流通コード 211 425 0164	5,700円+税
--------------------	----------

脚スペーサーセット

(高さ6mm・3mm 各2個、接着テープ 3枚)
流通コード 210 413 0130
600円+税

排水Lつぎて

排水ホースのコーナー処理に。
流通コード 210 247 0062
1,250円+税

延長用排水ホース(長さ1.3m)

流通コード 210 360 0575
2,000円+税

真下排水つぎてセット

(据付脚 高さ2.7cm 4個同梱)
排水口が本体の下にある場合に。
ES-MH2 2,000円+税

洗濯機用トレイ

床を結露による水滴から守ります。
(排水口はなく防水パンとは異なります。
防水パンについては住設機器メーカーなど
にお問い合わせください)

幅570 奥行570 高さ10(mm)
流通コード 210 416 0064
3,700円+税

大型毛布用丸型ネット

(直径45cm×高さ41cm)
流通コード 210 931 0008
4,200円+税

給水弁用フィルター

流通コード 210 337 0217
300円+税

糸くずフィルター

流通コード 210 337 0474
600円+税

洗濯槽クリーナー(塩素系)

石けんかすなどの汚れ
落とすに。

ES-C 2,000円+税

衣類乾燥機用ユニット台

KD-3S3 14,700円+税

お問い合わせ先

お問い合わせの前にもう一度「こんなときは？」(29~30ページ)、
「エラー表示」(31ページ)をご確認ください。

お客様ご相談窓口(28ページ)より
お問い合わせください。

■製品の「よくあるご質問」への回答を
24時間音声ガイダンスでご案内
(電話オペレーターにはつながりません)

自動音声案内 フリーダイヤル
(携帯電話からもご利用いただけます)

0120-001-252

Webもご活用ください。

(機種により対応していない項目もあります)

シャープ お問い合わせ 検索

<http://www.sharp.co.jp/support/>



故障診断ナビ

症状別での故障診断など



ビジュアルガイド

操作手順の動画や写真での
ご案内など

<http://www.sharp.co.jp/support/visualguide/index.html>



Q&A情報 よくあるご質問

お問い合わせの多いご質問や、アドバイスなど



上手な家電製品の使い方

お手入れのしかたなど

シャープ株式会社

本 社 〒590-8522 大阪府堺市堺区匠町1番地
健康・環境システム事業本部 〒581-8585 大阪府八尾市北亀井町3丁目1番72号



[J-Moss 対応について]
http://www.sharp.co.jp/corporate/ecol/data_list/greenseal/jmoss/index.html

Printed in China
TINSJA943QBRZ 9KNB12A004343J 17L-②