

SHARP®

ドラム式電気洗濯乾燥機

家庭用

取扱説明書

形名

据付説明付き

イー エス ジー

ES-G111

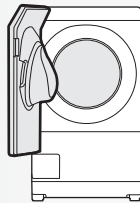

(ドア左開き)
ES-G111-NL

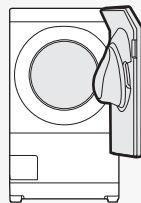

(ドア右開き)
ES-G111-NR

ご購入ありがとうございました。まことにありがとうございました。

- この取扱説明書をよくお読みのうえ、正しくお使いください。
ご使用前に「安全上のご注意」を必ずお読みください。
- この取扱説明書(据付説明付き)は、保証書・据付チラシとともにいつでも見ることが出来る所に必ず保存してください。
- 設置のさいには「設置のしかた」をご確認ください。
- ご転居や配管清掃後などの再設置に備えて、輸送用固定ねじ、輸送用固定ねじ取りはずしスパナ、水準器とともに、必ず保存してください。

製品登録のお願い

オンラインでの各種サポートサービスをご利用いただくために、シャープの会員サービス(COCORO MEMBERS)でご愛用製品の登録をお願いします。

<https://cocoromembers.jp.sharp>

(登録無料)

スマートフォンはこちらから



プラズマクラスターロゴおよびプラズマクラスター、Plasmaclusterは、シャープ株式会社の登録商標です。

もくじ

ページ

準備と確認

安全上のご注意	2
各部のなまえ(本体/付属品)	4
ご使用前に	5
操作パネルの見かた(チャイルドロック)	6
コースの紹介(エコ運転)	10
洗濯物を準備する	12
洗剤類の使いかた (洗剤類の使用量/のりづけのしかたなど)	14
洗濯・乾燥の流れ	18

使いかた

洗濯する/洗濯～乾燥する (標準/おうち流/時短/ガンコ汚れ/シワ抑え/ 香りプラスコース)	20
乾燥する (標準/おうち流/時短/シワ抑えコース)	23
自分だけのコースを登録する (おうち流コース)	24
気になる汚れの予洗いに (サッと予洗いコース)	25
おしゃれ着などを洗う (ホームクリーニングコース)	26
プラズマクラスターで衣類を消臭・除菌 (消臭コース)	28
毛布やカーペットカバーなど大物に (毛布コース)	30
「脱水だけ」など個別に設定する 予約運転する	33
ふる水を使う	34
	35

必要なとき

設定を変更する (終了音の消しかた/脱水立ち上がり調整/初期化など)	38
お手入れする (フィルター類/洗剤ケース/ふる水ポンプ)	41
ドラムなどを清潔に (槽クリーンコース)	46
ドラムの汚れやにおいが気になったら (槽洗浄コース)	47
設置のしかた (事前確認/輸送用固定ねじ/排水ホース/ 水平設置/給水ホース/試運転)	49
保証とアフターサービス	58
お客様ご相談窓口のご案内	59
こんなときは?	60
コースの詳細	68
仕様	69
エラー表示・お知らせ表示	70
別売品	

裏表紙

安全上のご注意

人への危害、財産への損害を防ぐため、お守りいただくことを説明しています。

■誤った使いかたで生じる内容を次のように区分して、説明しています。

 **警告** 「死亡または重傷を負うおそれがある」内容。

 **注意** 「軽傷を負う、または財産に損害を受けるおそれがある」内容。

警告 火災や感電、けがを防ぐために

電源や電源プラグ・コードは



-  ● 傷んだものは使わない
- 束ねない、無理に曲げない
- 傷付けない、加工しない
- 重いものをのせない、挟み込まない
- 引っ張らない、ねじらない
- コードを持って抜かない
- ぬれた手で抜き差ししない
- コンセントの差し込みが緩いときは使わない
(感電・ショート・発火の原因。破損の場合はお買いあげの販売店へ修理のご相談を)

-  ● 交流100V、定格15A以上のコンセントを単独で使う(電源や定格が異なったり、他の器具と併用すると分岐コンセント部が異常発熱して発火の原因)
- 電源プラグの刃および、刃の取付面にほこりが付着している場合はよく拭く(火災の原因)

本体・ドラム(洗濯・脱水槽)は

-  ● 子供には触れさせない
- 近くに台を置かない
(ドラム内に閉じ込められたりやけどやけがの原因)
チャイルドロックの設定方法は [9 ページ](#)
- ドア取付金具(ヒンジ部) [4 ページ](#) の近くに手を置いたまま、ドアを開閉しない
(ドアと本体の間に手や指を挟んでけがをする原因)
- 改造しない。また修理技術者以外の方は、分解したり修理をしない
(火災・感電・けがの原因。点検や修理はお買いあげの販売店にご相談を)

据え付けは

-  ● 浴室など湿気が多い所や風雨にさらされる場所に置かない
(感電や漏電による火災の原因)
-  ● アースを確実に取り付ける
(故障や漏電のときに感電の原因)
アース工事は販売店または、最寄りの電気工事店にご相談を



次のような衣類は(洗濯後でも)絶対に乾燥しない (油の酸化熱による自然発火や引火の原因)

-  ● 油や溶剤などが付いた衣類
● 食用油・動植物系油・機械油・灯油・ガソリン・軟膏・ベンジン・シンナー・アルコール・ドライクリーニング油・美容オイル(ボディオイル・エステ系のオイル)など
- 発泡ウレタン(スポンジ類)・ポリプロピレン繊維・樹脂(セルロース系)・手芸用ボンドなどを使ったもの



異常と感じたときは

-  ● 動かなくなったら、事故防止のためすぐに電源プラグを抜いて、お買いあげの販売店に必ず点検・修理を依頼する
(感電や漏電・ショートなどによる火災の原因)
- ドアのロックがかからない場合は、ただちに電源プラグをコンセントから抜き、修理を依頼する(けがの原因)

お手入れのさいは

-  ● 本体各部に直接水をかけない
(ショート・感電の原因)
-  ● 必ず電源プラグをコンセントから抜く
(感電やけがの原因)
プラグを抜く

その他

-  ● ガソリン・灯油・ベンジン・シンナー・アルコールなどの引火物や、それらが付着した洗濯物を絶対にドラムに入れたり近付けない
(火災・爆発の原因)
- プラスチック部には絶対に火気を近付けない
(火災の原因)
-  ● 付属の水準器は子供の手の届かないところに置く(誤って飲み込み窒息する原因)

必ずお守りください



■お守りいただく内容の種類を次の図記号で説明しています。



してはいけないこと。



しなければならないこと。



注意

漏電やけがを防ぎ家財などを守るために

洗濯・脱水・乾燥できないものは



- 防水性の衣類やシート
 - ・レインコート・サウナスーツ・ウィンドブレーカー・ダウンジャケット・スキーウェア・理美容用クロス・自転車や自動車などのカバー・オムツカバー・寝袋・防水シーツ・防水エプロンなど
- カーペット・水を通さないカーペットカバーやマット類(裏にゴムなどが付いているもの)
- 毛布洗いネットを使用しない



防水性のもは入れない

(水が抜けられないため脱水中に異常振動を起こし、本体の転倒・損壊でけがをしたり、衣類や床・壁などの損壊、水漏れ被害の原因)

※衣類の取扱表示をご確認ください

水漏れに注意



- 糸くずフィルターは、必ず確実に取り付け使用する
- 洗濯前は必ず蛇口を開いてホースの接続を確認する
- 運転後は、必ず蛇口を閉じる

(水漏れして床が水浸しになる原因)
(ねじがゆるんだり、ホースのロックレバーが確実に掛かっていないと水漏れして(水浸しなどの)思わぬ被害の原因)
(万一の水漏れを防ぐため)

ドアやロックは



- ロックされたドアを無理に開けない
- ドアを閉めるとき、衣類などを挟まない
- ドアにぶらさがったり無理な力を加えない

(ドアやロック機構部が破損して、予期せぬけがの原因)
(水漏れなど故障の原因)
(本体の故障や水漏れの原因)

電源プラグは



プラグを抜く

- 電源プラグを抜くときは、電源コードを持たずに、必ず先端の電源プラグを持って引き抜く(感電やショートして発火の原因)
- 長期間ご使用にならないときは、必ず電源プラグをコンセントから抜く(絶縁劣化による感電や漏電・火災の原因)

温度に注意



- 温水を使用する場合、50℃以上のお湯は使用しない

(プラスチック部品の変形や傷みによる感電や漏電の原因)



- 衣類は、運転が終わってから取り出す

(乾燥中はドラム・衣類・ドアが高温になっており、やけどをするおそれがあります。終了直後に衣類を取り出さないでください)

その他



- 本体の上のぼったり、壊れやすい物を置かない
- 運転中は、本体の下に手足などを入れない
- 用途外には、使用しない
- 運転中は、乾燥フィルターをはずさない

(変形・破損によるけがや運転時の振動により、置いた物が落下・破損する原因)
(電気部品・回転部があり、けがや感電の原因。とくに置台などを使用すると床面とのすき間が大きくなります。ご注意ください)
(洗濯乾燥機本来の用途以外のものの洗濯・脱水・乾燥をしない。異常振動を起こすなど、本体の損壊や、けがの原因)
(けがや本体破損の原因)



- リサイクル処理などのために一時的に保管するときは、ドアのガラスを取りはずす

(子供が閉じ込められるおそれがあります。ドアのねじをすべてはずし、ガラスを取りはずす)

その他のご注意

- 糸くずフィルターと乾燥フィルターを確実に取り付ける
- ポケットの中からは取り出す
- 洗濯物を出し入れするときに、ドアパッキンを傷付けない
- 乾燥運転中や終了後はドラム・衣類・ドアなどが高温になることがあるため注意する
- 投入口を揺すらない
- 本体やドアに洗剤類が付いたらすぐ拭き取る
- ドアパッキンやガラス面の糸くず・毛髪などは取り除く

各部のなまえ

右開きタイプをお買いあげのお客様へ
この説明書は左開きタイプで説明して
います。右開きタイプは、ドアの開く
方向が逆になります。



本体

据え付けに関するなまえは 5 ページ

洗剤ケース(内部) (16, 43ページ) **給水ホース接続口** (44ページ)

ふろ水給水口/ふろ水ポンプのコード位置(本体側) (35ページ)
●シールの下に内蔵しています。ご使用のさいはシールをはがしてください。

乾燥フィルター(前/後) (42ページ)

電源スイッチ (6ページ)

操作パネル (6, 7ページ)
●電源を入れる则表示します。

温風吹出口

ドラム(ステンレス槽) (44ページ)

ドアパッキン (43ページ)

ふろ水ポンプを掛ける位置 (37ページ)
●両側にあります。

ドア (18, 43ページ)

ドラム内ライト (19ページ)
●電源が入っているときにドアを開けると点灯します。

糸くずフィルター (41ページ)

ふたを持ち上げて開ける。

とって
手前に引くと開く

●ドアのヒンジ部や本体の間に手をはさまないように、ご注意ください。(2ページ)
●ドアにぶら下がったり、無理な力をかけないでください。
【ドアが閉まりにくくなったり、異音破損の原因】

付属品

洗濯キャップ (1個)
(裏表の区別はありません)

(12, 31ページ)



印刷物付属品(各1部)

●取扱説明書※ ●据付チラシ※ ●保証書

※当商品は日本国内向けであり、日本語以外の説明書はありません。

This model is designed exclusively for Japan, with manuals in Japanese only.

据付用付属品

●転居時の輸送や据え付けのときに必要です。未使用の部品も必ず保管してください。

給水ホース (56ページ)
(1組)
長さ0.8m

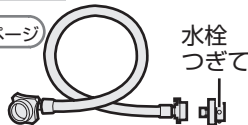

外部ホース (54ページ)
(1本)
長さ0.8m

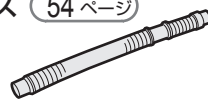

●ホースクリップ
(1個)



水準器 (55ページ)
(1個)



輸送用固定ねじ (53ページ)
(上用2本) (下用2本)



輸送用固定ねじ取りはずしスパナ
(1個) (53ページ)



ビスシート (53ページ)
(2枚入×2組)



ふろ水 別売のふろ水ポンプが使えます (35ページ) 裏表紙

ご使用前に

「設置のしかた」にしたがって
正しく設置してください。



据え付けの確認

詳しくは「設置のしかた」**【49～57ページ】**をご覧ください

据え付け状態が悪い場合は、お買いあげの販売店または設置した業者にお問い合わせください。

各部のなまえ／ご使用前に

水栓つぎて/給水ホース【水漏れの原因】

- 給水ホースと水栓つぎては新しいものに取り替えていますか？またはオートストッパー付き水栓ジョイントに付け替えていますか？
- 取り付けに緩み・ぐらつき・傾きはありますか？
- 給水ホースにねじれ・引っ張りなどはありませんか？
- 給水ホースが水栓つぎての根元まで挿入されていますか？（給水ホースがはずれることがあります）

チェック

輸送用固定ねじ【異常な振動の原因】

- 輸送用固定ねじ(上用2本、下用2本)をはずしましたか？

チェック

輸送用固定ねじ

(上用2本)

(下用2本)

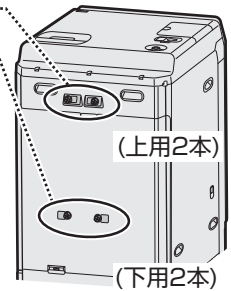
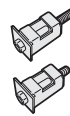

はずしたあと、
ビスシートを貼る



本体【異常な振動の原因】

- ガタつきませんか？ 水平ですか？
- 調節脚の調節後は、調節脚固定用ねじで締め付けましたか？

チェック

水準器で水平を確認

水準器を置く位置は

55ページ



基準点

気泡

気泡に基準点が入れば水平

電源コード

- 延長コードは使わないでください。

【発煙・発火の原因】

アース線

- 確実に取り付けてください。

【故障や漏電による感電の原因】

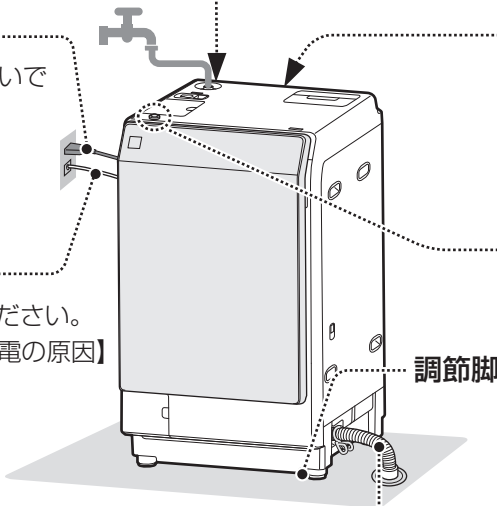

調節脚

排水ホース【排水できなったり、ホース破れの原因】

- 高く持ち上がっていませんか？ (10cm以下に)

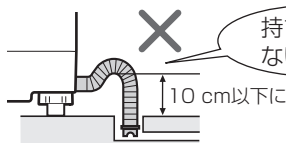

持ち上がらないように

- 本体の下に押し込んでいませんか？

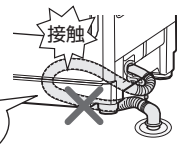

機構部に当たると破れる

チェック

初めてお使いになる前に「乾燥試運転」をおこなってください

乾燥の使いはじめにゴムなどのにおいがする場合があります。「乾燥試運転」で軽減できます。

1



- 洗濯物や洗剤を入れないでください。
- においが気になるときは2回繰り返してください。

2

終了後、ドアを開けておく

ドラムやドアが高温になります。特に小さなお子様には十分にご注意ください。

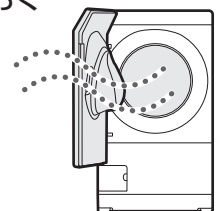

操作パネルの見かた 1

操作パネルの各部のなまえ

電源スイッチ

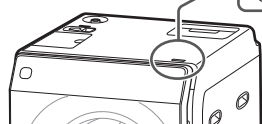

電源 入/切

運転が終わると自動的に切れます。
電源を入れたまま放置すると、
5分後に切れます。

数字表示部の表示

洗剤量目安表示 (14 ページ)

(例) 洗剤 0.3 杯



残り時間目安

(例) 残り 2時間30分



予約時間 (34 ページ)

(例) 9時間後に運転終了



エラー表示・お知らせ表示

(70, 71 ページ)

(例) E02エラー



シワ防止運転 (19 ページ)



乾燥終了後、置きジワを防ぐ
ためにシワ防止運転をします。
(2分ごとに約30秒ドラムが
回転し、「残り」表示が点滅)

チャイルドロックキー (9 ページ)

チャイルドロック設定中に
ドアロックの解除ができます。

3秒タッチ
チャイルド
ロック



洗い すすぎ
ふる水

予約

洗い

すすぎ

脱水

乾かす



ライトキー (19 ページ)

予約キー (34 ページ)

運転終了までの時間を予約できます。

ふる水キー

ふる水のご利用には、別売のふる水ポンプセットが必要です。

裏表紙

- お買い上げ時の初期状態では、ふる水キーを表示しません。ふる水を利用するためには、「設定モード」から設定変更をおこない、ふる水キーを表示させてください。設定変更のしかたや使いかたについては、(35~37 ページ) をご覧ください。

CHECK 操作前のご確認

- ✓ 操作パネルが汚れていたり、水や洗剤、柔軟剤などが付いたときは、水を含ませたやわらかい布で拭き取ったあと、から拭きしてください。
- ✓ ゴム手袋やばんそうこうなどをしていると操作できません。指で直接操作してください。

- 電源が入っていないときは、操作部は見えません。
- 電源を入れると、操作できるキーを表示します。
- キーをタッチするごとに、その時点で操作できるキーを表示します。
- ドアが開いているときは、キーの操作ができません。

運転切替 キー (10, 11 ページ)

キーにより、選べるコースが異なります。選択中の運転切替キーは青色に点灯します。

- 洗濯** 標準・おうち流・時短・サッと予洗い・ガンコ汚れ・ホームクリーニング・毛布・香りプラス・槽洗浄
- 洗~乾** 標準・おうち流・時短・ガンコ汚れ・毛布・シワ抑え・槽洗浄
- 乾燥** 標準・おうち流・時短・ホームクリーニング・毛布・シワ抑え
- Ion** 槽クリーン・消臭

エコ表示 (11 ページ)



ECO

標準	おうち流	時短	サッと予洗い
ガンコ汚れ	ホームクリーニング	毛布	槽クリーン
シワ抑え	香りプラス	槽洗浄	消臭
洗濯	洗~乾	乾燥	Ion

チャイルドロック

チャイルドロック表示

(9, 71 ページ)

スタート
一時停止

スタート・一時停止 キー

ドアロック

プラズマクラスターイオン表示

プラズマクラスターイオン放出を含む運転を選ぶと点灯します。放出中は点滅します。

ドアロック表示

運転中や運転終了後のシワ防止運転中はドアをロックし、「ドアロック」表示が点灯します。ドアロック中は、「スタート」キーをタッチしてドアを開けます。

例

洗い15分
注水すすぎ3回
脱水自動
乾燥90分

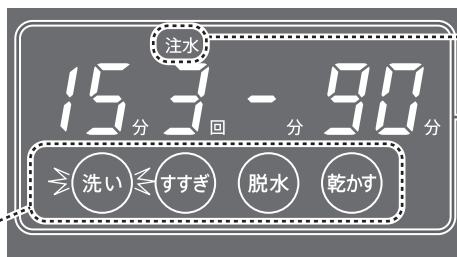

注水すすぎ：点灯
ためすすぎ：消灯

運転内容／進行表示

選んだ行程の運転内容キーと、各行程の時間・回数を表示します。「—」表示は自動運転を表します。運転中は進行中の運転内容キーが点滅します。

運転内容 キー

(22, 24, 33 ページ)

タッチするたびに時間・回数が変わります。

●各コースの運転内容や所要時間 などの詳細は (68, 69 ページ)

操作パネルの見かた 2

操作と表示 (「洗濯～乾燥／標準コース」の表示例)

1 電源を入れると

「洗濯～乾燥／標準コース」が選択された状態 (初期状態)

- このまま「スタート」をタッチすると、「洗濯～乾燥／標準コース」の自動運転ができます。



- 選択可能なキーやコースのみ表示します。
- 青点灯しているキーが選択されている運転切替キーです。
- 点滅しているコースが選択されています。

- 使いたい運転切替キー(「洗濯」「洗～乾」「乾燥」「」キーのいずれか)をタッチし、コースを選ぶ。

「洗濯～乾燥」の場合

タッチすること、
コースが順に点滅します。

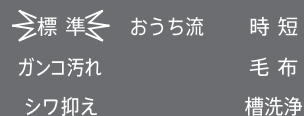

標準 ▶ おうち流 ▶ 時短 ▶ ガンコ汚れ ▶ 毛布 ▶ シワ抑え ▶ 槽洗浄 ▶ 標準 ▶ …

2 運転中



- 終了した行程は、「洗い」終了、「すすぎ」中 ▶ 「すすぎ」終了、「脱水」中

順次消灯します。



3 運転終了

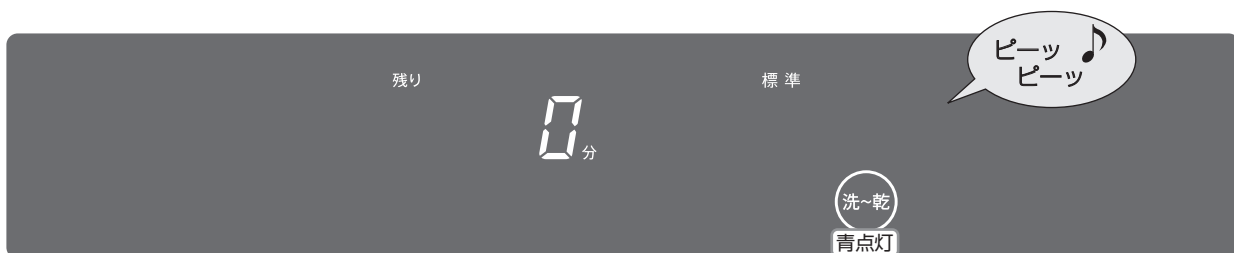

各運転切替キーでの表示(「洗濯～乾燥」は 8 ページ)

●「洗濯」の場合
20 ページ

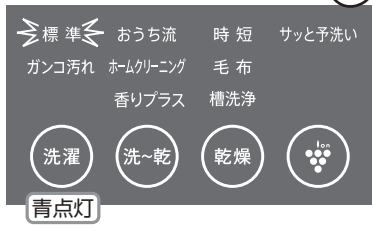

「洗濯」キーで選べるコースを表示

●「乾燥」の場合
23 ページ



「乾燥」キーで選べるコースを表示

●「槽クリーン」「消臭」
の場合 28, 46 ページ



「槽クリーン」キーで選べるコースを表示

チャイルドロックの設定のしかた

電源が切れているときにも
ドアが開かないよう設定できます。

1

電源「切」の状態、電源スイッチを「ピーッ」と鳴るまで長押しする(約4秒)



▶ 「設定モード」に入る 38 ページ

2



OFF

設定していない(初期状態)
現在の設定内容を表示

3

続けてタッチして変更する



OFF

設定していない

ON

設定する

4

① 「スタート」キーを押す



② 電源を切って、再度電源を入れる

③ 「チャイルドロック」キーを3秒以上押す

▶ 設定完了

※ 「OFF」設定の場合は、

① 「スタート」キーを押して設定完了

チャイルドロック中は

▶ **チャイルドロック** を表示

- 電源が切れているときも、ドアをロックします。
- 運転中に一時停止しても、ドアのロックははずれません。

チャイルドロック中の
ドアの開けかた







3秒以上タッチする

- ロックがはずれてドアが開けられます。
- ドアを閉めて、再度3秒以上押すと再びチャイルドロックがかかります。チャイルドロックをかけた状態で電源を切るときは、ドアがロックされていることをご確認ください。

コースの紹介

選べるコースと機能

こんなときに		コース名	参照ページ	洗濯
				【洗濯】
日常の衣類に 	ふだんのまとめ洗いや乾燥に	標準	20, 23	11kg
	自分だけのコースをつくる	おうち流	20,23,24	11kg
	スピーディーに洗濯・乾燥したいときに(軽い汚れの衣類に)	時短	20, 23	11kg
	標準コースよりしっかり洗いたいときに	ガンコ汚れ	20	11kg
	洗濯の前に泥や食べこぼしなどの汚れをサッと予洗いしたいときに	サッと予洗い 	25	2kg
	柔軟剤の効果を高めたいときに	香りプラス	20	2kg
おしゃれ着やデリケートな衣類に 	ウールや絹の衣類・水着などデリケートな衣類に	ホームクリーニング(洗濯)	26	2kg
	セーターや水着・ぬいぐるみや布製スニーカーなどの乾燥に	ホームクリーニング(乾燥)	26	—
シワが気になる衣類に	Yシャツなどのシワを抑えたいときに	シワ抑え	20, 23	—
毛布やマット類などに	大物や厚物をていねいに洗って念入りにすすぐ	毛布 	30	毛布は4.7kg
水洗いせずに消臭・除菌したいとき	プラズマクラスターイオンで衣類やブーツなどを消臭・除菌	消臭	28	—
ドラム内のお手入れに	清潔に保ちたいときに	槽クリーン	46	—
	汚れやおいが気になったら	槽洗淨	47	洗濯物は入れない

洗濯量はJIS(日本工業規格)に規定の布地によるもの、乾燥量は日本電機工業会自主基準の衣類です。

ワイシャツ
(混紡約200g)



ブラウス
(混紡約200g)



長袖アンダーシャツ
(綿約130g)



パジャマ(上下)
(綿約500g)



スリッパ
(混紡約150g)



運転時間など詳細は [68, 69ページ](#)

洗~乾 ・乾燥量の上限	乾燥	Len	使える機能	
			予約 34ページ	ふる水 35ページ
6kg	6kg	-	○	○
6kg	6kg	-	○	○
6kg	6kg	-	○	-
6kg	-	-	○	○
-	-	-	-	-
-	-	-	○	○
-	-	-	-	○
-	0.5kg	-	-	-
1kg	1kg	-	○	○
毛布は 4kg	毛布は 4kg	-	○	○
-	-	3kg	-	-
-	-	洗濯物・洗剤 は入れない	-	-
洗濯物は 入れない	-	-	-	○

ブリーフ (綿約50g) くつ下 (混紡約50g) タオル (綿約70g) バスタオル (綿約300g) シーツ (綿約500g)



エコ運転

センサーで衣類の量/布質/乾き具合/周囲温度/フィルター類の詰まり具合を判定します。多様なセンシングにより、状況に合わせて自動で節電・節水・時間短縮をおこないます。*

エコ運転①

「標準」「おうち流」「時短」「シワ抑え」「香りプラス」コースで「洗い～脱水」がすべて自動運転(「-」表示)の場合

センシングにより、状況に合わせた最適運転

布質を判定し、すすぎ・脱水時間を短縮して節電・節水します。

エコ運転②

「乾燥」が自動運転の場合

布質と乾き具合に合わせた運転

布質に合わせた乾燥と、湿度センサーで乾き具合を判定し、乾き過ぎを抑えて消費電力量を抑えます。

エコ表示

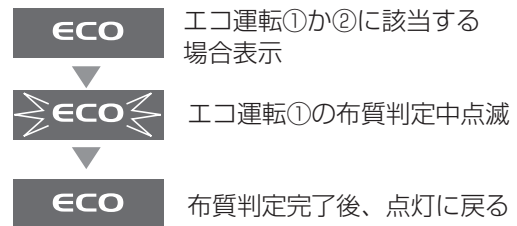

- 条件によっては、布質や乾き具合を正しく判定できない場合もあります。
- エコ運転をやめる(OFFにする)設定もできます。 [39ページ](#)

※ 標準コースのエコ運転ONとOFFの比較。(当社比) 化繊比率85%の場合。

- 洗濯(2kg)時
消費電力量 約28%削減(40Wh → 29Wh)
使用水量 約6%削減(35L → 33L)
運転時間 約20%短縮(25分 → 20分)
- 洗濯～乾燥(3kg)時
消費電力量 約12%削減(560Wh → 495Wh)
使用水量 約4%削減(52L → 50L)
運転時間 約10%短縮(165分 → 149分)

(日本電機工業会自主基準とは異なります)

[ふる水](#) 別売のふる水ポンプが使えます [35ページ](#) 裏表紙

洗濯物を準備する

洗濯物の準備

お洗濯の前に

CHECK 洗濯物を確認

- ✓ 衣類の取扱表示     
- ✓ しみや部分汚れはあらかじめ処理
繊維の種類やしみの内容に応じた方法で。

- ✓ 「洗濯・乾燥できないもの (13ページ)」が洗濯物の中に入らないことを確認
- ✓ 初めて洗うものは、色落ちや色移りを確認
色落ちしやすいものは、分けて洗う。 

- 砂や泥、ペットの毛などはあらかじめ落とす。
- ひもは結び、ファスナーは閉じる。
金属製のボタンや装飾品の付いたものは、裏返しにするかネットに入れる。
- 毛玉や糸くず、毛羽立ちが気になる衣類は、裏返しにする。
- 硬貨・ヘアピン・カーテン金具などの金属片などは、必ず取り除く。
- 綿の衣類やタオルばかりを入れるとドラム内に衣類がはりつきやすくなるため、化繊の衣類といっしょに洗う。
- 以下の衣類は、種類別に分けて洗濯ネットに入れる。
デリケートな衣類・小物(靴下やハンカチなど)・軽やかさばる衣類(フリース素材など)
【運転中に衣類が飛び出して、衣類や製品を傷める原因】
 - 入れる量は少なめに。一つの洗濯ネットにまとめて入れず、他の洗濯ネットに小分けして入れる。
【洗い・すすぎ・脱水性能の低下や、脱水中の衣類の片寄り、飛び出しの原因】



固い芯材が入った洗濯ネットは、破れたときに芯材で衣類を傷めるおそれがあるため、市販のドラム式専用洗濯ネットのご使用をおすすめします。

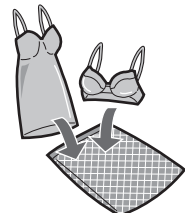

- 吸水すると重くなる衣類(ジーンズやトレーナーなど)は1枚だけで洗わず、他の衣類といっしょに洗う。
【脱水中に衣類が片寄り、振動や異音の原因】
 - バスタオルなど1~3枚をいっしょに入れると片寄りにくくなります。

- 洗濯物はバルンサーより奥に入れる。
 - 洗濯物がバルンサーまではみ出ていると、ドアとドアパッキンの間に洗濯物がはさまるため、洗濯キャップを使う。【衣類の破れ、ドアパッキンが破損して水漏れの原因】
 - 特に軽い衣類は運転中にドア側へ移動しやすいため、ドラムの奥に入れる。
洗濯物はドラムの中に入れる。
バルンサー(グレー色)まではみ出さない。

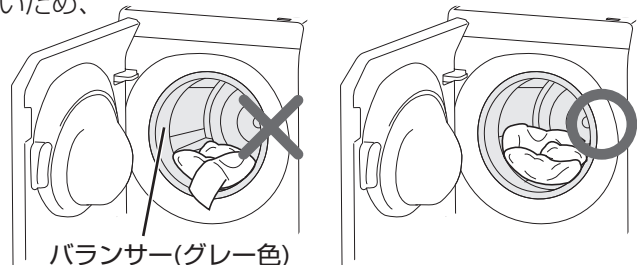

- かさ高い洗濯物には必ず洗濯キャップを使う。
(31ページ)
- 水を吸っても変形しないゴワゴワしたもの(柔道着など)
- 通常のお洗濯でも洗濯物の量が多く、バルンサーからはみ出そうなとき。

- ※ 以下の場合、洗濯キャップのご使用をおすすめします。
 - カーテンやシーツなどがバルンサーからはみ出そうなとき。
 - 少量の洗濯物でも化繊衣類の割合が多く、バルンサーからはみ出そうなとき。
 - 「洗濯可」と表示のある学生服の上着。

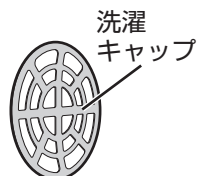





かさ高い洗濯物を洗濯するときに、洗濯キャップを使わなかったり正しく使用せずに洗濯物や本体、洗濯キャップが傷んだ場合、保証の対象外になります。

本体や衣類の傷付きを防ぐために

洗濯・乾燥できないもの

✕ 右の取扱い表示が付いているもの、また取扱い表示・組成表示がないものや、以下のものは洗濯・乾燥できません。

-   水洗いはできない
-    石油系の溶剤でドライクリーニングできる

洗濯も乾燥もできないもの

- 芯地が多く、形くずれしやすいもの



- 例 ネクタイ・ブレザー・ジャケット・コート・スーツなど

- 皮革製品・皮革装飾をほどこしたもの



- 毛倒れを起こす起毛製品

- 例 ベルベット・別珍など

- 色落ちしやすいもの

- 和服、和装小物など

- 著しい収縮や変色、表面変化を起こすおそれのある素材

- 例 レーヨン・キュプラ・絹および混紡品など

- 表面の凹凸などが消えやすいもの

- 例 防シワ加工品・エンボス加工品など

- 形くずれや表面変化を起こすおそれのある生地

- 例 強撚糸使用の生地・ジョーゼット・クレープ・ちりめんなど

- ウレタン(スポンジ類)の入ったもの

- 防水性のもの



- カーペット・水を通さないカーペットカバーやマット類(裏にゴムなどが付いているもの)

- ウレタン素材の座ぶとん・クッション・枕など

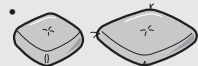





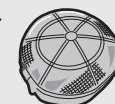



- 固い芯材が入ったもの

- 例 固い芯材が入った洗濯ネット・帽子など



洗濯物を準備する

✕ 右の取扱い表示が付いているもの、また以下のものは乾燥できません。

-    ドライクリーニングできる (ホームクリーニングコースのみ、乾燥できます **26ページ**)
-   つり干しがよい
-  「タンブラー乾燥はおさげください」の表示があるもの
-   日陰の平干しがよい

- 油や溶剤が付着したもの

- 例 食用油・動植物系油・機械油・灯油・ガソリン・美容オイル(ボディオイル・エステ系のオイルなど)・軟膏・ベンジン・シンナー・アルコール・ドライクリーニング油など



【油の酸化熱による自然発火や引火の原因】

- 発泡ウレタン(スポンジ類)、ポリプロピレン繊維、樹脂(セルロース系)、手芸用ボンドなどを使ったもの

【油の酸化熱による自然発火や引火の原因】

- ペットの毛がついたもの

【乾燥経路に毛が溜まり、故障の原因】

- 皮革製のパッチの付いたジーンズなど (パッチ部分が熱で傷むことがあります)

- 装飾品を使用したもの (衣類が傷むことがあります)

- のりづけしたもの (ドラム内がのりで汚れることがあります。乾燥後スプレーのりなどで仕上げます)

- プリントの付いたものは熱で傷むことがあります。

乾燥できないもの

洗剤類の使いかた 1



洗剤類の使用量

標準・おうち流・時短・ガンコ汚れ・毛布・シワ抑え・香りプラス コース

本体の洗剤量目安表示と下表を参考に洗剤を量ってください

洗剤量目安表示は洗剤に付属の洗剤カップの杯数を表しています。(柔軟剤・漂白剤の洗剤キャップは一致しません)
ドラム式洗濯乾燥機は節水性が高いため、一般の洗濯機と比べて少ない洗剤量で洗えます。

●洗剤カップ(キャップ)の杯数がわかりにくい場合は (67ページ)

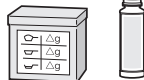
種類	合成洗剤(粉末)		合成洗剤(液体)			柔軟剤				
										
一般的な洗濯機の水30Lに対する洗剤量	20g	25g	10mL	20mL	25mL	4mL	7mL	10mL	20mL	
 表にないものは、容器に記載の「水30Lに対する洗剤量」をご覧ください。	<ul style="list-style-type: none"> アタック高活性バイオEX 	<ul style="list-style-type: none"> トッププラチナクリア 消臭フルーダイヤ 	<ul style="list-style-type: none"> ウルトラアタックNeo フレグランスNeo ニュービーズNeo ナノックス ハイジア 	<ul style="list-style-type: none"> 液体部屋干しトップ 	<ul style="list-style-type: none"> 香りつづくトップ フレグランス ニュービーズジェル 	<ul style="list-style-type: none"> ハミングNeo 	<ul style="list-style-type: none"> ふんわりソフラン(濃縮) ハミングレギュラー 	<ul style="list-style-type: none"> 香りとお徳のソフラン フレアフレグランス 	<ul style="list-style-type: none"> ハミング 	
洗剤の重さで量る場合	0.9	40g	50g	20mL	40mL	50mL	7mL	13mL	20mL	25mL
	0.6	30g	37g	15mL	30mL	37mL	5mL	9mL	12mL	20mL
	0.4	20g	25g	10mL	20mL	25mL				
	0.3	16g	20g	8mL	16mL	20mL				
	0.2	13g	16g	7mL	13mL	16mL				
0.9	0.9杯(0.7杯)					0.3杯				
0.6	0.6杯(0.5杯)					0.2杯	0.3杯	0.3杯	0.6杯	
0.4	0.4杯(0.3杯)									
0.3	0.3杯(0.2杯)									
0.2	0.2杯(0.2杯)									
0.9										

アリエールとボールドは粉末・液体ともに()の量でご使用ください。

- 粉石けんの使いかたは (16 ページ)
- ホームクリーニングコースの洗剤量は (26 ページ)
- ジェルボール型洗剤(アリエールなど)の使用量は、容器の表示をご覧ください。

2018年9月現在

酸素系
液体漂白剤

20mL	40mL
<ul style="list-style-type: none"> ● ワイドハイター ● プライトW除菌&抗菌 	<ul style="list-style-type: none"> ● ワイドハイター ● 手間なしプライト
15mL	30mL
10mL	20mL
0.3杯	0.8杯
0.2杯	0.5杯

標準(おうち流・ガンコ汚れ・香りプラス・シワ抑え)コースの洗剤量目安表示に対する、洗濯量・「洗い」の水量の目安 (水量を「多め」に変更できます (39 ページ))

- 「0.9杯」：約6～11kg (約35L)
- 「0.4杯」：約2～4kg (約22L)
- 「0.6杯」：約4～6kg (約24L)
- 「0.3杯」：約2kg 以下 (約18L)

各コースの洗剤量目安表示

- 時短：「0.2杯」～「0.6杯」
- 毛布：「0.6杯」「0.9杯」
- ホームクリーニング：表示なし

お願い

- 洗剤は入れ過ぎないでください。入れ過ぎると泡が多く発生し、洗浄能力や本体に様々な影響を及ぼします。泡がドアの半分程度までである場合は、次回より洗剤を2割ほど減らしてください。

例

このような洗剤カップで、「0.9杯」を量るとき

すりきり1杯(47g)



一般的な洗濯機の水30Lに対する洗剤量	20g
洗剤量目安表示(杯)	0.9 40g
	0.6 30g
	0.4 20g

すり切り1杯(47g)と水30L(20g)の位置から、「0.9杯(40g)」は点線部付近

洗剤ケースについて (16 ページ)

- サイフォン構造のため運転終了後、柔軟剤ケースに水が残りますが異常ではありません。
- ご使用前に、必ず乾いた布で洗剤ケースを拭いてください。
【粉末が溶け残る原因】
- ご使用後は毎回洗剤ケースをお手入れしてください。
- 柔軟剤ケースに柔軟剤を入れたまま12時間以上放置したり、温度が低かったりすると固まることがあります。
- 粉末洗剤がかたまっているときは、ほぐしてから入れてください。
- 洗剤を入れ過ぎないでください。
【内部で詰まり、水漏れの原因】
- 洗剤類が本体に付いたら、すぐに水を含ませた布で拭き取ってください。
【プラスチック部などが傷んで割れる原因】
- 洗剤類は周囲の温度や湿度など保管条件の変化にご注意のうえ、早めにご使用ください。
保管条件により、洗剤が固まる・柔軟剤がどろどろになったり粒ができるなど、状態が変化する場合があります。このような洗剤類は溶けにくく流れにくいいため、洗剤が溶け残る・洗剤の効果が低減する・しみになる、などの原因になる場合があります。

洗剤類の使いかた 2

洗剤ケースの使いかた

ふたを持ち上げて開ける



洗剤を入れたあとは必ずふたを閉める（運転中の水漏れ防止のため）

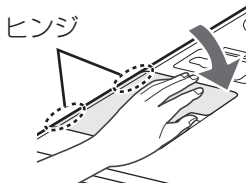

- 安全のため、ふたが開きすぎるとはずれる構造になっています。はずれたときは、ヒンジを取りつけてください。

柔軟剤 「最終すすぎ」給水中に入ります。

- 約70mLまで入ります。
- 「これ以下」表示より多く入れないでください。【すぐに流れ出る原因】



柔軟剤カバー(水色)

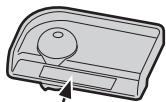

「これ以下」表示

柔軟剤ケース

合成洗剤／漂白剤 「洗い」給水中に入ります。

- 液体と粉末を同時に使うときは、液体を先に入れてください。
- 予約運転は、液体と粉末を同時に使えません。液体のみ、または粉末のみでお使いください。（予約待機中、粉末が固まる場合があるため）



ジェルボール型洗剤(アリエールなど)・香り付けビーズ(レノアハピネスアロマジュエルなど)は、直接ドラムに入れてください。(使用量は、容器の表示をご覧ください)

ご注意

- 必ず、柔軟剤ケースと柔軟剤カバー(水色)を取り付けて使う。運転中は必ずふたを閉める。【故障・水漏れの原因】
- ジェルボール型洗剤・粉石けん・洗濯のり・香り付けビーズ・洗剤類以外の異物などは洗剤ケースに入れない。【洗剤ケースから水漏れの原因】

石けんの使いかた

粉石けんの入れかた

スタート後、洗剤量目安を表示したら「スタート」キーで一時停止する。

- ▶表示と表を参考に粉石けんを量る。

30℃のぬるま湯 約2L



十分にかき回しながら、少しずつ入れて溶かす。



「スタート」キーでロックを解除してドアを開け、洗濯物をよけながらドラム内に石けん液を少しずつ流し込む。

3

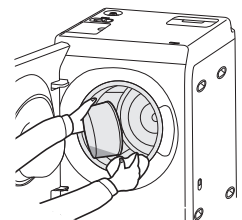

- ▶ ドアを閉めて再スタート。

液体石けんの入れかた

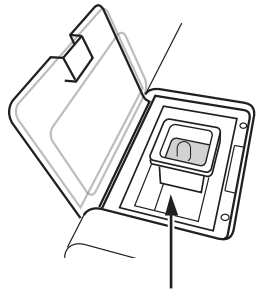

「合成洗剤／漂白剤」側に入れる
●入れたあとは必ずふたを閉める

石けんの使用量

洗剤量目安表示に合わせて量る 2018年9月現在

種類		粉石けん		液体石けん	
一般的な洗濯機の水30Lに対する使用量		20g	40mL	45mL	
		そよ風	衣類の石けん	液体そよ風	
洗剤量目安表示(杯)	0.9	40g	60mL	90mL	
	0.6	30g	34mL	51mL	
	0.4	20g	27mL	41mL	
	0.3	16g	22mL	33mL	
	0.2	13g	18mL	27mL	

ご注意

- 粉石けんは洗剤ケースに入れ
【内部で詰まり、給水時に水があふれて水漏れする原因】
- 合成洗剤と比較して洗濯物に残りやすいため、十分にすすぐ。【黄ばみやにおいの原因】
注水すすぎ3回をおすすめします。
- 入れ過ぎたり低温の水に直接入れない。
【石けんかすがたまる原因】
- 粉石けんと液体石けんは予約運転時は使用しない。【石けんが固まる原因】

のりづけのしかた



のりは、約1Lの水で薄めておく

準備

のりづけできる量 … 1.5kg以下
使えるのり … 「洗濯機用」表示のあるもの
のりの量 …… 容器の表示にしたがう

1

「洗濯／標準コース」「洗い10分」「脱水1分」に設定



2

薄めたのりをドラムに少しずつ流し込み、のりづけしたい衣類を入れてドアを閉める

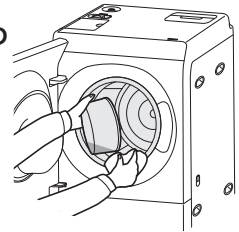

3



運転

終わったらすぐに衣類を取り出す

4

すぐにドラムの内外に付着したのりを洗い落とす
●洗剤ケースに漂白剤を約10mL入れて運転すると、より効果的に落とせます。
「洗濯／標準コース」「洗い5分」「脱水3分」に設定



5



運転

ご注意

- のりは洗剤ケースに入れ
【内部で固まって水漏れの原因】
- ドラムに付着したのりは洗い落とす。
指定以外の洗濯のりを使わない。
【目詰まりや水漏れなど、故障の原因】
- のりづけした衣類は、本機で乾燥しない。
【ドラムの汚れや故障の原因】

洗濯・乾燥の流れ

標準コース

準備して洗濯物を入れる

本体の確認 (5 ページ)

- 蛇口を開く。
ふる水を使うときも必ず開く。
- ふろ水ポンプの準備。(35 ページ)

洗濯物の準備 (12, 13 ページ)



ドアを開けて洗濯物を入れる

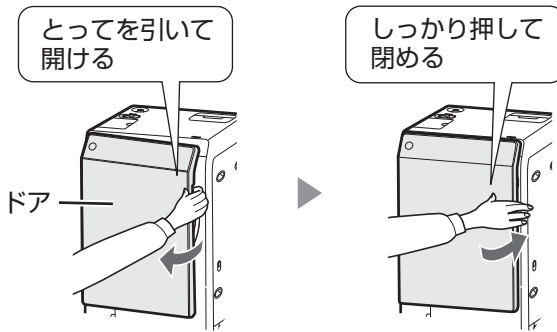

- 開閉するときは、操作パネル部分や下部を持たないでください。
- 確実にドアが閉まっていないと「E02」を表示します。(70 ページ)

いったんドアを開けて、衣類のはさみ込みなどが無いことを確認してからドアを閉め直して再スタートしてください。

- 洗濯物が多い場合は 洗濯キャップをご使用ください。(12, 31 ページ)

電源を入れて 運転内容を選ぶ

電源 入/切



前回使用した運転内容を表示します。(ご購入時は「洗濯～乾燥/標準コース」)
このまま運転する場合は、「スタート」をタッチしてください。

運転したい運転切替キーに
タッチして青点灯させる

洗濯～乾燥



洗濯



乾燥



スタート

スタート

一時停止

洗濯量
目安表示

洗濯・洗濯～乾燥

残り時間
目安表示

乾燥

残り時間
目安表示

運転中の基本的な動き

洗濯

給水



洗剤量表示
(約20秒)後、
給水開始

洗い

左右に反転しながら洗う



衣類を転がして
もみ洗い



衣類を持ち上げて
たたき洗い



衣類を
張りつかせて
汚れ除去

排水

すすぎ

シャワーすすぎ



中間脱水

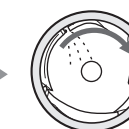

シャワーすすぎ

中間脱水



ためすすぎ

ふる水 別売のふる水ポンプが使えます (35 ページ) 裏表紙



注意



長期間ご使用にならないときは、必ず電源プラグをコンセントから抜く

【絶縁劣化による感電や漏電・火災の原因】

はじめてお使いになるとき残水が出たり、ドアガラスにくもりや水滴が付着している場合があります。これらは工場テスト時の水で、異常ではありません。



する・洗剤を入れる

運転

洗濯物を取り出し お手入れする



洗剤を入れる



洗濯～乾燥

「U05」は洗濯物の量が多いお知らせです。(71ページ)

乾燥量計量(約10分間)



洗濯 **洗濯～乾燥**

洗剤量目安表示に合わせて洗剤ケースに入れる。(16ページ)

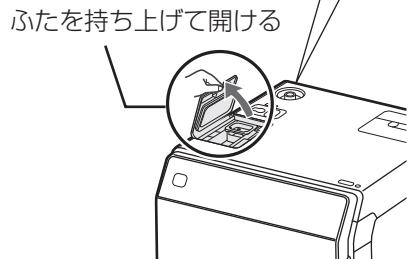
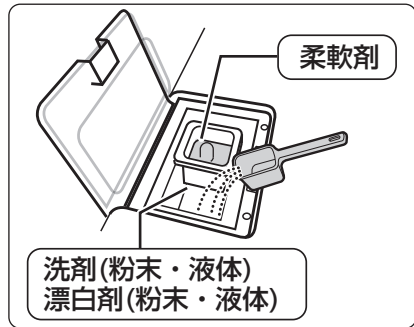

洗剤を入れたあとは必ずふたを閉める。
(運転中の水漏れを防ぐため)

洗剤量表示(約20秒)後、給水開始。

- 蛇口を閉める。
- お手入れする。(41～43ページ)

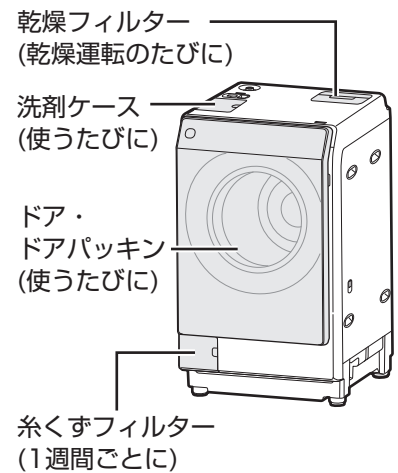

- ふろ水ポンプのあとかたづけ (37ページ)

洗濯・乾燥の流れ

乾燥

脱水



センサーで乾燥具合を検知



乾燥

シワ防止運転

乾燥後の置きシワ防止のため断続的に送風運転します。(最長2時間まで)乾燥は終わっていますので、「スタート」キーでロックを解除してドアを開け、早めに取り出します。

- シワ防止運転中は、お知らせのため、30分ごとに終了音が鳴ります。

ドラム内ライトについて

スタート前や一時停止中など、電源が入っている状態でドアを開けると、自動的に点灯します。運転中に キーをタッチすると、点灯・消灯できます。



別売のふる水ポンプが使えます (35ページ) 裏表紙

洗濯する/洗濯～乾燥する 1

標準/ おうち流/ 時短/ ガンコ汚れ/ シワ抑え/ 香りプラス

洗濯

1 準備

蛇口を開けて洗濯物を入れ、ドアを閉める

CHECK 運転前のご確認

- ✓ ドアに挟まって傷付かないように、洗濯物はドラムの奥に入れる。
- ✓ 量が多いときは洗濯キャップを使う。
(31ページ)

開けた

とつてを引く

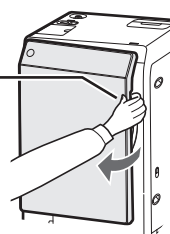

閉めた

ドアをしっかり押す



2 電源を入れる

電源 入/切



⇒ 標準 ⇒

前回使用時の運転内容を表示します。
(ご購入時は「洗～乾(洗濯～乾燥)/標準コース」)
このまま運転する場合は、手順4へ。

3 運転内容を設定

①

洗濯～乾燥	洗濯
⇒ 標準 ⇐	⇒ 標準 ⇐
おうち流	おうち流
時短	時短
ガンコ汚れ	ガンコ汚れ
毛布	毛布
シワ抑え	シワ抑え
槽洗浄	槽洗浄
香りプラス	香りプラス
サッと予洗い	サッと予洗い

洗濯	洗～乾	乾燥	lon
洗濯	洗～乾	乾燥	lon

▶ ② 続けてタッチしてコースを選ぶ

標準	⇒ おうち流 ⇐	時短	
ガンコ汚れ		毛布	
シワ抑え		槽洗浄	
洗濯	洗～乾	乾燥	lon

▶ ③ 必要に応じて選ぶ



4 スタート



「スタート」をタッチすると、以下の内容を記憶します

- 「洗～乾」または「洗濯」
- コース(標準/おうち流/時短/香りプラス のいずれか)

「洗濯～乾燥/標準コース」の表示例

別売のふろ水ポンプが使えます 35ページ 裏表紙

	洗濯	洗濯～乾燥
標準 / おうち流 / 時短 / ガンコ汚れ	11kg	6kg
シワ抑え	—	1kg
香りプラス	2kg	—

洗濯～乾燥

5 洗剤を入れる

洗剤量目安表示に合わせて、洗剤を入れる (14, 15ページ)

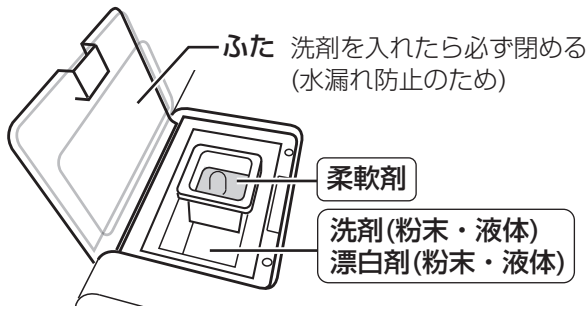

- 途中で給水が始まったときは、一時停止して入れる。

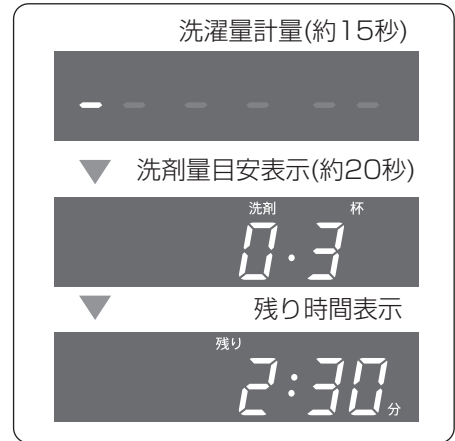

6 運転終了

運転終了



ドアを開けて衣類を取り出す

- (洗濯)の場合、そのままドアが開けられます。

- 乾燥後、シワ防止運転をおこないます(2時間まで)。運転は終わっていますので、早めに取り出してください。(19ページ)



シワ防止運転中の表示

ご注意

- 乾燥後は、ドアやドラムが熱くなる場合があります。

- 衣類を取り出すとき、ドラム上部に張りついていないかをご確認ください。
- 運転後、洗剤ケースやドアパッキンを掃除してください。(「洗濯～乾燥」の場合は乾燥フィルターも) (42, 43ページ)
- 「洗濯～乾燥」運転をおこなう場合、乾燥能力の低下を防ぐため、定期的に槽洗浄コースを運転してください。(47ページ)
- 乾燥仕上がり具合を調整できます。(40ページ)
- 香りプラスコースは、柔軟剤の香りをしっかり付けることを目的とするコースです。柔軟剤の有効成分をより多く残し、柔軟剤の効果を高めるよう衣類をすすぎます。
 - 香りの感じ方、柔軟剤効果の感じ方には個人差があります。
 - 洗剤や柔軟剤の種類や使用量、衣類の種類によって、香りの感じ方、柔軟剤効果の感じ方が異なる場合があります。
 - 運転終了後、ドラム内に長時間放置すると、香りの効果、柔軟剤効果が実感しにくくなる場合があります。

洗濯する/洗濯～乾燥する 2

運転内容の途中変更・確認のしかた

「洗い」中に洗い時間・すすぎ回数・脱水時間・乾燥時間を変更できます。

変更できるコース

標準・おうち流・ガンコ汚れ・毛布・シワ抑え・香りプラス

1



「洗い」中に「一時停止」する

例

(一時停止前) 残り時間表示



洗濯物を追加するときは

- 「スタート」キーをタッチしてドアロックを解除して入れる。※ (水や泡のこぼれにご注意ください)
- 洗濯物は押し込まない。
【水面が上がってあふれる原因】
- ドアに付いた水や泡は拭き取る。
【床に流れる原因】

※ ドラム内に規定量以上の水が残っているときは、水漏れ防止のため、ロックを解除できません。(特に水量の多い毛布コースなどの場合)洗濯物を追加したいときは、一旦排水してからドアを開け、初めから運転しなおしてください。

2

運転内容キーで時間・回数を変更する

例



- 選べる時間・回数は **68ページ**

3



再スタートする

残り時間表示に戻る

- 「洗い」中でも終わり近くになると、変更できません。
- 運転が始まると以下の変更はできません。
 - コースの変更
 - 乾燥の追加・取消
 - 「予約」の変更・追加・取消
 - 「ふる水給水」の変更・追加

乾燥する

乾燥

乾燥量の上限

標準 / おうち流 / 時短	6kg
シワ抑え	1kg

標準 / おうち流 / 時短 / シワ抑えコース 乾燥

1 準備

① 乾燥したいものを入れてドアを閉める

- 衣類は十分に脱水してシワを伸ばしてから入れてください。

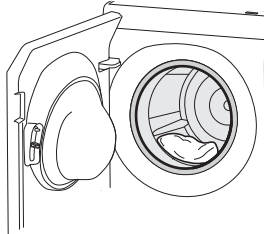

② 電源を入れる

電源 入/切

2 運転内容を設定

① 「乾燥」キーをタッチする



⇒ 標準 ⇒

② コースを選ぶ



タッチするたびに
コースが変わります

③ 必要に応じて選ぶ



3 運転スタート



乾燥量計量(約10分)



残り時間表示



運転

4 運転終了



ピーッ
ピーッ

ドアを開けて衣類を取り出す

- 乾燥後シワ防止運転をおこないます(2時間まで)。運転は終わっていますので、早めに取り出してください。



シワ防止運転中の表示

ご注意

- 乾燥運転後は、ドアやドラムが熱くなる場合があります。

- 乾燥仕上がり具合を調整できます。

40ページ

- 乾燥運転後は乾燥フィルターを掃除してください。

42ページ

- 乾燥能力の低下を防ぐため、定期的に槽洗浄コースを運転してください。

47ページ

洗濯する / 洗濯 / 乾燥する / 乾燥する

自分だけのコースを登録する

洗濯

洗～乾

乾燥

おうち流コース

「洗濯」「洗～乾」「乾燥」それぞれのおうち流コースが登録できます。

例 「洗～乾」のおうち流コースを登録する

洗濯物を入れてドアを閉め、電源を入れる

1



登録したい運転切替キーで「おうち流」を選ぶ

2



ご購入時のおうち流コースの運転内容

	洗い	すすぎ	脱水	乾燥
洗濯	5分	ためすぎ 1回	1分	—
洗～乾	5分	ためすぎ 1回	自動 「-」表示	自動 「-」表示
乾燥	—	—	—	自動 「-」表示

変更したい行程の運転内容キーで時間や回数を選ぶ

3



- 選べる時間・回数は **68, 69 ページ**
- 「洗濯～乾燥」では、脱水の変更・取消はできません。

必要に応じて選ぶ

4



- 登録できます **35 ページ**
- 登録できません **34 ページ**

5

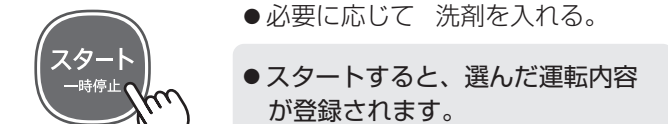

- 必要に応じて 洗剤を入れる。
- スタートすると、選んだ運転内容が登録されます。



- **洗濯** の場合、そのままドアが開けられます。

登録したあとは

- 次回から、電源を入れて「スタート」をタッチするだけで、おうち流コースの登録内容で運転します。

登録内容を変更したいとき

- 「おうち流」コースで運転内容を変更してから、「スタート」をタッチする。(変更内容が登録される)

登録内容をすべて取り消したいとき

- 「初期化する」をおこなう。 **40 ページ** (「ご購入時のおうち流コースの運転内容」(上表)に戻る)

別売のふろ水ポンプが使えます **35 ページ** 裏表紙

気になる汚れの予洗いに

洗濯

サッと予洗いコース **洗濯**

洗濯量の上限

2kg

洗濯の前に、泥や食べこぼしなどの汚れがついた衣類だけをサッと予洗いしたいときに、2kgまでの衣類を約5分で洗います。

1

洗濯物を入れてドアを閉め、電源を入れる

電源 入/切



2

「洗濯」キーで「サッと予洗い」を選ぶ



≧サッと予洗い≦

3



残り

5分

● 残り時間を表示

運転

予洗い終了

ピーッ
ピーッ

終了後、他の洗濯物といっしょに本洗いしてください

- 洗濯物は、本洗い前に一旦ほぐしてください。
- なるべく早く本洗いしてください。時間をあげすぎると、汚れが落ちにくくなります。

ワンポイント
アドバイス

水洗いして脱水するコースです。
汚れが気になる部分には、直接洗剤を塗ってください。

- 洗剤ケースに洗剤を入れないでください。
- 洗剤を多く入れると多量の泡が出て、ドアを開けたときに水漏れする場合があります。

自分だけのコースを登録する／気になる汚れの予洗いに

おしゃれ着などを洗う

洗濯

乾燥

ホームクリーニングコース 洗濯 乾燥

ホームクリーニングコースについて



お洗濯には、液体中性洗剤を使います。

- 水温は30℃以下でお使いください。特にふる水をご使用のときはご注意ください。【ウール・絹など動物繊維の縮み・変形の原因】

洗濯・乾燥量 の上限	洗濯	乾燥
	2kg	0.5kg

0.5kgの目安

- セーターや水着は1枚
 - むいぐるみは1個
 - スニーカーは1足
- (乾燥時間の目安：2時間)

ホームクリーニングコースの洗剤量(「洗い」の水量は約27L)

液体中性洗剤		柔軟剤		
(容器に記載の使用量が水30Lに対して)				
40mLのもの (アクリル・ エマルジョンなど)	4mLのもの (ハミングNeo など)	7mLのもの (ふんわりソフラン・ ハミング(濃縮)など)	10mLのもの (香りとデオドラントのソフラン・ フレアフレグランスなど)	20mLのもの (ハミング など)
40mL	5mL	9mL	12mL	20mL

- ジェルボール型洗剤(アリエールなど)は、ホームクリーニングコースに使用しないでください。【衣類が傷む原因】

洗濯・乾燥できるもの

洗濯 できるもの



乾燥 できるもの



例 ホームクリーニングコース
が使えるもの

- おしゃれ着やデリケートな衣類
 - ウール・カシミアなどのセーター、ブラウス
 - スカート・スラックスなど

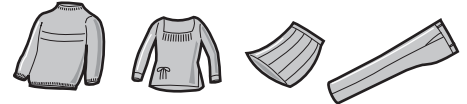

- 上記の表示であっても洗濯・乾燥できないものもあります。(13ページ)
- 「タンブラー乾燥はおさげください」の表示があるもの・熱に弱い素材や装飾品を使用したものは乾燥できません。

洗ったあとは

形を整えて陰干しする

- 例** セーター
- 市販の平干しネットに

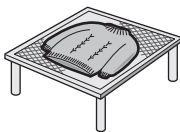

- 例** ブラウスなど
伸びにくいもの
- ハンガーに

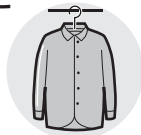

- 例** 毛足が長いもの
- 振りながら、形を整えて干す。

アイロンがけ

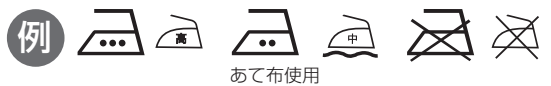

- 例**
- 衣類の絵表示にしたがう。てかりの出やすいもの、刺繍・ビーズなどの付いたものには、当て布を。

縮んだら

アイロンを浮かせてスチームをあてる。

- 縮みやすい繊維(ウール、麻など)でも、ある程度は伸ばせます。

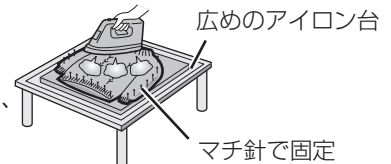

操作のしかた

準備

洗濯・乾燥できる衣類を確かめる (26ページ)

洗濯

- ① そでが重ならないよう、ドラムの底に入る程度にできるだけ大きめにたたむ
- ② 洗濯物を重ねて入れる

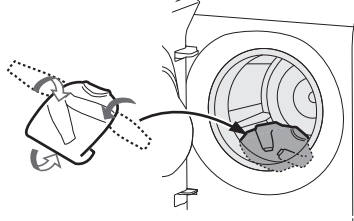

乾燥

きれいに洗ったものを十分に水を切りドラムに入れる

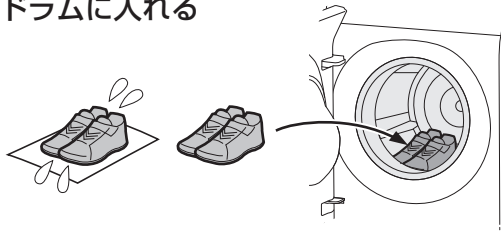

- セーターなどを乾燥するときには、ドラムの底に入る程度にできるだけ大きめにたたむ。

ドアを閉めて電源を入れる

1

電源 入/切



「洗濯」キーまたは「乾燥」キーで、「ホームクリーニング」を選ぶ

2

例



⇒ホームクリーニング⇐

必要に応じて選ぶ

洗濯

3

ふる水

35ページ



乾燥

- 乾燥時間を変更できます。(69ページ)
最初は「2H(2時間)」に設定されています。

4

スタート

一時停止

- 衣類の計量はありません。

洗濯

液体中性洗剤を入れる (26ページ)

- 洗剤量目安表示はありません。

5

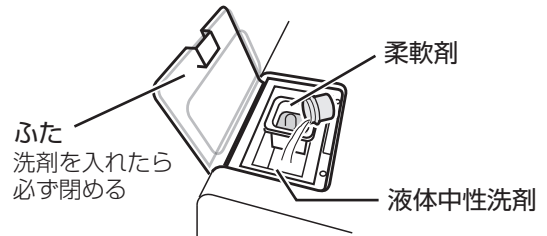

ふた
洗剤を入れたら
必ず閉める

柔軟剤

液体中性洗剤

運転

ドアを開けて衣類を取り出す

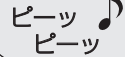

●洗濯終了後は

すぐに衣類を取り出してください。放置するとシワになるおそれがあります。干しかたは (26ページ)

●乾き残りがあるときは

反対にたたみ直したり上下逆にして、追加乾燥してください。



ふる水

別売のふる水ポンプが使えます (35ページ) 裏表紙

おしゃれ着などを洗う

プラズマクラスターで衣類を

消臭コース 運転中にドラムは回転しません

消臭・除菌のしくみ

水洗いせずに消臭※1・除菌※2したいとき。ブーツも消臭・除菌※3できます。

- プラズマクラスターイオン発生ユニットから発生した「プラズマクラスターイオン」と送風および水でスピーディーに消臭・除菌します。

プラズマクラスターイオンで取り除いたニオイを本体内にためた少量の水に吸着させて排水します。運転中に約2Lの水を使用します。

プラズマクラスターイオン発生ユニット

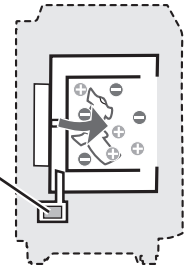

- 革製品 ●スニーカー ●ぬいぐるみ ●シーツ
- 絹製品 ●スリッパ ●タオル ●毛布
- ニット製品 ●ブーツ ●下着 ●掛けふとん
- ワンピース ●帽子 ●Tシャツ ●カーペット
- ジャケット ●かばん ●パジャマ ●マット類 など

運転できるもの・できないもの



使用できる
重さ・寸法

- 重さは3kg以下。
- 毛布・掛けふとん・カーペット・マット類は、(30ページ)の表「乾燥」の欄を参照ください。

- ブーツ



運転時間

- 5分 (消臭)
- 10分 (消臭・除菌)
- 30分 (消臭・除菌)

薄手の衣類や、小物のお急ぎ消臭・除菌に。

厚手のもの、大物、ブーツの消臭・除菌に。またしっかりとおいを取りたいときに。

例



- 毛皮 ●濡れた革製品や絹製品 ●金属製品
- 和服・和装小物 ●ゴム・ビニール製品
- ペットなど、生きもの

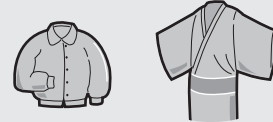

※1 ●試験機関：(一財)ボークン品質評価機構
●消臭方法：プラズマクラスターによる
●対象部分：ドラム内の衣類
●試験結果：5分(静止)運転後、臭気除去率90%以上
30分(静止)運転後、臭気除去率99%以上
(報告書データに基づき当社にて除去率に換算)
●イオン濃度：約600,000個/cm³(ドラム中央部にて測定)

※2 ●試験機関：(一財)日本食品分析センター
●除菌方法：プラズマクラスターによる
●対象部分：ドラム内の衣類
●試験結果：10分後で菌発育99%以上抑制
●イオン濃度：約600,000個/cm³
(ドラム中央部にて測定)

※3 ●試験機関：(一財)日本食品分析センター
●除菌方法：プラズマクラスターによる
●対象部分：ドラム内のブーツ
●試験結果：30分後で菌発育99%以上抑制
●イオン濃度：約600,000個/cm³
(ドラム中央部にて測定)

消臭・除菌



操作のしかた

準備

- 消臭コースで運転できるもの(種類・重さ・寸法)を確認する。(28ページ)
- 糸くず・砂・ペットの毛などの固形汚れは取り除く。

1

① 蛇口を開けて



電源 入/切

② 洗濯直後など、ドラム内やドアが濡れているときは乾いた布で拭き取る、または1分程度乾燥 運転する

- 濡れたまま運転すると、ドラムに入れたものが濡れます。

③ 消臭・除菌したいものを入れて、ドアを閉める

- 毛布・掛けふとん・カーペット・マット類の入れかたは (30ページ)
(洗濯キャップは使いません)

衣類の入れかた

- ドラムの底に入る程度に広げる。
重なると効果が十分に得られない場合があります。

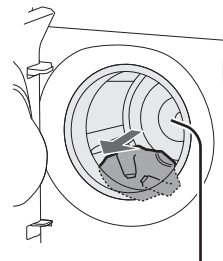

風が吹き出す位置

ブーツの入れかた

- 洗濯バサミで止める。
ファスナーを開けておくとしおいが取れやすくなります。

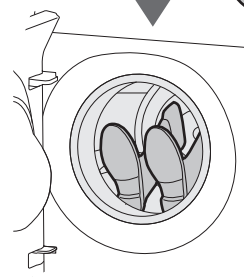

- 靴の内側を温風吹出口付近に、靴底をドア側にに向けて置く



キーで「消臭」と運転時間を選ぶ



≧ 消 臭 ≦

10分

タッチするごとに変わります

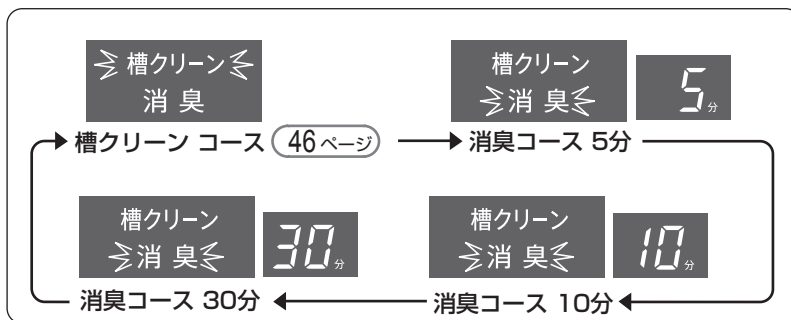

2

3



消臭運転

消臭運転終了

ピーッ
ピーッ

消臭したものをすぐに
取り出す

ブラズマクラスターで衣類を消臭・除菌

毛布やカーペットカバーなど

毛布コース

洗濯

洗濯～乾燥

乾燥



手洗い

または



表示のあるもの

洗濯・乾燥できるもの

種類	毛布		掛けふとん		カーペットカバー
運転	洗濯	洗濯～乾燥 乾燥	洗濯	洗濯～乾燥 乾燥	洗濯
素材	・アクリルなど 合成繊維 100% ・綿100%	・アクリルなど 合成繊維 100%	・ポリエステル 100% ・羽毛	・ポリエステル 100%	・カーペットや水を通さ
サイズ	・シングル ・ダブル (シングルは150cm×210cm以下、ダブルは180cm×230cm以下)	・シングル	・シングル ・ダブル	・シングル	・タフト織り 2.5畳以下 ・マイヤー織り 3畳以下
重さ	・約4.7kg以下	・約4kg以下	・中綿約1.8kg以下 ・羽毛約1.5kg以下	・中綿約1.1kg以下	

① 長手方向に4～6つ折りにする。

② ドラム内で前後のびょうぶ折りにしながら入れる。
途中で6つ折りが崩れないよう注意。

③ ドラム内で洗濯物を90°回転させて、左右のびょうぶ折りにする。

2つ折り

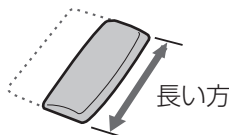

6つ折り

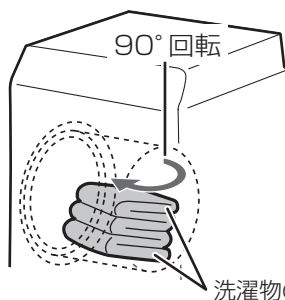
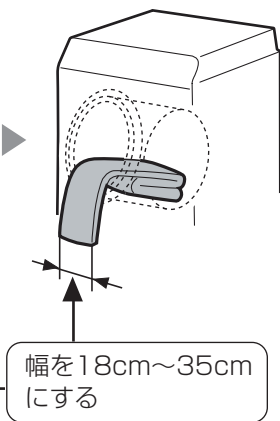
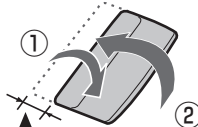

前後のびょうぶ折り
洗濯物の端がドラムの
前後方向にある

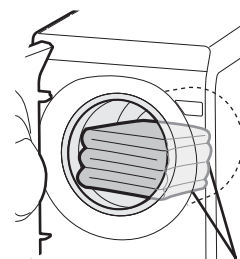

左右のびょうぶ折り
洗濯物の端がドラムの
左右方向にある

大きなものを入れかた

お願い

● はみ出しているときは、奥まで手を入れ均一にならしてから90°回転させる。



● ドラム内でシワになっていたり、前後のびょうぶ折り・巻き込み・ねじれ・丸めるなどのまま入れない。

【片寄って脱水時に振動が大きくなったり「E04」エラーの原因】

● 最後の折り目が半端な場合は巻き込む。



大物に 1

- 洗濯
- 洗~乾
- 乾燥

(表示のないものは洗わないでください)

	マット類 キッチンマット・バスマットなど
洗濯~乾燥 乾燥	洗濯 洗濯~乾燥 乾燥
ないもの(裏にゴムなどが付いているもの)は不可	
・2畳以下	・2kg以下

④ 洗濯キャップを取り付ける。

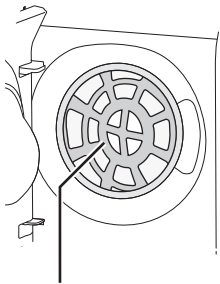

洗濯キャップ
(中心が投入口の中央になるようにセット)

例 内部で片寄り 巻き込み

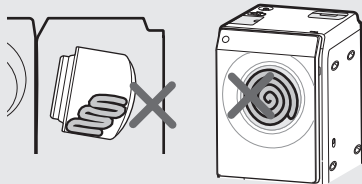

洗濯キャップの使いかた

- 毛布コースでは、洗濯物の素材・サイズ・重さを確認し、洗濯キャップを必ずお使いください。
(毛布洗いネットは絶対使わない【脱水中にネットが片寄り、異音や振動の原因】)
- 毛布や掛けふとんは、必ず1枚で洗ってください。



以下の場合、必ず洗濯キャップをご使用ください。

- 毛布コースを使用するとき。
- 通常のお洗濯でも洗濯物の量が多く、バランスー (12ページ) からはみ出そうなとき。
- 水を吸っても変形しないゴワゴワしたもの。(柔道着など)

以下の場合、洗濯キャップのご使用をおすすめします。

- カーテンやシーツなどがバランスーからはみ出そうなとき。
- 少量の洗濯物でも、化繊衣類の割合が多く、バランスーからはみ出そうなとき。
- 「洗濯可」と表示のある学生服の上着。

洗濯キャップは

- 裏表の区別はありません。
- 乾燥にも使えます。
- シワがついたり、乾燥ムラになる場合があります。

取り付けかた

- ① 洗濯物を入れてから、上→下の順に入れる。
- ② 洗濯キャップが均一に入っているか(片寄り、ねじれなどがないか)、また洗濯キャップを手で回してスムーズに動くかを確認。(運転中、洗濯キャップはドラムといっしょに回転します)
【異音が生じたり、洗濯物が傷む原因】



はずしかた

上部を引き出してから、全体をゆっくり出す。

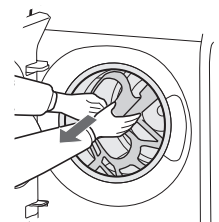

毛布やカーペットカバーなど大物に

毛布やカーペットカバーなど大物に²

操作のしかた

洗濯

洗濯～乾燥

乾燥

準備

- ① 洗濯物を確認する (30 ページ)
- ② 洗濯物を入れて洗濯キャップを取り付ける (31 ページ)
(毛布洗いネットは絶対に使わない)

●しみなど、部分汚れは入れる前に処理する。

1

ドアを閉めて電源を入れる

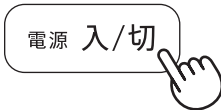

2

ご希望の運転切替キーで「毛布」を選ぶ



≧毛布≦

●選んだキーが青色に点灯します。

3

必要に応じて選ぶ



●運転時間を変更できます。 (68, 69 ページ)

4



5

洗濯

洗濯～乾燥

洗剤量目安表示に合わせて液体洗剤を入れる

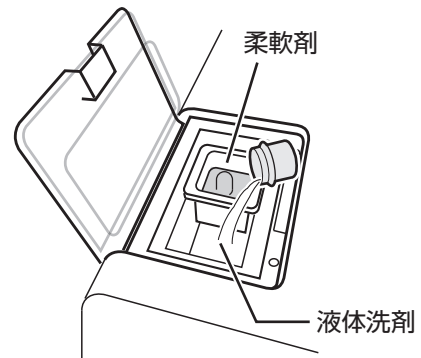

●洗剤を入れたあとは、必ずふたを閉める。

乾燥

●スタート後、乾燥量を計量し、約10分後に乾燥時間の目安を表示。

運転



ドアを開けて洗濯物を取り出す

●洗濯の場合、そのままドアが開けられます。

●乾き残りがあるときは、反対にたたんで追加乾燥してください。



ふろ水 別売のふろ水ポンプが使えます (35 ページ) 裏表紙

「脱水だけ」など個別に設定する



操作のしかた

「洗い」「すすぎ」「脱水」「乾かす」の時間、回数を選んで運転できます。

毛布やカーペットカバーなど大物に「脱水だけ」など個別に設定する

例 脱水だけで運転する

1

洗濯物を入れてドアを閉め、電源を入れる

電源 入/切

- 洗濯量が多いときは、洗濯キャップをご使用ください。

31 ページ

2

必要に応じてコースを選ぶ



4

必要に応じて選ぶ



35 ページ



34 ページ

5



- 必要に応じて洗剤を入れる。

運転



ドアを開けて衣類を取り出す

- 「洗濯」の場合、そのままドアが開けられます。

3

例



- 選べる時間・回数は 68, 69 ページ

例 キーの選びかた

目的	運転切替キー	運転内容キー
脱水だけする 排水する		脱水 ●排水するときには、ドラムが回りはじめたら、電源を切ってください
洗って脱水する	洗濯	洗い 脱水
すすいで脱水する		すすぎ 脱水 ●スタート後、自動で排水・脱水をしたあと、すすぎを始めます
脱水して乾燥する	洗~乾	脱水 乾かす ●脱水は自動運転のため、脱水時間を選べません
乾燥だけする	乾燥	乾かす

ふる水

別売のふる水ポンプが使えます 35 ページ 裏表紙

予約運転する

予約

運転終了までの時間を予約

予約できるコース 標準・おうち流・時短・ガンコ汚れ・毛布・シワ抑え・香りプラス

1 運転内容を設定

① 洗濯物を入れてドアを閉め、電源を入れる

電源 入/切

② コースなど、運転内容や時間・回数を設定する

2 予約時間を設定

③ 運転終了までの時間を選ぶ



● 2～24時間後まで、1時間刻みで選べます。

3 予約を決定

④ 「スタート」キーをタッチする



● 洗濯～乾燥(または洗濯)の場合、洗濯量を計量して、洗剤量の目安を表示する

必要に応じて、洗剤量目安表示に合わせて洗剤を入れる

● 粉石けんや液体石けんは予約運転に使わないでください。

予約完了 ● 洗剤量目安表示のあと「各行程の運転内容」「予約時間」の順に表示し、予約運転待機状態に変わる。

予約時間について

- 予約時間は、所要時間より長めに設定します (68, 69 ページ)。短いとすぐに運転が始まり、予約した時刻に終わらないことがあります。その場合は、電源を入れ直して予約時刻を長めに変更してください。
- 給・排水条件、衣類の片寄り、ふる水の使用などにより、実際の予約時刻を前後することがあります。

予約運転待機中は

予約 のみ表示する

- 予約待機中はロックを解除していますので少量の洗濯物を追加することができます。(追加しすぎると洗濯量に対する洗剤量が少なくなり、汚れ落ちが悪くなる場合がありますので、ご注意ください)
- 予約待機中、子供がドアを開けないように、「チャイルドロック」を設定することもできます。(9 ページ)

予約内容を確認めたいときは

予約

タッチする

- 「予約時間」→「洗剤量目安表示」→「運転内容」の順に表示し、待機状態に戻ります。

ふる水 別売のふる水ポンプが使えます (35 ページ) 裏表紙

ふる水を使う 1



ふる水ポンプのご使用前に

別売のふる水ポンプセットをお求め頂くと、ふる水が使えます。裏表紙

- お買い上げ時の初期状態では、ふる水キーを表示しません。以下の設定変更で「ふる水」キーを表示させてからご使用ください。

「ふる水」キー表示設定

- ① 電源「切」の状態、電源スイッチを「ピーッ」と鳴るまで長押しする(約4秒)



- ③ 続けてタッチして変更する



【ふる水ポンプが使える】

- ② 現在の設定内容を表示



- ④ 決定する

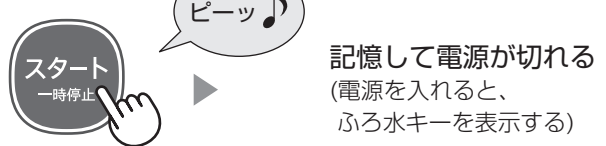

ふる水ポンプの準備

電源「切」の状態でご接続してください。

付属のホース(4m)で足りないときは、別売の「延長用ふる水ホースセット」をご利用ください。裏表紙

- ① ふる水給水つぎて(確実に差し込む)

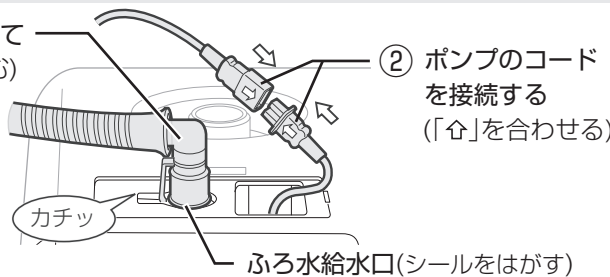

ビジュアルガイドでもご案内しています 裏表紙

- ふる水給水つぎてを軽く引っ張って、抜けないか確かめる。
- 水道からのホースは、差し込まない。【水の流れる量が多く水漏れの原因】

1

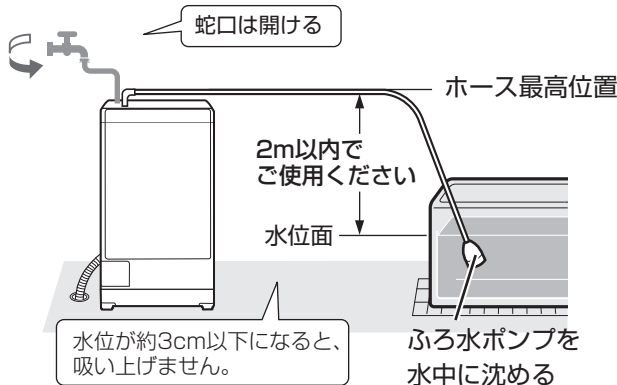

- ホース内に水が残っていると、ふる水を吸い上げにくくなる場合があります。必ず、ホースに水が残っていないことを確認のうえご使用ください。

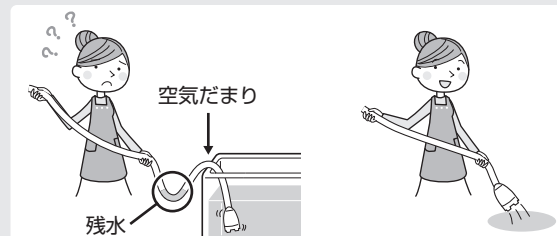

2

- ① レバーの根元を親指で押しながら、真上に持ち上げてホースをはさず。

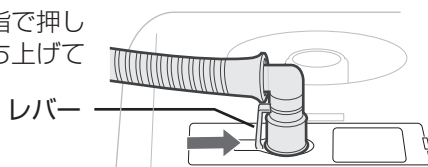

- ② コードは必ずプラグを持ってはさず。

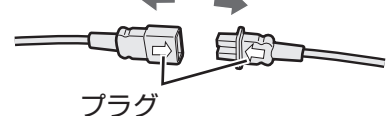

はちまひき

ふる水 別売のふる水ポンプが使えます 裏表紙

ふろ水を使う 2



操作のしかた

準備

蛇口を開ける



- 洗剤投入のため、初めの約20秒間水道水が出ます。
- 蛇口を開けていないと、スタートから約3分後に「E01」エラーで止まります。(70ページ)

1

洗濯物を入れてドアを閉め、電源を入れる

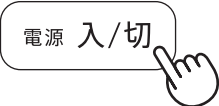

2



または



必要に応じてコースや運転時間などを選ぶ

- 選んだキーが青色に点灯します。

3

ふろ水を使う行程を選ぶ

タッチすることによって変わります

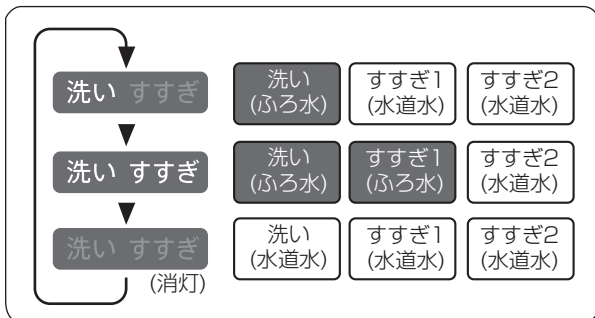

すすぎにふろ水を使うと

- 標準コース、シワ抑えコースでは、「シャワーすすぎ+ためすすぎ」が、「ためすすぎ2回」に変わります。
- すすぎが2回以上の場合、最終すすぎには水道水を使います。
- 「ふろ水すすぎ1回」設定の場合も、柔軟剤投入のために水道水を使います。

4

必要に応じて 予約 を選ぶ (34ページ)

5



お願い

- 巻いたまま使わない。【空運転の原因】
- 引き戸などにはさまない。【ホース破れの原因】
- 浴槽が本体より高い位置で使わない【サイフォンの原理で水が止まらなくなる原因】

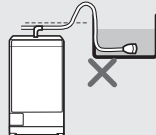
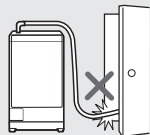
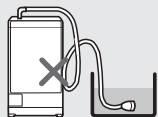

- ふろ水ポンプを空運転させたり、フィルターが詰まったままで使わないでください。【ポンプが故障する原因】

ふろ水運転中の表示

- 表示はふろ水給水の各行程が終了すると順次消灯します。

例 洗いとすすぎにふろ水を使用した場合



ふろ水を給水できないときは

- 最初からふろ水を給水できないときは、約5分後に自動で水道水に切り換わります。
- 途中でふろ水がなくなったときは、1～2分後、自動で水道水に切り換えて運転を続けます。
- 給水できなかった行程を、運転終了まで点灯させてお知らせします。

途中で水道水に切り換えたいときは

- 「スタート」キーで一時停止してから、「ふろ水」キーをタッチすると水道水に切り換えられます。(再度ふろ水に戻せません)

入浴剤が入ったふろ水を使用するときは

- 洗濯物に変色することがあります。
- 硫黄(いおう)などが入った入浴剤は、ステンレス槽が錆びる原因になります。

気温が低く、ふろ水の温度が高いときは

- ドラムの外側やドアの内外が結露して、床面を濡らすことがあります。

- 沸かしているお風呂や、45℃以上のお湯には使わない。【変形や故障の原因】
- 本機へのふろ水給水以外には使わない。
- お洗濯が終わったらすぐに浴槽からポンプを引き上げます。【給水つぎてが本体からはずれた場合、水が流れ出る原因】

ご注意

- 指定以外のふろ水ポンプを接続しない。【火災や故障の原因】
- ふろ水が少ない場合は、ポンプの空運転にご注意を。【ポンプが故障する原因】

あとかたづけ

1

洗濯物を取り出す

- ホースの残水で洗濯物を濡らすのを防ぎます。

① ふろ水ポンプを浴槽から取り出してから、ホースの水を抜く

- 本体側もはずして残水を抜きます。(35ページ)【残水はホース内の汚れや凍結の原因】

② ホースを輪にして掛ける

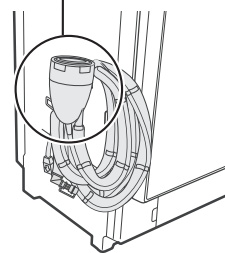
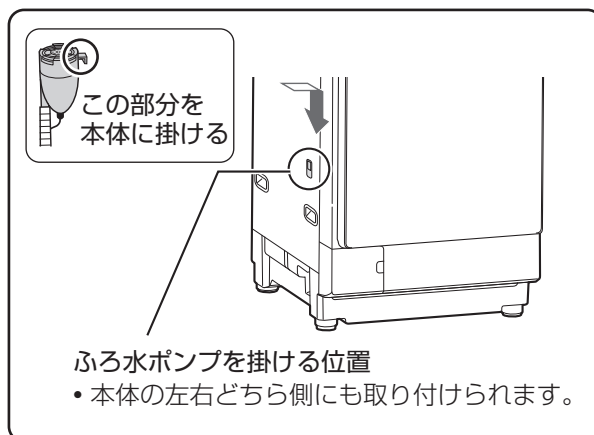

設定を変更する 1

「設定モード」から変更できる設定

変更できる設定		こんなときに	変更 に 使うキー
便利な機能	1 終了音を消す 39 ページ	運転終了音とシワ防止運転中のお知らせ音を消したいときに。	乾燥
	2 「エコ運転」をやめる 39 ページ	センサーによる衣類の判定するをやめることができます。	洗濯
洗い・脱水・乾燥	3 「洗い」の水量を多めにする 39 ページ	「洗い」の使用水量が少ないと感じたときに。	洗い
	4 脱水時の立ち上がりを調整する 40 ページ	脱水時間が長すぎると感じたり、脱水の振動が気になるときに。	脱水
	5 乾燥の仕上がり具合を調整する 40 ページ	自動で仕上がる乾燥具合を念入りや控えめに調整できます。	乾かす
初期化	6 初期化する 40 ページ	すべての設定を工場出荷時の状態に戻したいときに。	洗-乾
ロック	チャイルドロックを設定する 9 ページ	お子さまがドラム内に閉じ込められないよう、常にドアが開かないようにしたいときに。	3秒押し チャイルド ロック
ふる水	ふる水ポンプを使う 35 ページ	ふる水を使って洗濯したいときに。 (別売のふる水ポンプセットが必要です 裏表紙)	ふる水

設定モード

上表の変更をおこなうときは、まず「設定モード」に設定します。

電源「切」の状態、電源スイッチを「ピーッ」と鳴るまで長押しする(約4秒)

- 「ピーッ」と鳴って、下記「設定モード」に入ったら、電源スイッチから指を離してください。離さずにいると、電源が切れてしまいます。



「設定モード」

- 各設定変更に必要なキーを表示します。
- 詳しくは、各設定の操作説明をご覧ください。

1 終了音を消す

運転終了音、シワ防止運転中のお知らせ音を消すことができます。

1

電源「切」の状態、電源スイッチを「ピーッ」と鳴るまで長押しする(約4秒)

電源 入/切

ピーッ

▶ 「設定モード」に入る (38 ページ)

3

続けてタッチして変更する



乾燥

終了音が鳴る

OFF

終了音が鳴らない

2



乾燥

ON

終了音が鳴る(初期状態)
現在の設定内容を表示

4

決定する



スタート
一時停止

ピーッ

▶ 記憶して電源が切れる

2 「エコ運転」をやめる

センサーによる衣類などの判定をやめることができます。

1

電源「切」の状態、電源スイッチを「ピーッ」と鳴るまで長押しする(約4秒)

電源 入/切

ピーッ

▶ 「設定モード」に入る (38 ページ)

3

続けてタッチして変更する



洗濯

ON

エコ運転「ON」

OFF

エコ運転「OFF」

2



洗濯

ON

エコ運転「ON」(初期状態)
現在の設定内容を表示

4

決定する



スタート
一時停止

ピーッ

▶ 記憶して電源が切れる

3 「洗い」の水量を多めにする

「洗い」の水量が少ないと感じた場合にお試しください。約7L増えます。(コースや洗濯量で若干異なります)

対象コース

標準・おうち流・
シワ抑え・香りプラス

1

電源「切」の状態、電源スイッチを「ピーッ」と鳴るまで長押しする(約4秒)

電源 入/切

ピーッ

▶ 「設定モード」に入る (38 ページ)

3

続けてタッチして変更する



洗い

標準

7L多め

2



洗い

標準

標準(初期状態)
現在の設定内容を表示

4

決定する



スタート
一時停止

ピーッ

▶ 記憶して電源が切れる

● 水量を「多め」に変更しても、洗剤量は「洗剤量目安表示」にしたがってください。(14 ページ)

設定を変更する 2

4 脱水時の立ち上がりを調整する

脱水時の振動を抑えたり、スムーズに立ち上がらせたり、調整できます。

対象コース 標準・おうち流・ガンコ汚れ・シワ抑え・香りプラス

標準	通常の脱水(変更なし)
スムーズ	脱水をすばやく立ち上げる(振動が大きくなる場合があります)
低振動	脱水時の振動を抑え、ゆっくり立ち上げる(脱水時間が長くなる場合があります)

1

電源「切」の状態、電源スイッチを「ピーッ」と鳴るまで長押しする(約4秒)



3

続けてタッチして変更する

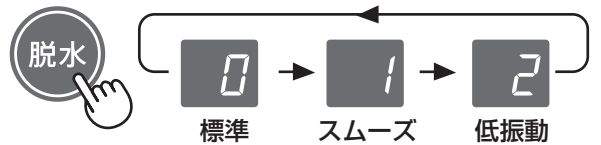

2



4

決定する



5 乾燥の仕上がり具合を調整する

自動で仕上がる乾燥具合を、「念入り」や「ひかえめ」に調整できます。

対象コース 標準・おうち流・時短・ガンコ汚れ・シワ抑え

標準	通常の乾燥
念入り	厚物やしっかり乾かしたいとき(乾燥時間が長くなる)
ひかえめ	シワを抑えたいとき(時間が少し短い。乾き残りや乾きむらができることがある)

1

電源「切」の状態、電源スイッチを「ピーッ」と鳴るまで長押しする(約4秒)



3

続けてタッチして変更する

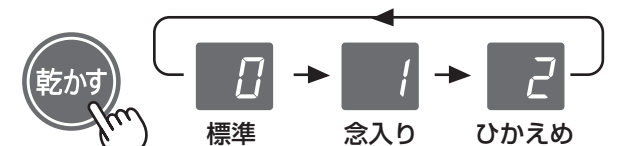

2



4

決定する



6 初期化する

全ての設定を工場出荷状態に戻せます。

1

電源「切」の状態、電源スイッチを「ピーッ」と鳴るまで長押しする(約4秒)

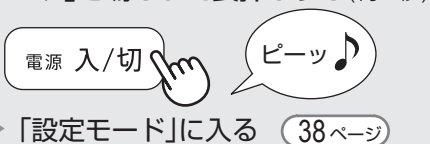

2



3

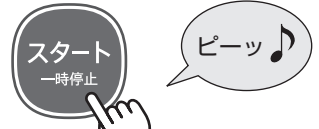

▶ 初期化して電源が切れる



警告



本体各部に水をかけない

【ショート・感電の原因】

お手入れする 1

糸くずフィルター

1週間ごとに「UF」「E03」を表示したときにも

糸くずフィルター

●凍結予防などの場合も、ここから水を抜きます。

準備

- ① 蛇口を閉め、ドアを開けておく。
- ② 洗面器などの水受けを用意する。
- ③ 多量の残水が出ることもあるため、排水する。
「脱水3分」に設定して運転する。 **33ページ**

糸くずフィルター

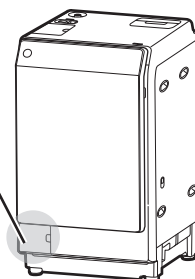

はずしかた

- ① カバーを開き、つまみを少しずつゆるめながら水を出す。

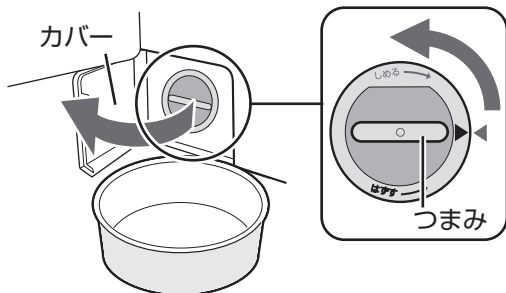

- ② 水が出なくなったら、糸くずフィルターを引き出して、糸くずや異物を取り除く。



パッキン部やねじ部の糸くずも取り除く。

●本体側にも糸くずや異物があれば取り除く。
【異物が残ると水漏れの原因】

取り付けかた

- ① 糸くずフィルターを奥に当たるまで確実に差し込む。

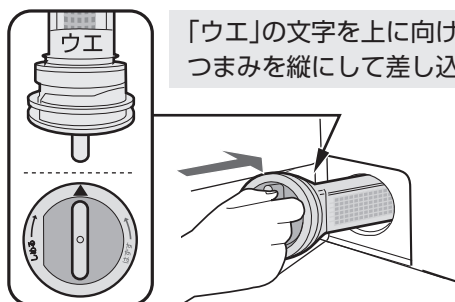

「UE」の文字を上に向けて、つまみを縦にして差し込む

- ② つまみを回し、最後まで確実に締め付ける。
【締め付けが悪いと、水漏れの原因】

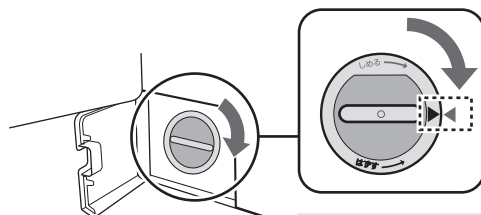

▶と◀を合わせる

- ③ カバーを元通り閉める。

- 閉まらない場合は、糸くずフィルターを正しく締め付け直してからカバーを閉める。
- カバーを無理に閉めない。【破損の原因】

ご注意

- 「UF」「E03」を表示しているときは、糸くずフィルターが詰まって排水できないおそれがあります。糸くずフィルターをお手入れしてください。そのさい、多量の残水が出ることがありますので、必ず洗面器などを用意してください。
- 糸くずフィルターは必ず正しく取り付けてください。糸くずフィルターが入っていませんかったり、緩んだまま使用すると水漏れをしたり、「E31」を表示して運転できません。



警告



本体各部に水をかけない

【ショート・感電の原因】

お手入れする 2

乾燥フィルター・排水口・洗剤ケース・ドア・ドアパッキン

乾燥の
たびに
「U04」を
表示したときも

乾燥フィルター

- ① 乾燥フィルター(前)(後)を引き出し、水を含ませたやわらかい布でほこりを拭き取る。
● 汚れが取れにくいときは、外側からシャワーで流してください。
こびりついた汚れは台所用中性洗剤とスポンジで洗ってください。洗った後は、乾いた布で水分を拭き取ってください。
- ② 乾燥フィルターをはずした内側も、水を含ませたやわらかい布でほこりを拭き取る。
- ③ 乾燥フィルターを、元の位置に奥までしっかり差し込む。

使う
たびに

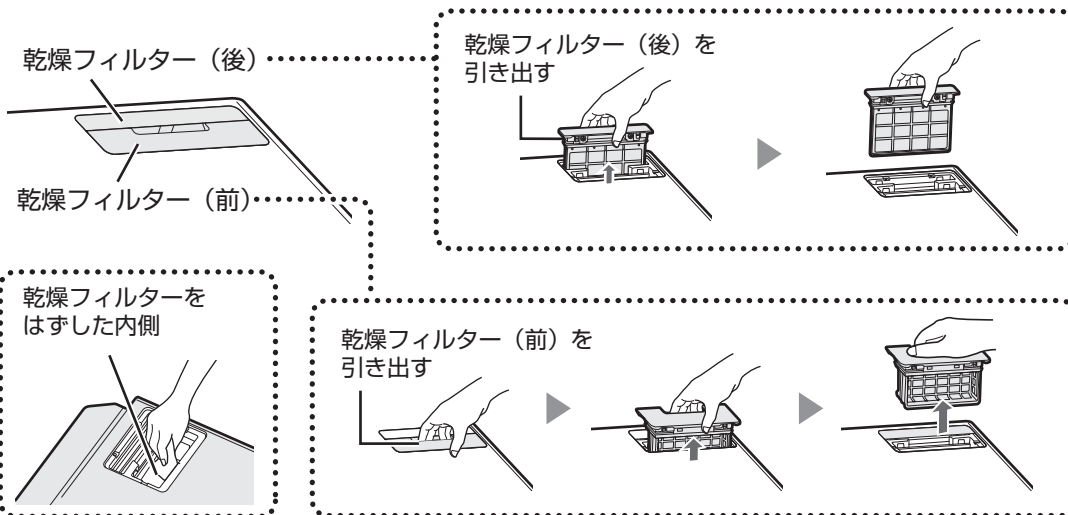

お願い

- 乾燥フィルターをはずしたまま運転しないでください。
【乾きが悪くなったり、乾燥中にほこりが舞い上がる原因】
- フィルター部は、強くこすったり押さえないでください。【破れの原因】
- 気温が低いときや温水のコースで洗濯したとき、乾燥フィルターやはずした内側が濡れることがありますが、異常ではありません。やわらかい布で拭き取ってください。

設置前や
「UF」「E03」を
表示したとき

排水口 排水口をはずして掃除する。

【糸くずがたまると、においや水漏れの原因】

- 排水口からホースをはずすときは、ぞうきんなどをあててください。ホースから残水が出る場合があります。

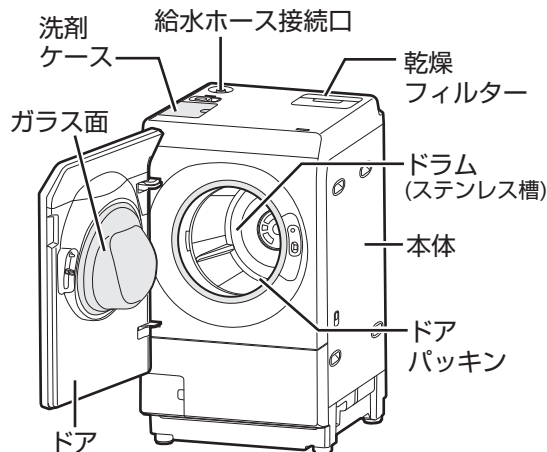
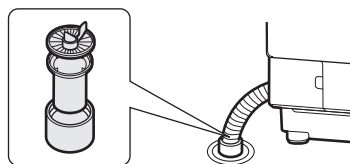

- はずした部品は必ず取り付けてください。
【洗濯物や製品を傷めたり故障の原因】
- フィルター類は消耗品のため、破れたときは
お買いあげの販売店でお求めください。



洗剤ケース 柔軟剤ケースをはずして水洗いする。【カビ、におい、汚れ、水漏れの原因】

- ① ふたを開け、柔軟剤ケースを取り出し、
柔軟剤カバー(水色)をはずす。

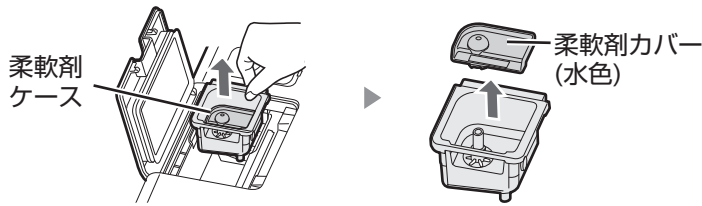

- ② 水洗いする。
本体側とふたは、残った洗剤などを拭き取る。

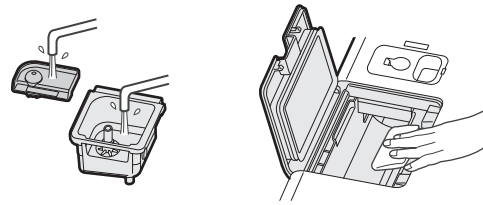

- ③ 柔軟剤カバー(水色)を元通り押し込む。

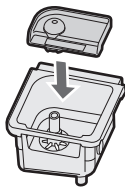

- ④ 柔軟剤ケースを元通り「奥側」を奥にして
取り付け、ふたを閉める。

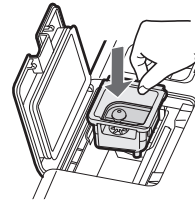

ご注意 ●お手入れ後は必ず、柔軟剤ケースと柔軟剤カバー(水色)を取り付ける。【故障・水漏れの原因】

ドア 水を含ませたやわらかい布で拭いたあと、から拭きする。

- 揮発性溶剤・クレンザー・化学ぞうきんなどは使わない。
- ドアに液体洗剤・柔軟剤・漂白剤などが付いた場合は、すぐに水を含ませたやわらかい布で拭き取る。【放置すると樹脂の変色、傷み、ドアヒンジ部の腐食の原因】
- ガラス面は、水を含ませたやわらかい布で拭き取ったあと、から拭きする。薬品やガラスクリーナーなどは使わない。【錆びたり、破損の原因】
- 操作パネル部が汚れているとタッチキーの反応が悪くなることがあります。やわらかい布で、から拭きしてください。

ドアパッキン

ドアパッキンをめくり、水抜き穴のごみを必ず取り除く。

【穴にごみが溜まり、水漏れの原因】

ドアのガラス面やドアパッキンの表裏、プラスチックの縁に付いた糸くずやごみも必ず取り除く。

【次の運転中に衣類に付着したり水漏れする原因】

- ドアパッキンにぬめりがあるときは、酸素系漂白剤をしみ込ませた布で全周を拭き取り、最後に水拭きする。
(やわらかいので、傷が付かないようにご注意ください)

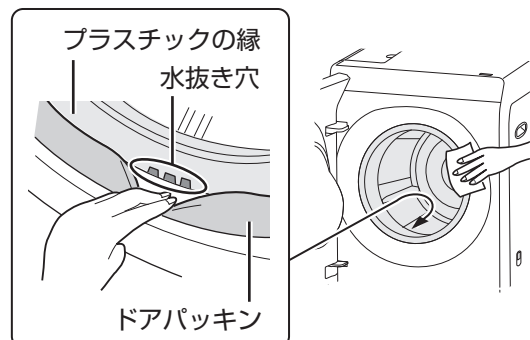



警告



本体各部に水をかけない

【ショート・感電の原因】

お手入れする 3

本体・ドラム・給水ホース接続口

汚れたら

本体 水を含ませたやわらかい布で拭き取る

- 揮発性溶剤・クレンザー・化学ぞうきんなどは使わない。【プラスチック部などが傷んで割れる原因】
- 汚れが気になる場合は、台所用中性洗剤を薄めてご使用ください。洗剤使用時は、仕上げに水拭きしてください。
- 本体や操作部などに液体洗剤・柔軟剤・漂白剤などが付いたら、すぐに水を含ませた布で拭き取る。【放置すると樹脂の変色、傷み、金属部の腐食の原因】

ドラム(ステンレス槽)

- 洗濯終了後は衣類をすぐに取り出し、よく絞った柔らかい布で拭く。
- さびに気付いたら市販のステンレス用(台所用)洗剤で拭き取る。
- 汚れやにおい、カビが気になるときは、槽洗浄コースをご利用ください。

給水ホース接続口 給水ホースをはずしてから歯ブラシなどでごみを取り除く

- 給水ホースのはずしかたは (57 ページ) をご覧ください。
- お手入れが終わった後など、給水ホースを再び取り付けるさいは、水漏れを防ぐため、(56, 57 ページ) をご覧のうえ、確実に接続してください。

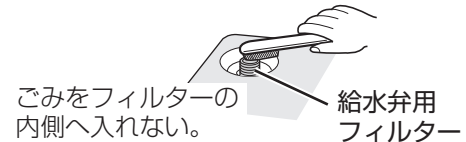

お願い

- 給水弁用フィルターは必ず取り付けてください。
- 給水弁にごみが入って故障することがあります。破れたり、ごみが取れなくなったときは、別売の給水弁用フィルターをお買い求めください。
- フィルターは先の細いラジオペンチなどで引き出せます。取り付けるときは、必ず奥まで押し込みます。【確実に取り付けないと給水弁故障の原因】

凍結を防ぐために

凍結を防ぐために

- ① 蛇口を閉めて、給水ホース・ふろ水ポンプをはずし給水ホースの水を抜く。(給水ホースのはずしかたは (57 ページ))
- ② 糸くずフィルターのお手入れの要領でドラム内の水を抜く。(41 ページ)

凍結したときは

- 水栓と接続部は、蒸しタオルで包む。

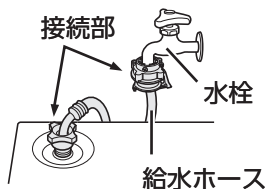

- 約40℃のお湯を入れ10分程度放置する。

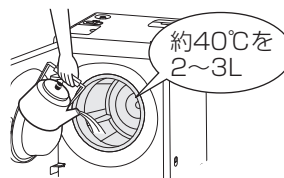

- 給水ホース、ふろ水ホースは約40℃のお湯につける。



ふろ水

別売のふろ水ポンプが使えます (35 ページ) 裏表紙

- はずした部品は必ず取り付けてください。
【洗濯物や製品を傷めたり故障の原因】
- フィルター類は消耗品のため、破れたときは
お買いあげの販売店でお求めください。



ふる水ポンプ

ポンプのコードを洗濯機本体からはずします。
(偶発的な回転によるけがを防止)

2~3回の
使用ごとに

フィルター・カバー

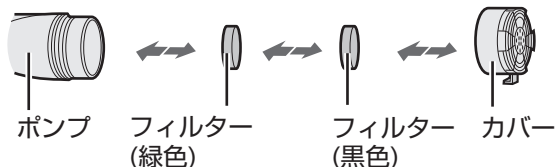

カバー・フィルターをはずし、
水中で洗う

- フィルターやカバーをはずしたままで
使用しない。
【内部で詰まりポンプ故障の原因】

汚れが気にな
ったら

ふる水ホース内部 (大きめのバケツを準備します)

1

- ① カバー、フィルターをはずす
- ② コードのプラグに袋などをかぶせる
- ③ 洗濯バサミなどでつぎて部を固定する

2

薄めた洗濯槽クリーナーを注ぐ

- 洗濯槽クリーナーが手・衣類などに付かないようにご注意ください。

6~12時間
つけ置き

3

槽洗浄コースに設定し、ふる水ですすぐ

- ① ふる水ポンプを本体に接続し、ポンプを
浴槽に入れる (35ページ)
- ② 蛇口を開き、電源を入れる
- ③ 「洗濯」キーで「槽洗浄」を選ぶ
- ④ 「ふる水」キーで「洗い」を選んでスタート
する
- ⑤ ドラムが回転を始めたら、電源を切る

4

排水して、ふる水ポンプを片付ける

- ① 電源を入れて「洗濯」キーをタッチする
- ② 「脱水」を選んでスタートする
- ③ ドラムが回転を始めたら、電源を切る
- ④ ふる水ポンプを片付ける

倒れないように
ひもなどで固定

30~40倍に薄めた
洗濯槽クリーナー
(溢れないようカップ
で少しずつ入れる)

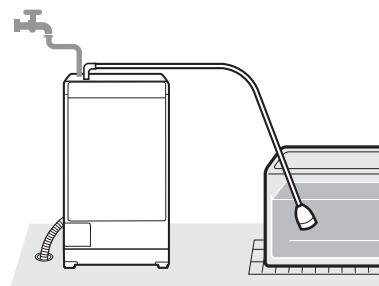
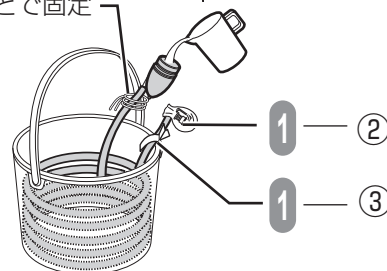

お手入れする

ドラムなどを清潔に



槽クリーンコース

ドラム内外の汚れをきれいな水で洗い流したあと、プラズマクラスターイオンをドラムと本体に放出し、ドラムやヒートポンプユニットの付着カビ菌の繁殖を抑えます。*
また、運転の最後に少量の水で排水ホースの汚れを洗い流します。

● 運転時間は約17分、使用水量は約5Lです。

1

① 蛇口を開く



② ドアを閉めて電源を入れる

電源 入/切



2



キーで「槽クリーン」を選ぶ



≧槽クリーン≦

3



● 「スタート」後、すぐに開始しない場合があります。

例 ドラム内に水が残っているとき(排水後開始)

槽クリーン運転中は
プラズマクラスターイオン
表示が点滅



- 運転時間は変更できません。
- 一時停止できます。
- 途中で止めたいときは電源を切ります。

運転

槽クリーン終了

ピーッ
ピーッ



* ● 試験機関：(一財)日本食品分析センター
● カビ抑制方法：プラズマクラスターによる
● 対象部分：ドラムおよびヒートポンプユニット
● 試験結果：カビ菌発育の抑制を確認
● イオン濃度：約600,000個/cm³(ドラム中央部にて測定)
：約25,000個/cm³(ヒートポンプユニットにて測定)

ドラムの汚れやにおいが 気になったら 1

洗濯

洗～乾

槽洗浄コース

洗濯

洗濯～乾燥

ドラムをお手入れしたり、清潔に保つために。

洗 浄 …… ドラム回転とつけ置き主体の洗浄

乾 燥 …… ドラム内を乾燥 (約1時間)

こんなとき	洗濯槽クリーナー	洗い(洗浄)時間	所要時間
ふだんの簡単なお手入れに (1週間に1回程度)	何も入れない	洗いなし	<p>洗濯 約10分</p> <p>洗濯～乾燥 約1時間10分</p>
汚れ・カビ・乾燥能力低下の 防止に(1カ月に1回程度)	市販の洗濯槽クリーナー (使用量などは表示に従う)	2H(2時間)	<p>洗濯 約2時間30分</p> <p>洗濯～乾燥 約3時間30分</p>
汚れ・におい・カビが ひどいときや気になるときに	別売品洗濯槽クリーナー (塩素系) 裏表紙 約半量	8H(8時間)	<p>洗濯 約8時間30分</p> <p>洗濯～乾燥 約9時間30分</p>

- 「洗濯～乾燥」運転または乾燥運転をおこなうと、本体内部に糸くずが溜まり、徐々に乾燥能力が低下する場合があります。糸くずを除くために1カ月に1回程度、槽洗浄コース(洗い:2時間)を運転してください。

お願い

- 運転中は換気を十分におこなってください。
- 洗濯槽クリーナー以外は使わないでください。
槽洗浄専用コースのため、衣類用洗剤や台所用漂白剤などを使うと泡立った洗剤があふれて水漏れの原因になることがあります。
- 乾燥運転後はドアやドラム内が熱くなる場合があります。ご注意ください。

ドラムなどを清潔に / ドラムの汚れやにおいが気になったら

ドラムの汚れやにおいが 気になったら 2

洗濯

洗～乾

ドラムを洗浄する/洗浄～乾燥する

1

ドアを閉めて電源を入れる

電源 入/切

2

「洗濯」キーまたは「洗～乾」キーで
「槽洗浄」を選ぶ

例



3

洗い(洗浄)時間を選ぶ (47 ページ)

例

「洗濯～乾燥」・
「洗い(洗浄)8時間」

洗浄8時間
注水すすぎ2回
脱水自動
乾燥60分



「8H」・「2H」・ 変更できません
「洗いなし」が選べます

4

必要に応じて選ぶ

ふろ水

35 ページ

5

洗濯槽クリーナーを直接ドラムに流し込む

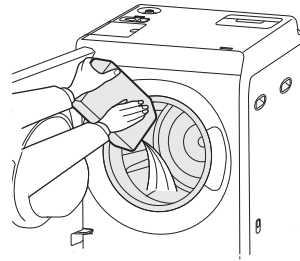

●「洗いなし」のときは入れない。

6

スタート
一時停止

運転

運転終了

ピーツ
ピーツ

7

糸くずフィルターとドアパッキンのゴミを
取り除く (41, 43 ページ)

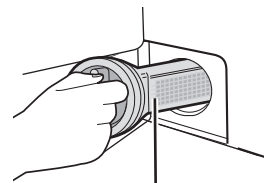

糸くずフィルター

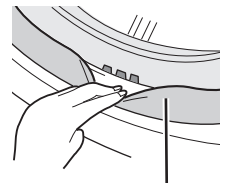

ドアパッキン

ふろ水

別売のふろ水ポンプが使えます (35 ページ) 裏表紙

設置のしかた 1

設置はお客様がおこなわず、販売店か設置業者にご依頼ください。指定の付属品や別売品を使わなかったり、試運転をおこなわず事故や損害が生じた場合、保証の対象外となります。

設置される方へ

「設置のしかた」を必ずお読みになり、正しく設置してください。不具合のないことを確かめてからご使用になる方へお渡しください。

同梱の付属品 **4 ページ** をお確かめのうえ、「輸送用固定ねじ」「輸送用固定ねじ取りはずしスパナ」「水準器」は、ご使用になる方へお渡しください。

設置前に必ず、輸送用固定ねじをはずしてください。【はずさないで激しく振動して故障する原因】

●はずしかたは **53ページ**

寸法図

図は左開きタイプです。右開きタイプは、ドアが開く方向と、とっての位置が反対になります。

(単位mm)

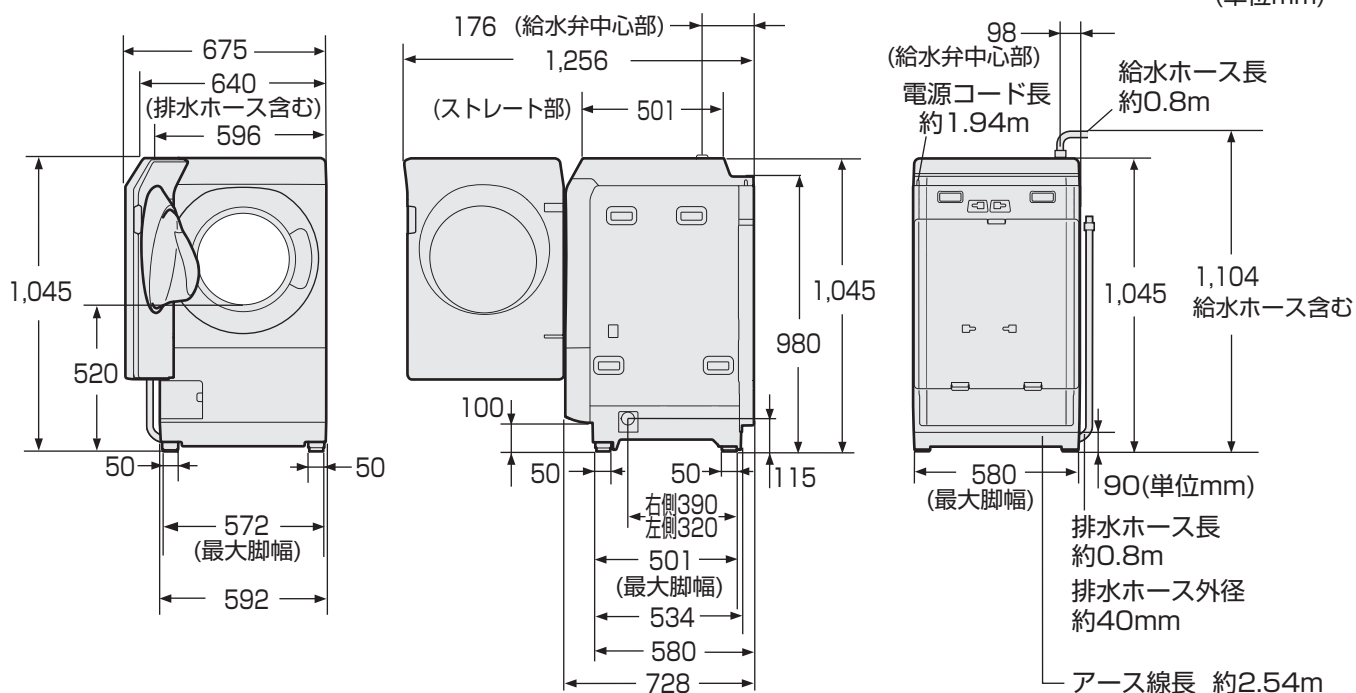

ドラムの汚れやにおいが気になったら / 設置のしかた

持ち運びかた

2人以上で持ち運ぶ

- 移動のさい、床の傷付きなどにご注意ください。
- 輸送用固定ねじを付けて移動させてください。

【外槽が傷付く原因】

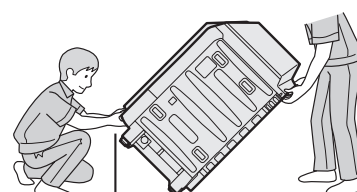
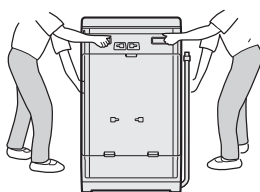

下にも「とって」があります

設置のしかた 2

据え付け場所を確認する



警告

浴室など湿気の多い所や風雨にさらされる場所に置かない。
【感電や漏電による火災や故障の原因】

- 次のような所には、置かない
 - 冬期に凍るおそれのある所
【残水の凍結による故障や異常動作、異音等の原因】
 - 直射日光のあたる所【紫外線でプラスチックが傷み破損したり、変形や故障の原因】
 - タイルなどのすべりやすい床、ベランダや弱い床、平らでない所、カーペットの上
【振動や騒音が大きくなったり床を傷める原因】
 - ブロックやレンガ、角材の上など不安定な所
【振動や騒音、本体が転倒してけがの原因】



- 壁の傷付き防止や点検のために
 - 壁から1cm以上離し、前方・上方は開放する。
・棚を設けるときは、乾燥フィルター掃除のために上方を20cm以上あける。
 - 排水口側は壁から9cm以上離す。
真下排水するときは壁から10cm離す。
(ホースの引き回しによってはスペースが必要な場合もあります)
 - 蛇口や水栓つぎてからも離す。
 - 防水パンに設置する場合、できるだけ前に寄せる
 - 水受けが置きやすい。
-
- ラジオ、テレビなどは本体からできるだけ離す
【雑音の原因】

水栓タイプと蛇口の位置を

適した蛇口

横水栓

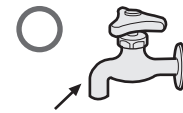

先端の傷に注意【水漏れの原因】

- 水栓つぎてを取り付けてご使用ください。

56 ページ

適さない蛇口

オートストッパー付き水栓ジョイント(別売品)

自在水栓

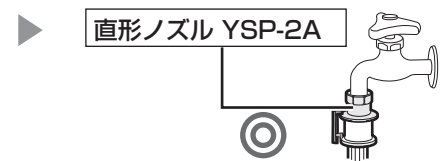

壁に沿わせて設置する場合、設置面から蛇口までの高さによっては、壁ピタ水栓(別売品)が必要になる場合があります。

裏表紙

蛇口の位置

壁ピタ水栓 CB-L6

- 水栓つぎては不要です。

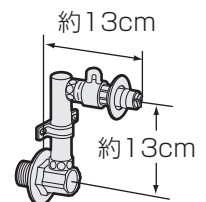

- 取扱説明書に記載している水栓以外は、日本電機工業会規格JEM1206準拠の水栓をご使用ください。ご不明な場合は水栓メーカーにお問い合わせください。
- 水栓にレバーをかけるツバのないものは使わないでください。【水漏れの原因】

確認する

分岐水栓(別売品) 裏表紙

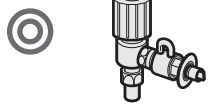

洗濯機専用として使えます。
(取り付けられない水栓タイプ
もあります)

- 水栓つぎては不要です。

に付け替えてください。 裏表紙

万能ホーム水栓

先端が弱く、はずれるおそれ

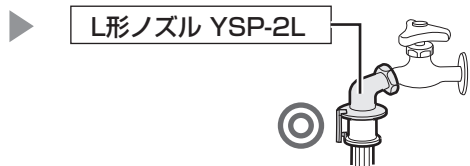

設置面から蛇口まで	壁ピタ水栓(別売品)
1200mm以上	不要
980mm以上 1200mm未満	蛇口の種類によっては 必要
980mm未満	必要 (場合によっては設置不可)

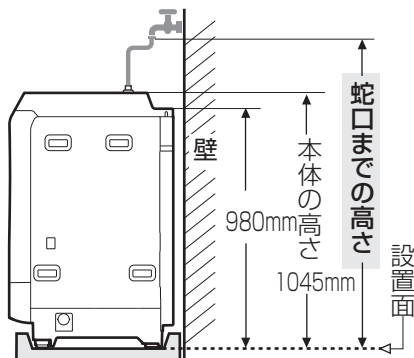

- 埋め込み水栓には、日本電機工業会規格JEM 1206対応であっても、レバーが確実にかけられなかったり、しっかり差し込めない場合があります。水栓メーカーにお問い合わせください。

排水口を確認する

● 本体を据え付ける前に排水口を掃除する

【排水が悪くなったり、水漏れや異臭の原因】

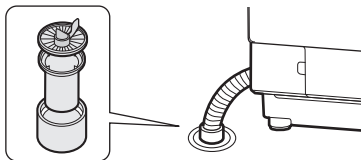

- 設置後も定期的に掃除する。

● 水が流れやすいように排水口に接続する

【排水が悪いと、排水時間がかかる、運転が途中で止まる、糸くずフィルターをはずすときに多量の水が出る、洗剤ケースから水漏れする原因】

- 排水ホースを本体や脚で敷き込まない。また、強く折り曲げない。
- 排水ホースが排水口から抜けないよう、しっかり接続する。

【接続不十分の場合、排水ホースが抜けて水漏れの原因】

● 排水ホースは

- 傷付けないように注意する。

【排水ホースが破れて水漏れの原因】

- 強く引っ張らない。

【排水ホースの本体側の接続部が傷み、水漏れの原因】

- 排水ホースのフックをはずして排水口に接続する。短くするときは、くびれた部分で切って、スリーブを差し替える。

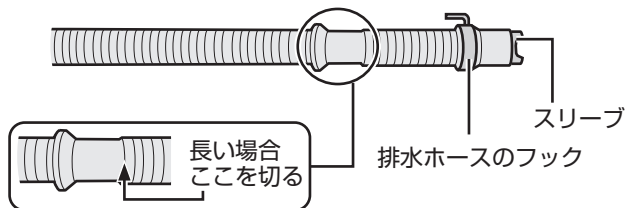

- 排水ホースのフックはご転居などで輸送のさいに必要です。必ず保存してください。
- 排水ホースを切ると、ご転居などのさいに排水ホースの交換が必要となる場合があります。交換についてはお買いあげの販売店にご相談ください。

設置のしかた ③

排水ホースの処理について確認する

以下の場合には排水ホースの処理が必要です

- 排水ホースの位置が高い
(設置面から排水ホースまでの高さが10cm以上ある)

高さを10cm以下にする【高いと運転が止まる原因】

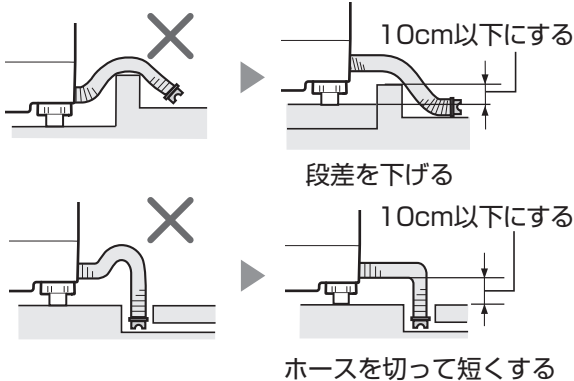

- 排水ホースが折れ曲がる

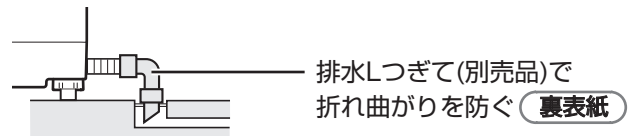

- 排水ホースが短い

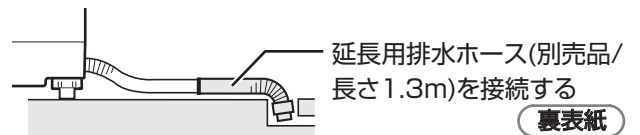

延長用の排水ホースは内径3cm以上、長さ1.5m以下のものをご使用ください。

設置可能な防水パンの条件

設置する防水パンの条件を確認してください。床に直置きする場合も、以下の条件を参考に設置場所を確認してください。

防水パンの奥行きと深さ

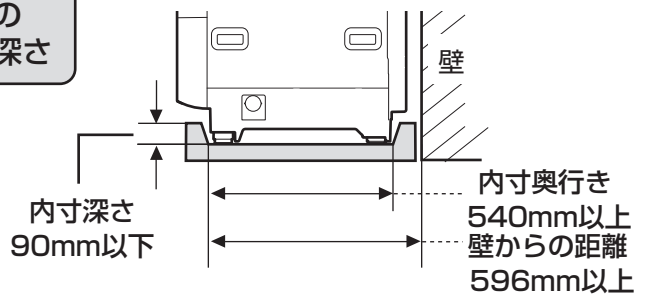



防水パンの幅と設置方法

- 排水口の位置と防水パンの幅(内寸)により、設置方法が決まります。
- 幅(内寸)が590mm以上の防水パンに設置できます。

設置方法 (54ページ)	設置方法 A	設置方法 B
排水口位置	本体の外側	本体の真下
別売品	不要	必要 (防水パンの形状によります (53ページ))
設置イメージ図 ■■■ 内部ホース ——— 外部ホース 点線は本体内部のホースを示しています		

設置方法 B で必要な別売品

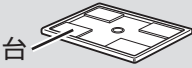
設置場所の防水パン形状により別売品が必要です。

設置場所の防水パン形状		必要な別売品 裏表紙
防水パンの台	排水エルボ	
台あり 		必要な別売品 裏表紙
台なし	なし	
台なし	なし	▶ 真下排水つぎてセット(据付脚同梱)と脚スペーサー
	あり	▶ 据付脚 と 脚スペーサー
台あり	なし	▶ 排水Lつぎてと 右記 条件 により脚スペーサーまたは 据付脚
	あり	▶ 右記 条件 により 脚スペーサーまたは 据付脚

条件

排水エルボが設置面より15mm以上高い場合は、排水エルボが本体底面に当たらないように本体の高さ調整が必要です。

下図「排水エルボの高さ(b)」から「防水パンの底面から設置面までの高さ(a)」を引いた「c寸法(c = b - a)」が15mm以上ある場合は、下表を参考に、別売の「脚スペーサー」または「据付脚」で調整してください。

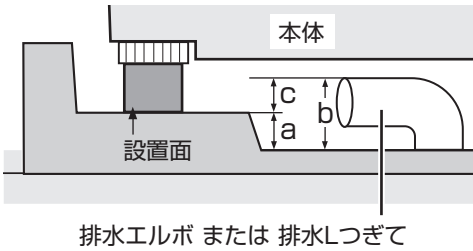

排水エルボ または 排水Lつぎて

c寸法 (c = b - a)	15mm未満	15mm以上 24mm未満	24mm以上 42mm未満	42mm以上 51mm未満
脚スペーサー (+9mm)	—(不要)	○(必要)	—(不要)	○(必要)
据付脚 (+27mm)	—(不要)	—(不要)	○(必要)	○(必要)

接続前にお読みください

設置前に必ず、輸送用固定ねじをはずしてください。
【はずさないで激しく振動して故障する原因】

1 「輸送用固定ねじ取りはずしスパナ」で、輸送用固定ねじ(上用2本、下用2本)をはずす

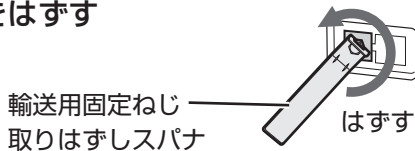

2 「輸送用固定ねじ」をはずした穴(4カ所)に付属のビスシートを貼り付ける
(手や指が入ってけがをするのを防ぐため)



輸送用固定ねじ

- 「上用」は「下用」より長く、ネジの目が粗い。

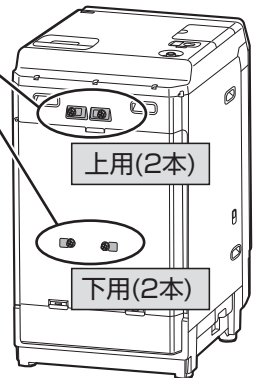

- 取りはずした「輸送用固定ねじ」や「輸送用固定ねじ取りはずしスパナ」は、ご転居などで本体を運ぶさいに必要です。必ずご使用になる方へお渡しください。

設置のしかた 4

設置方法 A の作業方法

必要に応じて、内部ホースの取り出し方向を右に変える
(出荷時は左側)

- ① 接続口の
ねじをはずす

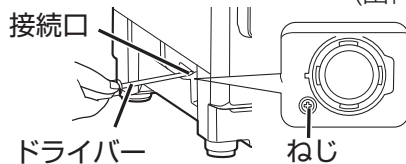

- ② 本体を傾けて右側に変える

②-1 固定部 で確実に固定してください。

②-2 接続後は必ず図のように、内部の構造に沿わせ、内部ホースを **A** 方向に持ち上げてください。

・持ち上げたホース内に排水トラップを作り、排水口からのおいが上がるのを防ぎます。

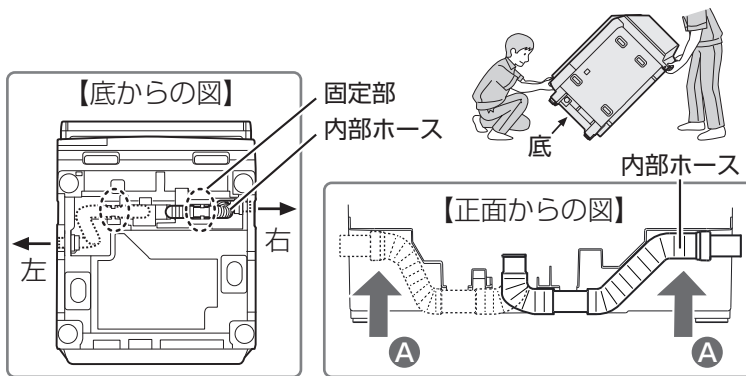

- ③ 接続口のねじをしめる

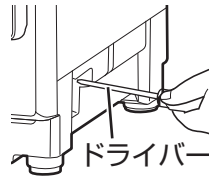

本体を設置して、輸送用固定ねじをはずし 、
外部ホースを接続口につなぐ(ホースクリップで確実に固定)

- ① 外部ホースは奥に当たるまで確実に差し込んでください。
② 端から3番目の溝にホースクリップを留めてください。
③ 試運転 のさい、水漏れしないことを確認してください。

3番目の溝
(ホースクリップの位置)

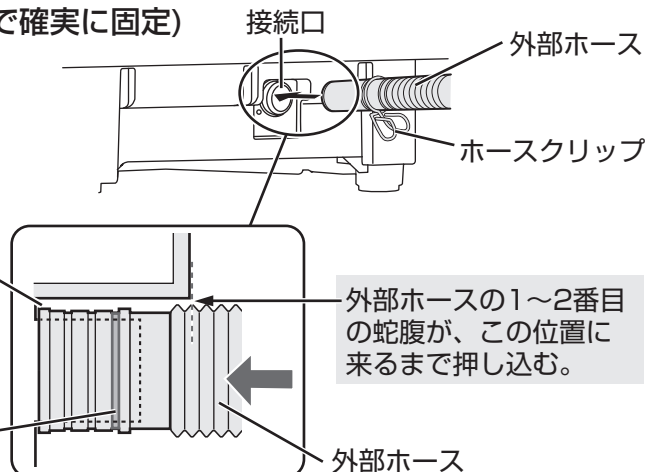

設置方法 B の作業方法

「必要な別売品」を準備する

- 使いかたは、別売品の取扱説明書をご覧ください。

脚スペーサーは、固定脚に取り付ける

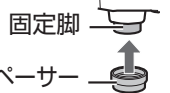

排水しつぎて・真下排水つぎて・据付脚は、防水パンにセットする

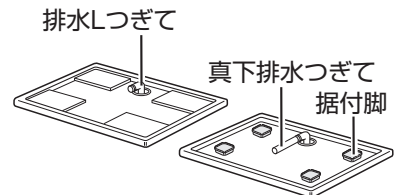

- 真下排水つぎてが長い場合、くびれた部分を切ります。

外部ホースを排水エルボ(または真下排水つぎて・排水しつぎて)に取り付ける

- 先端を、内部ホースを取り出す側に出す

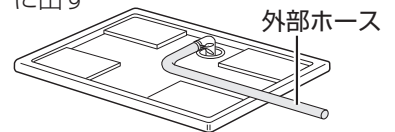

1

1

2

A・B共通

がたつきをなくして、
水平に設置してください
【がたつきや傾きは大きな
振動や運転途中停止の原因】



水平調整をする

1 水準器を置いて水平を確認する

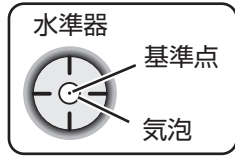

気泡に基準点が入れば水平

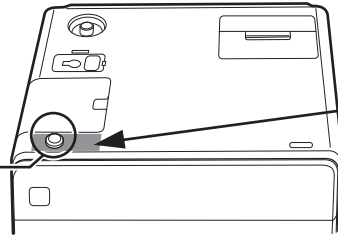

洗剤ケース手前
付近の平らな場所

2 ①～③の順で調節脚(右前1カ所)を調節する

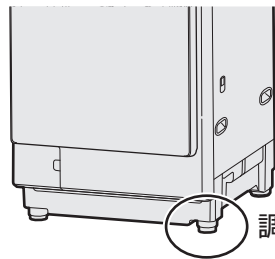

調節脚

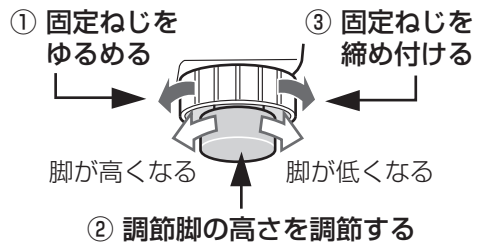

調節後は固定用ねじは確実に締め付けてください。【締め付けが悪いと振動の原因】

3 上部の対角を押さえて揺り動かし、
がたつかないことを確認する

がたつく場合は再度調節脚で調節し、水準器で確認する。



ガタツキ
なし!

調節脚だけで調節できない場合や、設置方法Bで脚スペーサーが必要な場合は、固定脚を脚スペーサー(別売品)で調節してください。

9mmにする場合は、3mmを下に。

(逆にするとすき間ができ、変形や破損の原因)

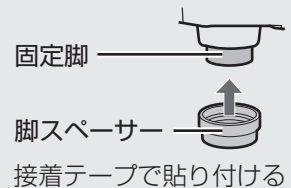

電源とアース線を確認する



警告

交流100V、定格15A以上のゆるみがないコンセントを
単独で使う【電源や定格が異なったり他の器具と併用
すると、分岐コンセント部が異常発熱して発火の原因】

電源プラグは濡れた
手で抜き差ししない
【感電やけがの原因】

● アース端子が
ある場合



● アース端子がない場合

アース工事をおすすめします。電気工事士による
D種接地工事が必要です。お買いあげの販売店、
または最寄りの電気工事店にご依頼ください。
(工事の費用は販売店にご相談ください)



設置のしかた 5

オートストッパー付水栓や、別売のオートストッパー水栓ジョイント、分岐水栓、壁ピタ水栓には、水栓つぎ手を使わず、直接給水ホースをつないでください。

給水ホースを取り付ける

1

本体に給水ホースをつなぐ

- ① 袋ナットを給水ホース接続口にまっすぐあてがい、
 - ② 強く締め付ける。
- 袋ナットをホースとともに動かすと、よく締まります。

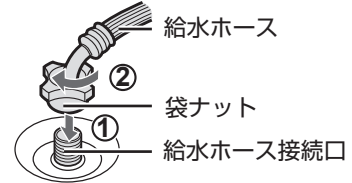

2

蛇口(横水栓 (50 ページ))に、水栓つぎてを取り付ける

● 横水栓以外については、(50 ページ) をご覧ください。

- ① ねじ(4本)を緩めて蛇口に当てる。

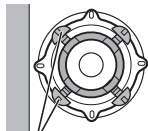

ねじを蛇口の径までゆるめて、中央に押し当てる。

壁側のねじ

- 壁側のねじをあらかじめ調整しておくことで取り付けやすくなります。
- 蛇口の径が大きい(16mm以上)ときは、つぎてリングをはずします。



- ② まっすぐに押し当てながら、ねじを均等にしっかり締め付ける。

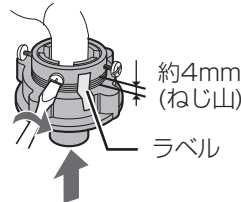

- ③ ラベルをはがし、ねじ山が1~2mm程度になるまで、締め付けボディを強く締める。
【締め付けないと水漏れの原因】

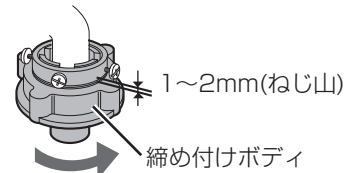

- 水栓つぎては、傾きや緩みなく、蛇口の中央にしっかり固定してください。
- 取り付け直すときは、ねじ山が4mm程度見える状態まで一旦緩めてください。

3

水栓つぎてに給水ホースをつなぐ

● 取り付け前、水栓つぎての接続部を確認し、ごみなどが付着している場合は取り除いてください。

- ① スライダーを引き下げながら
- ② 水栓つぎてにまっすぐ、「カチッ」と音がするまでゆっくり差し込んでから、スライダーをはなす。

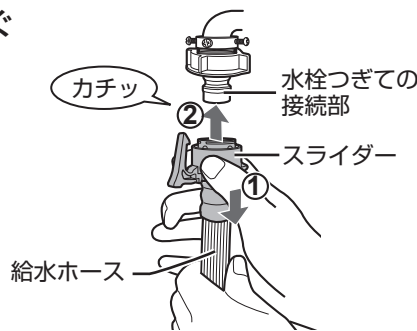

● ロックレバーが、水栓つぎてのツバに確実に掛かっていることを確認してください。

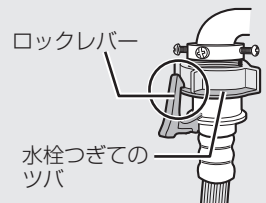

4

取り付け具合を確認・点検する

本体側

- 給水ホース接続部のぐらつき・ゆるみ、また、ホースの折れ曲がりがないか確かめる。【水圧で水が飛び散る原因】

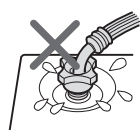

一旦はずして付け直す

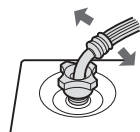

ホースの根元を持って左右に動かし、締め付けを確認。

水栓側

- ホースを引っ張り、傾き、ぐらつき、緩みなどがなく取り付けられている事を確かめる。
- 蛇口を開き、水漏れしないか確認。
水漏れしたときは、給水ホースを一旦はずして、取り付け直してください。(はずしかたは (57 ページ))
それでも水漏れが続く場合は、手順 ② に戻り、水栓つぎてを取り付け直してください。

- 水栓つぎては、長期のご使用でねじが緩んだりすると、水漏れし、水浸しなど思わぬ被害を招くことがあります。定期的に点検してください。

警告



必ず電源プラグをコンセントから抜いておこなう
(濡れた手で抜き差ししない)

プラグを抜く

【感電・けがの原因】

給水ホースのはずしかた

はずすときに水が飛び散るため、まずホース内の水を抜く

蛇口を閉じて、電源を入れる

1



⇒ 槽洗浄 ⇐

2



▶ 約15秒後電源を切る

3

給水ホースをはずす

- ① ロックレバー
かかりをはずして
- ② スライダー
引き下げる



- ホース内に水が残っていますので、容器などで受けてください。

ご注意

給水ホースは、正しく取り付けないと、水漏れの原因になります。
ご注意ください！

- 水栓つぎと給水ホースは、必ず同梱のものか別売品をお使いください。

すでに付いている場合も新しいものに取り換えてください。

- 作りつけの水栓などで、接続部に傷がついていたり、さびやメッキのはがれがある場合は、新しいものに交換してください。また、取り付け前には接続部を確認し、ごみなどが付着している場合は、取り除いてください。【水漏れの原因】

- ホースの抜き差しは、まっすぐにおこなってください。
【ホース内部のパッキン(黒)が傷つき、水漏れの原因】

- ホースはゆっくり差し込んでください。

【ホース内部のパッキン(黒)がねじれて、水漏れの原因】

- ホースや接続部分などに、無理な力がかからないように取りつけてください。

ホースが短い場合は、別売の延長用給水ホースで延長してください。

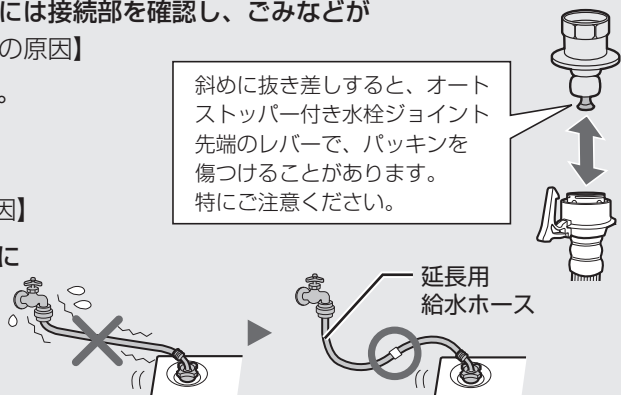

試運転する

設置が終わったら、必ず試運転をおこなってください。

運転中、本体、給水ホースや排水ホースの接続部、排水口などから、水漏れや異常な振動・騒音のないことを確認する。

- 脱水時、高速運転になるまでの間に一時的に振動が大きくなるありますが、異常ではありません。

ドラムに何も入れずに電源を入れる

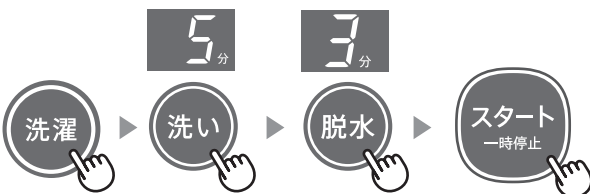

- 「E・・」「C・・」「U・・」などを表示した場合は、原因を取り除いてから (70, 71ページ)、試運転し直してください。

- 電源を入れたときに「888888」(店頭用デモ表示)を表示するときは、設定の初期化をおこなってから (40ページ)、試運転し直してください。

保証とアフターサービス

修理を依頼されるときは

- 1 「こんなときは？」(60~67ページ) や「エラー表示・お知らせ表示」(70, 71ページ) などをお調べください。
- 2 それでも異常があるときは使用をやめて、必ず電源プラグを抜いてください。
- 3 お買いあげの販売店に次のことをお知らせください。

- 品名：ドラム式電気洗濯乾燥機
- 形名：(本書の表紙に記載の形名)
- お買いあげ日(年月日) ・ 故障の状態(具体的に)
- ご住所(付近の目印も合わせてお知らせください)
- お名前 ・ 電話番号 ・ ご訪問希望日

便利メモ お買いあげの際に記入されると便利です。

販売店名
電 話 () —
お買いあげ日 年 月 日

保証期間中

- 修理に際しましては保証書をご提示ください。保証書の規定にしたがって修理させていただきます。

保証期間が過ぎているときは

- 修理すれば使用できる場合には、ご希望により有料で修理させていただきます。

修理料金のしくみ

- 修理料金は技術料・部品代・出張料などで構成されています。

技術料	故障した製品を正常に修復するための料金です。
部品代	修理に使用した部品代金です。
出張料	製品のある場所へ技術者を派遣する場合の料金です。

愛情点検



長期で使用的場合は商品の点検を! こんな症状はありませんか?

- ときどき運転しないときがある。
- 脱水運転中、ドアのロックがかからない。
- 水漏れする。(ホース・水槽・水栓つぎなど)
- こげくさいにおいがする。
- 運転中に異常な音や振動がある。
- さわるとピリピリ電気を感じる。
- 電源コード、プラグが異常に熱い。

事故防止のため、使用を中止し電源プラグをコンセントから抜き、必ず販売店に点検をご依頼ください。
なお、点検・修理に要する費用は販売店にご相談ください。

- 左記症状がなくても、お買いあげ後5年程度たちましたら、安全のためや能力低下を防ぐため、点検をおすすめします。点検費用については販売店にご相談ください。

保証書(別添)

- 保証書は「お買いあげ日・販売店名」などの記入をお確かめのうえ、販売店から受け取ってください。保証書は、内容をよくお読みの後、大切に保存してください。
- 保証期間…お買いあげの日から1年間です。ただし、次の密閉機械部分のみ3年間です。放熱器(凝縮器)・圧縮機・毛細管・冷却器・配管。保証期間中でも有料になることがありますので、保証書をよくお読みください。

補修用性能部品の保有期間

- 当社はドラム式電気洗濯乾燥機の補修用性能部品を製品の製造打切後、6年保有しています。
- 補修用性能部品とは、その製品の機能を維持するために必要な部品です。

部品について

- 環境への配慮のため、修理に際して再生部品・代替部品を使用する場合があります。また、修理後、交換した部品は当社が任意に回収のうえ適切に処理いたします。

廃棄時にご注意

2001年4月施行の家電リサイクル法ではお客様がご使用済みの電気洗濯機を廃棄される場合は収集・運搬料金と再商品化等料金をお支払いいただき、対象品を販売店や市町村へ適正に引き渡すことが求められています。

一般家庭用以外の目的でご使用になる場合

理容院や美容院・寮・病院など、一日の使用時間が一般家庭に比べて極端に長い場合や、薬品が付着した衣類を洗濯や乾燥する場合には、短期間で部品の交換が必要になることがあります。この場合は、保証期間の対象になりませんので、原則として有料修理となります。お買いあげの販売店にご相談のうえ、定期的な点検を受けてお使いになることをおすすめします。

お客様ご相談窓口のご案内

修理・使いかた・お手入れ・お買い物などのご相談・ご依頼、および万一、製品による事故が発生した場合は、**お買いあげの販売店、または下記窓口にお問い合わせください。**

ファクシミリ送信される場合は、製品の形名やお問い合わせ内容のご記入をお願いいたします。

※弊社では、確実なお客様対応のため、フリーダイヤル・ナビダイヤルサービスをご利用のお客様に「発信者番号通知」をお願いしています。発信者番号を非通知に設定されている場合は、番号の最初に「186」をつけておかけください。



いつでも便利なWebサービス【シャープオンラインサポート】

ご質問やお困りごとは、気軽にアクセス、しっかりアシスト！

シャープ お問い合わせ

検索

<http://www.sharp.co.jp/support/>

スマートフォンや
携帯電話はこちらから



インターネットから修理のお申し込みや進捗確認も24時間サポート

シャープ 修理相談

検索

<http://www.sharp.co.jp/support/repair.html>

スマートフォンや
携帯電話はこちらから



使用方法のご相談など【お客様相談室】おかけ間違いのないようご注意ください。

受付時間 (年末年始を除く) ●月曜～土曜：9:00～18:00 ●日曜・祝日：9:00～17:00

固定電話、PHSからは、フリーダイヤル

0120 - 078 - 178

携帯電話からは、ナビダイヤル

0570 - 550 - 449

■フリーダイヤル・ナビダイヤルがご利用いただけない場合は…

電話	FAX
050 - 3852 - 5405	06 - 6792 - 5993
〒581-8585 大阪府八尾市北亀井町3丁目1番72号	



修理のご相談など【修理相談センター】おかけ間違いのないようご注意ください。

受付時間 (年末年始を除く) ●月曜～土曜：9:00～20:00 ●日曜・祝日：9:00～17:00

固定電話、PHSからは、フリーダイヤル

0120 - 02 - 4649

携帯電話からは、ナビダイヤル

0570 - 550 - 447

■フリーダイヤル・ナビダイヤルがご利用いただけない場合は…

電話	FAX
050 - 3852 - 5520	06 - 6792 - 3221
〒581-8585 大阪府八尾市北亀井町3丁目1番72号	

■QRコードについて

スマートフォンやタブレット端末のバーコードリーダーで読み取ってください。(読み取れない場合は近傍に表記のアドレスを直接入力してください) 誘導されるサイトおよび動画の視聴は無料ですが、通信料金はお客様のご負担になります。QRコードは株式会社デンソーウェーブの登録商標です。

【ご相談窓口におけるお客様の個人情報のお取り扱いについて】

シャープ株式会社および関係会社は、お客様の個人情報をご相談対応や修理対応などに利用させていただいております。個人情報は適切に管理し、修理業務等を委託する場合や正当な理由がある場合を除き、第三者に開示・提供いたしません。個人情報の開示・訂正、利用訂正等の請求その他お問い合わせは、シャープ株式会社個人情報ご相談窓口にご連絡ください。電話番号：[06-6792-8004 (受付時間：平日、9:00～12:00、13:00～17:00) ただし、祝日など弊社休業日を除く] 個人情報の取扱いの詳細については、<http://www.sharp.co.jp/privacy/index-j.html> をご参照ください。

●所在地・電話番号・受付時間などについては、変更になることがあります。(2017.10)

こんなときは？ 1

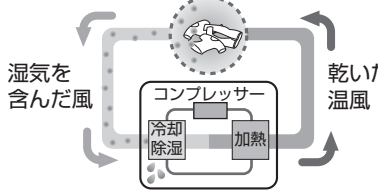
こんなとき	お調べください	参照ページ
タオルなどがゴワゴワする	<ul style="list-style-type: none"> ● ドラム式の「たたき洗い」はタオルがパイル倒れを起こし吊り干し後ゴワゴワになることがあります。ふんわり仕上げたいときは乾燥までの運転がおすすめです。また、以下の方法もお試しください。 <ul style="list-style-type: none"> ・柔軟剤を使う。 ・天日干し後、気になる衣類を30分程度乾燥する。 	— 33
衣類が縮む	<p>洗濯しただけで縮むものや、乾燥するとさらに縮むものがあります。縮みの程度は、1回目の洗濯、乾燥が最も大きくなります。</p> <ul style="list-style-type: none"> ● 綿や麻などの繊維でも、生地織りかた(ニット・織り目の粗い生地など)によって、縮みが大きくなる場合があります。 ● 乾燥前に取扱い表示や素材をお確かめください。 <div data-bbox="252 835 1294 943" style="border: 1px solid black; padding: 5px;"> <p>例 縮みやすい衣類 ● 綿や麻のシャツ・トレーナー・セーター・靴下やガーゼ、ポリウレタンやアクリルの入った混紡の衣類など。</p> <p>縮みにくい衣類 ● ポリエステルのブラウス・ポリエステル混紡のワイシャツなど。</p> </div>	— —
乾燥したのにドラム内や衣類が温かくない	<ul style="list-style-type: none"> ● 除湿した温風で衣類を乾かすヒートポンプ乾燥方式のため、熱風で乾かすヒーター方式と比べてドラム内や衣類の温度が低くなりますが、異常ではありません。(温風は約60℃) <div data-bbox="1054 981 1465 1218" style="border: 1px solid black; padding: 5px;"> <p>ヒートポンプ乾燥方式</p>  </div>	—
乾きが悪い 乾燥時間が長い	<ul style="list-style-type: none"> ● 次の場合は湿り気が残ることがあります。衣類が多すぎるとき/衣類が少なくドラムの内側に張り付いたとき/衣類がからんでいるとき/厚手の衣類が混ざっているとき/脱水が不十分なき/途中で電源を切ったり停電したとき/室温が5℃以下または35℃以上のとき ● 湿り気が残っている場合は、乾燥時間を設定して追加乾燥してください。 ● 厚物やしっかり乾かしたいときには「乾燥仕上がり具合調整/念入り」に調節してください。 ● 乾燥フィルターに糸くずがたまっていますか。 ● 排水位置が高かったり、排水ホースの先がふさがっていませんか。 	— 33,69 40 42 —
衣類がドラムに張り付き硬くなる	<ul style="list-style-type: none"> ● 綿やタオルばかり入れていませんか。化繊の衣類をいっしょに入れたり、脱水後、ドラムの衣類をほぐしてから乾燥すると張り付きが減ります。(化繊でも 13ページ に記載のものは入れないでください) 	—
乾燥のシワが気になる	<p>生地の素材や織りかたなどにより、シワの程度に差が出ます。</p> <ul style="list-style-type: none"> ● シワが気になる場合は <ul style="list-style-type: none"> ・衣類の量を少なめにする。 ・脱水後にいったん衣類をほぐし直す。 ・「乾燥仕上がり具合調整/ひかえめ」で運転後、吊り干しまたはアイロンかけをする。 <div data-bbox="252 1984 1182 2063" style="border: 1px solid black; padding: 5px;"> <p>例 シワになりにくい衣類 ● 綿タオル、ブリーフ、アンダーシャツなど。</p> <p>シワになりにくい衣類 ● パジャマ、シーツ、ワイシャツなど。</p> </div>	— — 40

衣類の仕上がり

修理依頼や
お問い合わせの前に、
もう一度調べ
ください。



こんなとき

お調べください

参照
ページ

衣類が変色する
(黄ばみ・黒ずみ・色移りなど)

変色はさまざまな要因で起こります。

現象	変色の要因	対処方法	
		お試しください	変色した衣類は
シミができた	<ul style="list-style-type: none"> 一部の柔軟剤では水に溶けにくく、高濃度で付着すると、局部的なシミになりやすいものがあります。 柔軟剤を入れすぎていませんか。正しく量ってください。 	<ul style="list-style-type: none"> 柔軟剤の量を正しく量る。 柔軟剤の種類を変える。 濃縮タイプから従来タイプの柔軟剤に変える。 	<ul style="list-style-type: none"> 固形石けんや中性洗剤などで、すぐにもみ洗います。
黒ずんだ黄ばんだ	<ul style="list-style-type: none"> 洗剤には衣類から溶け出した汚れを衣類に付着させない(再付着防止)作用がありますが汚れの量に対し洗剤量が少ない場合には、汚れた洗剤液で衣類が汚染されることがあります。特にドラム式は使用水量が少ないため洗剤液に対する汚れ濃度が高く、液体洗剤や粉せっけん、液体せっけんを使用すると目立ちやすくなります。 	<ul style="list-style-type: none"> 洗剤の量を正しく量る。 洗剤を粉末合成洗剤に変える。 洗い時間・すすぎ回数を増やす。 	<ul style="list-style-type: none"> 洗剤をよく溶かした高濃度の洗剤液に一晩つけてから洗濯する。 落ちない場合、白物は塩素系、色柄物は酸素系の漂白剤で漂白する。
水道管のサビがついた	<ul style="list-style-type: none"> 水道管のサビで衣類が変色する場合があります。(白いタオルなどに水道水を通すと確認できます) 	—	—
変色した	<ul style="list-style-type: none"> 入浴剤の種類によっては洗濯に使用すると変色するものがあります。 	<ul style="list-style-type: none"> 入浴剤またはふる水の使用をやめる。 	—
	<ul style="list-style-type: none"> 新しい色柄物など、色落ちしやすいものをいっしょに洗うと色移りする場合があります。 	<ul style="list-style-type: none"> 色落ちしやすいものは分けて洗う。 	<ul style="list-style-type: none"> 白物は塩素系、色柄物は酸素系の漂白剤で漂白する。(落ちない場合もあります)

衣類の仕上がり

におい

においがする

- 乾燥機能の使いはじめに、ゴムのにおいがすることがあります。「乾燥試運転」をすると、においが軽減されます。乾燥機能のご使用とともに、軽減されます。
- 排水口にたまった汚れのにおいが逆流することがあります。排水口は定期的にお掃除してください。
- 乾燥フィルターが詰まっているときにも、排水口のにおいがすることがあります。乾燥フィルターをお手入れしてから、槽洗浄コース「洗いなし運転」をおこなってください。
- ドラム内に溶け残った洗剤に雑菌が発生して、ドラム内がにおうことがあります。別売品の洗濯槽クリーナー(塩素系)で槽洗浄コース(洗い：8時間)をおこなってください。気温が高い時期(春～秋頃)は、月1回程度おこなうことをおすすめします。

5

42

42,47

47
裏表紙

洗濯機の手入れ

こんなときは？ ②

	こんなとき	お調べください	参照ページ
電源・操作パネル	電源がすぐに切れない 電源が入らない	●少し待ってから操作してください。	—
	キーが反応しない	<ul style="list-style-type: none"> ●ドアが開いていませんか。開いていると反応しません。 ●操作パネルに水や汚れが付いていませんか。柔らかい布でから拭きして取り除いてください。 ●操作パネルにシールやテープを貼っていませんか。シールやテープをはがしてください。 ●手袋やばんそうこうをしたり、爪やとがったもので操作していませんか。指で直接操作してください。 ●キーの中央から離れたところをタッチしていませんか。中央をタッチしてください。 ●キーをタッチしてすぐに指を離していませんか。少し長めにタッチしてください。 ●タッチするときに他のキーに触れていませんか。 <p>以上を確認しても反応しない場合は、一旦電源を切ってしばらくしてから入れ直してください。</p>	— — — — — — —
	運転が終了したのに 電源が切れない	●シワ防止運転中は運転終了後すぐに自動で電源が切れません。電源を切りたい場合は、電源スイッチを押してください。	6,19
ドアが開かない	運転中にドアを開けたい	<ul style="list-style-type: none"> ●運転中は安全のため、自動的にドアをロックします。開けたいときは「スタート」キーをタッチします。(洗濯中に開けると、ドアのガラス面に付いた水や泡が床に流れることがあるので、タオルなどで拭いてください) ●ドアロック中にとってを引くと「E02」表示をすることがあります。 	— 70
	電源が切れているのに ドアが開かない	●運転中の停電や電源プラグを抜くと、安全のためロックします。電源スイッチを押すとロック解除されます。	—
	一時停止しても ドアが開かない	<ul style="list-style-type: none"> ●ドラム内の水が規定量よりも多いと検知したときにも水漏れ防止のため、ドアのロックを解除しません。排水するとドアが開けられます。 ●チャイルドロック中はドアが開けられません。(電源を入ると「チャイルドロック」表示) 「チャイルドロック」キーを3秒以上タッチすると、ロックを解除できます。 	— 9

修理依頼や
お問い合わせの前に、
もう一度お調べ
ください。



こんなとき	お調べください	参照 ページ
洗剤が洗剤ケースに残る	<ul style="list-style-type: none"> ● 水圧の低い地域では洗剤が残ることがあります。洗剤量表示後「スタート」キーで一時停止して、直接ドラムに入れてください。 ● 洗剤ケースが濡れていませんか。ご使用前に、必ず乾いた布で拭いてください。 	— 15
水が柔軟剤ケースに残る	<ul style="list-style-type: none"> ● サイフォン構造のため、運転終了後水が残ることがありますが、異常ではありません。 ● 水が多く残る場合は以下の内容を確認してください。 <ul style="list-style-type: none"> ・柔軟剤カバー(水色)をしっかり取り付けていますか。 ・柔軟剤カバー(水色)をはずしたとき、柔軟剤ケースの柔軟剤の穴がつまっていませんか。 	— 43
給水が終わるまでに洗剤を入れられなかった 洗剤を入れ忘れた	<ul style="list-style-type: none"> ● 給水までに間に合わないときなどは「スタート」キーで給水を一時停止してください。(もう一度タッチすると運転を再開) ● 「スタート」キーで一時停止して、洗剤を直接ドラムに入れてください。(給水が停止。運転中にドアを開けるときはドアのガラス面の水が流れることがありますので、ご注意ください) 	— —
泡が多く発生する	<ul style="list-style-type: none"> ● 泡が多く発生すると様々な影響を及ぼします。洗剤を正しく量って入れてください。(14 ページ)正しい洗剤量でも、水質・衣類の種類・汚れ具合により泡が多く発生する場合があります。その場合は、洗剤量を2割ほど減らしてください。 <p>例 泡が多いときに及ぼす影響</p> <ul style="list-style-type: none"> ● 汚れ落ちやすすぎ能力が低下する・運転時間が長くなる・脱水が途中で止まる・水漏れする・本体内部に糸くずが溜まり、乾燥能力が徐々に低下する 	<p>× : 泡が多い (ドアの半分程度泡)</p> <p>○ : 正常な泡の量</p>
洗濯物の計量をしない 洗濯物の量にかかわらず 洗剤量がいつも最大量になる	<ul style="list-style-type: none"> ● 排水事情が悪く、ドラム内に水が多く残る場合におこります。 <ul style="list-style-type: none"> ・排水ホースを排水口に接続していますか。 ・排水ホースを水が流れやすいように設置していますか。(ホースの長さ、折れ曲がりなどにご注意を) ・排水口が詰まっていますか。 	51 52 42
水量を変えたい	<ul style="list-style-type: none"> ● 水量を「多め」に設定変更できます。 	39
洗濯中に給水する	<ul style="list-style-type: none"> ● 水位が下がると、自動的に水を補給します。 	—
(洗いやすすぎ中) 水が見えない	<ul style="list-style-type: none"> ● 少量の水で衣類を持ち上げて落とす「たたき洗い」が、ドラム式の特長です。水が少なくても、しっかり洗濯できます。 	—
洗い中に排水する	<ul style="list-style-type: none"> ● 多量の泡を検知すると汚れ落ち低下を防ぐため、泡を消す目的で排水します。排水後も洗いは続きますが異常ではありません。 	—
すすぎなのに 回転しながら給水する	<ul style="list-style-type: none"> ● 回転しながら給水する「シャワーすすぎ」をしています。 	69

洗剤

洗濯・乾燥

こんなときは...

こんなときは？ ③

こんなとき	お調べください	参照ページ
脱水中なのに脱水運転をしていない	<ul style="list-style-type: none"> ● 脱水の途中で衣類をほぐす運転をおこなっています。 	—
脱水できない	<ul style="list-style-type: none"> ● 大きさ・材質などの条件で異なりますが、洗濯物の中に厚手で吸水性の高いもの(ジーンズやトレーナーなど)が1枚だけ入っていたり、また厚手で吸水性の高いものを1枚だけで洗濯すると、洗濯物が片寄り、脱水できずに止まることがあります(「E04」表示)。手で軽く絞り、濡れたバスタオルなどを1~3枚追加してから、もう一度脱水してください。 ● 脱水の立ち上がりを「スムーズ」に設定できます。 ● 多くの衣類を1つの洗濯ネットに入れて洗っていませんか。他の洗濯ネットに小分けしてください。 	— 40 12
糸くずフィルターに糸くずが残っていない	<ul style="list-style-type: none"> ● ドラム式はたたき洗いのため、糸くずの発生が少ないことが特長です。異常ではありません。 	—
糸くずフィルターに泡が残っている	<ul style="list-style-type: none"> ● すすぎの後、ドラム内に残った泡を排水する場合があります。その際、フィルターに泡が付くことがあります。異常ではありません。 	—
洗濯や乾燥の時間が長くなりすぎる	<ul style="list-style-type: none"> ● 以下の場合は運転時間が長くなります。 <ul style="list-style-type: none"> ・ 洗剤を入れ過ぎたときや泡立ちが多いとき。(泡を消す運転が自動で追加されます)洗剂量目安表示に従って入れてください。 ・ 糸くずフィルターや排水口が詰まっているとき。お手入れしてください。 ・ 脱水運転中に洗濯物が片寄っているとき。(片寄りを直す運転が自動で追加されます) ・ 乾燥フィルターや乾燥フィルターをはずした内側が詰まっているとき。お手入れしてください。 ・ 室温が5℃以下または35℃以上のとき。 ● 衣類の素材・種類・量によっても乾燥時間が延びる場合があります。 	14 41,42 — 42 — —
乾燥が終了しているのに(「残り0分」表示)ドアが開かない	<ul style="list-style-type: none"> ● シワ防止運転をおこなっています。運転は終わっていますので、電源を切るか、「スタート」キーをタッチしてロックを解除し、早めに取り出してください。(最長2時間/「0分」「残り」が点灯または点滅) 	—
予約運転が始まっているのに、運転が止まっているように見える	<ul style="list-style-type: none"> ● 予約運転で「洗い」が設定されている場合は、洗い運転開始から約30分間は「つけ置き洗い」をおこないます。つけ置き洗いの間はドラムは停止し、ときどきゆっくりと回転する運転をおこないます。また、残り時間は減りません。(予約を設定してから予約運転が始まるまでの時間が短い場合はつけ置き洗いはおこないません) 	—

洗濯・乾燥

修理依頼や
お問い合わせの前に、
もう一度調べ
ください。



こんなとき

お調べください

参照
ページ

残り時間表示

残り時間が

- ・増えたり減ったりすることがある
- ・減らない
- ・「20(分)」で点滅している

- 残り時間は運転の目安時間を表示しています。運転状況にしたがって補正しながら表示するので、衣類の種類や質、片寄りなどにより、途中で増減することがあります。とくに乾燥中は乾燥状態によって急に増減することがあります。(たとえば「20(分)」から急に「1(分)」に変わることもあります)
- 脱水中、一時停止したあと再スタートすると、脱水行程の初めに戻るため、時間が増えます。
- 乾燥の終了をセンサーで確かめているため、検知結果によっては「20(分)」を点滅したまま、1~2時間運転を続けることもあります。
- 予約運転の「つけ置き洗い」中は残り時間が減りません。(上記「予約運転が始まっているのに、運転が止まっているように見える」参照)

—
—
—
—

少量なのに表示時間が長い

- 乾燥を繰り返すと2回目以降の時間が長めに出ることがあります。
- 衣類の種類や片寄りによって長めに表示することがありますが、実際の運転終了はセンサーで検知するので、適切な時間で終了します。

—
—

ドラムを動かすと水の音がする(「シャワシャワ」音)

- 脱水時のバランスをとるための部品に封入されている液の音です。

—

異常な音がする 振動が大きい

- 脱水時の立ち上がりを「低振動」に設定できます。
- ヘアピンや金物など、異物がまぎれこんでいませんか。
- 洗濯物が片寄りやすくなっていませんか。
 - ・洗濯物の中に吸水すると重くなる衣類(ジーンズやトレーナーなど)が1枚だけ入っていたり、吸水すると重くなる衣類を1枚だけで洗っていませんか。バスタオルや他の洗濯物といっしょに洗ってください。
 - ・一つの洗濯ネットに衣類を多く入れていませんか。他の洗濯ネットに小分けして洗ってください。

40
—
—

音や振動

設置したときから ・異常な音がする ・振動が大きい

- 輸送用固定ねじをはずしましたか。
- 本体に傾きやがたつきがありませんか。付属の水準器で水平を確認してください。水平でない場合は、本体の調節脚で調節してください。



53
55

(洗いやすすぎ中) 「パシャパシャ」と音がする

- 「シャワー給水」をおこなっているときの音です。

—

(脱水中)送風音がする

- 効率よく脱水するために送風しています。異常ではありません。

—

(乾燥中) 「ポコポコ」と音がする

- 排水ホース内の水と空気が動き、音がすることがあります。異常ではありません。
- 乾燥フィルターが詰まっている場合、音がすることがあります。乾燥フィルターをお手入れしてください。

42

(乾燥中)「ジー」と音がする

- ヒートポンプユニットの動作音です。異常ではありません。

—

一時停止したのに 動作音がする

- 乾燥運転中に一時停止すると約1分間ファンが継続運転します。異常ではありません。

—

こんなときは？ 4

こんなとき	お調べください	参照ページ
消臭コース 消臭コースでにおいが取れない	<ul style="list-style-type: none"> ● 終了後すぐに取り出しましたか。すぐに取り出さないとドラム内にこもったにおいが移ることがあります。 ● 衣類やにおいの種類、強さによっては、十分に消臭できないことがあります。 <ul style="list-style-type: none"> ● こんなものにご注意を! <ul style="list-style-type: none"> ・ タンスなどに長期間保管したもの。 ・ 長期間お洗濯していない厚みのあるもの。(ぬいぐるみ・クッションなど) ・ ペットのきついににおい。 ・ 長期間でついたにおい。(長期間吊ったカーテンなど) ● 十分に消臭できないときは もう一度運転し直したり、通常の洗濯やドライクリーニングをお試しください。 	—
	<ul style="list-style-type: none"> ● 運転直後は、ドラム内においがこもる場合があります。通常の洗濯をおこなうと、においを取ることができます。気になる場合は槽洗浄コースをご利用ください。 	47
	<ul style="list-style-type: none"> ● 消臭コースで「運転できるもの」「できないもの」をご確認ください。 	28
プラズマクラスターイオン発生装置の交換は？	<ul style="list-style-type: none"> ● 交換不要です。 	—
人体への影響は？ オゾンが出ないの？	<ul style="list-style-type: none"> ● プラズマクラスターイオンは森林など自然界に存在するイオンと同じ化学組成・構造のため、人体には害がないことを確認しています。浮遊菌やにおいの分子のような微小物体には効果を発揮しますが、大きな物体には、それ自体が表面に静電気を持つため、例えば人体に衝突したとしても、消滅してしまいます。 ● 微量のオゾンが発生していますが、濃度はごくわずかであり、健康上問題ありません。 	—
除去された菌はその後どうなるの？	<ul style="list-style-type: none"> ● 活動する力を失い、単なるチリ・ほこりと同等になります。 	—
ふろ水給水が止まらない	<ul style="list-style-type: none"> ● 浴槽が本体より高い位置にありませんか。 	36
ふろ水 ふろ水が ・ 給水できない ・ 減らない	<ul style="list-style-type: none"> ● ドラム式洗濯乾燥機は従来の縦型洗濯機に比べて使用水量が少ないためふろ水の使用量も少なくなります。 ● ポンプが浮いていませんか。 ● ポンプのフィルターが目詰まりしていませんか。 ● 浴槽にふろ水が残っていますか。 ● ふろ水ホースやコードを確実に接続していますか。 ● スタート後に「ふろ水」キーをタッチしませんでしたか。(いったんタッチすると切り換わり、ふろ水給水に戻りません) ● ホース内に空気が入っていませんか。(使用後残水を抜かないと、空気の層ができふろ水給水できません) 	— 35 45 35 35 37
	<p>以上のいずれにも該当しない場合は、ポンプの故障が考えられます。販売店で買い求めください。</p>	35

修理依頼や
お問い合わせの前に、
もう一度お調べ
ください。



	こんなとき	お調べください	参照 ページ
ふる水	「ふる水すすぎ」を選んでいるのに水道水ですすぐ	●すすぎが2回以上の場合、最終すすぎは水道水で仕上げます。(1回の場合でも柔軟剤投入のため、途中で水道水が出ます)	36
		●浴槽のふる水がなくなると、途中で水道水に切り替えて給水を続けます。 ●中間脱水中に多量の泡が出た場合、泡を消すために水道水を給水します。	37 —
その他	水が漏れる	●給水ホースは、正しく取り付けられていますか。 ●糸くずフィルターお手入れ後、つまみをしっかり締め付けましたか。 ●洗剤ケースの受け側(本体側)に洗剤が溜っていませんか。 ●泡立ちの多い洗剤を使っていませんか。(泡が大量に発生し、あふれた泡で床を濡らすことがあります。2~3割減らしてご使用ください)	56 41 43 —
	蛍光灯が一瞬暗くなる ことがある ブレーカーが落ちる	●ご家庭のコンセント回路によっては、モーターが動き始めるときなど、一瞬電圧が低下したりブレーカーが落ちることがあります。(15A以上の専用コンセント回路をご使用ください)	—
	ラジオ・テレビに雑音が入ったり 映像が乱れることがある	●ラジオ・テレビからできるだけ離してください。(約3m以上)	—
	ドラム内に衣類の綿ぼこりが 付いている	●洗い流さずにいると、洗濯物を汚す原因になります。槽洗浄の「洗いなし」運転で綿ぼこりを洗い流してください。	47
	乾燥フィルターや周囲が 濡れている	●運転中(特に気温が低いとき)の湿気で濡れていることがありますが、異常ではありません。放置しておく、においやカビの原因になります。乾かしてからご使用ください。	—

洗剤カップ(キャップ)の杯数がわかりにくい場合

あらかじめお使いの洗剤カップ(キャップ)に目印を付けると便利です

例 ご使用の洗剤カップに「0.4杯」の目印を付ける

① 洗剤カップを計量はかりにのせて重さをリセットする(0gに合わせる)

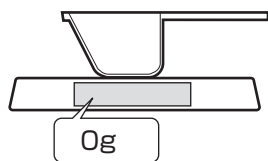

② そのまますり切り1杯の水を入れて水の重さを量る

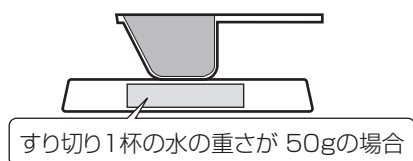

③ ②の水を捨てたあと、0.4杯の水の重さまで水を入れて、水面に油性ペンで目印を付ける
[0.4杯の水の重さ]=[すり切り1杯の水の重さ]×[0.4]

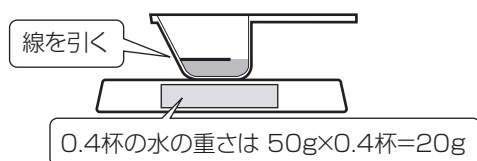

コースの詳細

洗濯  / 洗濯～乾燥 

自動運転の内容



コース		容量の上限	洗 い	すすぎ	脱 水	乾 燥	所要時間の目安 <small>*2,3</small>
標準 (おうち流)	洗濯	11kg	7～19分	シャワー→ ため1回	6分	/	20～43分
	洗濯～乾燥	6kg	7～14分		自動 <small>*1</small>	65～250分	90～290分
時 短	洗濯	11kg	3～15分	シャワー→ ため1回	4～5分	/	10～31分
	洗濯～乾燥	6kg	3～13分		自動 <small>*1</small>	25～180分	45～240分
サッと予洗い	洗濯	2kg	4分	/	1分	/	5分
ガンコ汚れ	洗濯	11kg	15～22分	シャワー→ ため2回	9～10分	/	40～58分
	洗濯～乾燥	6kg	15～20分		自動 <small>*1</small>	65～250分	120～335分
ホーム クリーニング	洗濯	2kg	17分	ため3回	ソフト1分	/	42分
毛 布	洗濯 (毛布は)4.7kg	12～13分	ため3回		10分	/	58～59分
	洗濯～乾燥 (毛布は)4kg				自動 <small>*1</small>	60～260分	140～300分
シワ抑え	洗濯～乾燥	1kg	7～10分	シャワー→ ため1回	自動 <small>*1</small>	45～90分	85～125分
香りプラス	洗濯	2kg	7～19分	ため2回	6分	/	33～53分
槽洗浄	洗浄	—	8時間	注水2回	3分	/	8時間半
	洗浄～乾燥					60分	9時間半

各キーで選べる内容

コース		 <small>*4</small>		
標準 おうち流 ガンコ汚れ	「-」(自動)→5分→6分→ 7分→8分→10分→12分→ 15分→20分→25分→ 30分→消灯(なし)→ 「-」(自動)→…	「-」(自動)→ため1回→ 注水1回→ため2回→ 注水2回→ため3回→ 注水3回→注水4回→ 消灯(なし)→「-」(自動)→…	洗濯 「-」(自動)→1分→2分→ …(1分刻み)…→9分→ 消灯(なし)→「-」(自動)→… 洗濯～乾燥 「-」(自動) <変更不可>	自動→30分→ 60分→90分→ 2H(2時間)→ 自動→…
ホーム クリーニング	17分 ⇄ 消灯(なし)	ため3回 ⇄ 消灯(なし)	ソフト1分 ⇄ 消灯(なし)	/
毛 布	「-」(自動)→6分→7分→ 8分→10分→12分→15分→ 20分→25分→30分→ 消灯(なし)→「-」(自動)→…	【標準と同じ】		
シワ抑え		【標準と同じ】	「-」(自動)<変更不可>	「-」(自動) <変更不可>
香りプラス		【標準と同じ】	【標準 洗濯 と同じ】	/
槽洗浄	8H(8時間)→2H(2時間)→ 消灯(なし)→8H→…	洗浄あり 注水2回 <変更不可> 洗浄なし 注水1回 <変更不可>	洗浄 3分<変更不可> 洗浄～乾燥 「-」(自動) <変更不可>	60分 <変更不可>

※1 「洗濯～乾燥」の脱水「自動」は、効率良く乾燥するため布をほぐす運転をおこなうため、「洗濯のみ」より時間が長くなる場合があります。※2 所要時間は、給水時間(約10L/分)・排水時間・バランス制御・標準的な乾燥時間・送風時間などを含んだ目安です。衣類の種類や量・組み合わせ・室温・水圧・水温・排水状態・センサー検知・布の片寄り具合などにより、実際の所要時間が変わります。※3 「洗濯～乾燥」の所要時間の目安は室温20℃、水温20℃で運転の場合です。室温が5℃以下または、35℃以上のときは、所要時間の目安を超えて長くなったり、乾燥不足で終わることがあります。また、乾燥フィルター・糸くずフィルター詰まり、排水状態、衣類の量・種類などによってもさらに大幅に延びることがあります。※4 注水すすぎでは柔軟剤の効果が減少します。

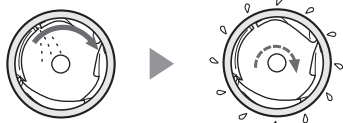
すすぎの種類

<p>シャワーすすぎ</p> <p>回転しながら、洗濯物全体に水をしみこませ、脱水で絞ってすすぐ。</p> 	<p>ためすすぎ</p> <p>一定量まで給水後、すすぐ。</p> 	<p>注水すすぎ</p> <p>一定量まで給水後、注水しながらすすぐ。</p> 
--	--	--

乾燥

乾燥

コース	乾燥量	自動運転※	選べる時間
標準(おうち流)	2kg以下	約60~120分	自動→30分→60分→90分→2H(2時間)→自動→…
	2~4kg	約120~180分	
	4~6kg	約180~240分	
時短	6kg以下	約50~210分	自動 <変更不可>
ホームクリーニング	0.5kg以下		30分→60分→90分→2H(2時間)→30分→…
毛布	(毛布は)4kg以下	約70~270分	【標準と同じ】
シワ抑え	1kg以下	約60~90分	自動 <変更不可>

※ 所要時間は、標準的な乾燥時間・送風時間などを含んだ目安です。

衣類の種類や量・組み合わせ・室温・センサー検知・布の片寄り具合などにより、実際の所要時間が変わります。

仕様

- 下表は日本電機工業会の自主基準による。
- 電源プラグを差し込んだ状態で、電源スイッチを「切」にしたときの待機時消費電力は0(ゼロ)です。
- 本機はヘルツ(Hz)フリーです。転居により電源周波数が変わっても、部品の取り換えや調整は不要です。

種類	ドラム式電気洗濯乾燥機	運転音	洗い時26dB、脱水時37dB、乾燥時41dB
電源	100V 50/60Hz共用	洗濯の方式	ドラム式
標準洗濯・脱水容量	11kg (乾燥布質量)	乾燥方式	除湿形回転ドラム式
標準乾燥容量	6kg (乾燥布質量)	水道水圧	0.03~0.8MPa
標準使用水量	(洗濯時) 84L (洗濯~乾燥時)54L	外形寸法※	幅640×奥行728×高さ1104 (mm)
電動機定格消費電力	(洗濯) 280W	製品質量	約80kg
最大消費電力	(乾燥) 680W		

※幅には排水ホースを、高さには給水ホースを含む。

エラー表示・お知らせ表示



表示・お知らせ内容	お調べください	再スタート
E 01 給水できない	<ul style="list-style-type: none"> ● 蛇口を開けましたか。 (ふる水給水時も開けてください) ● 断水していませんか。 ● 給水ホース接続口のフィルターが詰まっていませんか。 	「スタート」をタッチする
E 02 ドアが開いている	<ul style="list-style-type: none"> ● ドアを確実に閉めていますか。 ● ドアロック中にドアを引いても表示することがあります。 (表示が消えない場合はドアを軽く押し込む) 	ドアを確実に閉め「スタート」をタッチする
E 03 排水できない	<ul style="list-style-type: none"> ● 排水口が詰まっていませんか。(42ページ) ● 排水ホースがつぶれていませんか。 ● 設置面からの排水位置が高かったり、排水ホースの先がふさがっていませんか。(52ページ) ● 延長用ホースが長すぎませんか。 	「スタート」をタッチする
E 04 脱水できない	<ul style="list-style-type: none"> ● 洗濯物が片寄りやすくなっていませんか。 <ul style="list-style-type: none"> ・衣類がからまっているときは、ほぐしてください。 ・洗濯物の中に吸水すると重くなる衣類(ジーンズやトレーナーなど)が1枚だけ入っていたり、また吸水すると重くなる衣類を1枚だけで洗濯していませんか。濡れたバスタオルなどを1~3枚追加して、もう一度脱水してください。 ※詳しくは「脱水できない」(64ページ)を参照ください。 ● 本体が傾いたり、がたついていませんか。 	「スタート」をタッチする
E 17 モーターが回らない	<ul style="list-style-type: none"> ● 重い衣類や吸水すると重くなる衣類を入れすぎていませんか。 ● 脱水が不十分なまま乾燥していませんか。 	「スタート」をタッチする
E 21 ロックが不完全にかかったためドアを開けられない	<ul style="list-style-type: none"> ● ドアが半開きではありませんか。 ● ドアのロック部に洗濯物などが挟まっていませんか。 (ドアを軽く押し込むと改善する場合があります) 	ドアを確実に閉め「スタート」をタッチする
E 31 糸くずフィルターがはずれている	<ul style="list-style-type: none"> ● 糸くずフィルターを確実に取り付けてください。(41ページ) 	「スタート」をタッチする
表に記載以外の E …表示や C …などの表示のとき	<ul style="list-style-type: none"> ● 電源をいったん切って、1分ほどしてから入れ直してください。同じ表示の場合は故障のおそれがありますので電源プラグを抜き、すぐに点検・修理を依頼してください。 ● 「E39」「C10~C12」「C25」「C33~C44」は乾燥に関する表示です。電源を入れ直すと、洗濯運転(洗い~脱水)には使えます。乾燥中に再度同じ表示をする場合は、故障のおそれがあります。 	

エラー表示

表示・お知らせ内容

説明

UF

糸くずフィルターが詰まっている

●糸くずフィルターをお手入れしてください。(41 ページ)

- 運転終了から24時間表示します。(電源を切ると表示が消えます)

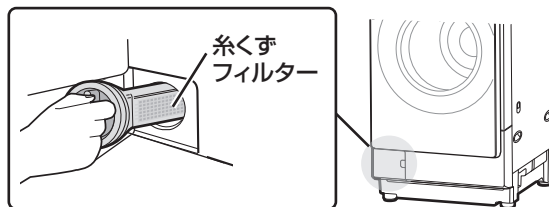

U04

乾燥フィルターが目詰まりしている

●乾燥フィルターをお手入れしてください。(42 ページ)

- 運転終了から24時間表示します。(電源を切ると表示が消えます)
- 運転中に表示に気付いたときは「スタート」キーで一時停止し、お手入れ後、再スタートします。
- お手入れせずに運転を続けると乾き残りができたり、運転時間が延びる原因になります。
- ドラム内に衣類が拵がって張り付くと、温風の流れがさえぎられて表示することもあります。ほぐしてください。

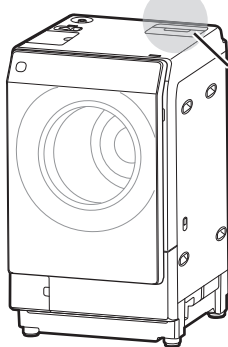

乾燥フィルター(前)引き出す



乾燥フィルター(後)引き出す

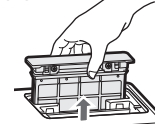

内部

U05

(「洗濯～乾燥」中)
洗濯物の量が多い

- いったん電源を切って、洗濯物を適量に減らし運転し直してください。そのまま運転を続けると、(乾燥中やシワ防止運転中も「U05」を表示)衣類がほぐれにくく乾燥むらや乾き残りができるなど、十分な乾燥ができません。(洗濯物が濡れていると多めに表示することもあります)

チャイルドロック

チャイルドロック中

- チャイルドロック中は、常にドアがロックされ、ドアは開きません。解除のしかたは (9 ページ)

888888

「デモ表示」に設定されてる

- 「初期化する (40 ページ)」をおこなってからご使用ください。デモ表示とは、店頭などで商品の特長や機能を説明するための表示です。

別売品

下記の部品、流通コードおよび希望小売価格は、2018年9月現在のもので変更する場合があります。詳しくは、お買いあげの販売店または以下のシャープホームページにてご確認ください。
洗濯機・別売オプション品ページ <http://www.sharp.co.jp/support/washer/option.html>

延長用給水ホース

付属の給水ホースにつぎ足して使用します。

1m用	流通コード	210 360 0110	1,300円+税
2m用	流通コード	210 360 0111	1,750円+税
3m用	流通コード	210 360 0112	2,000円+税
5m用	流通コード	210 360 0113	2,750円+税

給水ホース

水栓つぎでは付属していません。オートストッパー付き水栓ジョイントとともにお求めください。

0.5m用	流通コード	210 360 0291	1,300円+税
1m用	流通コード	210 360 0187	1,800円+税

オートストッパー付き水栓ジョイント

直形ノズル

YSP-2A
2,500円+税



L形ノズル

YSP-2L
3,000円+税



壁ピタ水栓 CB-L6

流通コード 210 217 0101
6,500円+税

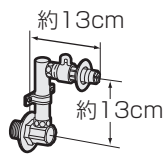

分岐水栓

流通コード 211 425 0164 5,700円+税



延長用排水ホース(長さ1.3m)

流通コード 210 360 0575 2,000円+税

排水しつぎて

排水ホースのコーナー処理に。

流通コード 210 247 0062 1,250円+税



真下排水つぎてセット

(据付脚 高さ2.7cm 4個同梱)

排水口が本体の下にある場合に。

ES-MH2 2,000円+税

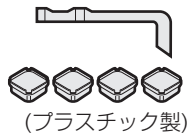

据付脚 (高さ2.7cm 4個)

流通コード 210 110 0603
1,600円+税



脚スペーサー (各2)

流通コード 210 413 0127
600円+税



ふる水ポンプセット

長さ4m (ポンプ本体部抗菌仕様/
交換用フィルター同梱)
ES-FP4M 3,500円+税

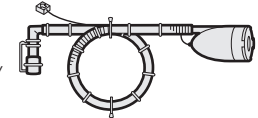

長さ5m (非抗菌/交換用フィルターなし)
流通コード 210 396 0117 3,000円+税

延長用ふる水ホースセット

ふる水ポンプセットにつぎ足して延長できます。

長さ2m
流通コード 210 360 0535
2,000円+税

長さ5m
流通コード 210 360 0477
2,900円+税

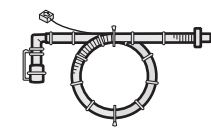

洗濯キャップ(ドラム式洗濯乾燥機用)

流通コード 210 117 1729
1,200円+税



洗濯槽クリーナー(塩素系)

石けんかすなどの汚れ落としに。
ES-C 2,000円+税



給水弁用フィルター

流通コード 210 337 0444 300円+税



乾燥フィルター(前)

流通コード 210 337 0492
1,500円+税



乾燥フィルター(後)

流通コード 210 337 0493
1,500円+税



お問い合わせ先

お問い合わせの前にもう一度「こんなときは?」(60~67ページ)、「エラー表示・お知らせ表示」(70, 71ページ)をご確認ください。

お客様ご相談窓口(59ページ)より
お問い合わせください。

■製品の「よくあるご質問」への回答を
24時間音声ガイダンスでご案内
(電話オペレーターにはつながりません)

自動音声案内 フリーダイヤル
(携帯電話からもご利用いただけます)

0120-001-252

Webもご利用ください。

(機種により対応していない項目もあります)

シャープ お問い合わせ

<http://www.sharp.co.jp/support/>



故障診断ナビ

症状別での故障診断など



ビジュアルガイド

操作手順の動画や写真での
ご案内など

<http://www.sharp.co.jp/support/visualguide/index.html>



Q&A情報 よくあるご質問

お問い合わせの多いご質問や、アドバイスなど



上手な家電製品の使い方

お手入れのしかたなど

シャープ株式会社

本社 〒590-8522 大阪府堺市堺区匠町1番地



TINSJA959QBRZ 20F_ ③