

# SHARP®

## コードレス電話機

シ-ジェイ ブイ      シ- エル      シ-ジェイ ブイ      シ- ダブル  
形名 **CJ-V73CL/CJ-V73CW**

### 取扱説明書

保証書付



CJ-V73CLは、親機(CJ-BV73)と子機(CJ-KV73)の組み合わせです。それぞれのラベルには、「CJ-BV73」、「CJ-KV73」と表示されています。  
CJ-V73CWは、親機(CJ-BV73)と子機1(CJ-KV73)、子機2(CJ-KV73)の組み合わせです。それぞれのラベルには、「CJ-BV73」、「CJ-KV73(子機1/子機2とも)」と表示されています。

お買いあげいただき、まことにありがとうございました。  
この取扱説明書をよくお読みのうえ、正しくお使いください。  
ご使用前に、「安全に正しくお使いいただくために」を必ずお読みください。  
この取扱説明書は、いつでも見ることが出来る所に必ず保存してください。

**ナンバー・ディスプレイ** 対応  
d  
キャッチホン・ディスプレイ

NTTへのサービス申し込みが必要です。(有料)

ページ

安全上のご注意

4

お使いになる前に

8

準備

14

電話をかける・受ける

24

音の設定

32

留守番電話

36

短縮ダイヤル・電話帳

46

親機 子機で話す・  
転送する

56

呼出音を自分で作る

62

便利な機能

69

ISDN回線・ADSL・  
PBX(構内交換機)につなぐ

82

ナンバー・ディスプレイ

84

キャッチホン

103

キャッチホン・ディスプレイ

104

困ったとき

108

ご参考に

114

小電力タイプ

技術基準適合品

# もくじ

## 安全上のご注意

安全に正しくお使いいただくために ..... 4

## お使いになる前に

こんなことができます ..... 8  
本体と付属品を確かめましょう ..... 9  
各部のなまえとはたらき(親機) ..... 10  
各部のなまえとはたらき(子機) ..... 12

## 準備

電話回線に接続する前に ..... 14  
親機の準備をしましょう ..... 15  
子機の準備をしましょう ..... 18  
子機の使用範囲を確かめましょう ..... 20  
時刻を合わせましょう ..... 22

## 電話をかける・受ける

親機で電話をかけるには ..... 24  
親機で電話を受けるには ..... 25  
子機で電話をかけるには ..... 26  
子機で電話を受けるには ..... 27  
知っておいていただきたいこと ..... 28  
通話中にお待たせするには(保留) ..... 29  
電話をかけ直すには ..... 30

## 音の設定

呼出音・受話音・スピーカーの音量を  
 変えるには ..... 32  
呼出音(音色)を変えるには ..... 34  
保留メロディの曲を変えるには ..... 35

## 留守番電話

留守番電話でできること ..... 36  
留守設定をする  
(自分で留守設定/おまかせ留守設定) .. 37  
留守録音された、用件を聞くには ..... 39  
留守録音された、用件を消すには ..... 41  
留守設定や留守応答の  
 呼出音の回数を変えるには ..... 42  
自分の声で応答メッセージを作るには .. 43  
応答専用の留守設定をするには ..... 44  
応答メッセージのあとの  
 無音時間を変えるには ..... 45

## 短縮ダイヤル・電話帳

親機の短縮ダイヤルに登録するには ..... 46  
親機の短縮ダイヤルを使うには ..... 47  
子機の電話帳に登録するには ..... 48  
子機の電話帳を使うには ..... 53  
ホットラインダイヤルを使うには ..... 54

## 親機 子機で話す・転送する

親機と子機の間でお話しするには  
(内線通話) ..... 56  
[CJ-V73CW または子機増設時]  
子機から子機へメッセージを伝えるには  
(子機間ひと声通知) ..... 58  
外の相手の方との通話をとりつぐには  
(内線通話転送) ..... 59  
[CJ-V73CW または子機増設時]  
(ひと声転送) ..... 61

## 呼出音を自分で作る

呼出音を自分で作るには  
(着メロ作曲機能) ..... 62

## 便利な機能

子機だけに電話がかかってくるよう  
 にするには(優先呼出) ..... 69  
通話内容を録音するには  
(通話録音) ..... 70  
用件が録音されたあと、  
 外出先にお知らせするには(転送) ... 71  
外出先から留守番電話の用件を聞くには  
(リモート操作) ..... 76  
外出先から用件録音の有無を  
 確かめるには ..... 78  
ダイヤル回線でトーン信号を送るには ... 79  
モーニングコールを使うには ..... 80  
いろいろな設定内容を変えるには ..... 81

## ISDN回線・ADSL・PBX(構内交換機)につなぐ

ISDN回線のターミナルアダプターや  
 ADSLのスプリッタに接続して使うには ... 82  
PBX(構内交換機)やホームテレホン  
 の内線電話機として使うには ..... 83

## ナンバー・ディスプレイ

- 「ナンバー・ディスプレイ」サービスを利用するとこんなことができます …… 84  
「ナンバー・ディスプレイ」サービスについて …… 86  
サービスに契約するには …… 87  
電話番号などの表示について …… 88

- 番号を通知しない電話をお断りするには  
(非通知お断り) …… 89  
指定した子機だけ鳴らすには  
/ 特定番号の電話をお断りするには  
(私だけコール / 特定番号お断り) …… 90  
公衆電話や表示圏外からの電話をお断りするには  
(公衆電話 / 表示圏外お断り) …… 92  
ナンバー留守録を使うには …… 94  
着信記録を確認するには …… 96  
着信記録の電話番号を登録するには …… 98  
着信記録の内容を消すには …… 99  
着信の種類に合わせて呼出音を変えるには  
(着信鳴り分け) …… 100  
留守録音された相手の方に  
かけ直すには …… 102

## キャッチホン

- 「キャッチホン」サービスを利用するには …… 103

## キャッチホン・ディスプレイ

- 「キャッチホン・ディスプレイ」サービスについて …… 104  
サービスに契約するには  
/ 利用の設定をするには …… 105  
キャッチホン・ディスプレイの電話番号表示について …… 106  
「キャッチホン・ディスプレイ」サービスを利用するには …… 107

「ナンバー・ディスプレイ」サービス、「キャッチホン」サービスや「キャッチホン・ディスプレイ」サービスが使われるときは、サービスの申し込みが必要です。(有料)  
87、103、105ページをごらんください。

## 困ったとき

- こんなときは …… 108  
こんな音が聞こえたとき …… 111  
停電になったとき …… 112  
操作ができなくなったとき …… 113

## ご参考に

- 壁に掛けて使うとき …… 114  
充電機の交換が必要になったとき …… 115  
初期設定の状態について …… 116  
電話機を移動するとき /  
お手入れするとき …… 118  
仕様 / 別売品 …… 119  
保証とアフターサービス  
(よくお読みください) …… 121  
お客様ご相談窓口 …… 122  
リモート操作カード …… 123  
短縮ダイヤルシート …… 123  
さくいん …… 125



# 安全に正しくお使いいただくために

## ご使用の前に

この取扱説明書には、安全にお使いいただくためにいろいろな表示をしています。その表示を無視して誤った取り扱いをすることによって生じる内容を、次のように区分しています。内容をよく理解してから本文をお読みになり、記載事項をお守りください。



**危険**

人が死亡または重傷を負うおそれが高い内容を示しています。



**警告**

人が死亡または重傷を負うおそれがある内容を示しています。



**注意**

けがをしたり財産に損害を受けるおそれがある内容を示しています。

### 図記号の意味

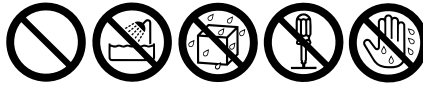

記号は

してはいけない  
ことを表しています。

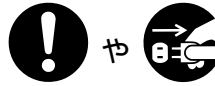

記号は

しなければならない  
ことを表しています。



記号は

気をつける必要がある  
ことを表しています。

## 危険

### 充電電池の取り扱いについて

充電するときや、充電電池を使用する場合は、必ず次のことを守ってください。正しく使用しないと、充電電池の液が漏れたり、発熱・破裂により、やけどやけがの原因となります。

充電電池の端子は、プラス(+)とマイナス(-)の向きを反対にして接続しない。

付属の充電電池は、子機専用です。それ以外の機器には使用しない。充電電池を電源コンセントや自動車のシガレットライターの差し込み口などに直接接続しない。

充電電池を加熱したり、火の中へは投げ込まない。

充電電池をハンダ付けしない。充電するときには、専用の充電器以外で充電しない。

充電電池を分解・改造しない。

端子のプラスとマイナスを針金やピンセットなどの金属類で接続しない。金属製のネックレスやヘアピンなどと一緒に持ち運んだり、保管しない。

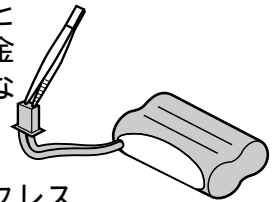

充電電池ふたを閉めるときは、充電電池のコードをはさまない。

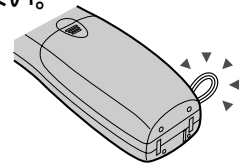

充電電池の液が目に入ったときは、失明のおそれがありますので、こすらずに、すぐにきれいな水で洗ったあと、直ちに医師の治療を受けてください。

# 警告

## 指定以外の電圧では使用しない

表示された電源電圧 (AC 100V) 以外の電圧で使用すると、火災・感電の原因となります。

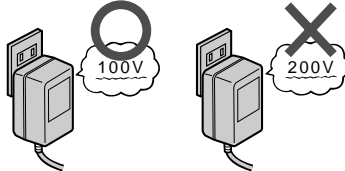

充電電池のビニールカバーをはがしたり、キズをつけない。充電電池の液が漏れたり、発熱・破裂させる原因となります。

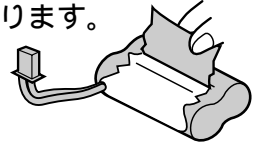

安全上の注意

## 付属以外のACアダプターは使用しない



付属以外のACアダプターを使用すると、火災・事故の原因となります。



充電電池の液が皮膚や衣服に付着したときは、皮膚に障害をおこすおそれがありますので、すぐにきれいな水で洗い流してください。

## ACアダプターの取り扱いについて

コードを傷つけたり、無理に曲げたり、ねじったり、加工したりしない。また、重い物を乗せたり、加熱したり、引っぱったりしない。コードが破損し、火災・感電の原因となります。

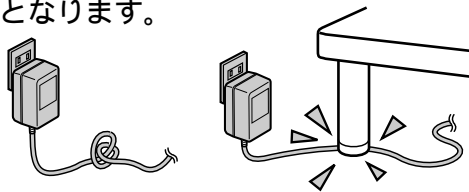

## 内部に物や水などを入れない

この電話機の開口部から内部に金属類や燃えやすい物などを差し込んだり、落とし込んだりしない。

火災・感電の原因となります。特にお子様のいるご家庭では注意してください。



タコ足配線はしない。発熱により、火災の原因となります。

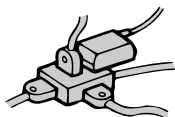

風呂場や雨にあたる所、湿気の多い所では使用しない。火災・感電の原因となります。



コードが傷ついたときは(芯線の露出、断線など)、販売店に交換をご依頼ください。そのまま使用すると、火災・感電の原因となります。



万一、内部に水や異物などがいった場合は、ACアダプターをコンセントから抜き、子機の充電電池をはずして販売店にご連絡ください。そのまま使用すると、火災・感電の原因となります。

## 雷が鳴りだしたら



安全のため、早めにACアダプターをコンセントから抜いておいてください。雷によっては、火災・感電・故障の原因となります。



この電話機のキャビネットは、開けない。

感電やけがの原因となります。内部の点検・調整・修理は販売店にご依頼ください。

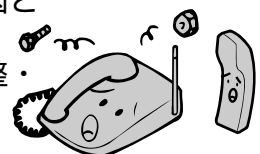

## 充電電池の取り扱いについて



充電電池を水や海水につけたり、濡らさない。充電電池が発熱したり、サビの原因となります。



この電話機を改造しない。火災・感電の原因となります。(分解や改造は法律により禁止されています。)

## 警告

### 水などの入った容器を近くに置かない



この電話機の近くに花びん、植木鉢、コップ、化粧品、薬品や水などの入った容器または小さな金属物を置かない。こぼれたり、中に入った場合、火災・感電の原因となります。

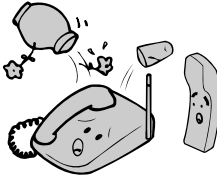

### 異常が起きたら



万一、異常な音がしたり、煙が出たり、へんな臭いがするなどの異常な状態に気がついたときは、ACアダプターをコンセントから抜き、子機の充電池をはずして販売店に修理をご依頼ください。異常な状態のまま使用すると、火災・感電の原因となります。

### 持ち運びのとき



この電話機を持ち運ぶときは、落としたり、衝撃を与えない。けがや故障の原因となります。万一、この電話機を落としたり、キャビネットを破損した場合は、販売店にご連絡ください。そのまま使用すると、火災・感電の原因となります。



この電話機を持ち運ぶときは、アンテナをたたんでください。伸ばしたまま持ち運びすると、アンテナが引っかかったり、目に当たったりして、けがや事故の原因となります。特に人の多い所では注意してください。

### 使用場所について



病院内などの使用を禁止された場所では、ご使用にならないでください。電子機器や医療機器に影響を与え、事故の原因となる恐れがあります。

## 注意

### ACアダプターの取り扱いについて



ACアダプターを抜くときは、コードを引っばらない。コードが傷つき、火災・感電の原因となることがあります。

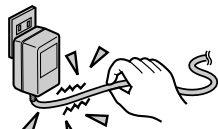

濡れた手でACアダプターを抜き差ししない。感電の原因となることがあります。

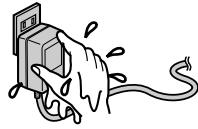

コードを熱器具に近づけない。コードの被覆がとけて、火災・感電の原因となることがあります。



コンセントへの差し込みがゆるくぐらついていたり、プラグやコードが熱いときは使用を中止してください。そのまま使用すると、火災・感電の原因となることがあります。



### 風通しの悪い場所では使用しない



充電器やACアダプターは風通しのよい状態でご使用ください。布や布団でおおったり、つつんだりしないでください。熱がこもり、キャビネットが変形し、火災の原因となることがあります。

### お手入れのときは



安全のため、ACアダプターをコンセントから抜いてください。感電やけがの原因となることがあります。

### 長期間ご使用にならないとき



安全のため、必ずACアダプターをコンセントから抜き、子機の充電池をはずしてください。

# 注意

## 充電機取り扱いについて



充電機および接続端子に強い衝撃を与えたり、投げつけたりしない。充電機の液が漏れたり、発熱・破裂させる原因となることがあります。



充電機を高温になる場所で使用したり、放置したりしない。充電機の液が漏れたり、性能や寿命を低下させる原因となることがあります。



充電機を寒い戸外や冷えたままで充電しない。充電機の液が漏れたり、性能や寿命を低下させる原因となることがあります。



充電機は幼児の手の届かない所に保管してください。また、幼児が機器から取り出さないように注意してください。



充電方法は、この取扱説明書をよく読んでください。



充電機の充電温度範囲は、5 ~ 35 度です。この温度範囲以外で使用すると、充電機の液が漏れたり、発熱させる原因となることがあります。



充電機を保管するときは、温度の上がない乾燥した場所に保管してください。これ以外の場所に保管すると、充電機の液が漏れたり、サビの原因となることがあります。



充電機をお子様のご使用の場合には、保護者が取り扱いの内容を教えてください。また、使用中においても、取扱説明書のとおり使用しているかどうかをご確認ください。



充電機を使用する場合に、異常と思われるときは、使用しないで買いあげの販売店にご連絡ください。

## 置き場所について



ぐらついた台の上や傾いた所など、不安定な場所に置かない。落ちたりして、けがや故障の原因となることがあります。

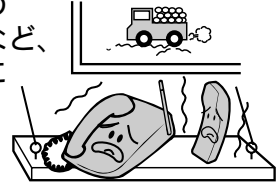

調理台や加湿器のそばなど、油煙や湯気が当たるような場所に置かない。火災・事故の原因となることがあります。



ホコリの多い所では使わない。放熱が悪くなり、焼損・発火の原因となることがあります。



冷気が直接吹きつける所へは置かない。露がつき、漏電・焼損の原因となることがあります。



直射日光が長時間当たる場所や暖房器具の近くには置かない。キャビネットが変形・変色したり、火災の原因となることがあります。

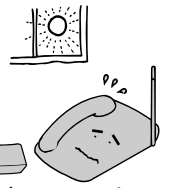

極端に寒い場所に置かない。故障や事故の原因となることがあります。



火気の近くに置かない。故障や事故の原因となることがあります。



壁に取り付けるための部材(ネジ)は、必ず推奨のものを使ってください。ネジが短いなど強度が足りないと落ちたりして、けがや故障の原因となることがあります。

この製品は厳重な品質管理と検査を経て出荷しておりますが、万一故障または不具合がありましたら、裏表紙に記載のお客様ご相談窓口までご連絡ください。お客様または第三者がこの製品の使用誤り、使用中に生じた故障、その他の不具合またはこの製品の使用によって受けられた損害については、法令上賠償責任が認められる場合を除き、当社は一切その責任を負いませんので、あらかじめご了承ください。

# こんなことができます

## 「親機短縮ダイヤル」

最大 10 人分の電話番号が登録できます。  
(☎ 46 ページ)

## 「子機デカ文字電話帳」

相手の方の名前や電話番号を大きな文字で液晶画面に表示します。  
最大 100 人分の名前と電話番号が登録できます。  
(☎ 48 ページ)

## 「ホットラインダイヤル」

よく電話をかける相手の方に、ワンタッチで発信することができます。(☎ 54 ページ)  
子機は、相手の方の名前を液晶画面に表示してダイヤルします。

## 「特大受話音量（親機・子機） & 特大呼出音（親機）」

受話口から聞こえる相手の方の声を“特大”にすることができます。(親機・子機)  
また、電話がかかってきたときの呼出音を“特大”にすることもできます。(親機のみ)  
(☎ 32、33 ページ)

## 「着メロ作曲機能（子機）」

自分の好きな曲を登録しておけば、子機の呼出音として使うことができます。  
(☎ 62 ページ)

## 「子機優先呼出」

手もとの子機だけに呼出音を鳴らすことができます。夜間の電話なども家族の方に迷惑をかけることなく、受けられます。  
(☎ 69 ページ)

## 「読上げボイスダイヤル」

親機で電話をかけるとき、ダイヤルボタンを押すと押したボタンを声でお知らせします。  
(☎ 24 ページ)

## 「子機増設対応」

別売のコードレス電話機用増設子機を増設することができます。  
CJ-V73CL はあと 3 台、CJ-V73CW はあと 2 台増設することができます。

## ナンバー・ディスプレイ対応 キャッチホン・ディスプレイ対応

NTT の「ナンバー・ディスプレイ」サービス(有料)の契約をすると、電話がかかってきたときに、相手の方の電話番号を液晶画面に表示します。  
(☎ 88 ページ)

また、NTT の「キャッチホン・ディスプレイ」サービス(有料)の契約をすると、キャッチホンで割り込んできた相手の方の電話番号を液晶画面に表示します。(☎ 106 ページ)



# 本体と付属品を確かめましょう

全部そろって  
いるかな。



お  
使  
い  
に  
な  
る  
前  
に

## 本 体

親機  
× 1

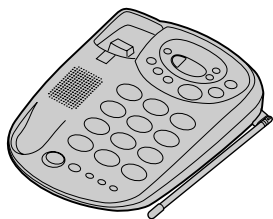

受話器  
× 1



子機

CJ-V73CL × 1  
CJ-V73CW × 2



充電機ふた

CJ-V73CL × 1  
CJ-V73CW × 2



充電器

CJ-V73CL × 1  
CJ-V73CW × 2

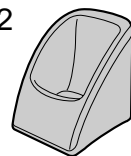

## 付 属 品

電話機コード  
× 1

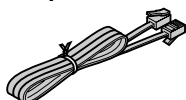

受話器コード  
× 1



充電機

CJ-V73CL × 1  
CJ-V73CW × 2



親機用 (EP-M3) AC アダプター  
× 1 ( )

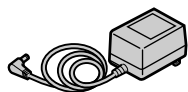

子機用 (EP-KM3) AC アダプター  
CJ-V73CL × 1 ( )  
CJ-V73CW × 2



ACアダプターの形は、イラストと異なる  
ことがあります。

基本操作ガイド  
取扱説明書

## ご使用にあたってのお願い

本品をご使用にあたって、NTTのレンタル電話機が不要となる場合は、NTTへご連絡ください。

ご連絡いただいた日をもって、「機器使用料」は不要となります。

くわしくは、局番なしの116番(無料)へお問い合わせください。

# 各部のなまえとはたらき（親機）

[表 面]

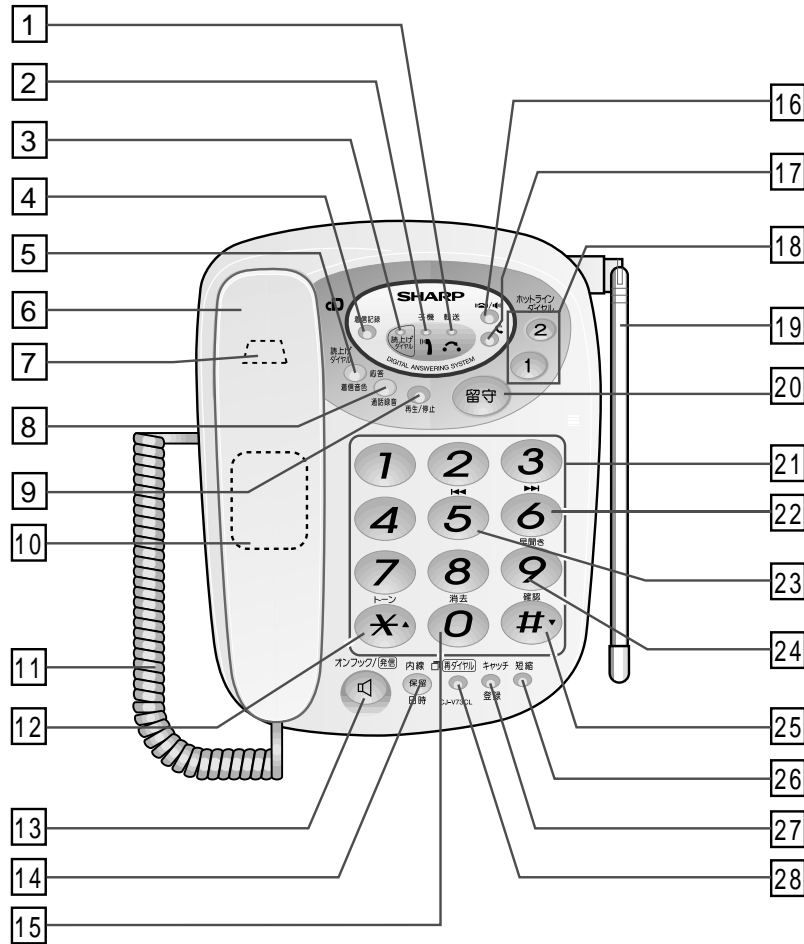

お使いになる前に

- |  |   |
|--|---|
| <p>1 転送表示ランプ<br/>転送を設定したときに点灯します。<br/>(☞ 73 ページ)</p> <p>2 子機表示ランプ<br/>子機を使用しているときに点灯します。<br/>(☞ 24 ページ)</p> <p>3 読上げ（ボイス）ダイヤル表示ランプ<br/>読上げボイスダイヤルが設定されているときに<br/>橙色点灯します。<br/>読上げボイスダイヤルが解除されているときは、<br/>赤色点灯になります。<br/>(☞ 25 ページ)</p> <p>4 着信記録ボタン<br/>着信記録の確認をするときに押します。<br/>(☞ 96 ページ)</p> <p>[ナンバー・ディスプレイ契約時]</p> <p>5 読上げ（ボイス）ダイヤル / 着信音色ボタン<br/>読上げボイスダイヤルの解除 / 設定や呼出音<br/>を変えるときに押します。<br/>(☞ 25、34 ページ)</p> <p>6 受話器</p> <p>7 フックスイッチ</p> <p>8 応答 / 通話録音ボタン<br/>応答メッセージを録音するときや通話を録音<br/>したいときに押します。<br/>(☞ 43、70 ページ)</p> | <p>9 再生 / 停止ボタン<br/>用件の再生や停止をするときに押します。<br/>(☞ 39 ページ)</p> <p>10 スピーカー<br/>オンフックダイヤルや留守録音の再生などが<br/>ここから聞こえます。</p> <p>11 受話器コード</p> <p>12 トーン信号切替ボタン<br/>ダイヤル回線の場合、プッシュホンサービス<br/>を利用するときに押します。<br/>(☞ 79 ページ)</p> <p>13 オンフック / 発信ボタン<br/>受話器を置いたまま電話をかけたり受けたり<br/>するときに押します。相手の方とお話する<br/>ときは、受話器を取ります。<br/>(☞ 24、25 ページ)</p> <p>14 保留 / 内線 / 日時ボタン<br/>相手の方を保留メロディでお待たせするとき<br/>や子機と内線でお話するとき、日時を設定<br/> / 確認するときに押します。<br/>(☞ 22、29、56 ページ)</p> |
|--|---|

(☞ ページ)は、本文中で説明している主なページです。



- 15 消去ボタン  
録音されている用件を消去するときに押します。(☎ 41 ページ)
- 16 音量ボタン  
呼出音やスピーカーから聞こえる音量を変えるときに押します。  
(☎ 32 ページ)
- 17 受話音量ボタン  
受話器から聞こえる音量を変えるときに押します。  
(☎ 32 ページ)
- 18 ホットラインダイヤルボタン  
よく電話をかける方をホットラインダイヤルに登録しておく、ボタンを押すだけで電話をかけることができます。(2件)  
(☎ 54 ページ)
- 19 アンテナ
- 20 留守ボタン  
留守設定や用件を再生するときに押します。  
(☎ 37、39 ページ)
- 21 ダイヤルボタン
- 22 送りボタン  
用件を再生中に次の録音内容を聞くとときに押します。(☎ 40 ページ)
- 23 戻しボタン  
用件を再生中に録音内容を聞き直したり、1つ前の録音内容を聞いたりするときに押します。  
(☎ 40 ページ)
- 24 早聞きボタン  
用件を再生中に録音内容を早く聞きたいときに押します。(☎ 40 ページ)
- 25 確認ボタン  
日時や短縮ダイヤルなどを確認するときに押します。  
(☎ 22、46 ページ)
- 26 短縮ボタン  
短縮ダイヤルを使うときに押します。  
(☎ 47 ページ)
- 27 キャッチ / 登録ボタン  
キャッチホンサービスを使うときや登録をするときに押します。  
(☎ 22、103、107 ページ)
- 28 再ダイヤルボタン  
電話をかけ直すときやポーズ時間を入力するときに押します。  
(☎ 30、83 ページ)

[背面]

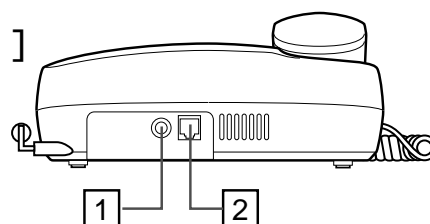

- 1 ACアダプター接続端子  
ACアダプターをつなぎます。  
(☎ 15 ページ)
- 2 電話機コード接続端子  
電話機コードをつなぎます。  
(☎ 16 ページ)

[側面]

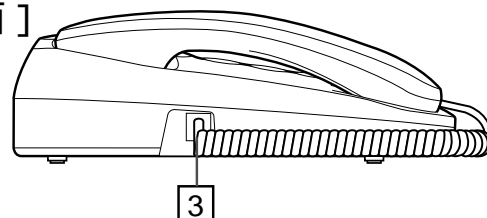

- 3 受話器コード接続端子  
受話器コードをつなぎます。  
(☎ 15 ページ)

お使いになる前に

# 各部のなまえとはたらき（子機）

## [表 面]

お使いになる前に

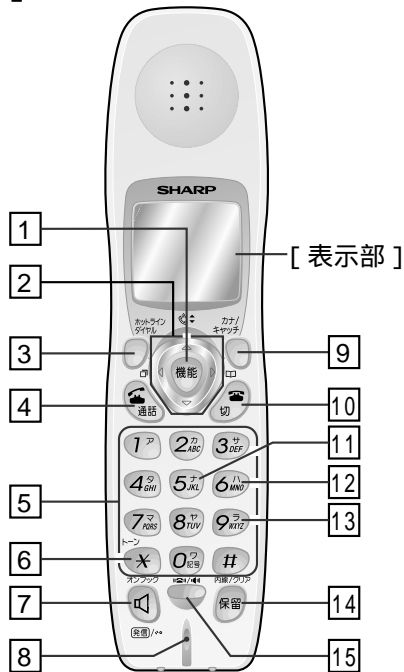

- 1 機能ボタン  
設定操作を始めたり、操作を決定するときに押します。  
待受画面で機能ボタンを押すと、機能メニューが表示されます。
- 2 マルチファンクションキー  
左・右・上・下の4方向に押します。  
待受画面で「または」を押すと、再ダイヤル/着信記録の確認や電話帳の検索/登録ができます。  
通話中に「または」を押すと、受話音量を変えることができます。  
機能メニュー画面で「または」を押すと、項目選択になります。
- 3 ホットラインダイヤルボタン  
よく電話をかける方をホットラインダイヤルに登録しておく、ボタンを押すだけで電話をかけることができます。(1件)  
(☎ 54 ページ)
- 4 通話ボタン  
電話をかけるときに押します。  
(☎ 26 ページ)
- 5 ダイヤルボタン  
電話番号をダイヤルするときや文字入力をするときに押します。
- 6 トーン信号切替ボタン  
ダイヤル回線の場合、プッシュホンサービスを利用するときに押します。  
(☎ 79 ページ)
- 7 オンフック/発信/＊＊（だく点、半だく点）ボタン  
子機を耳にあてないで電話をかけたり受けたりするときや文字入力時にだく点・半だく点を入力するときに押します。  
(☎ 26、51 ページ)
- 8 マイク  
相手の方とお話するときに使います。  
(☎ 26 ページ)
- 9 カナ/キャッチボタン  
キャッチホンサービスを使うときや文字入力時に文字の種類を選ぶときに押します。  
(☎ 49、103、107 ページ)
- 10 切ボタン  
通話を終わるときに押します。  
(☎ 26 ページ)  
設定操作を終了するときや中止するときにも押します。
- 11 戻しボタン  
用件を再生中に録音内容を聞き直したり、1つ前の録音内容を聞いたりするときに押します。  
(☎ 40 ページ)
- 12 送りボタン  
用件を再生中に次の録音内容を聞くときに押します。(☎ 40 ページ)
- 13 早聞きボタン  
用件を再生中に録音内容を早く聞きたいときに押します。(☎ 40 ページ)
- 14 保留/内線/クリアボタン  
相手の方を保留メロディでお待たせするときや内線でお話するとき、文字や音を消去するときに押します。  
(☎ 29、49、57 ページ)
- 15 音量ボタン  
呼出音やスピーカーから聞こえる音量を変えるときに押します。  
(☎ 33 ページ)

(☎ ページ)は、本文中で説明している主なページです。



## [ 表示部 ]

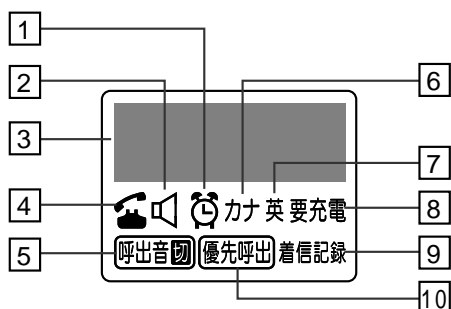

- 1 アラーム表示  
モーニングコールの設定をしたときに表示。  
(☎ 80 ページ)
- 2 スピーカー表示  
オンフックダイヤルをしているときに表示。  
(☎ 26 ページ)
- 3 ディスプレイ  
電話番号・現在時刻・電話帳・通話時間などを表示。  
(☎ 26、53 ページ)
- 4 オフフック表示  
通話中などのときに表示。
- 5 呼出音切  
呼出音を鳴らさないように設定したときに表示。(☎ 33 ページ)
- 6 カナ入力表示  
カナ入りに切り替えると表示。  
(☎ 49 ページ)
- 7 英字入力表示  
英字入りに切り替えると表示。  
(☎ 49 ページ)
- 8 要充電  
充電機の充電容量がなくなったときに表示。  
(☎ 19 ページ)
- 9 着信記録  
着信記録を確認するときに表示。  
(☎ 96 ページ)
- 10 優先呼出  
手もとの子機だけに呼出音が鳴るように設定したときに表示。  
(☎ 69 ページ)

### 表示のしかた

#### 待受画面

切ボタンを押している状態

子機番号 No. 1 15:55 時刻

#### 通話中画面

通話時間 0:02

#### 機能メニュー画面

機能ボタンを押したときの状態

☎または☎を押して、メニューを選びます。

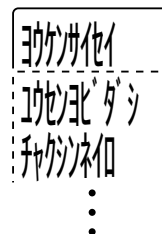

お使いになる前に

## [ 背 面 ]

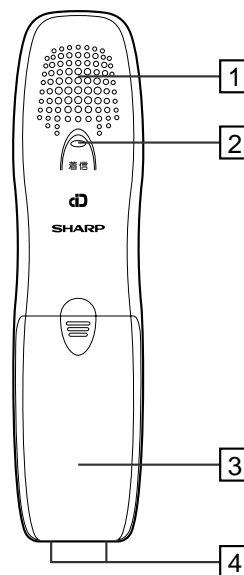

- 1 スピーカー  
オンフックダイヤルや留守録音の再生などがここから聞こえます。
- 2 着信ランプ  
電話がかかってきたときに、ランプが点滅します。  
(☎ 27 ページ)
- 3 充電機ふた
- 4 充電端子

# 電話回線に接続する前に

準備

## 電話回線を確認しましょう

### モジュラー式のお宅

そのまま使えます。



### 3ピンプラグ式のお宅

市販の3ピンプラグ変換アダプターをお求めください。

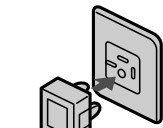

3ピンプラグ変換アダプター

### 直結配線方式のお宅

もよりのNTTにご相談ください。



または

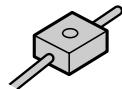

## NTTのISDN回線をご利用の場合は

ISDN回線にこの電話機を接続する場合は、ターミナルアダプター(TA)が必要です。この電話機に付属の電話機コードをTAのアナログポートにつないでください。

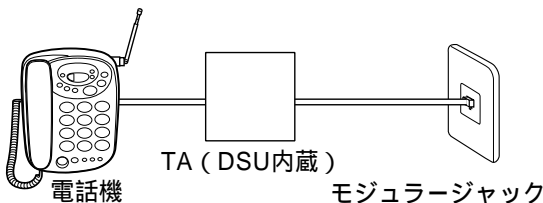

電話機側の回線種別をトーン(プッシュ回線)に合わせてください。

TAにつないで使うときに、声の大きさを変えたいときやハウリングが起こったときは、設定を変えてみてください。

(☎ 82ページ)

次のサービスをご利用になるときは、それぞれのサービスに対応したTAが必要です。

- ・「ナンバー・ディスプレイ」サービス
- ・「キャッチホン・ディスプレイ」サービス

接続方法・設定などについては、TAに付属している取扱説明書をごらんください。

## ADSLをご利用の場合は

ADSLをご利用になる場合は、スプリッターが必要です。

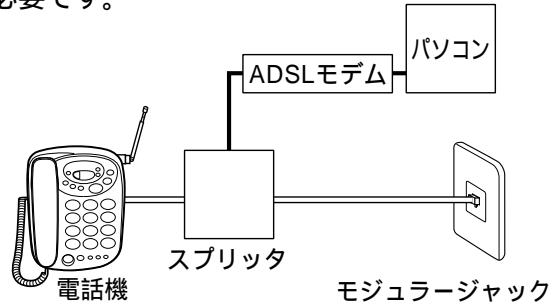

接続される環境により、電話機の受話音量が大きくなりすぎることがあります。

このときは、82ページの設定を変えると、改善されることがあります。

## ファクシミリにつなぐ場合は

必ずファクシミリの取扱説明書をごらんください。

ファクシミリの種類によっては、コードレス電話機の一部機能が使えなくなることがあります。ナンバー・ディスプレイ対応のファクシミリにつなぐときは、電話機側のナンバー・ディスプレイ機能を働かないように設定してください。

誤動作の原因になります。

## PBX(構内交換機)やホームテレホンの内線電話として使う場合は

PBXやホームテレホンの種類によっては、おまかせ回線設定で回線種別を正しく選べないことがあります。

このときは、手動で回線種別を選んでください。

「ナンバー・ディスプレイ」や「キャッチホン・ディスプレイ」サービスを契約し、利用される場合は、電話番号を表示することができません。電話番号を表示させたいときは、PBXやホームテレホンにつながないでください。

## 他の電話機と並列につなぐ場合は

他のコードレス電話機の親機と並列につなぐと、電波が相互に干渉し合って、子機の呼出音が鳴らないことがあります。

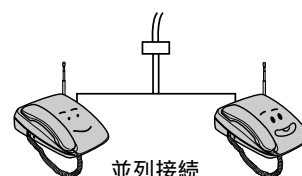

# 親機の準備をしましょう



準備

## 1 受話器コードをつなぐ



受話器コードや電話機コードの接続とはずしかた

### つなぐとき

「カチッ」と音がするまで差し込んでください。

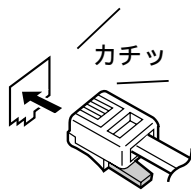

### はずすとき

レバーを矢印方向に押しながら抜いてください。

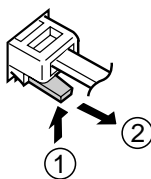

## 2 ACアダプターをつなぐ

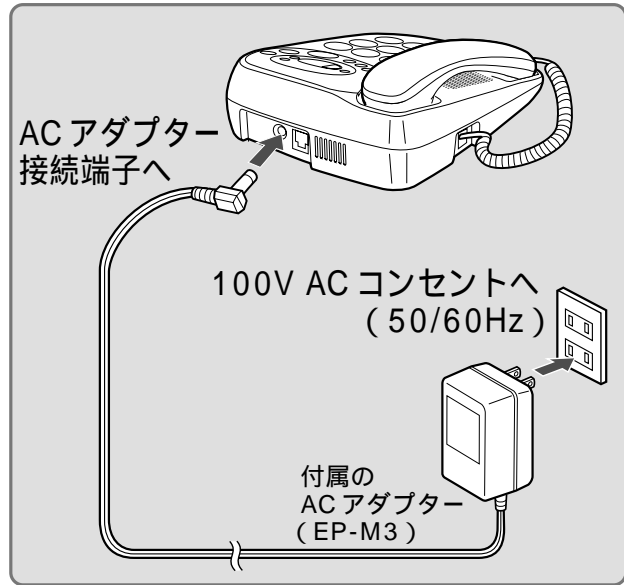

ACアダプターをつなぐと...

「ピッ」という音が鳴り、各表示ランプが点滅します。

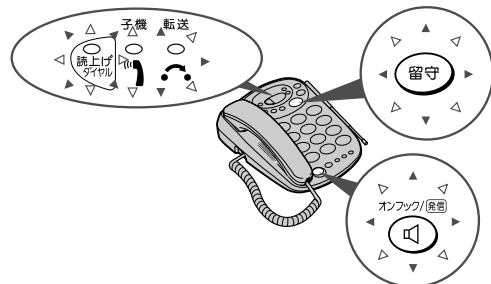

電話機コードを接続し、回線種別の設定が終わると、各表示ランプの点滅は止まります。

### ご注意

ACアダプターは、はずさないでください

ACアダプターがはずれていると、子機が使用できなくなります。また、登録操作や留守番電話なども使用できません。

ただし、親機で受話器を持って電話をかけたり、受けたりすることはできます。

(電話回線の状態によっては、使用できない場合があります。)

### お知らせ

ACアダプターは、ファクシミリやOA機器などの電源と同じコンセントにつながないでください。混信や誤動作の原因となります。

ACアダプターや親機の底面は多少あたたかくなりますが、異常ではありません。

3 電話機コードをつなぐ

準備

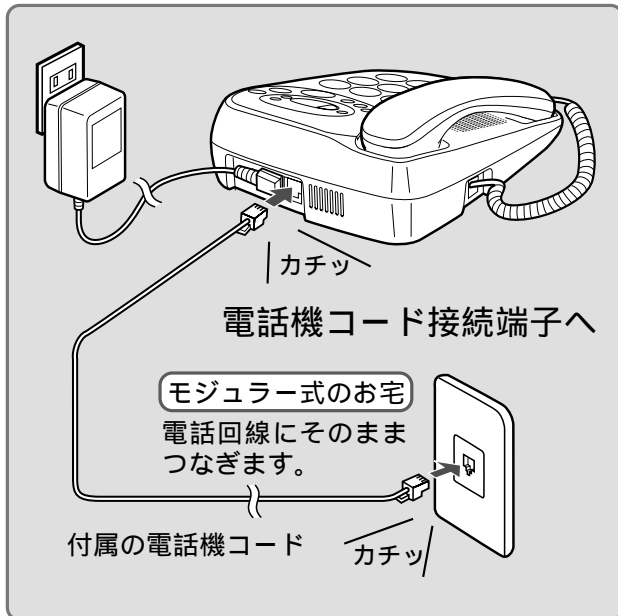

電話機コードをつなぐと...

回線種別を自動的に選択します。

(おまかせ回線設定)

おまかせ回線設定中は、表示ランプが点滅しています。

約6 ~ 15秒たつと...

「ピー」と鳴って、表示ランプの点滅が止まります。

回線種別の設定が終わりました。

読上げダイヤル表示ランプが橙色に点灯します。

電話がかけられることを確かめてください。

(☎ 24 ページ)

次のようなときは、回線種別が正しく選べないことがあります。

- ファクシミリにつないだとき
- PBX(構内交換機)やホームテレホンの内線電話、ビル電話(CES)につないだとき
- 電話回線の事情(ターミナルアダプターやモデムにつないだ場合)などで、正しく設定できないとき

このようなときは、手動で回線種別を設定してください。(☎ 17 ページ)

回線種別とは

NTTと契約されている電話回線の種別のことです。トーン(プッシュ回線) / 20 PPS(ダイヤル回線) / 10 PPS(ダイヤル回線)の3種類があります。

回線種別(プッシュ回線またはダイヤル回線)が不明の場合は、もよりのNTTの支店・営業所にお問い合わせください。

お知らせ

回線種別が10PPSの場合は、自動では設定できません。手動で設定してください。

(☎ 17 ページ)

電話機コードをはずしても、ACアダプターをつないでいれば、登録した内容(回線種別など)は消えません。



## 電話回線の種別を変更されたとき (ダイヤル回線 プッシュ回線)

電話回線の種別を変更契約されると、電話がかけられないことがあります。  
このときは、次の方法でおまかせ回線設定を働かせてください。

親機に受話器を置いた状態で...

「ピー」と鳴るまで

⑨ ボタンを押し続ける。(約2秒)

おまかせ回線設定が働きます。  
回線の設定が終わったら(約6~15秒後)、  
電話がかけられるか確かめてください。



準備

## 自分で回線種別を合わせるとき

PBX(構内交換機) ホームテレホンなどの内線電話機としてお使いになるときや、電話回線によってはおまかせ回線設定が正しく働かないことがあります。  
このときは、次の方法で回線種別を設定してください。

親機に受話器を置いた状態で...

- 1 キヤッチ  
○ を押す。  
登録
- 2 # を押す。
- 3 9 を押す。
- 4 回線種別を選ぶ。  
① : 20PPS (ダイヤル回線)  
② : トーン (プッシュ回線)  
③ : 10PPS (ダイヤル回線)
- 5 キヤッチ  
○ を押す。 ピー  
登録

電話がかけられることを確かめてください。

117 (時報) にダイヤルしてみる。  
117 (時報) に電話をかけると、通話料金がかかります。

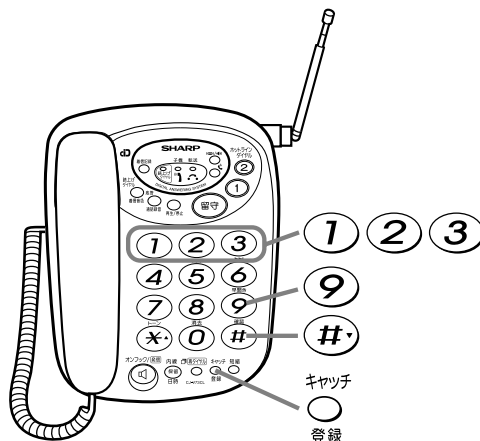

回線種別がわからないときは

- ① 操作4で「トーン」に設定します。
- ② 電話をかけます。

↓ かからない ↓ かかる

操作1からやり直し、  
操作4で設定を変えてください。

そのまま使用できます。

- ③ 操作4で「20PPS」に設定します。
- ④ 電話をかけます。

↓ かからない ↓ かかる

操作1からやり直し、  
操作4で設定を変えてください。

そのまま使用できます。

- ⑤ 操作4で「10PPS」に設定します。
- ⑥ 電話をかけます。

↓ かかる

そのまま使用できます。

# 子機の準備をしましょう

はじめてお使いになるときは、充電機を入れたあと、必ず充電してください。

## 1 子機に充電機を入れる

1 充電機のコネクターをつなぎ、充電機を入れる。

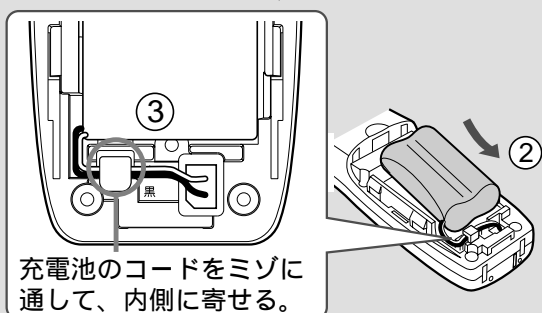
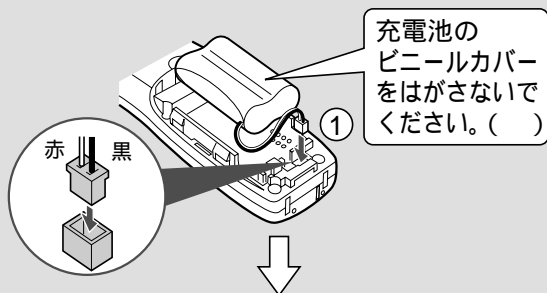

2 充電機ふたを取り付ける。

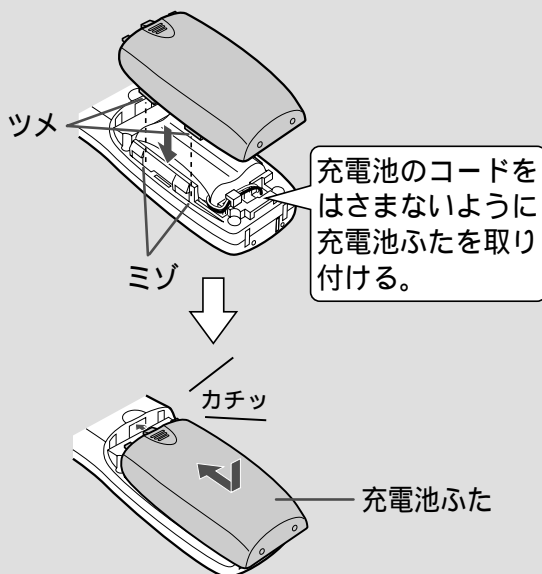

このあと、必ず充電してください。

### 警告

( ) 充電機のビニールカバーをはがしたり、キズをつけないでください。充電機の液が漏れたり、発熱・破裂させる原因となります。

## 2 充電器とACアダプターをつなぐ

1 充電器にACアダプターをつなぐ。

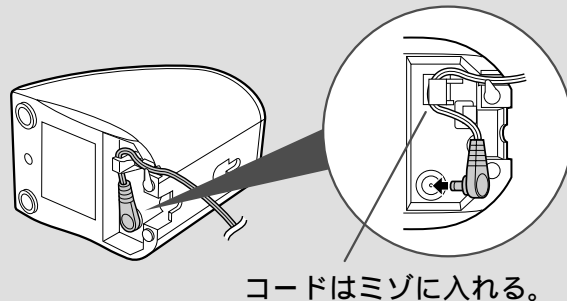

2 ACアダプターをつなぐ。

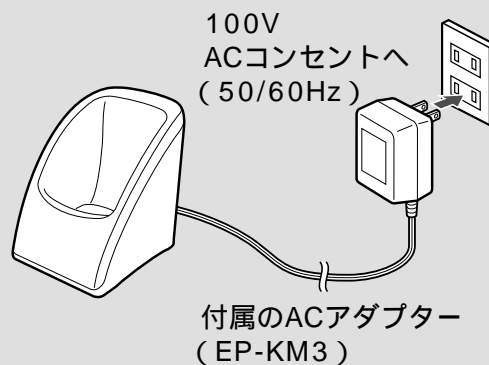

### ご注意

ACアダプターのコードを子機や充電機の近くにたばねて置くと、雑音が入ることがあります。コードは伸ばしてお使いください。子機どうし (CJ-V73CW または子機増設時) や、親機と子機をすぐ横に並べて置かないでください。電波が相互に干渉し合って、子機の呼出音が鳴らないことがあります。



### 3 子機を充電器に置く

子機番号が表示されます。  
(例) No. 1  
No. 2

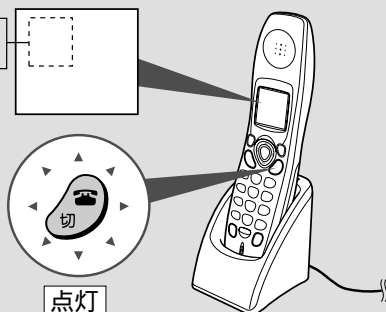

充電が始まります。  
子機はボタン面を手前に向けて置いてください。  
逆向きに置くと充電されません。  
充電が完了しても、切ボタンは消えません。  
(緑色点灯のままです。)

10 時間以上充電してください。

### 通話時間について

いっぱい充電された状態(10時間以上充電したとき)で、続けて通話できる時間は次のとおりです。

通話状態で...約6時間

通話中に充電容量が少なくなると、「ピッピッ...」と警告音が鳴り、約1分後に通話が切れます。

このときは、一度電話を切って充電するか、親機に電話をまわしてお話してください。  
(ひとり転送: ☎ 60 ページ)

オンフックダイヤル(☎ 26 ページ)を使うと、続けて通話できる時間は短くなります。

子機の液晶画面に“要充電”が表示されたときは、子機を充電器に戻してください。

#### お知らせ

充電中は充電器や子機があたたかくなりますが、異常ではありません。

### 覚えておきましょう

子機を使わないときは、いつも充電器に戻してください。

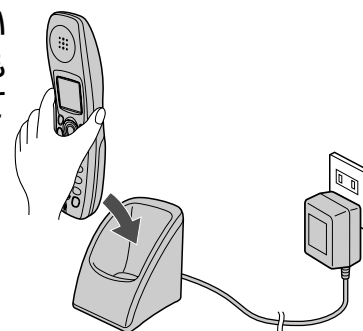

いつもいっぱい充電された状態でお使いいただけます。  
充電のしすぎで故障することはありません。

充電端子はピンなどの異物でショート(短絡)させないでください。

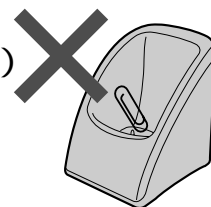

旅行や長期不在により子機を使用されないときは、充電電池のコネクターをはずしておくことをおすすめします。

子機や充電器の充電端子は、いつもきれいにしておいてください。

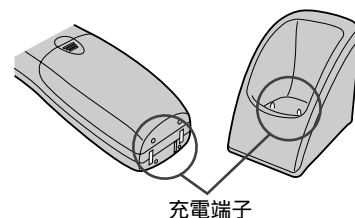

子機や充電器の充電端子が汚れていると、充電できないことがあります。  
子機や充電器の充電端子が汚れたときは、乾いた布でからぶきしてください。

### 充電電池の寿命

使用頻度にもよりますが、約2年程度で使用できなくなります。長時間充電してもすぐに充電電池の容量がなくなるときは、新しい別売の充電電池に交換してください。(☎ 119 ページ)

充電電池にも寿命があります。古くなると充電しても使えなくなります。

準備

# 子機の使用範囲を確かめましょう

子機が使える範囲を確かめておきましょう。

使用範囲外では、電話がかかってきても、子機の呼出音は鳴りません。

また、子機で電話をかけようとしたとき、「ピーピー」と警報音（通話圏外警告）が鳴ります。

親機と子機の準備が終わったあとで...

準備

## 1 親機のアンテナを立てて伸ばす。



アンテナを立てて伸ばさないと、電波の届く距離が短くなります。

## 2

CJ-V73CL



CJ-V73CWまたは子機増設時

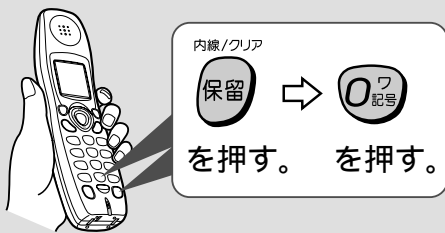

親機の呼出音が鳴ったら、受話器を取ってください。子機と親機の間でお話しができます。

(内線通話 : ☎ 57 ページ)

## 3

通話をしながら...  
子機を持って移動する。



通話ができる範囲を確認します。

## 子機の使用範囲について

子機と親機間の電波の届く距離は...

半径約 100m です。(直線見通し距離)

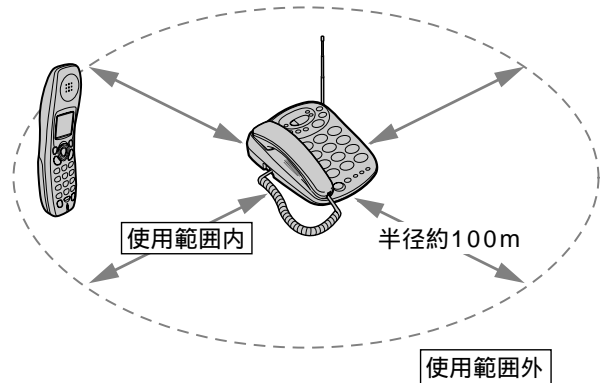

使用範囲は環境に影響されます

次のような場合は、電波の届く距離が短くなることがあります。



マンションなど鉄筋コンクリートの建物内や構造に金属が使われている住宅など  
大型の金属製家具の近くなど

## ☞ ご注意

子機は、移動する場所により、電波の受信が一時的に弱くなったり、雑音が入ることがあります。



## 電波障害のお話し

磁気や電気雑音の影響を受けると、電話をかけたり、受けたりすることができなくなったり、通話中に雑音が入ったりすることがあります。

### 電気雑音を出しやすい機器

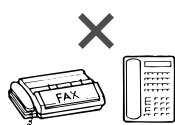

一部のファクシミリやビジネスホン（ホームテレホン）携帯電話などの通信機器

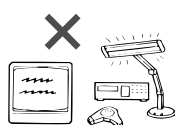

一部のテレビ、蛍光灯、CDプレーヤー、ヘッドライヤーなどの電気製品



パーソナルコンピューターやワードプロセッサなどのOA機器



近くを通る自動車やオートバイなど

### 電気雑音の影響を受けたときは

親機・子機を雑音源から離したり、親機の電源を別のACコンセントにつないで操作してください。

テレビの近くでお使いになりますと、コードレス電話機に使用しているマイクロコンピューターなどや電波の影響でテレビの画面が乱れることがあります。

（VHFやUHFの特定のチャンネル）

このようなときは、できるだけ離れたところでお使いください。

携帯電話の充電器が近くにあると子機の呼出音が鳴らないことがあります。このようなときは、携帯電話の充電器から離してください。携帯電話を近くで使用していると雑音が届いたり、子機で電話をかけたり、受けたりできなくなることがあります。

このようなときは、携帯電話をできるだけ離れたところで使用してください。

# 時刻を合わせましょう

準備

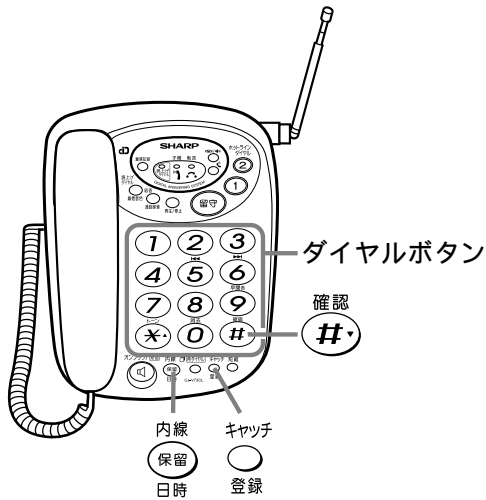

親機では、現在の時刻や留守番電話に用件が録音されたときの日付・時刻を確認することができます。

子機では、現在の時刻を確認したり、モーニングコールを設定することができます。

親機はACアダプターをつなぐと、「1月1日午前0時0分」で時計は止まっています。



## 親機の西暦・日付・時刻を合わせる

親機に受話器を置いた状態で...

1 キャッチ  
登録  
○ を押す。

2 内線  
保留  
日時  
○ を押す。

3 年、月、日、時刻をダイヤルボタンで入力する。

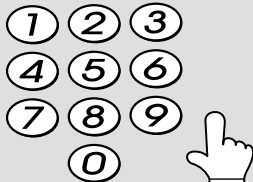

年は西暦の下2ケタ、時刻は24時間制で指定します。

[例]

2002年5月8日午後3時55分の場合

○ 2 ○ 0 5 ○ 0 8 ○ 1 5 5 5  
西暦 (2ケタ)      日付 (4ケタ)      時刻 (4ケタ)

1ケタのときは、最初に「0」をつけて指定します。

4 入力が終わったら...

キャッチ  
登録  
○ を押す。 **ピー**

「0」秒から時計が動き始めます。

登録した「月日」と「時刻」が聞こえます。「ピピピピ」と鳴ったときは、ボタンを押しまちがえています。

操作1からやり直してください。

日付・時刻を確認するには

親機に受話器を置いた状態で...

確認 (確認) # (確認) の順に押す。  
内線 (内線) 保留 (保留) 日時 (日時)

「 月 日午前(または午後) 時 分  
 です」と聞こえます。

途中で登録を止めるには

受話器を取り上げます。

### お知らせ

時計の精度は、1ヵ月に±60秒程度の誤差があります。(25℃の常温の場合)

操作の途中で2分以上何もしないでおくと、「ピピピピ」と聞こえます。

そのときは、はじめからやり直してください。

西暦は1990年から2089年まで設定できます。

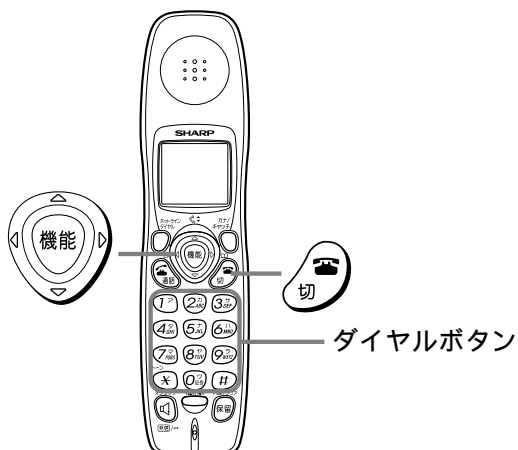

子機の時計は、時刻を合わせるまで表示されません。

準備



## 子機の時刻を合わせる

通話ボタンを消灯させた状態(待受画面)で...

1 機能を押す。

2 上 または 下 を押して、  
「トケイトウロク」を選ぶ。

3 機能を押す。

カーソル

4 時刻をダイヤルボタンで入力する。

時刻は24時間制で指定します。

[例]

午後8時5分の場合 2 0 0 5

1ケタのときは、最初に「0」をつけて指定します。

入力をまちがえたときは

修正する数字に(←または→)でカーソルを移動させ、入力し直します。

5 入力が終わったら... 機能を押す。

時計が動き始めたあと、待受画面に戻ります。「ピピピピ」と鳴ったときは、ボタンを押しまちがえています。操作1からやり直してください。

途中で登録を止めるには

切を押します。

### お知らせ

時計の精度は、1ヵ月に±60秒程度の誤差があります。(25℃の常温の場合)  
操作の途中で2分以上何もしないでおくと、待受画面に戻ります。  
そのときは、はじめからやり直してください。

# 親機で電話をかけるには

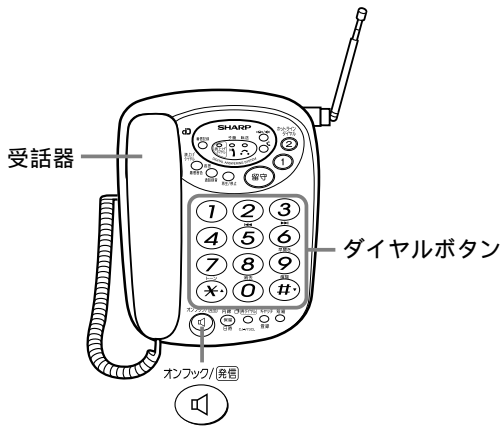

親機で電話をかけるとき、ダイヤルボタンを押すと押したボタンを音声でお知らせします。(読上げボイスダイヤル)

電話をかける・受ける

## 受話器を取ってかける

1 受話器を取る。

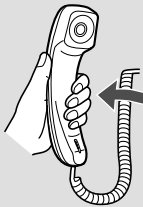

2 “ツー” という音が聞こえたら...  
電話番号を押す。



押したボタンをスピーカーから音声でお知らせします。

3 通話が終わったら...  
受話器を戻す。

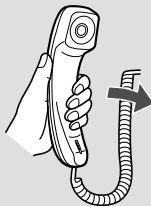

## オンフックダイヤルでかける

1 オンフック/発信

を押す。



2 “ツー” という音が聞こえたら...  
電話番号を押す。



押したボタンをスピーカーから音声でお知らせします。

3 相手の方が電話にでたら...  
受話器を取ってお話してください。  
オンフック/発信ボタンが消灯します。

4 通話が終わったら...  
受話器を戻す。

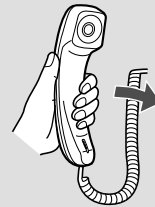

### お知らせ

子機表示ランプが点灯しているときは、子機が使われています。

子機の使用が終わってから、電話をかけてください。

読上げボイスダイヤルの発声中に次のダイヤルボタンを押すと、発声中の声を止め、次に押された番号を発声します。このため、早くボタンを押すと音声が途切れます。音声を確認してから次のボタンを押すことをおすすめします。

用件全消去(41ページ)をしたあとすぐに電話をかけるときは、発声しないことがあります。





# 親機で電話を受けるには



読上げ(ボイス)ダイヤル表示ランプ

受話器

読上げダイヤル  
着信音色



オンフック/発信



## 読上げボイスダイヤルを解除する

ダイヤルボタンを押したときの音声を発声しないようにすることができます。

親機に受話器を置いた状態で...

- 1 受話器を取る、  
オンフック/発信  
または  を押す。

- 2  を押す。  
着信音色

読上げ(ボイス)ダイヤル表示ランプが赤色点灯になります。  
読上げボイスダイヤルが解除されます。

## 再び設定するには

操作 1 ~ 2 を行います。

読上げ(ボイス)ダイヤル表示ランプが橙色点灯になります。

### お知らせ

次のようなときは、読上げボイスダイヤルの解除/設定ができません。

- ・保留中
- ・子機使用中

電話がかかってくると...  
呼出音が鳴ります。



## 受話器を取って受ける

- 1 呼出音が鳴ったら...  
受話器を取る。



相手の方とお話できます。

- 2 通話が終わったら...  
受話器を戻す。

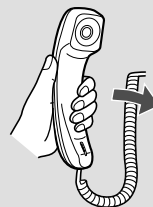

## オンフックダイヤルで受ける

- 1 呼出音が鳴ったら...

オンフック/発信

 を押す。

オンフック/発信



- 2 相手の方とお話しするには...  
受話器を取ってお話してください。  
オンフック/発信ボタンが消灯します。

- 3 通話が終わったら...  
受話器を戻す。

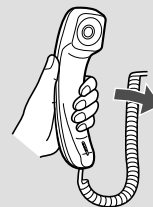

電話をかける・受ける

# 子機で電話をかけるには

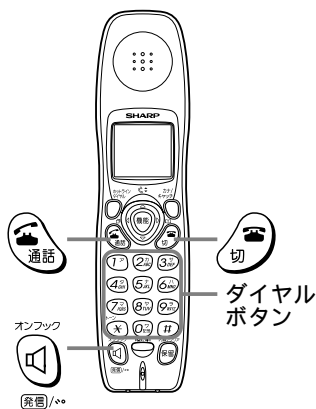

電話をかける・受ける

## 子機を持ってかける

**1** 充電器に置いているとき      充電器に置いていないとき

通話ボタンが点灯します。

**2** “ツ-” という音が聞こえたら...  
電話番号を押す。

(ダイヤル中)

↓ 電話番号

通話時間

**3** 通話が終わったら...

を押す。

通話ボタンが消灯します。  
通話時間の表示は、約 5 秒後に消え、待受画面に戻ります。

## オンフックダイヤルでかける

**1** オンフック

を押す。

発信/ハ。

通話ボタンが点灯し、液晶画面にスピーカー表示 (🔊) が表示されます。

**2** “ツ-” という音が聞こえたら...  
電話番号を押す。

(ダイヤル中)

↓ 電話番号

通話時間

**3** 相手の方が電話にでたら...

オンフック

を押したあと、

発信/ハ。

子機を耳に当ててお話しください。

液晶画面のスピーカー表示 (🔊) が消えます。

**4** 通話が終わったら...

を押す。

通話ボタンが消灯します。  
通話時間の表示は、約 5 秒後に消え、待受画面に戻ります。

**お知らせ**

親機または他の子機 [ CJ-V73CW または子機増設時 ] が使われているとき、子機で電話をかけようとすると「ピーピー」と鳴ります。

親機または他の子機の使用が終わってから、電話をかけてください。

子機を持って通話しているときに、子機を充電器に置くと、通話が切れます。

通話時間の表示は、だいたいの目安です。

子機では、読上げボイスダイヤルはできません。

# 子機で電話を受けるには



電話がかかってくると...

着信ランプと通話ボタンが点滅して、呼出音が鳴ります。

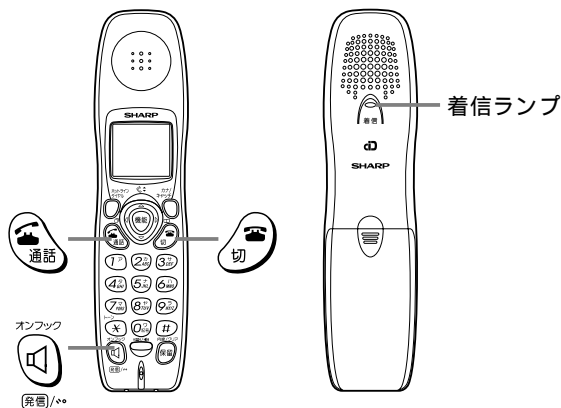

## 子機を持って受ける

### 1 呼出音が鳴ったら...

充電器に置いているとき

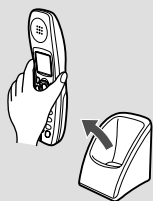

充電器に置いていないとき



を押す。

通話ボタンが点灯し、  
相手の方とお話できます。

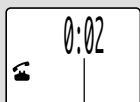

通話時間

### 2 通話が終わったら...



を押す。

通話ボタンが消灯します。  
通話時間の表示は、約5秒後に消え、待受  
画面に戻ります。

### お知らせ

NTTの鳴り分けサービスに加入された場合、子機の呼出音の鳴りかたが正しく鳴らないことがあります。



## オンフックダイヤルで受ける

### 1 呼出音が鳴ったら...

オンフック



を押す。

発音



通話時間

通話ボタンが点灯し、液晶画面に  
スピーカー表示 (  ) が表示されます。

### 2 相手の方とお話するには...

オンフック



を押したあと、

発音

子機を耳に当ててお話ください。

液晶画面のスピーカー表示 (  ) が消え  
ます。

### 3 通話が終わったら...



を押す。

通話ボタンが消灯します。  
通話時間の表示は、約5秒後に消え、待受  
画面に戻ります。

### IDナンバー・ディスプレイの契約をすると...

電話がかかってきたとき、相手の方の電話番号  
などが液晶画面に表示されます。  
(  88 ページ )

子機で相手の方を確認して電話にでたくないときは、切ボタンを押すと、呼出音を止めることができます。  
親機の呼出音は鳴ります。

電話をかける・受ける

# 知っておいていただきたいこと

## クイック通話が設定されています

クイック通話とは、子機を充電器から取り上げるだけで、通話ボタンを押さなくても電話をかけたり、受けたりすることができる機能です。

お買い上げ時には、クイック通話ができるようになっています。

クイック通話は解除することもできます。

(☎ 81 ページ)

## 子機を充電器から取って電話をかけるときは

子機を充電器から取ると、通話ボタンが点灯します。

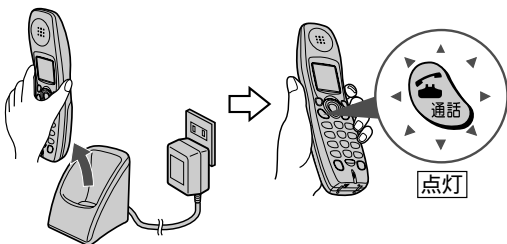

20 秒以内に、ダイヤルしてください。

ダイヤルせずに約 20 秒たつと、通話ボタンが点滅し「ピーピーピー」と警告音が鳴りはじめ、電話は切れます。

## 傍受にご注意ください

本製品は、盗聴防止スクランブル機能を搭載していません。

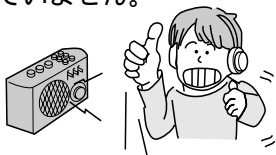

子機を使つての通話は、電波を使用している関係上、第三者が故意に傍受するケースも考えられます。機密を要する重要な通話には、親機を使用されることをおすすめします。

傍受(ぼうじゅ)とは

無線連絡の内容を第三者が別の受信機で故意または偶然に受信することです。

## 子機の呼出音は遅れて鳴ります

電話がかかってくると、はじめに親機の呼出音が鳴り、少し遅れて子機の呼出音が鳴ります。(1~2秒後)



## 使用時のご注意

スピーカーの穴をふさがらないで！  
音が聞こえにくくなります。

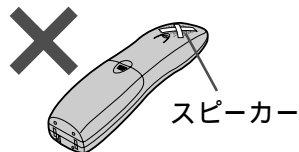

送話口やマイクをふさがらないで！  
こちらの声が相手の方に聞こえにくくなります。



使用中に子機に衝撃を加えないで！

電話がかからなかったり、切れてしまうことがあります。

## 通話が終わって電話を切られるときは

通話が終わって受話器を戻されるときは、相手の方に「ブツ」音など不愉快な音が出ないように静かに置かれることをおすすめします。

## お知らせ

☎ は本機が総務省の技術基準に適合していることを表わしています。

# 通話中にお待たせするには (保留)

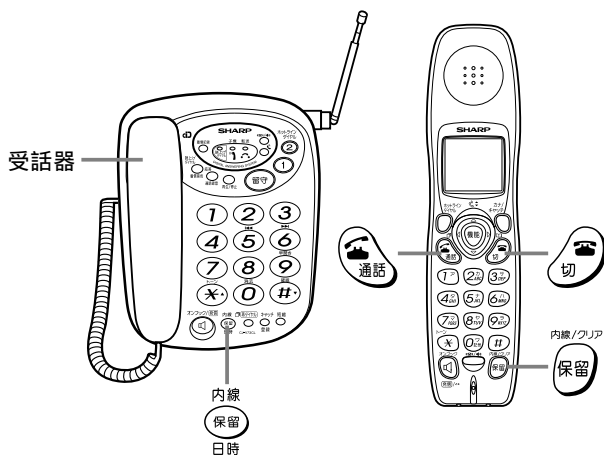

通話中に相手の方に待っていただくとき、保留メロディを流すことができます。



## 親機で保留する

### 1 通話中に...

内線

**保留**を押す。

日時

保留メロディが流れ、お互いの声は聞こえなくなります。  
受話器を戻しても、電話は切れません。

### 2 再び、お話しするには...

内線

**保留**を押す。

日時

受話器を戻したときは、受話器を取り上げます。

### 親機で保留中に子機で電話にでるには

保留中(保留メロディが流れているとき)に...

1 受話器を置く。

2 子機の通話ボタンを押す。  
子機でお話しができます。

### お知らせ

保留中に保留メロディを変更することができます。  
(☎ 35 ページ)



## 子機で保留する

### 1 通話中に...

内線/クリア

**保留**を押す。



保留メロディが流れ、お互いの声は聞こえなくなります。  
子機を充電器に戻したり、切ボタンを押しても、電話は切れません。  
(このときは、子機からの保留メロディは止まり、親機のオンフック/発信ボタンが点滅します。約5分たつと、親機のスピーカーから保留メロディが流れはじめます。)

### 2 再び、お話しするには...

内線/クリア

**通話** または **保留** を押す。

子機を充電器に戻したときは、子機を取り上げてから通話ボタンまたは保留/内線/クリアボタンを押します。  
操作1で子機の切ボタンを押したときは、通話ボタンを押します。

### 子機で保留中に親機または他の子機で電話にでるには

保留中(保留メロディが流れているとき)に...

1 子機を充電器に戻すか、切ボタンを押す。

2 親機の受話器を取る、または他の子機(CJ-V73CWまたは子機増設時)の通話ボタンを押す。

親機または他の子機でお話しができます。

電話をかける・受ける

# 電話をかけ直すには



もう一度電話番号を押さなくても、簡単な操作で同じ相手の方かけ直すことができます。(再ダイヤル)

子機は直前にかけたものから新しい順に、最大3件までの電話番号を記憶しています。この中からかけたい電話番号を選び、電話をかけることができます。

子機で3件を超えたときは、古い電話番号から順に消去されます。

電話をかける・受ける



## 親機でかけ直す

### 1 受話器を取る。

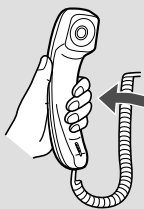

### 2 “ツー” という音が聞こえたら...

(再ダイヤル)

○を押す。

最後にかけた相手の方に自動的にダイヤルされます。

### 3 通話が終わったら... 受話器を戻す。

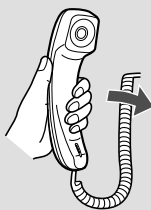

## 親機の再ダイヤルの記憶を消す

親機でかけた電話番号を他人に知られたくないときは、消去することができます。

親機に受話器を置いた状態で...

1 (キャッチ) を押す。  
 (登録)

2 (再ダイヤル) を押す。

3 (キャッチ) を押す。 (ピー)

### 📞 ご注意

再ダイヤルの番号は、親機と子機で別々に覚えていています。子機でかけた番号を親機で再ダイヤルすることはできません。

### 📢 お知らせ

再ダイヤルできる電話番号は、最大32ケタまでです。  
オンフックダイヤルでも、再ダイヤルで電話をかけることができます。

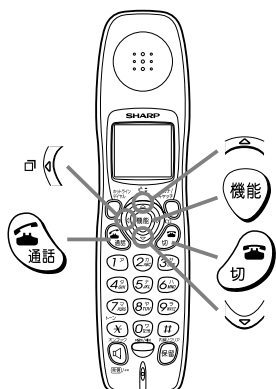

## 子機でかけ直す

通話ボタンを消灯させた状態(待受画面)で...

1 を押す。 031112222

直前にかけた電話番号または相手の方の名前を表示します。  
(電話帳を使ってかけたときは、登録している相手の方の名前が表示されます。)

この電話番号にかけるとき  
操作3へ進みます。

2 電話番号を選ぶ。  
一番新しい電話番号

031112222   
 0323456789   
 アベト 工社ト

一番古い電話番号

3 番号を選んだら...  
 を押す。  
通話ボタンが点灯し、選んだ電話番号にダイヤルされます。

4 通話が終わったら...  
 を押す。



## 子機の再ダイヤルの記憶をすべて消す

子機でかけた電話番号を他人に知られたくないときは、消去することができます。

通話ボタンを消灯させた状態(待受画面)で...

1 を押す。 031112222

2 または を押して  
“サイダイヤルクリア”  
を選ぶ。 サイダイヤルクリア

3 を押す。 031112222

4 を押す。 031112222

このあと、待受画面に戻ります。

### 途中で消去を止めるには

を押します。

### 電話番号を電話帳に登録したいとき

「子機でかけ直す」操作1~2を行い、登録したい電話番号を表示させた状態で...

を押す。 031112222  
か

このあと、48ページの「子機の電話帳に登録する」の操作2~5を行います。

### お知らせ

再ダイヤルできる電話番号は、最大24ケタまでです。  
子機の再ダイヤルを1件ずつ消すことは、できません。

電話をかける・受ける

# 呼出音・受話音・スピーカーの音量を変えるには

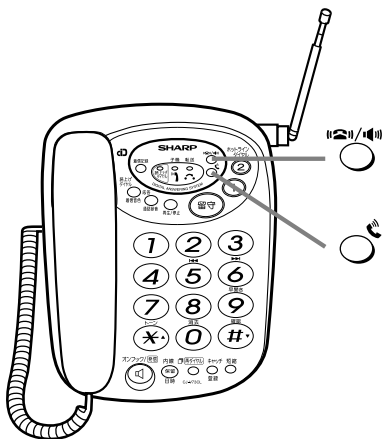

音の設定

## 呼出音量を変える

はじめは、「大」になっています。

親機に受話器を置いた状態で...

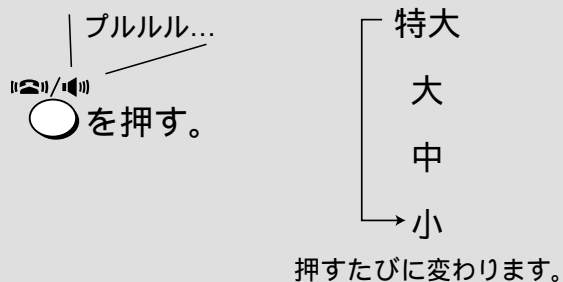

## 受話音量を変える

はじめは、「標準」になっています。

通話中に...

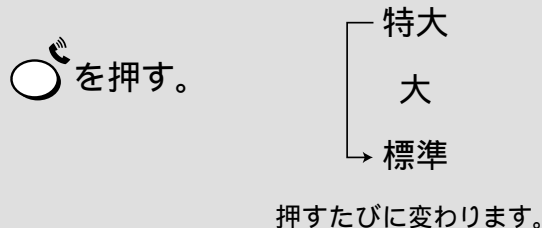

## スピーカー音量を変える

はじめは、「標準」になっています。

オンフックダイヤルや留守録音の再生中など、  
スピーカーから音が聞こえているときに...

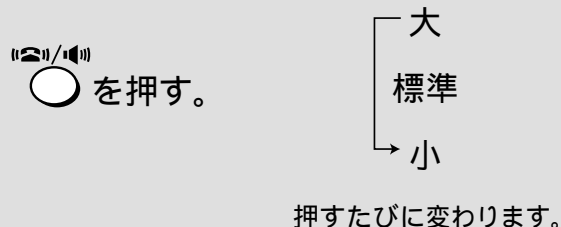

### お知らせ

親機の呼出音を鳴らさないようにすることはできません。

受話音量を“特大”にしているとき、音が歪む場合があります。このときは、音量を下げてください。



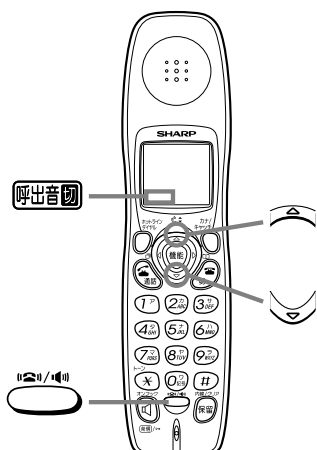

### 呼出音量を変える

はじめは、「大」になっています。

通話ボタンを消灯させた状態(待受画面)で...

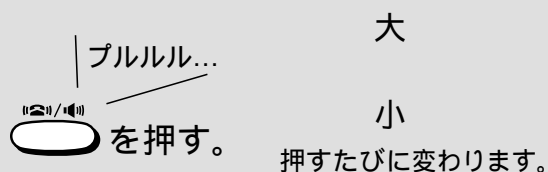

### 受話音量を変える

はじめは、「標準」になっています。

通話中に...

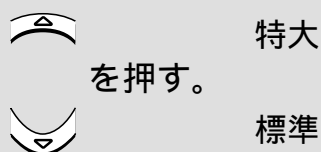

### 呼出音を鳴らさないようにする

通話ボタンを消灯させた状態(待受画面)で...  
「ピー」と鳴るまで、押し続ける。  
(約2秒)

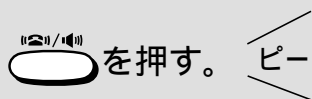

液晶画面に **呼出音切** が表示されます。  
再び、呼出音を鳴らすには、音量ボタンを押します。(音量“小”で呼出音が聞こえます。)

### スピーカー音量を変える

はじめは、「標準」になっています。

オンフックダイヤルや留守録音の再生中など、  
スピーカーから音が聞こえているときに...

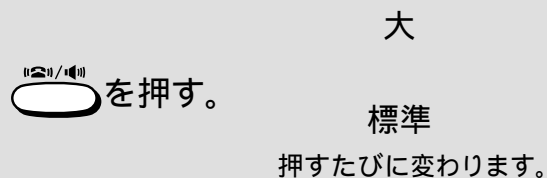

### お知らせ

親機や他の子機から呼び出しを受けた場合、呼出音を“切”にしているときは、“小”の大きさで鳴ります。

私だけコール(90ページ)を設定した場合、呼出音を“切”にしているときは、指定した子機の呼出音は鳴りません。

受話音量を“特大”にしているとき、音が歪む場合があります。このときは、音量を下げてください。

# 呼出音（音色）を変えるには

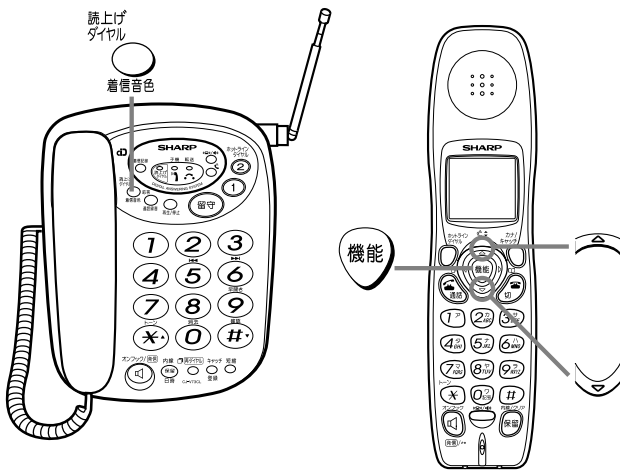

電話がかかってきたときの呼出音（音色）を変えることができます。

親機の呼出音は、最大9種類の中から選ぶことができます。

- ・ 固定メロディ...9種類

子機の呼出音は、最大10種類の中から選ぶことができます。

- ・ 固定メロディ...9種類
- ・ 着メロ作曲機能を利用して作ったオリジナルメロディ...1種類（ 62ページ）

## 音の設定



### 親機の呼出音を変える

親機に受話器を置いた状態で...

読上げダイヤル  
着信音色

を押す。

現在設定されている呼出音が鳴ります。  
読上げダイヤル/着信音色ボタンを押すたびに、  
呼出音の種類が切り替わって鳴ります。

#### 親機の呼出音の種類

- 「ブルルブルルル」
- 「ポロロポロロ」
- 「ピロンピロン」
- 「ショートメロディ」
- 「ショートメロディ」
- 「ロンドン橋」
- 「エリーゼのために」
- 「トルコマーチ」
- 「愛のあいさつ」

#### 子機の呼出音の種類

- 「ブルルブルルル」
  - 「ポロロポロロ」
  - 「ショートメロディ」
  - 「ショートメロディ」
  - 「ショートメロディ」
  - 「展示会の絵」
  - 「エリーゼのために」
  - 「のぼら」
  - 「春」
  - （ ）オリジナルメロディ」
- 着メロ作曲機能を利用して、曲を1曲作ることができます。（子機専用）  
工場出荷時、オリジナルメロディは登録されていません。



### 子機の呼出音を変える

通話ボタンを消灯させた状態（待受画面）で...

1 を押す。

30秒が他イ

2 または を押して、  
“チャクシンネイロ”  
を選ぶ。

チャクシンネイロ

3 を押す。

4:ネロセンタ

現在設定されている呼出音が鳴ります。

4 または を押して、  
呼出音の種類を選ぶ。

選んだ呼出音が鳴ります。  
呼出音の種類は表示されません。

5 を押す。 ピー

このあと、待受画面に戻ります。

#### お知らせ

親機または子機からの内線呼出音は変わりません。  
子機で作ったオリジナルメロディを親機や他の子機で使用することはできません。

# 保留メロディの曲を変えるには

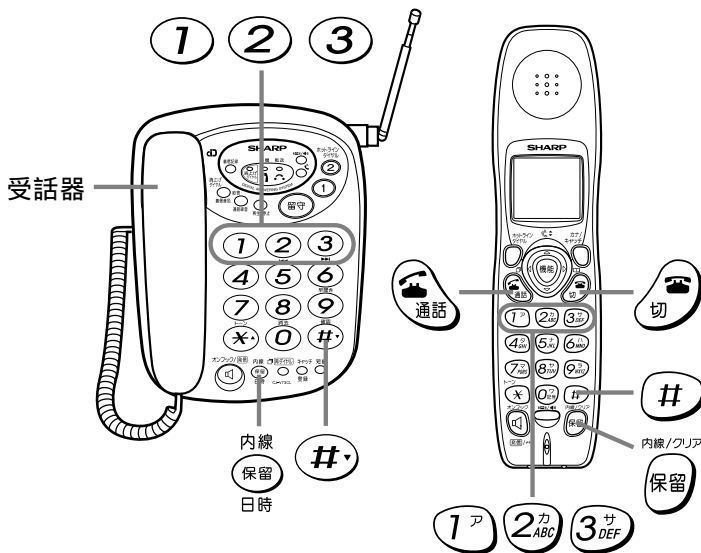

親機と子機で別々に3曲の中から好きな曲を選ぶことができます。

はじめは、「ピアノ協奏曲第1番(チャイコフスキー)」になっています。

音の設定



## 親機の曲を変える

- 1 受話器を取り上げて...  
内線  
保留 **#** の順に押す。  
日時
- 2 保留メロディが流れている間に...  
好きな曲の番号(1~3)の1つを押す。  
**1** **2** **3**
- 3 曲を選んだら...  
内線  
保留を押したあと、受話器を戻す。  
日時



## 子機の曲を変える

- 1 内線/クリア  
通話 保留 の順に押す。
- 2 **#** を押す。
- 3 保留メロディが流れている間に...  
好きな曲の番号(1~3)の1つを押す。  
**1ア** **2カ** **3サ**
- 4 曲を選んだら...  
内線/クリア  
保留 切 の順に押す。

保留中に保留メロディを変更するには

保留中に...

**#** を押したあと、好きな曲の番号(1~3)を押します。

保留メロディが変わります。

## 保留メロディの曲名

ボタン	曲名
1	ピアノ協奏曲第1番(チャイコフスキー)
2	峠の我が家
3	森のくまさん

# 留守番電話でできること

## 留守設定

留守ボタンを押す。  
または、おまかせ  
留守設定。

お出かけ前に留守ボタンを押して、留守設定  
したいときは(☎ 37ページ)

留守設定しなくても、呼出音が8回鳴ると、自  
動的に電話がつながり、留守応答をはじめます。  
(おまかせ留守設定)(☎ 37ページ)

## 電話がかかると、自動的に 電話がつながる

(工場出荷時は、おまかせ  
留守設定になっています)

自分で留守設定した  
場合、4回。  
おまかせ留守設定  
の場合、8回。

留守応答の呼出音の回数やおまかせ留守設定  
の呼出音の回数を変えたいときは  
(☎ 42ページ)

おまかせ留守設定の場合、1件目の用件が録音され  
ると、2件目からは、呼出音が4回鳴ってつながります。

## 相手の方に応答 メッセージが 流れる

応答メッセージが  
スピーカーから  
聞こえます。

固定の応答メッセージのかわりに、自分の声  
で応答メッセージを作りたいときは  
(☎ 43ページ)

## 無音(1.2秒)

ピー



応答メッセージのあとの、無音時間を変えたい  
ときは(☎ 45ページ)

留守応答すると、応答メッセージに続いて  
相手の方には「ピー」と発信音が聞こえます。

## 相手の方の用件を 録音

相手の方の声が  
スピーカーから  
聞こえます。  
(1件あたり最大約3分)

用件を録音しない留守設定もできます。  
応答専用(☎ 44ページ)

## 電話が切れると 自動的に録音終了

用件が録音されると、  
日付・時刻が自動的に  
記録されます。  
(日時スタンプ)

録音の合計時間は、最大約10分で50件まで  
録音できます。(1件あたり最大約3分)  
すでに通話録音(☎ 70ページ)をして  
いるときは、録音時間や件数が減ります。

録音の残り時間がなくなると  
自動的に「応答専用」に切り替わります。

50件目の用件が録音されたとき  
用件の録音が終わったあと、自動的に「応答  
専用」に切り替わります。

用件が録音されると、留守ボタンが点滅します。



お出かけ前に転送の設定をしておけば、用件  
が録音されると、設定した番号に用件が入った  
ことをお知らせします。(☎ 75ページ)

## お知らせ

この電話機をファクシミリやPBX(構内交換機)ホームテレホンなどの内線電話機としてお  
使いになると、設定した回数より早くつなが  
たり、遅くつながったりすることがあります。  
また、相手の方が電話を切っても、約3分間録  
音が進まないことがあります。

# 留守設定をする (自分で留守設定 / おまかせ留守設定)



お出かけ前に、留守ボタンを押して留守設定にします。  
または、留守設定をし忘れても、おまかせ留守設定( )が働いて留守応答します。

留守番電話



## 留守録音に設定する

親機に受話器を置いた状態で...

留守 を押す。



「ただいま留守しております。ピーと鳴りましたら、お名前とご用件をお話してください。」が流れ、設定されます。  
録音できる残り時間が留守ボタンの点滅でわかります。  
録音可能時間が3分未満のときは、留守ボタンが1秒おきに速く点滅します。  
録音可能時間が1分未満のときは、留守ボタンが常に速い点滅になります。  
しばらくすると、点灯に変わります。  
このときは不要な用件を消去してください。  
(☎ 41ページ)

留守ボタンを押して、「ピピピピ」と鳴ったときは

留守設定ができません。

録音できる残り時間がないとき。  
録音件数が50件録音されているとき。  
このようなときは、不要な用件を消去してください。  
(☎ 41ページ)

### お知らせ

留守設定したとき応答メッセージが流れますが、メッセージのあとの「ピー」という発信音はこの電話機のスピーカーからは聞こえません。応答専用の留守設定にすることもできます。  
(☎ 44ページ)

( ) おまかせ留守設定とは :

留守録音に設定しなくても、電話がかかってきて呼出音が8回鳴ると、自動的に電話がつながり、留守応答をはじめます。

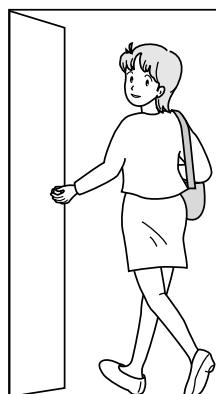

留守設定  
しないで外出。

おまかせ留守設定の呼出音の回数(8回)は変更することができます。(☎ 42ページ)  
また、おまかせ留守設定を解除することもできます。(☎ 38ページ)

## 留守設定中に電話にできるには

在宅中に相手の方の声を確かめてから、電話にすることができます。いたずら防止や、居留守を使いたいときなどに便利です。

(お声拝聴機能)

相手の方の声が聞こえているときに...  
受話器を取ると、お話しできます。  
受話器を取ると、留守録音が止まります。

### ご注意

おまかせ留守設定をされるときは、録音可能時間、録音件数を確かめてからお出かけください。  
次のようなときは、おまかせ留守設定は働きません。不要な用件を消去してください。(☎ 41ページ)  
録音できる残り時間がないとき  
録音件数が50件録音されているとき

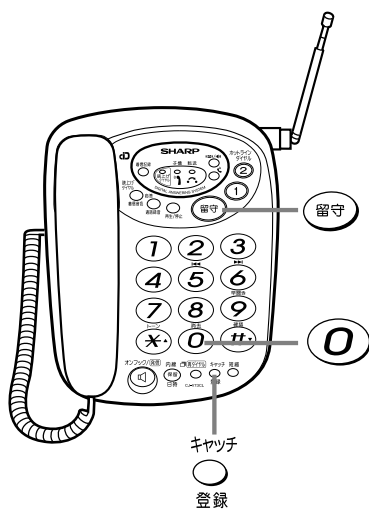

### おまかせ留守設定を解除する

おまかせ留守を働かせたくないときは、解除します。

親機に受話器を置いた状態で...

1 キャッチ登録  
○を押す。

2 ○(留守)を押す。

3 ○(0)を押す。

4 キャッチ登録  
○を押す。 ピー

「おまかせ留守を解除しました」と聞こえます。

### おまかせ留守設定を設定するには

上記の操作 3 で呼出音の回数 ( 6 回 ~ 15 回 ) を選びます。( 42 ページ )

### お知らせ

おまかせ留守設定を解除しているときは、外から電話がかかってきても自動的に留守応答はしません。

ただし、ナンバー留守録の設定を「いつもナンバー留守録する」の設定にしている場合は、ナンバー留守録したあと自動的に留守設定されます。( 94 ページ )

おまかせ留守設定を解除していても、留守ボタンを押せば、自分で留守設定することができます。( 37 ページ )

# 留守録音された、**用件を聞くには**



留守ボタンが点滅していれば、用件が録音されています。

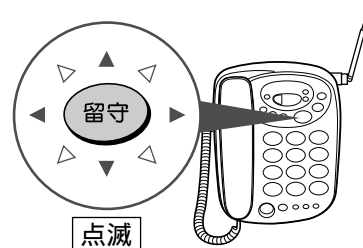
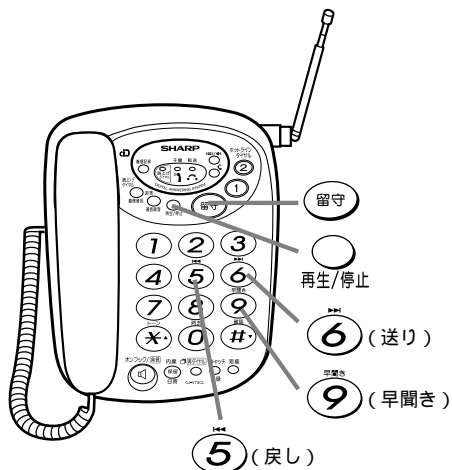

留守番電話

## 帰宅して用件を聞くととき

留守設定状態で...

 を押す。

新しく録音された用件の件数(「 件です」)が流れ、再生がはじまります。

留守設定は解除されます。(留守ボタンが消灯します。)

前の用件が残っている状態で新たに録音されたときは、新しく録音された件数を知らせたあと、新しい用件のみ続けて再生します。

## 親機で1件目から聞くととき

親機に受話器を置いた状態で...

 を押す。

留守ボタンが点滅しているときに再生/停止ボタンを押しても、用件は再生されず。(そのまま留守ボタンの点滅は止まりません。)

## 再生中に電話がかかってきたら

呼出音が鳴ると、再生は自動的に止まります。そのまま電話にでると、お話しすることができます。

用件の再生について

1件ごとに次の内容が聞こえます。

**相手の方のメッセージ**

例) 「 件です。電話をかけてください。」

↓

**録音日付・時刻**

例) 「 月 日  
午前(または午後) 時 分です。ピッ」  
(親機の時計を合わせておかないと、  
「1月1日午前0時0分です」と聞こえます。)

↓

**次のメッセージへ**

すべての用件の再生が終われば  
「再生が終わりました」が流れ、  
自動的に止まります。

## お知らせ

一度聞いた不要な用件は消去してください。(P.41 ページ)

消去しないでそのままにしておくと、前の用件の最後に続けて録音され、録音残り時間が少なくなります。

子機で用件を聞くとときや、一度聞いた内容を聞き直したり、次の内容を聞いたり、早聞きをするときは、40ページをごらんください。

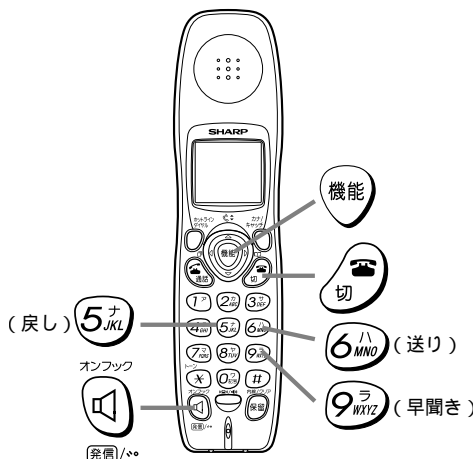

### 子機で用件を聞くとき

通話ボタンを消灯させた状態(待受画面)で...

機能を2回押す。

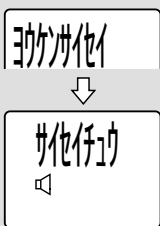

用件の件数(「件です」)がスピーカーから流れ、1件目から再生します。  
子機で再生中にオンフック/発信ボタンを押すと、受話口から聞こえます。



### 用件の再生中にできる操作

#### 次の用件を聞くとき

親機・子機：

⑥を押す。

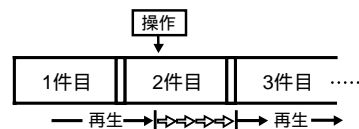

#### 再生中の用件を聞き直すとき

親機・子機：

⑤を押す。

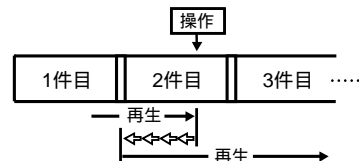

#### 1件前の用件を聞くとき

親機・子機：

⑤を2回押す。

ボタンは2秒以内に続けて押してください。

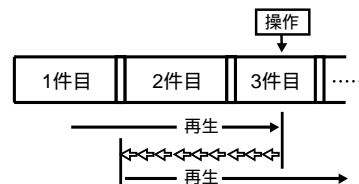

#### 早聞き再生するとき

親機・子機：

⑨を押す。

もう一度⑨を押すと、普通の速さに戻ります。

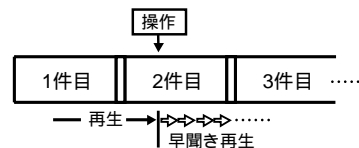

#### 再生を途中で止めるとき

親機：再生/停止 を押す。

子機：切 を押す。

#### お知らせ

早聞き再生は用件のみで、電話番号、日付・時刻の速さは変わりません。  
電話番号、日付・時刻を再生しているときに⑨(早聞き)ボタンを押しても、早聞きで再生することはできません。



# 留守録音された、**用件を消すには**







不要になった用件や通話録音(☎70ページ)の内容を1件ずつ、またはまとめて消去することができます。

消去は、すべての用件や通話録音の内容を聞き終わってから行うことをおすすめします。



## 不要な用件だけを消す

親機に受話器を置いた状態で...

- 1 消去したい用件を再生する。  
(☎39ページ)  
を押す。
- 2 消去したい用件の再生中に...  
を押す。  
再生が一時停止します。
- 3 10秒以内に...  
を押す。  
「ピー」と鳴り、再生中の用件が消去されます。  
このあと、10秒以内に  を押し、消去した用件の次の用件が再生されます。

## 消去の操作を止めるには

上記の操作2で10秒以内に  を押し、用件の再生に戻ります。



## すべての用件を消す

親機に受話器を置いた状態で...

「ピー」と鳴るまで  
 を押し続ける。(2秒以上)  
「すべての用件を消去します。」と聞こえ、用件が消去されます。

留守番電話

## お知らせ

留守録音のメッセージが変わった場合は録音の残り時間がないとき、または件数が50件になっていませんか。  
「応答専用」にいませんか。  
(☎44ページ)

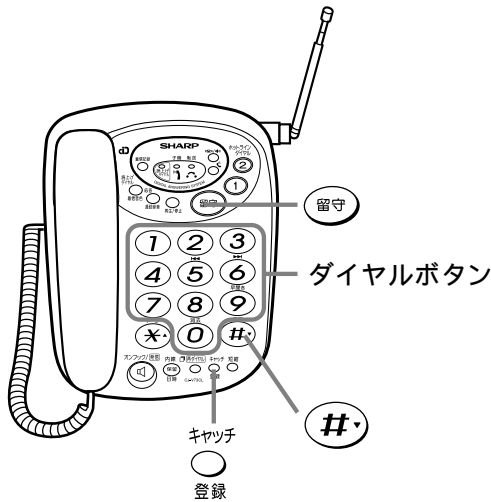

**親機** おまかせ留守設定の呼出音の回数を変える

おまかせ留守設定 (☎ 37 ページ) の呼出音の回数を変えることができます。  
はじめは、「8回」になっています。

親機に受話器を置いた状態で...

- 1 キヤッチ  
○ を押す。  
登録
- 2 留守 を押す。
- 3 回数を選ぶ。  
 ① : 6回  
 ② : 8回  
 ③ : 10回  
 ④ : 12回  
 ⑤ : 15回  
 ○ を選ぶと、おまかせ留守設定の解除になります。(☎ 38 ページ)
- 4 キヤッチ  
○ を押す。 ピー  
登録  
 「おまかせ留守を設定しました」と聞こえます。

**親機** 留守応答の呼出音の回数を変える

自分で留守設定したときの呼出音の回数や、おまかせ留守設定で用件が録音されているときの呼出音の回数を変えることができます。  
はじめは、「4回」になっています。

親機に受話器を置いた状態で...

- 1 キヤッチ  
○ を押す。  
登録
- 2 留守 を押す。
- 3 # を押す。
- 4 回数を選ぶ。  
 ② ~ ⑨  
 2回 ~ 9回の中から選びます。
- 5 キヤッチ  
○ を押す。 ピー  
登録

**お知らせ**

留守応答の呼出音の回数を設定すると、トールセーバーが解除されます。(☎ 78 ページ)  
各お断り設定時(サイレントお断り)は、留守応答回数の回数にはなりません。  
呼出音をメロディに設定しているときは、設定した呼出音の回数に相当する時間だけメロディが流れ、留守応答します。

# 自分の声で応答メッセージを作るには

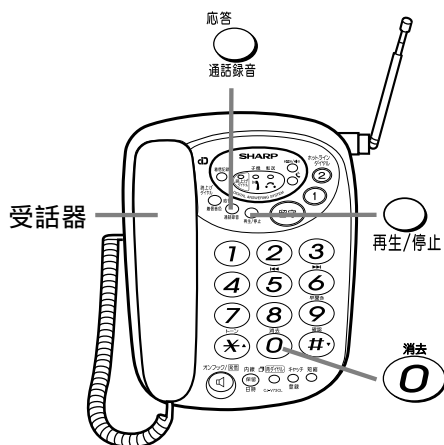

固定の応答メッセージのかわりに、自分の声で応答メッセージを作ることができます。

自分の声で応答メッセージを作ると、固定の応答メッセージは流れなくなります。

(おまかせ留守設定が働いたときも同様です。)

応答専用メッセージは、自分の声で作ることはできません。常に固定の応答メッセージが流れます。



## 応答メッセージを録音する

親機に受話器を置いた状態で...

1 「ピッ」と鳴るまで  
 応答 通話録音 を押し続ける。(2秒以上)

2 受話器を取る。

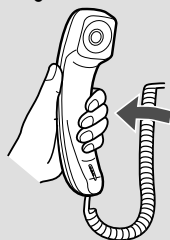

3 「録音をどうぞ、ピー」と鳴ったら...  
 受話器で応答メッセージを話す。  
 (最大約20秒)

録音は約20秒で自動的に止まります。

20秒以内に終わるとき

応答 通話録音 または を押しします。

## 応答メッセージの内容を確認するには

応答 通話録音 を押しします。

## 応答メッセージの内容を変えるには

操作1からやり直します。  
 前に録音した内容は消えます。

### 固定の応答メッセージに戻すとき

親機に受話器を置いた状態で...

1 「ピッ」と鳴るまで  
 応答 通話録音 を押し続ける。(2秒以上)

2 を押す。  
 このあと留守設定をすると、固定の応答メッセージが流れます。

### 応答メッセージの参考例

はい、 です	ただいま、留守にしています。 「ピー」という音が鳴りましたら、 お名前とご用件を3分以内にお話してください。
← 合計20秒以内に →	

### お知らせ

応答メッセージを録音しているときに、電話がかかってくると、録音は中止され、呼出音が鳴ります。このときは、一度受話器を戻したあと受話器を取ると、相手の方とお話できます。前に録音した応答メッセージも消えます。通話が終わったあと、もう一度、録音してください。応答メッセージの録音が終わると、「ピー」と鳴ります。これは、録音が終わったことを知らせる音で、留守番電話が動作したとき相手の方に流れる発信音ではありません。

留守録音のメッセージが変わった場合は録音の残り時間がないとき、または件数が50件になっていませんか。  
 「応答専用」にいませんか。  
 (P.44ページ)

# 応答専用の留守設定をするには



用件を録音しない応答専用を設定することができます。

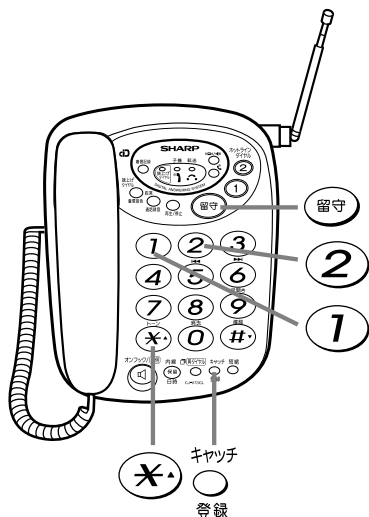

留守番電話



## 応答専用を設定する

親機に受話器を置いた状態で...

- 1 キャッチ登録 ○ を押す。
- 2 留守 を押す。
- 3 \* を押す。
- 4 2 を押す。
- 5 キャッチ登録 ○ を押す。 ピー

再び、留守録音に設定するには  
上記の操作 4 で 1 を押します。



## 留守設定する

親機に受話器を置いた状態で...

留守 を押す。



「ただいま留守しております。おそれいりますがのちほどおかけ直してください。」が流れ、設定されます。

### 留守中に電話がかかってくると

呼出音が 4 回鳴ったら...  
自動的に電話がつながる。



応答専用のメッセージが 3 回流れたあと...  
電話が切れる。

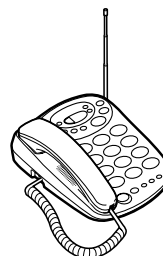

ただいま留守に  
しております...

### ご注意

応答専用にすると、おまかせ留守設定は働きません。

# 応答メッセージのあとの無音時間を変えるには

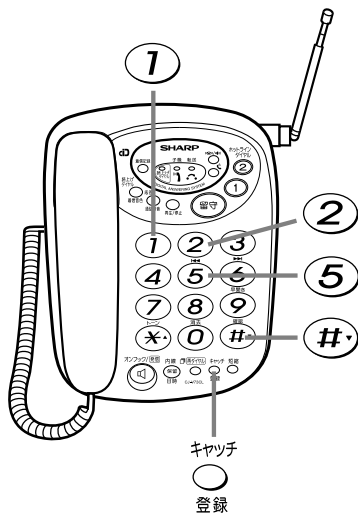

応答メッセージのあとの無音時間を「3.2秒」に変えると、むだな録音がなくなりますので着信お知らせ（転送）（[P.71](#) ページ）を使うときに便利です。

はじめは、「1.2秒」に設定されています。



## 無音時間を変える

親機に受話器を置いた状態で...

- 1 キャッチ  
○を押す。  
登録
- 2 #を押す。
- 3 5を押す。
- 4 時間を選ぶ。  
① : 1.2 秒  
② : 3.2 秒
- 5 キャッチ  
○を押す。ピー

もう一度、時間を変えるには  
操作 1 からやり直します。

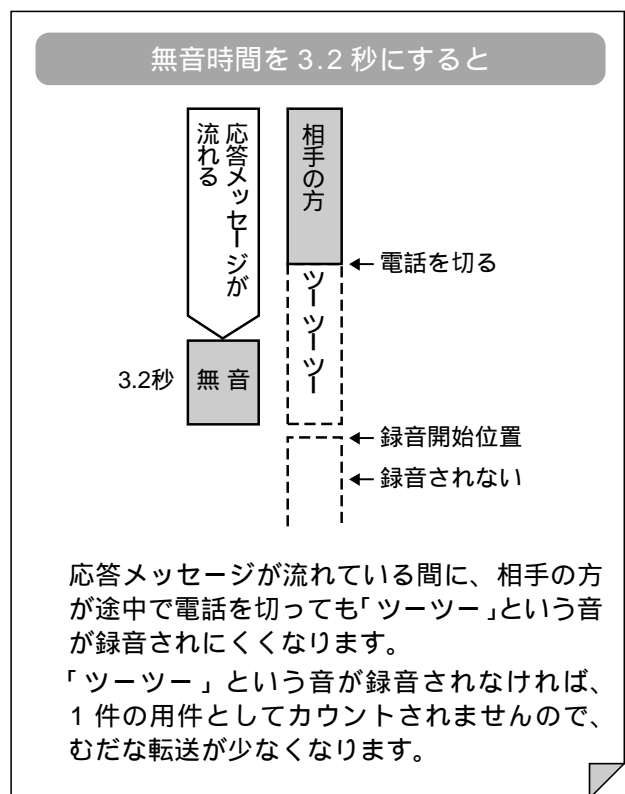
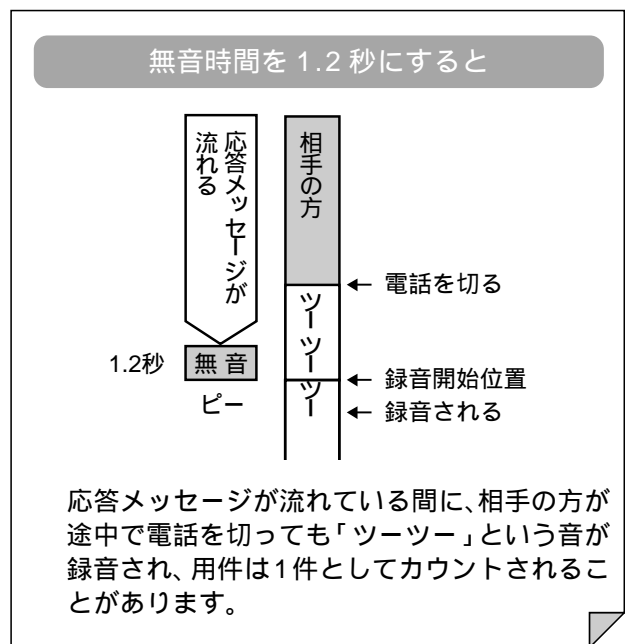

留守番電話

# 親機の短縮ダイヤルに登録するには



よく利用される電話番号などは、あらかじめ短縮ダイヤルに登録しておくとう便利です。  
短縮ダイヤルは、最大 10 人分登録できます。



## 短縮ダイヤルに登録する

親機に受話器を置いた状態で...

- 1 キャッチ 登録  
○を押す。
- 2 短縮  
○を押す。
- 3 登録させたいボタン (① ~ ⑩) を 1 つ押す。  
① \* ② # は使えません。
- 4 登録したい電話番号を市外局番から入力する。  
(最大 16 ケタ)  

①	②	③
④	⑤	⑥
⑦	⑧	⑨
* ⑩	#	
- 5 キャッチ 登録  
○を押す。 ピー

続けて別の電話番号を登録するときは  
操作 1 からくり返します。

途中で登録を止めるには  
受話器を取り上げます。

登録した電話番号を変更するには  
操作 1 からやり直します。  
(前の電話番号は消えます。)

登録した電話番号を消去するには  
操作 4 をとばして操作します。

### 登録した電話番号を確かめるとき

親機に受話器を置いた状態で...

- 1 確認  
① # を押す。
- 2 短縮  
○を押す。
- 3 登録した番号のボタン (① ~ ⑩) を押す。  
登録した電話番号が聞こえます。  
登録されていないときは、「ピピピピ」と聞こえます。

### お知らせ

登録中に電話がかかってくると、登録は中止されず。  
登録した名前を記入しておきましょう。  
123 ページの短縮ダイヤルシートを切り取ってお使いください。

**d** ナンバー・ディスプレイ、キャッチホン・ディスプレイサービスの契約をすると...  
着信記録から電話番号を選択し、短縮ダイヤルに登録することができます。(123 ページ 98 ページ)

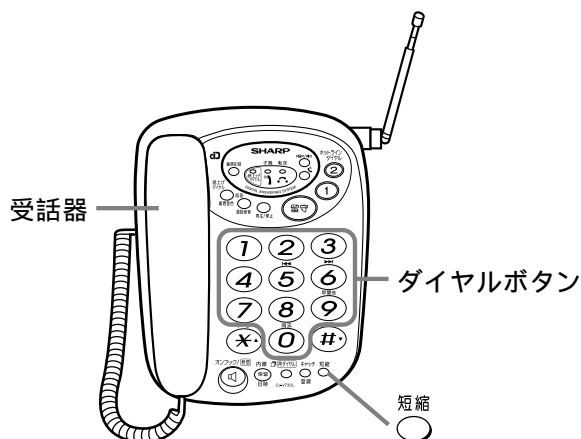

## 短縮ダイヤルで電話をかける

### 1 受話器を取る。

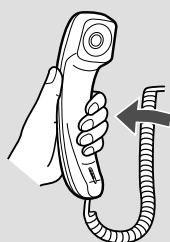

「ツー」という音が聞こえます。

### 2 <sup>短縮</sup>○を押す。

### 3 かけたい相手の方を登録したボタン (①~⑩) を1つ押す。

短縮ダイヤルを登録していないボタンを押したときは、「ピピピピ」と聞こえます。

### 4 通話が終わったら... 受話器を戻す。

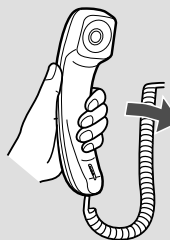

### 17ケタ以上の番号をダイヤルするとき

短縮ダイヤルには、電話番号を最大16ケタまでしか登録できません。17ケタ以上の電話番号のときは、番号を分けて登録しておけば続けて使えます。

#### 1 受話器を取る。

#### 2 <sup>短縮</sup>○を押す。

#### 3 1つめの番号を登録したボタンを押す。

#### 4 <sup>短縮</sup>○を押す。

#### 5 2つめの番号を登録したボタンを押す。

はじめの電話番号をダイヤルしたあと、次の電話番号が自動的にダイヤルされます。(チェーンダイヤル機能)

### お知らせ

オンフックダイヤルでも、短縮ダイヤルを使って電話をかけることができます。

# 子機の電話帳に登録するには



よく利用される電話番号などは、あらかじめ電話帳に登録しておく便利です。

電話帳は、子機 1 台につき最大 100 人分登録できます。

電話帳にはあらかじめ 3 人分の電話番号が登録されています。あらたに登録できるのは 97 人分です。

100 人分登録したいときは、この内容を消してください。(参照 52 ページ)

## 電話帳に登録する

通話ボタンを消灯させた状態(待受画面)で...

電話帳の表示	発信先
》ジホウ	117 → 時報
》テンキヨホウ	177 → 天気予報
》バンゴウアンナイ	104 → NTTの電話番号案内

短縮ダイヤル・電話帳

1 を押す。

ナイ?   
カナ

2 名前を入力する。(最大 12 文字)

1<sup>st</sup> 2<sup>nd</sup> 3<sup>rd</sup>

4<sup>th</sup> 5<sup>th</sup> 6<sup>th</sup>

7<sup>th</sup> 8<sup>th</sup> 9<sup>th</sup>

\* 0 #

ナイ 伊助   
カナ

文字の入力方法は、49 ~ 51 ページをごらんください。

名前を入力しないとき

名前を入力しないで、操作 3 に進みます。

3 を押す。

バンゴウ?

4 電話番号を市外局番から入力する。(最大 16 ケタ)

1<sup>st</sup> 2<sup>nd</sup> 3<sup>rd</sup>

4<sup>th</sup> 5<sup>th</sup> 6<sup>th</sup>

7<sup>th</sup> 8<sup>th</sup> 9<sup>th</sup>

\* 0 #

0398765432

電話番号をまちがえたときは

を押す。

最後に入力した数字から順に 1 ケタずつ消えます。電話番号を入力し直してください。

を 2 秒以上押すと、すべての番号が消えます。

5 を押す。

ピー

残り 96

残りの登録可能件数が表示され、待受画面に戻ります。

続けて別の電話番号を登録するときは操作 1 からくり返します。

途中で登録を止めるには を押します。

**お知らせ**

**ナンバー・ディスプレイ、キャッチホン・ディスプレイサービスの契約をすると...**

着信記録から電話番号を選択し、電話帳に登録することができます。(参照 98 ページ)

市外局番を入れないと、電話がかかってきたとき名前が表示されません。

また、市外局番の前に「184」, 「186」, 「001」, 「0088」, 「0077」などの番号を入れたときや、番号の中に「\*」, 「#」などを登録したときも名前が表示されないなど、正しくナンバー・ディスプレイ、キャッチホン・ディスプレイの機能をお使いいただけません。

名前を入力しないで登録すると、名前のところに電話番号が表示されます。(先頭から 12 文字まで) 番号を入力するとき「ハイフン(-)」や「スペース」は、入力できません。



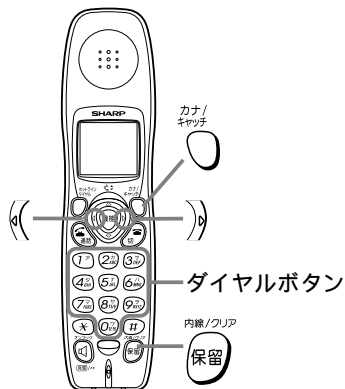

## 文字を入力するには

ダイヤルボタンを使って、電話帳の名前や電話番号を入力します。

各ダイヤルボタンの文字の種類は、入力モードを切り替えることによって変えることができます。(文字入力割り当て表 50ページ)

### 1 入力モードを選ぶ

文字入力画面にしたあとに、

カナ/キヤッチ



をくり返して押す。

はじめは、カナ入力モードになっています。

カナ入力

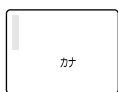

英字入力



数字入力



### 2 文字を選ぶ

入力モードを選んだあと、ダイヤルボタンを押して文字を選びます。

(例) 2ボタンの場合

押すたびに、表示される文字が次のように切り替わります。

カナモードのとき

→カ→キ→ク→ケ→コ

[カナ] [英]モード

ダイヤルボタンの押された回数により、文字入力割り当て表(50ページ)の文字が入力できます。

[数]モード

ダイヤルボタンに表示されている数字が入力できます。

短縮ダイヤル・電話帳

#### 文字を追加するとき

(例) イウエ イノウエ

1 ((または))で、追加する位置にカーソルを移動する。

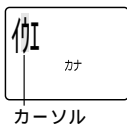

カーソル

2 追加する文字を入力する。

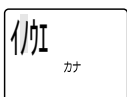

#### 文字を1文字消去するとき

(例) ウエダ ウダ

1 ((または))で、消去したい位置にカーソルを移動する。

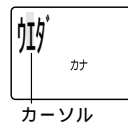

カーソル

2 保留を押す。

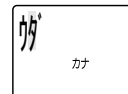

#### すべての文字を消去するとき

内線/クリア

保留を2秒以上押す。

文字入力割り当て表

入力モード 入力ボタン	カタカナ [カ]	英字 [英]	数字
	ア イ ウ エ オ オ エ ウ イ ア	無効	1
	カ キ ク ケ コ	A B C c b a	2
	サ シ ス セ ソ	D E F f e d	3
	タ チ ツ テ ト ッ	G H I i h g	4
	ナ ニ ヌ ネ ノ	J K L l k j	5
	ハ ヒ フ ヘ ホ	M N O o n m	6
	マ ミ ム メ モ	P Q R S s r q p	7
	ヤ ユ ヨ ヨ ユ ヤ	T U V v u t	8
	ラ リ ル レ ロ	W X Y Z z y x w	9
	ワ ラ ン □ □ □	- □ / [ ] □ , :   ! ( ) & @ ?	0
	無効		*
	無効		#
オンフック /発信/°	□ だく点/□ 半だく点	無効	
保留/内線 /クリア	カーソル上の1文字を消去		
保留/内線 /クリア 2秒押す。	全文字消去		
カナ/ キャッチ	入力モード変換		
	カーソル左移動		
	カーソル右移動		



## カナを入力する

(例) ウエダ

カナ

カナ

1<sup>ア</sup> 3回押す。

ウ

カナ

> 1回押す。

ウエ

カナ

1<sup>ア</sup> 4回押す。

ウエダ

カナ

< 1回押す。

ウエダ

カナ

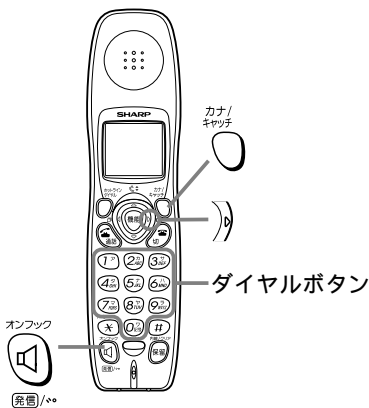

同じボタンに割り当てられた文字を続けて入力するとき  
最初の文字を入力したあとに、>を押して、カーソルを移動させてから入力してください。

スペースを入力するとき  
>を必要な分だけ押します。  
1回押すと、半角分のスペースが入ります。

だく点(゜)や半だく点(ゝ)を付けるとき  
押すたびに(゜)や(ゝ)が表示されます。

## 英字を入力する

(例) TEL

カナ/キャッチ

1回押す。

英字

英

8<sup>TUV</sup> 1回押す。

T

英

3<sup>DEF</sup> 2回押す。

TE

英

5<sup>JKL</sup> 3回押す。

TEL

英

## 数字を入力する

(例) 177

カナ/キャッチ

2回押す。

1<sup>ア</sup> 7<sup>PQRS</sup> 7<sup>PQRS</sup>

177



## 電話帳の番号を変更する

通話ボタンを消灯させた状態 ( 待受画面 ) で...

1	または  で 変更したい相手の方を 選ぶ。	淋
	「名前の頭文字を探して電話をかける」 ( 53 ページ ) の操作 1 ~ 4 で選ぶこと もできます。	
2	を押す。	パノカンコ
3	を押す。	03111222333
	現在登録されている番号が表示されます。	
4	<small>内線/クリア</small> を押して番号を 消去したあと、 電話番号を入力する。	03111222333
	ボタンを押すごとに1ケタずつ番号が消え ます。 ボタンを2秒以上押すと、すべての番号が 消えます。	
5	を押す。	/コ 96
	残りの登録可能件数が表示され、待受画面 に戻ります。	

続けて別の電話番号を変更するとき  
は操作 1 からくり返します。

途中で操作を止めるには  
 を押します。

### お知らせ

子機の電話帳の名前は、変更することができ  
ません。  
電話帳の名前を変更したいときは、電話帳の登  
録内容を消去したあと、登録し直してください。

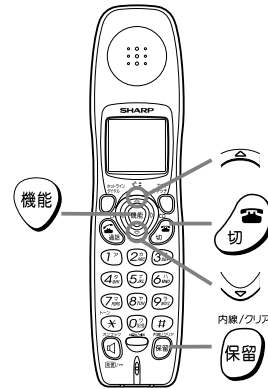

## 電話帳の登録を1件ずつ消去する

通話ボタンを消灯させた状態 ( 待受画面 ) で...

1	または  で 消去したい相手の方を 選ぶ。	淋
	「名前の頭文字を探して電話をかける」 ( 53 ページ ) の操作 1 ~ 4 で選ぶこと もできます。	
2	を押す。	ショウキョ
3	または  で “ ショウキョ ” を選ぶ。	ショウキョ
4	を押す。	ショウキョ?
5	を押す。	ショウキョ?
	名前と電話番号が消去されます。 残りの登録可能件数が表示され、待受画面 に戻ります。	

続けて別の登録内容を消去するとき  
は操作 1 からくり返します。

途中で消去を止めるには  
 を押します。

# 子機の電話帳を使うには



## 電話帳で電話をかける

- 1 充電器に置いているとき 充電器に置いていないとき  
子機を取り、 通話ボタンが消灯して  
切ボタンを押す。 いることを確かめる。

- 2 または で  
相手の方を選ぶ。 707
- を押すと電話帳の先頭の方から表示され、 を押すと末尾の方から表示されます。選んだ相手の方の名前が表示されます。

- 3 を押す。  
表示された電話番号にダイヤルされます。

### 17ケタ以上の番号をダイヤルするとき

電話帳には、電話番号を最大16ケタまでしか登録できません。17ケタ以上の電話番号のときは、番号を分けて登録しておけば続けて使えます。

- 1 「電話帳で電話をかける」の操作1～3または「名前の頭文字を探して電話をかける」の操作1～5を行い、最初の番号をダイヤルする。

- 2 を押す。

- 3 「電話帳で電話をかける」の操作2～3、または「名前の頭文字を探して電話をかける」の操作2～5を行い、次の番号をダイヤルする。(チェーンダイヤル機能)



## 名前の頭文字を探して電話をかける

通話ボタンを消灯させた状態(待受画面)で...

- 1 を押す。 ナ? カナ

- 2 名前の頭文字を1文字入力する。  
(例)「マ」で探すとき

- 7マ カナ  
PQRS を押す。 マ カナ

2文字以上入力すると、検索できません。英・数字の場合は、カナ/キャッチボタンを押して文字の入力モードを変えて入力してください。

- 3 を押す。 マツカ 工機ト

電話帳の中から、入力した文字に一番近い方の名前が表示されます。

- 4 または で  
相手の方を選ぶ。 マツカ 工機ト

探す相手の方が表示されないときは、 または で相手の方を探します。

- 5 を押す。  
表示された電話番号にダイヤルされます。

### 電話番号を確認したいとき

かける相手の方の名前が表示されているときに...

- を押す。 03111222444

相手の方の電話番号が表示されます。

### お知らせ

電話帳は、表示される名前の頭文字をもとに次の順番に自動的に並び換えられています。数字(0 9) 英字(A Z) カナ(50音順)

# ホットラインダイヤルを使うには

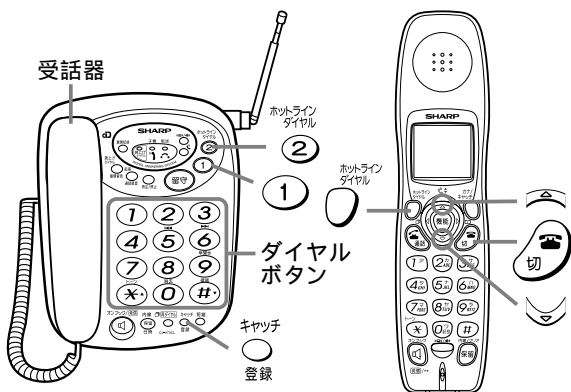

よく利用される方をホットラインダイヤルに登録しておく、ホットラインダイヤルボタンを押すだけで電話をかけることができます。(親機 2 件、子機 1 件)  
子機の場合は、電話帳に登録されている方の中からホットラインダイヤルに登録することができます。



## 子機のホットラインダイヤルに登録する

通話ボタンを消灯させた状態(待受画面)で...

- 1 または で相手の方を選ぶ。

姉 弟

を押すと電話帳の先頭の方から表示され、 を押すと末尾の方から表示されます。「名前の頭文字を探して電話をかける」(☞ 53 ページ)の操作 1 ~ 4 で選ぶこともできます。

- 2 を押す。 ピー

選んだ相手の方が登録されます。

- 3 を押す。

### 途中で登録を止めるには

を押します。

### 登録した相手の方を変更するには

操作 1 からやり直します。(前の相手の方は、消えます。)

### 登録した相手の方を消去するには

通話ボタンを消灯させた状態で...

「ピー」と鳴るまで

を押し続ける。(2 秒以上)

### お知らせ

ナンバー・ディスプレイ、キャッチホン・ディスプレイサービスの契約をすると...  
着信記録から電話番号を選択し、親機のホットラインダイヤルに登録することができます。(☞ 98 ページ)

## 親機のホットラインダイヤルに登録する

親機に受話器を置いた状態で...

- 1 を押す。

- 2 ホットラインダイヤルの 1 または 2 を押す。



- 3 電話番号を市外局番から入力する。(最大 16 ケタ)

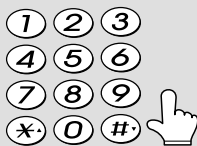

- 4 を押す。 ピー

電話番号が登録されます。

### 途中で登録を止めるには

受話器を取り上げます。

### 登録した相手の方を変更するには

操作 1 からやり直します。(前の相手の方は、消えます。)

### 登録した相手の方を消去するには

操作 3 をとばして操作します。

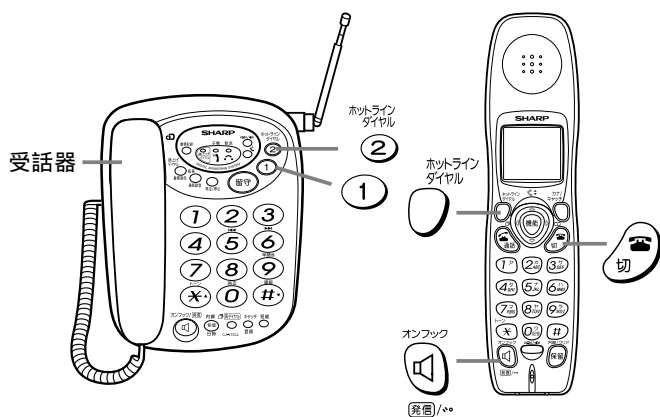

### 親機のホットラインダイヤルで電話をかける

親機に受話器を置いた状態で...

1 ホットラインダイヤルの1 または2 を押す。



オンフック / 発信ボタンが点灯し、自動的に発信します。

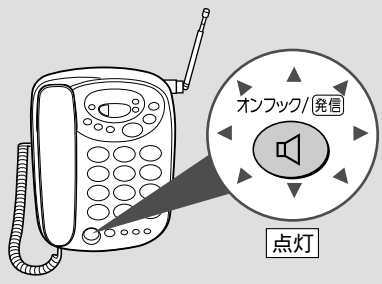

2 相手の方が電話にでたら... 受話器を取ってお話してください。

3 通話が終わったら... 受話器を戻す。

#### ご注意

ホットラインダイヤルボタンを誤って押すと、電話をかけたままになりますので、注意してください。

### 子機のホットラインダイヤルで電話をかける

通話ボタンを消灯させた状態(待受画面)で...

1 ホットラインダイヤルを押す。  
通話ボタンが点灯し、自動的に発信します。



2 相手の方が電話にでたら... オンフックを押してお話してください。

3 通話が終わったら... 切を押す。

#### お知らせ

親機のホットラインダイヤルで電話をかけるときに、受話器を取ったあと、またはオンフック / 発信ボタンを押したあと、ホットラインダイヤルボタンを押しても、電話をかけることができます。子機のホットラインダイヤルで電話をかけるときに、通話ボタン、またはオンフック / 発信ボタンを押したあと、ホットラインダイヤルボタンを押しても、電話をかけることができます。

短縮ダイヤル・電話帳

# 親機と子機の間でお話するには

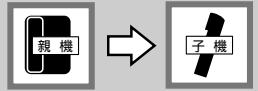

親機と子機の間でお話することができます。通話料金はかかりません。

[内線通話]



## 親機から子機を呼び出す

親機に受話器を置いた状態で...

1 プルプル  
.....

内線  
保留 を押す。  
日時  
↓  
例：子機 1  
1 を押す。  
呼び出したい  
子機の内線番号

子機が 2 台以上のとき  
子機 2 ... ② 子機 3 ... ③ 子機 4 ... ④

子機の方が電話にでるまで、「プルプル...」と鳴ります。  
約 3 分で自動的に呼び出しを止めます。

呼び出し

2 子機の方が電話にでたら...  
受話器を取ってお話する。



通話

3 通話が終わったら...  
受話器を戻す。



## 子機での操作

呼出音が鳴ったら...

充電器に置いているとき

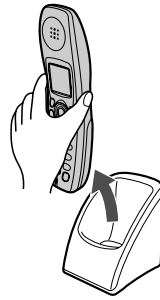

充電器に置いていないとき



親機の方とお話する。



通話が終わったら...



### お知らせ

親機と子機で通話中に電話がかかってくると、親機のスピーカーや子機の手話口から呼出音が聞こえます。  
このときは、親機と子機の通話を切って電話にできれば、外の相手の方とお話ができます。  
内線通話は約 3 分で自動的に切れます。

### ご注意

内線通話では、保留はできません。  
内線通話中に、子機が親機に近づきすぎると、「ピー」という音が出る場合があります。

親機  
子機で話す・転送する





[ 内線通話 ]



# 子機から親機を呼び出す

通話ボタンを消灯させた状態(待受画面)で...



# 親機での操作

**1**

CJ-V73CL

ブルブル  
.....



内線/クリア  
保留  
を押す。

ナイセ: 0

CJ-V73CWまたは子機増設時

ブルブル  
.....



内線/クリア  
保留  
を押す。

↓

0記号  
を押す。

ナイセ: 0

通話ボタンが点滅します。  
親機の方が電話にでるまで、「ブルブル...」  
と鳴ります。  
約3分で自動的に呼び出しを止めます。

呼出音が鳴ったら...  
受話器を取る。



呼び出し

呼び出し

子機の方とお話する。

通話

通話が終わったら...  
受話器を戻す。

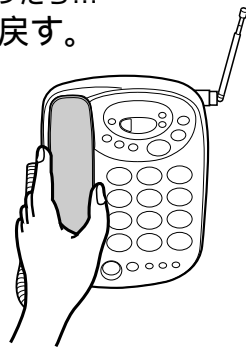

親機  
子機で話す・転送する

## お知らせ

内線通話は約3分で自動的に切れます。

# 子機から子機へメッセージを伝えるには

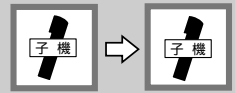

CJ-V73CW または CJ-V73CL に子機を増設すると、子機から他の子機へメッセージを伝えることができます。

呼び出された子機の方の声は、呼び出した子機の方には聞こえません。  
子機間ひと声通知は、約 10 秒間で自動的に切れます。

[ 子機間ひと声通知 ]



## 他の子機へメッセージを伝える



## メッセージを受ける

通話ボタンを消灯させた状態(待受画面)で...

1 プププ...



内線/クリア

**保留**

を押す。

↓

例：子機 2

**2**カ ABC

を押す。

他の子機の  
内線番号

ナ他: 1

ナ他: 2

通話ボタンが点滅します。  
他の子機の方が電話にでるまで  
「ププププ...」と鳴ります。

2 他の子機の方が電話にでたら...  
メッセージを伝える。



お父さん  
朝よ!  
起きてね

通話ボタンが点灯します。  
他の子機の方の声は聞こえません。

3 メッセージが終わったら...

**切**を押す。



通話ボタンが消灯します。  
切ボタンを押さなくても、他の子機の方が電  
話にでてから約 10 秒後に電話は切れます。

呼出音が鳴ったら...

充電器に置いているとき

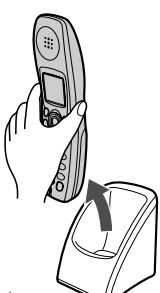

充電器に置いていないとき



を押す。

点灯

子機を取るか、通話ボタンを押すまで、  
呼出音が鳴ります。

他の子機の方からのメッセージを受ける。

伝言(約10秒間)



お父さん  
朝よ!  
起きてね

電話は自動的に切れます。

親機  
子機で話す・転送する

# 外の相手の方との通話をとりにくくするには

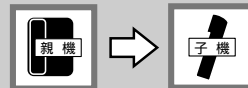

[ 内線通話転送 ]



## 親機から子機へとりつく

### 1 外の相手の方との通話中に...

プルプル  
.....

内線  
保留 を押す。  
日時  
↓  
例：子機 1  
① を押す。  
とりつぎたい  
子機の内線番号

子機が 2 台以上のとき  
子機 2 ... ② 子機 3 ... ③ 子機 4 ... ④

外の相手の方には保留メロディが流れます。  
約 3 分で自動的に呼び出しを止め、親機の  
スピーカーから保留メロディが流れます。

#### 子機の方が電話にでないときは

1. 内線保留 を押して呼び出しを中止する。  
日時
2. もう一度、内線保留 を押す。  
日時  
外の相手の方との通話に戻ります。

### 2 子機の方が電話にでたら... 電話をとりにくくことを伝える。

### 3 受話器を戻す。



## 子機での操作

呼出音が鳴ったら...

充電器に置いているとき

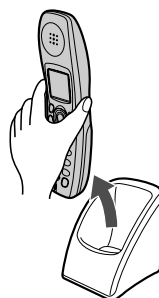

充電器に置いていないとき



呼び出し

親機の方からとりつぎを受ける。

内線通話

親機の方が受話器を戻すと、外の相手の方と  
お話しができます。

とりつぎ

お話しする電話機を変えるには[ひとり転送]

電話のとりにくくはひとりでもできます。

親機から子機へ

### 1 外の相手の方との通話中に...

内線  
保留 を押す。  
日時

### 2 保留中に... 受話器を戻して、子機のところへ行く。

### 3 子機の通話 を押す。

#### お知らせ

保留 / 内線 / 日時ボタンを押したあと、まちがえて # ボタンを押すと、通話をとりにくくことができなくなります。  
このときは、保留 / 内線 / 日時ボタンを押して保留を解除したあと、とりつぎの操作をしてください。  
子機との内線通話は約 3 分で自動的に切れ、親機のスピーカーから保留メロディが流れます。

親機

子機で話す・転送する

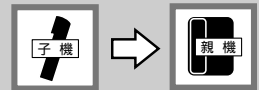

[ 内線通話転送 ]



子機から親機へとりつぐ



親機での操作

1 外の相手の方との通話中に...

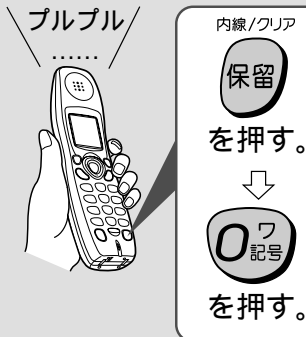

通話ボタンが点滅します。  
外の相手の方には保留メロディが流れます。  
約3分で自動的に呼び出しを止め、子機のスピーカーから保留メロディが流れます。

親機の方が電話にでないときは

1. 内線/クリア 保留 を押して呼び出しを中止する。
2. 内線/クリア または 保留 を押す。  
外の相手の方との通話に戻ります。

呼び出し

呼出音が鳴ったら...  
受話器を取る。



2 親機の方が電話にでたら...  
電話をとりにつぐことを伝える。

内線通話

子機の方からとりつぎを受ける。

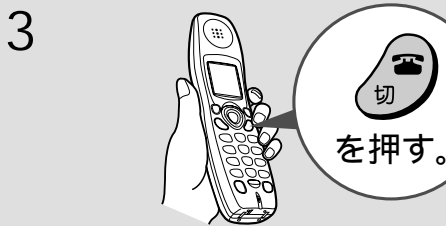

とりつぎ

子機の方が切ボタンを押すと、外の相手の方とお話しができます。

お話しする電話機を変えるには [ ひとり転送 ]

電話のとりつぎはひとりでもできます。

子機から親機へ

1 外の相手の方との通話中に...

内線/クリア 保留 を押す。

2 保留中に...

子機を充電器に戻すか、切 を押し、  
親機のところへ行く。

約5分間そのままにしておくと、親機のスピーカーから保留メロディが流れます。

3 親機の受話器を取る。

お知らせ

保留/内線/クリアボタンを押したあと、まちがえて (#) ボタンを押すと、通話をとりにつぐことができなくなります。  
このときは、保留/内線/クリアボタンを押して保留を解除したあと、とりつぎの操作をしてください。

親機との内線通話は約3分で自動的に切れ、子機のスピーカーから保留メロディが流れます。

親機

子機で話す・転送する

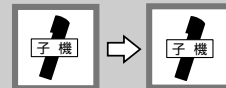

CJ-V73CW または CJ-V73CL に子機を増設すると、外の相手の方との通話を子機から他の子機へとりつぐことができます。

子機から他の子機へのとりつぎでは、電話をとりつぐことを伝えるだけで内線通話をすることはできません。

[ ひと声転送 ]



子機から他の子機へとりつぐ

1 外の相手の方との通話中に...



内線/クリア



を押す。



とりつぎたい  
子機の内線番号



を押す。

通話ボタンが点滅します。  
外の相手の方には保留メロディが流れます。  
他の子機の方が電話にでるまで  
「プププ...」と鳴ります。

他の子機の方が電話にでないときは

1.  を押して呼び出しを中止する。
2.  または  を押す。  
外の相手の方との通話に戻ります。

2 他の子機の方が電話にでたら...  
電話をとりつぐことを伝える。  
他の子機の方の声は聞こえません。

伝言(約10秒間)

他の子機の方からとりつぎを受ける。

3





を押す。

この操作をしなくても、他の子機の方が電話にでてから約10秒後に自動的にとりつぎされます。

とりつぎ

保留メロディが聞こえたら...

 または  を押す。

保留が解除され、外の相手の方とお話ができます。

お話しする電話機を変えるには[ひとり転送]

電話のとりつぎはひとりでもできます。

子機から他の子機へ

1 外の相手の方との通話中に...

 を押す。

2 保留中に...

子機を充電器に戻すか、 を押し、  
他の子機のところへ行く。

約5分間そのままにしておくと、親機のスピーカーから保留メロディが流れます。

3 他の子機の  を押す。

お知らせ

保留/内線/クリアボタンを押したあと、まちがえて(＃)ボタンを押すと、通話をとりつぐことができなくなります。  
このときは、保留/内線/クリアボタンを押して保留を解除したあと、とりつぎの操作をしてください。

親機

子機で話す・転送する