

## 取扱説明書

形名

ES ジェイ エックス エフ ビー

# SJ-XF44B SJ-XF47B

この取扱説明書は、SJ-XF47Bで説明しています。  
SJ-XF44Bは、高さが異なりますが、使用方法は同じです。



### プラズマクラスター 冷蔵庫



SJ-XF47B



プラズマクラスターロゴおよび  
プラズマクラスター、Plasmacluster は、  
シャープ株式会社の登録商標です。

お買いあげいただき、まことにありがとうございました。  
この取扱説明書をよくお読みのうえ、正しくお使いください。

ご使用前に「安全上のご注意」を必ずお読みください。  
お読みになった後は、いつでも見ることが出来る所に必ず保存してください。

製品登録の  
お願い

オンラインでの各種サポートサービスをご利用いただくために、(SHARP i CLUB)で  
ご愛用製品の登録をお願いいたします。(登録無料)

<http://iclub.sharp.co.jp/m/>

スマートフォンや  
携帯電話はこちらから



# もくじ

ページ

## はじめに



こんな冷蔵庫です  
安全上のご注意  
設置と使いはじめ  
使いはじめによくあるご質問  
各部のなまえ  
・オートクローズドア  
・ドア閉め忘れ防止ブザー  
食品を入れる

2  
4  
6  
7  
8  
12

## 各機能を使う



温度調節  
節電する(節電25)  
プラズマクラスター  
冷凍モードを切り替える  
(おいそぎ・熱いもの・新鮮冷凍)  
**自動製氷**  
製氷のしくみ  
製氷する・製氷を止める  
製氷モードを切り替える  
(通常・おいそぎ・大)

13  
14  
15  
16  
18  
19  
20

## お手入れ



製氷皿清掃  
お手入れ  
庫内部品のお手入れ

22  
23  
24

## 必要なとき



こんなときは  
・温度微調節  
・結露防止ヒーター「弱」  
・ドア表示パネル消灯  
・製氷皿を空にする  
・長期間使わない・停電  
・移動・運搬する(引っ越し)  
**保証とアフターサービス  
仕様**  
・別売品

26  
28  
29



困ったときの  
**おたすけガイド**

本書の  
後ろ側から  
ご覧ください



ご質問の多い  
項目やとくに  
ご確認いただ  
きたい項目で  
す。

# こんな冷蔵庫です

ページの数字は、主な説明のあるページを示しています。

## プラズマクラスター + ステンレス・ミスト冷蔵庫



高濃度 ※1  
プラズマクラスター 7000

プラズマクラスターイオンを放出し、冷蔵庫内の浮遊カビ菌※2や付着菌※3を除菌。

15 ページ

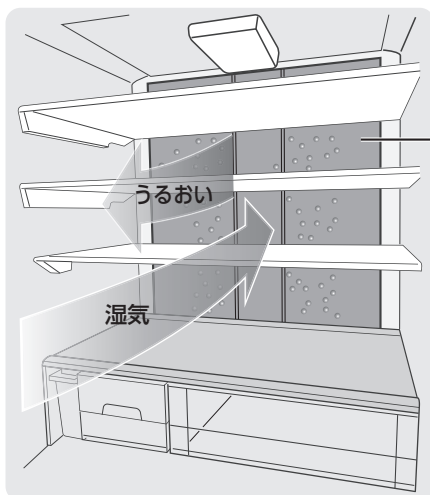

### ステンレスパネル

ステンレスパネルが食品を包み込むように優しく冷やし、乾燥を抑えて鮮度を守ります。

- ドアを開けると湿気を吸着。(庫内湿度が高いときなど、露が付くことがあります)
- ドアを閉めると庫内にうるおいをプラス。

※1 当技術マークの数字は、高濃度プラズマクラスターイオン発生デバイス搭載の加湿空気清浄機を壁際に置いて、加湿空気清浄最大風量運転時に適用床面積の部屋の中央付近(床から高さ1.2m)の地点で測定した空中に吹き出される1cm<sup>3</sup>当たりのイオン個数の目安です。

当商品は、この能力を持ったデバイスを搭載しています。

※2 ● 試験依頼先:(一財)日本食品分析センター ● 試験方法:エアースンプラー法(1000Lのボックス内でカビ菌数を測定。実使用空間での実証結果ではありません)

● 除菌方法:プラズマクラスターイオンの放出 ● 対象場所:冷蔵庫内 ● 試験結果:40分で除去率99.4%(周囲温度25℃時)

※3 ● 試験依頼先:(一財)日本食品分析センター ● 試験方法:寒天平板培養法(冷蔵庫内で生菌数を測定) ● 除菌方法:プラズマクラスターイオンの放出

● 対象場所:冷蔵庫内 ● 試験結果:13日間で除去率99.0%以上

使用環境(庫内の食品の量・置き場所など)により、プラズマクラスターイオン効果が異なることがあります。また、食中毒などの予防を保証するものではありません。

### ドア表示パネル

節電25・プラズマクラスター設定時に冷蔵庫ドアを開けると点灯します。

閉めると、約2分30秒(節電25設定時は約30秒)後に消灯します。

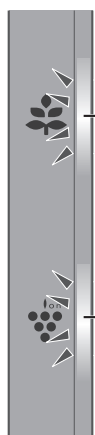

#### 節電25運転中

運転状況に合わせて、自動で色が2段階(オレンジ⇔緑)に変化。

#### プラズマクラスター運転中

青色に点灯。

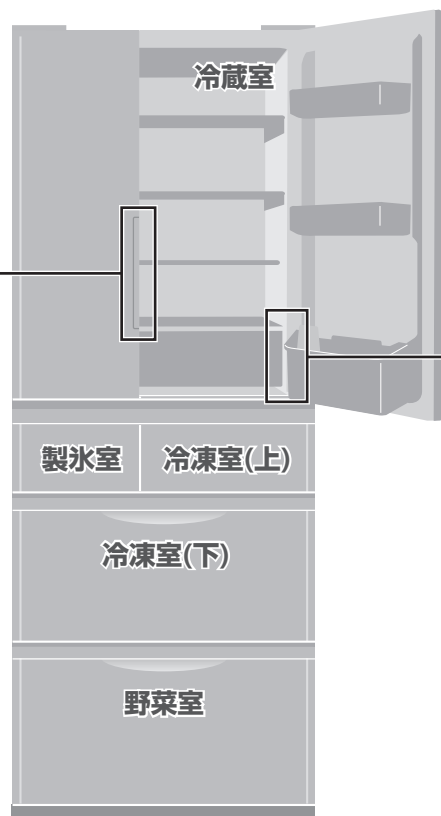

SJ-XF47B

### 操作パネル

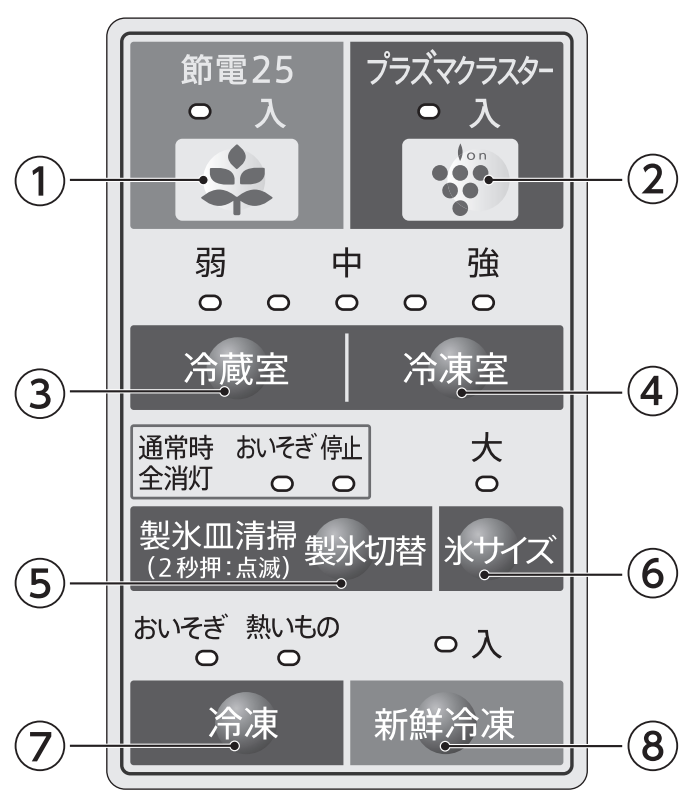

<b>① 節電25</b>	(14 ページ)	冷蔵庫の使用状況に合わせて節電度合いを自動で切り替えます。 ※当機能の数字は、省エネを実現させるため採用している技術の数を示しています。
<b>② プラズマクラスター (冷蔵庫)</b>	(15 ページ)	冷蔵庫のプラズマクラスター運転をします。
<b>③ 冷蔵庫の温度調節</b>	(13 ページ)	冷蔵庫/冷凍室(下)の温度調節をします。
<b>④ 冷凍室(下)の温度調節</b>	(13 ページ)	
<b>⑤ 製氷モード切替</b>	(20 ページ)	通常製氷(全消灯)…氷を作ります。 おいそぎ製氷…氷を速く作ります。 停止…製氷を停止します。 ●長押しする(2秒以上押す)と製氷皿清掃をします。
<b>⑥ 氷サイズ</b>	(20 ページ)	各モードで大きな氷を作ります。
<b>⑦ 冷凍モード切替</b>	(16 ページ)	おいそぎ冷凍…おいしさを逃さないよう、すばやく冷凍します。 熱いもの冷凍…あたたかい食品(60℃以下)を冷凍します。
<b>⑧ 新鮮冷凍</b>	(17 ページ)	より低温で保存し、鮮度やうまみ成分を守ります。

# 安全上のご注意

人への危害、財産への損害を防ぐため、お守りいただくことを説明しています。

■誤った使いかたで生じる内容を次のように区分して説明しています。

**警告** 「死亡または重傷を負うおそれがある」内容。

**注意** 「軽傷を負う、または財産に損害を受けるおそれがある」内容。

■お守りいただく内容の種類を次の図記号で説明しています。

 してはいけないこと。

 しなければならないこと。

## 設置時は 6 ページ



- 水がかかる所に設置しない  
(絶縁が悪くなり、感電・火災の原因)



- 周囲にすき間をあける  
(冷媒が漏れると滞留し、発火・爆発の原因)
- 水平で丈夫な所へ (不安定な場所は、ドアの開閉などで冷蔵庫が倒れる原因)

- 地震にそなえて転倒防止処置をする  
(冷蔵庫が倒れるとけがの原因)

丈夫な壁や柱に固定

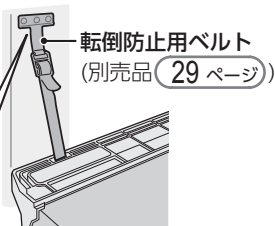

アース線接続

- 湿気が多い所・水気のある所で使うときは、アース・漏電しゃ断器を取り付ける  
(漏電時の感電・故障防止)

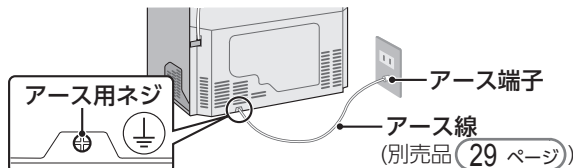

- アース端子がないとき、市販アース線を使うとき、漏電しゃ断器の取り付けは、お買いあげの販売店、または電気工事店にご依頼ください。
- ガス管(爆発の危険がある)や水道管には接続しないでください。



## 警告

火災や漏電、感電、大けがを防ぐ

## 電源や電源プラグ・コードは



- コードを持ってプラグを抜かない
- 冷蔵庫でプラグを壁などに押し付けない
- ぬれた手でプラグを触らない
- 傷んだプラグやコード、ゆるんだコンセントは使わない

- コードを束ねない・傷付けない  
(感電・過熱・ショート・発火の原因)

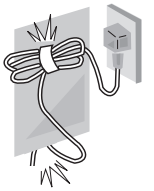

- 定格15A・交流100Vのコンセントを、単独で使う

- コードを下向きにし、プラグを根元まで確実に差し込む

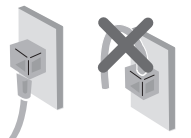

- 定期的にプラグに付いたほこりを、乾いた布で拭き取る  
(感電・漏電・火災の防止)



- お手入れ時はプラグを抜く

- 長期間使用しないときはプラグを抜く  
(感電・漏電・火災の防止)

プラグを抜く

## 廃棄時は



- 廃棄まで保管するとき、幼児閉じ込めのおそれがある場合は、ドアパッキンはずす



- 廃棄時は販売店や市町村に引き渡す  
(放置すると冷媒漏れによる発火・爆発の原因)

必ず  
お守りください。

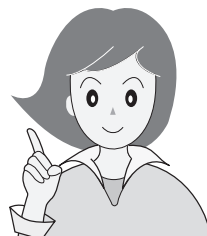

## ご使用時は



●冷蔵庫の上に物をのせない  
(けがの原因。また容器の水がこぼれると、感電・火災の原因)

●冷蔵庫にのらない、ぶら下がらない

●自動製氷機の機械部  
(貯氷ケース上方)に  
手を触れない

(けがの原因)



●本体や庫内に水をかけない  
(漏電・感電の原因)

●引火しやすい物を入れない

●可燃性スプレーを  
近くで使わない

(引火・爆発の原因)

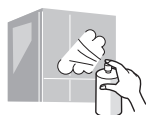

●脱臭器などの電気製品を入れない

●冷却回路(側面・背面・上面)を傷  
付けない

(冷媒が漏れると発火・爆発の原因)

冷却回路を傷付けたときは、**火気を  
避け窓を開けて換気**し、販売店に  
ご相談ください。

●学術試料・薬品を入れない

(変質のおそれ)

温度管理の難しいものは保存できません。薬品によっては、冷却回路腐食による冷媒漏れの原因となり、発火・爆発のおそれあり。

●改造しない

修理技術者以外は、  
分解・修理しない

(火災・感電・けがの原因)

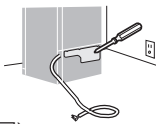

●都市ガスなどが漏れたら窓を開け  
換気する

(コンセントに触れると引火・爆発の  
原因)

●異常や故障時は、プラグを抜き、  
使用を中止する

(火災・感電・けがの防止)



## 注意

けがを防ぎ、  
家財などを守る

## ご使用時は



●食品を棚類からはみ出させない

●ドアポケットの底まで入らない食品(ボトル類  
など)は入れない(無理に入れない)

(食品が落下すると、けがの原因)

●ビン・缶を冷凍しない

(中身凍結により破裂したり、周辺部品が破損する  
と、けがの原因)

冷蔵室の冷氣吹出口付近でも凍ることがあります。

●冷凍室内の部品・食品・容器

(とくに金属製)にぬれた手や  
体の一部で触れない

(触れると離れなくなり、凍傷・  
けがの原因)とくにお子様に注意。



●異臭がしたり、変質した食品は食べない  
(病気の原因)

●冷蔵庫の下に手や足を入れない

(発熱部で火傷、部品に触れてけがのおそれあり)  
とくにお子様に注意。

## ドアを開閉するときは



●ドアを強く開閉しない

(引き出し式ドアのはずれや棚の食品の落下で、  
けがの原因)

●他の人が冷蔵庫に触れているときは、ドアを  
開閉しない

●下の引き出し式ドアで足を  
はさまない

(指をはさむなどのけがの原因)



●頭をぶつけない

とくにお子様に注意。



●引き出し式ドアの開閉は  
取っ手を持つ

(ドアの上面を持つと指を  
はさむなどのけがの原因)

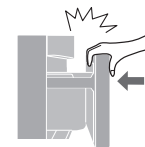

## 移動・運搬時は (27 ページ)



●傷付きやすい床では、移動用車輪を使わない  
(床が傷付く原因)あらかじめ毛布などを敷く。



●移動用取っ手を持って運ぶ

(持ちかたが悪いと手がすべり、けがの原因)

# 設置と 使いはじめ



**警告**



冷蔵庫の上に物をのせない

【物が落下し、けがの原因】

## 運転開始までの手順

1

### 設置場所を確認する

- 水平で丈夫な所
- 熱気・湿気の少ない所
- 直射日光の当たらない所  
(冷却力低下やプラスチック変色の原因)
- テレビ・ラジオ・電話機・インターホンから離れた所(音声・映像の乱れの原因)
- じゅうたんや塩化ビニール製床材などには丈夫な板を敷く。(熱で変形・変色することがあるため)
- 冷蔵庫の脚が沈みやすい柔らかい床材には、床保護プレートをご利用ください。(別売品 [29 ページ](#))

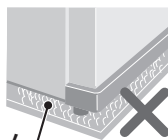
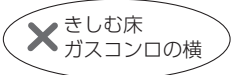

### 放熱スペースをあける

図は必要最小設置寸法です。  
(消費電力量測定時の寸法とは異なります)

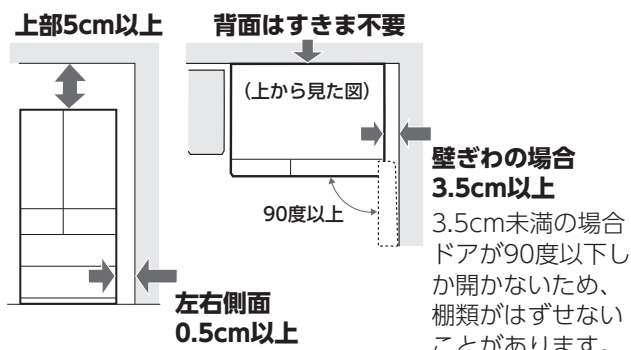

2

### 水平に調整・固定する(振動による騒音防止のため)

- ① ベースカバーをはずす。
- ② 左右の調節脚を床に付くまで回す。  
水平になるように調節する。  
● 回しにくいときは、マイナスドライバーを使って回せます。([7 ページ](#))
- ③ ベースカバーの突起(左右)を本体の穴(左右)に差し込む。

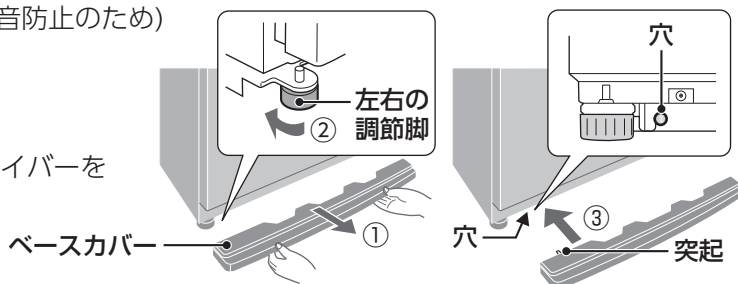

3

### 庫内を清掃する

かたくしぼった、ぬれぶきんで拭く。最後から拭きをし、水分を取り除く。

4

### 電源プラグを差し込む

(定格15A・交流100Vのコンセントを単独で使う)

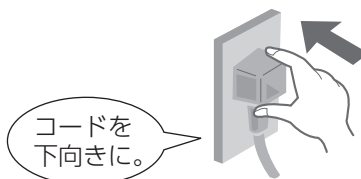

5

### 庫内が冷えたら食品を入れる ([12 ページ](#))

#### 製氷するとき

- ① 給水タンクを水洗いする。([25 ページ](#))
- ② 製氷皿清掃をする。([22 ページ](#))
- ③ 給水タンクに水を入れる。([19 ページ](#))

• 「使いはじめによくあるご質問」もご覧ください。([7 ページ](#))

### ご注意

- ドアを開けたまま電源を入れると電子音が鳴りますが、閉めると止まります。
- はじめは大きい運転音がしますが、異常ではありません。冷えるにしたがい、おさまります。
- 使いはじめにプラスチックからにおいがする場合があります。念のため、においがこもらないように、部屋の風通しをよくしてください。においはしだいに消えます。
- 冷蔵庫の上に物をのせたり、側面の通気口(SJ-XF44Bにはありません)を物でふさがない。放熱部のため冷えが悪くなったり、熱で物が変質することがあります。
- 放熱による空気の流れて、周囲の壁が汚れ、変色することがあります。

使いはじめに

# よくあるご質問

より詳しい情報はWebで！



[http://www.sharp.co.jp/support/refrigerator/doc/point\\_use.html](http://www.sharp.co.jp/support/refrigerator/doc/point_use.html)

## Q 庫内がなかなか冷えない

A ご購入後、電源を入れてから庫内が冷えるまでには下記の時間がかかります。

おたすけガイド 3

通常	約2～3時間
夏場など暑いとき	約10時間以上

できるだけドアは開けずにお待ちください。また、食品は庫内が冷えてから入れてください。(冷やすためにさらに時間がかかり、食品も傷んでしまいます)

## Q 氷ができない

A 設置直後に給水して、最初の氷ができるまで、下記の時間がかかります。

(周囲温度や選択している製氷モードなどによって変動します) おたすけガイド 5

通常	約6～8時間
夏場など暑いとき	約24時間以上

庫内が十分に冷えてから、氷を作り始めるためです。また、節電25を設定している場合は、通常より時間がかかります。

## Q 左右のドアがずれて見える

A 床の状態や食品の重みなどによって、設置後にドアが下がることがあります。

下がっている方の調節脚を回して調節してください。調節脚の軸が見える範囲で回しても直らないときは、丈夫な板(厚み2～3mmを目安に)を敷いて調節してください。

左ドアが下がっているとき  
左側の調節脚を回して下げる。  
右ドアが下がっているとき  
右側の調節脚を回して下げる。

- ① ベースカバーをはずす。(6ページ)
- ② 野菜室のドアを引き出す。
- ③ マイナスドライバーなどで調節脚の軸を回す。



## Q 氷の量が増えない

A 氷ができたら手前に寄せてください。

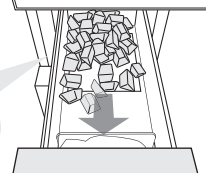

氷ができたら手前に寄せて！

氷が奥側にたまと検知レバーが満氷と検知し、貯氷量が少ない状態でも製氷を停止することがあります。(18ページ)

手前に寄せると、より多くの氷をつくるができます。

また、貯氷ケースに氷以外のものを入れないでください。

## Q 庫内に霜が付く

A 次のとき、霜が付くことがあります。霜は湿った布で拭き、使いかたを改善してください。(おたすけガイド 2)

- 水気の多い食品をラップせずに保存している。
- ドアに食品などが挟まって半ドアになっている。
- 長時間ドアを開けたまま閉め忘れたことがある。
- ドアをひんぱんに開ける。
- 冷凍ケースの奥に食品や氷が落ちている。

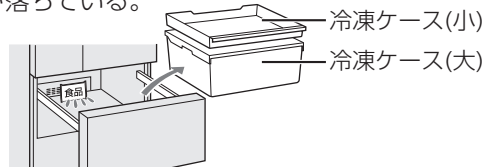

## Q ドアを開けると、他方も少し開く

A 冷蔵室ドア間は、磁石の入ったドアパッキンで密閉されているため、開けたドアに影響されて、他方のドアも少し開くことがありますが、自然に閉まります。

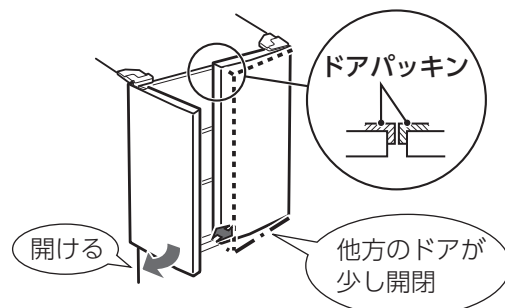

設置と使いはじめ/使いはじめによくあるご質問

# 各部のなまえ (1)

## 冷蔵室

プラズマクラスター運転ランプ(青色)  
プラズマクラスター運転時に点灯。

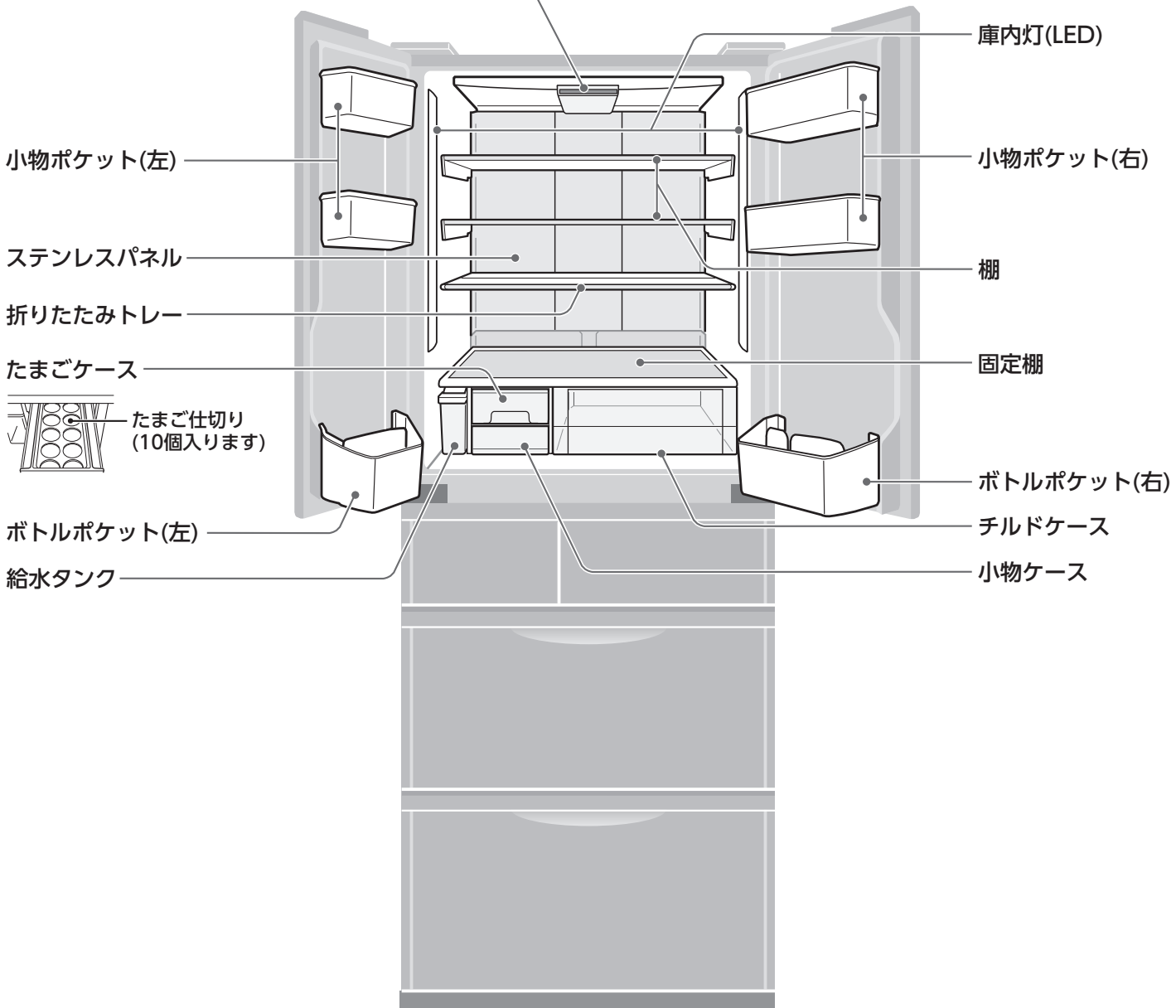

### オートクローズドア (冷蔵室のみ)

ドアと本体の距離が近づくと、自動でドアが閉まります。

- オートクローズ機構がはたらき、ドアが閉まる時に大きな音がすることがありますが、異常ではありません。



棚・小物ポケットは、  
お好みの位置に変え  
られます。



小物ポケット

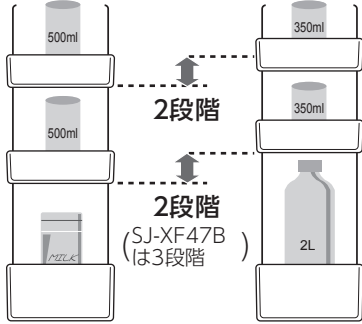

図はSJ-XF44B

■位置の変えかた

ポケットを持ち  
上げてはずし、  
別の突起にはめ  
込む。

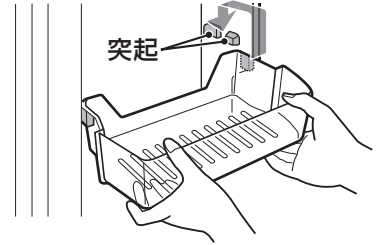

棚

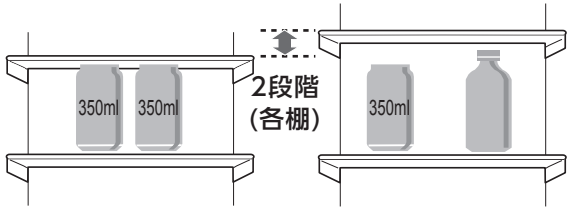

■位置の変えかた

- ① 半分引き出す。  
(棚の凹みと壁面の  
突起を合わせる)
- ② 上または下に移動し、  
押し込む。

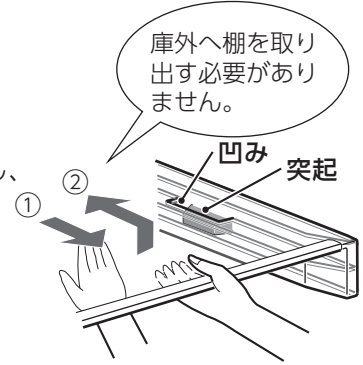

折りたたみトレイ

1 背の高い食品

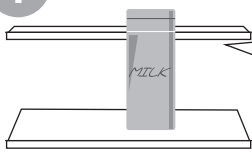

手前を持ち上げ  
ながら押す。

折りたたんだトレイの奥側だけに食品を  
置かない。(トレイが回転することがあるため)

2 大きな食品

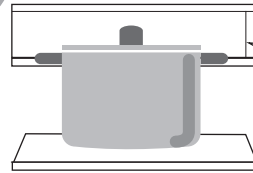

さらに倒す。

# 各部のなまえ (2)

**注意**

冷凍室にぬれた手で触れない  
(とくにお子様に注意)

【凍傷・けがの原因】

## 製氷室・冷凍室・野菜室

### 製氷室

貯氷ケース

防音シート

氷の落下音を小さくします。  
捨てないでください。

シャベル

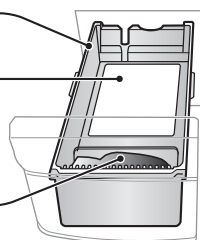

### 冷凍室(上)

冷凍ケース(上)

ステンレストレー

冷凍室(下)の冷凍ケース(小)でも  
使えます。

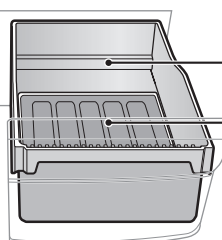

小物ケース

野菜ケース

うるおいシールボックス

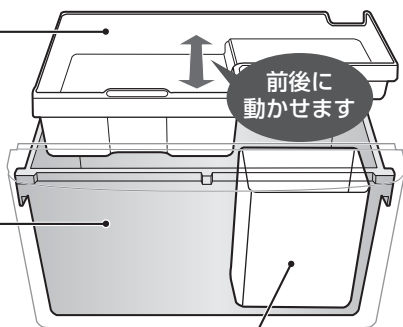

### シャキット野菜室

- 野菜ケースを、小物ケースとうるおいシールボックスで密閉し、野菜ケース内の水分を保持。みずみずしさが長持ちします。

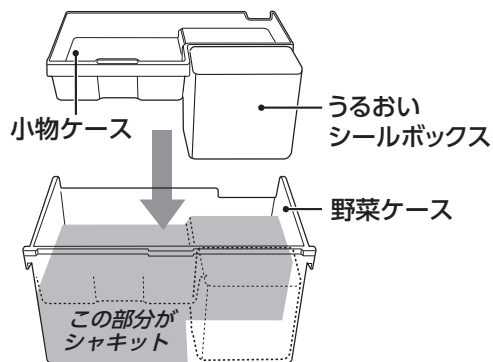

こんなときはラップを。

- 乾燥しやすい野菜や型くずれしやすい野菜。  
(白菜、ねぎ、レタス、ほうれん草など)
- 野菜が少ないとき。  
(ケース内が乾燥しやすくなります)
- より長持ちさせたいとき。  
(より乾燥が防げます)

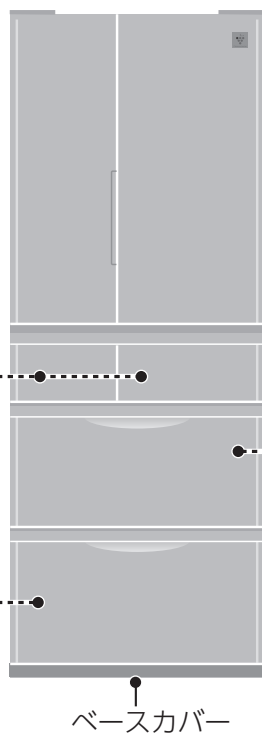

## 冷凍室(下)

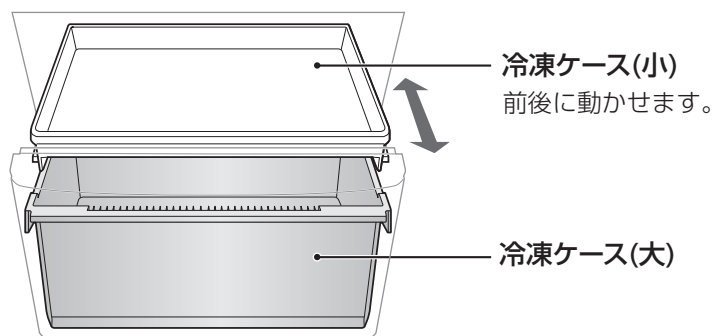

### ドア閉め忘れ防止ブザー

(冷蔵室・製氷室・冷凍室(下)のみ)

- ドアを開けていると、1分後と2分後にピピッ(各1回)、3分を過ぎるとピピピッ、ピピピッ、…(繰り返し)と鳴り、お知らせします。
- ブザーに合わせて庫内灯が点滅します。
- ドアを閉めると止まります。

## 省エネのためのポイント

- ◎ 直射日光やガスコンロから遠ざけて！  
冷蔵庫の周囲温度が高くなると、冷えが悪くなります。
- ◎ できるだけすき間をあけて設置する！  
すき間が少ないと放熱の効率が悪くなります。
- ◎ 食品を詰め込みすぎない！  
冷気の流れが悪くなるので、庫内を十分に冷やすまで時間がかかります。
- ◎ 入れる食品はよく冷ましてから！  
(熱いもの冷凍時を除く)  
熱いままでは庫内の温度が上がります。  
(周りの食品温度も上げてしまいます)
- ◎ ドアの開閉はできるだけすばやく！  
開けている間は、庫内の温度が上がります。

# 食品を入れる

冷蔵庫内はときどき点検し、鮮度が落ちないうちに使いましょう。

## 庫内の温度と入れる食品例

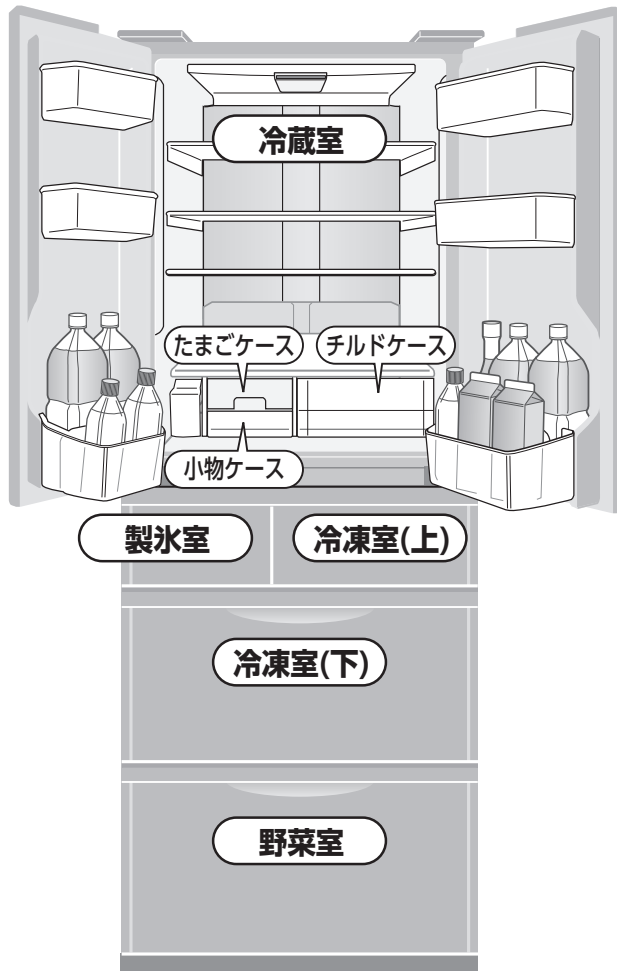

SJ-XF47B

場所		温度の目安
冷蔵室	棚	約 2℃ ～ 約 5℃
	ドアポケット	約 3℃ ～ 約 7℃
	チルドケース 	約 0℃ ～ 約 2℃
	小物ケース	約 0℃ ～ 約 2℃
冷凍室(上)		約 -19℃ ～ 約 -17℃
冷凍室(下)		約 -20℃ ～ 約 -18℃
野菜室		約 3℃ ～ 約 8℃

(温度は、周囲温度30℃・温度調節「中」・節電25「切」で、食品を入れずにドアを閉じ、安定したときの目安です。ご使用時は、ドアの開閉などにより変動します。)

### ご注意

- 吹出口付近に水気が多い食品を入れない。(温度が低くなり、食品が凍ることがあるため) 特に缶ビールやノンアルコール・炭酸飲料などは凍ると破裂するおそれあり。

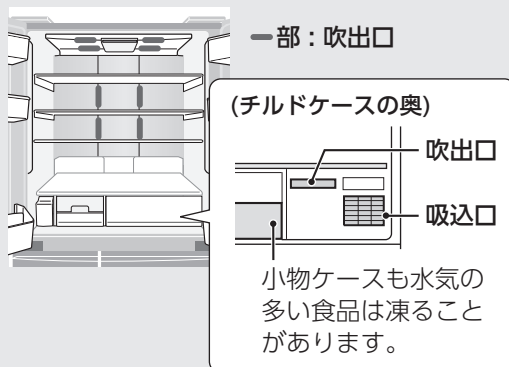

- 庫内で食品などを落とさない。(ケースのひびや割れの原因)

### 冷凍室

- ステンレストレーに、塩分を含む食品を置かない。(さびるため)
- ケースに直接水を入れて氷を作らない。(ケースが割れるため)
- 缶ビール・ノンアルコール・炭酸飲料を入れない。(破裂するおそれがあるため)

### 野菜室

- 部品をはずして使用しない。(庫内が乾燥しやすくなるため)
- 食品はケースに収まるように入れる。(食品が小物ケースを持ち上げると、庫内傷付きの原因)

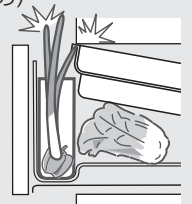

# 温度調節

ふだんは「中」でお使いください。



## 冷蔵室、冷凍室(下)を調節します

ご購入時は「中」に設定されています。

### 保存食品例

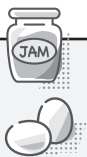

- 上段は長期ストック場所として、未開封のびん・缶類などを
- 卵は、たまごケースへ
- 発酵食品：納豆やみそなど
- 練製品：かまぼこやちくわなど
- 加工品：ハムやソーセージなど
- 生鮮食品：肉類や魚介類などの保存に
- 小びんやバターなど小物の整理・収納に

- よく使う冷凍食品
- お茶や乾物

- 長期保存する冷凍食品
- ホームフリージングした食品
- アイスクリーム
- 夏場などの暑いときは、冷凍室(上)ではやわらかくなることがあります。

- 小物ケースには使い残しや小さめ野菜
- 野菜ケースには乾燥しやすい野菜

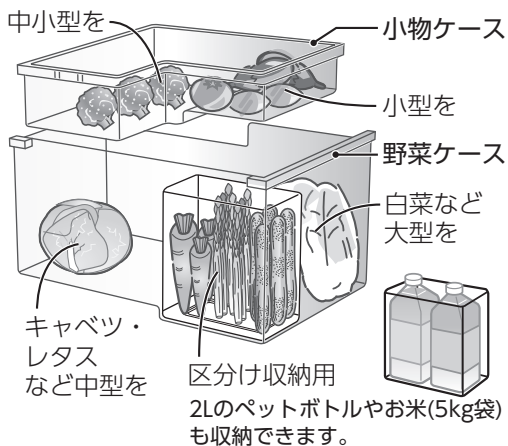

### ■ 冷やさなくてよい野菜 ■

- いも ● ごぼう
- 玉ねぎ ● かぼちゃ など
- ⇒風通しのよい日陰に保存。



### ■ 冷凍に向かない食品 ■

- マヨネーズ ● かまぼこ ● 寒天菓子
- たまご(錦糸卵や泡立てた卵白なら○)
- 牛乳(ホワイトソースなら○)

### 例 冷蔵室の場合

(冷凍室の場合は冷凍室ボタンで設定、ランプは共通)

1



● 現在の設定位置が点灯します。

2

### 好みの位置に合わせる

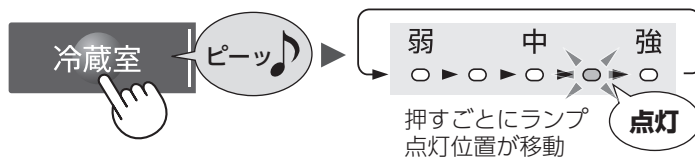

5秒後

設定完了



### 温度の目安

	弱	中	強
冷蔵室	「中」より約3~4℃高め	約2~5℃	「中」より約2~3℃低め
冷凍室(下)	「中」より約3℃高め	約-20℃~-18℃	「中」より約3℃低め

周囲温度30℃で、食品を入れずにドアを閉じ、温度が安定したときの庫内の中央下寄りの温度。

### お知らせ

- チルドケース・野菜室の温度は冷蔵室の温度調節に合わせて、製氷室・冷凍室(上)の温度は冷凍室(下)の温度調節に合わせて変動します。
- 微調節(17段階調節)もできます。(26ページ)

### 庫内温度を計るとき

- 冷蔵庫用温度計をご利用ください。(別売品 (29ページ))
- 食品温度に近い温度を示します。

測定範囲：約-30℃~約30℃

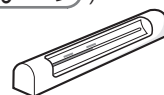

# 節電する (節電25)

ご購入時は、設定されていません。

## 冷蔵庫の使用状況に合わせて節電します

節電度合いを自動的に切り替え、  
最大、次の条件※のときに、約25%節電します。



- 庫内の温度を少し高めに設定します。
- 長時間ドア開閉がないと製氷を休止し、節電度合いを高めます。  
ドアを開閉すると、製氷は再開します。

※周囲温度35℃・温度調節「中」・新鮮冷凍「切」・食品を入れずにドアを閉じ、温度が安定し(左表)、製氷が休止したとき。  
節電効果は、使用環境(温度調節・周囲温度・ドア開閉頻度・食品の量など)により変わります。

	冷凍室(下)	冷蔵室	自動製氷
通常	約-20℃	約2~4℃	—
節電25	約-18℃	約3~5℃	ドア開閉がないと一時的に休止

設定



お知らせ

- 冷えがもの足りない、氷ができるのが遅いなどを感じたら、解除してください。

運転状況に合わせて、ドア表示パネルのランプが自動で変わります。

ドア表示パネルとランプの色	運転状況
	<b>オレンジ</b> 節電度合いが低い状態 急速な冷却運転 ・ ドア開閉が多いとき ・ おいそぎ製氷、おいそぎ冷凍、新鮮冷凍、熱いものの冷凍運転のとき 夏場など外気温が高いとき、ランプ表示はオレンジが続くことがあります。
	<b>緑</b> 節電度合いが高い状態 夜間やドア開閉が少ないときなど

- ドア表示パネルは、節電のため消灯します。冷蔵室ドアを開けるたびに点灯し、約30秒たつと消灯します。(2ページ)

解除

もう一度ボタンを押す (ランプ消灯)

### プラズマクラスター見守り運転について

「節電25」設定中は、プラズマクラスター運転を切っても、冷蔵室ドアを1分以上開けた後に、プラズマクラスター運転を自動的におこない、庫内をクリーンにします。約3分で終了します。

# プラズマクラスター

ご購入時は、設定されていません。

## プラズマクラスターイオンで庫内を清潔にします

設定

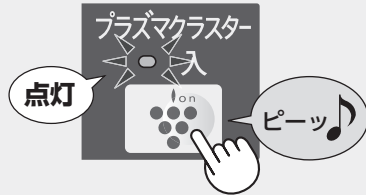

### お知らせ

- クリーンな冷気は全室を循環します。
- プラズマクラスターユニットは、交換の必要がありません。また、市販の脱臭剤と併用できます。

プラズマクラスター運転中は、庫内の運転ランプ、ドア表示ランプも点灯します。

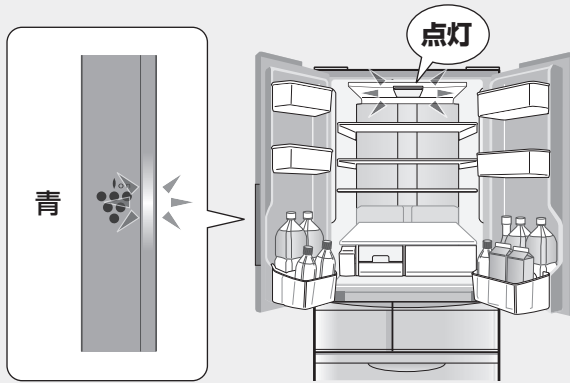

- ドア表示パネルは、節電のため消灯します。冷蔵室ドアを開けるたびに点灯し、約2分30秒(節電25設定時は約30秒)たつと消灯します。(2 ページ)

設定中は

解除

もう一度ボタンを押す (ランプ消灯)

### ナノ低温脱臭触媒がにおいを吸着します

- 冷気の通路にあり、操作、お手入れは不要です。
- 野菜室には直接冷気が出入りしないので、効果は及びません。

節電する / プラズマクラスター

# 冷凍モードを切り替える

冷凍モードを使いこなして上手に冷凍します

## 食品を凍らせるモード(2種類)

### おいそぎ冷凍

食品のおいしさを逃さないように、すばやく冷凍します。

### 熱いもの冷凍

あたたかい食品を冷凍します。

冷凍室(上)でおこないます。

## 食品の入れかた

冷凍室(上)のステンレストレーに置く  
食品があたたかい場合は、他の食品から5cm以上  
間をあけてください。

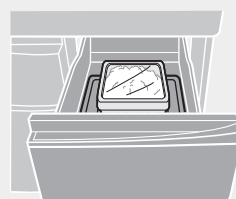

## 準備



### 熱いもの冷凍時

- 手で持てない温度(60℃以上)の食品を入れないでください。  
(他の食品を傷めたり、やけどや容器の変形の原因)
- カレーなど水分の多い食品は密閉容器やポリ袋に入れるか、容器にふたをしてください。(庫内に霜や露が付く原因)

## 設定

冷凍ボタンを押し、「おいそぎ」・「熱いもの」の  
いずれかを選ぶ



(図は「おいそぎ」の場合)



- おいそぎ冷凍・熱いもの冷凍を同時に選ぶことはできません。
- おいそぎ製氷中は、おいそぎ冷凍・熱いもの冷凍を選ぶことはできません。  
ランプは点滅後に消灯します。  
(おいそぎ製氷を解除するか、終了するのを待って選んでください)



## 終了

いずれも自動終了します(通常の冷凍に戻ります)

約1~4時間後に終了します。

### お知らせ

#### おいそぎ冷凍・熱いもの冷凍の 所要時間

- 周囲温度によって変わります。
- 自動霜取り中に設定した場合は、  
4時間以上かかることがあります。  
(自動霜取り後に、運転を始める  
ため)

## 解除

ランプが消えるまで  
ボタンを押す





# (おいそぎ・熱いもの・新鮮冷凍)

ご購入時は、設定されていません。

## 上手に保存するモード

### 新鮮冷凍

より低温で保存し、鮮度やうまみ成分を守ります。

- 運転中は、消費電力量が約10～30%多くなります。
- 約-23℃まで冷やします。  
(周囲温度30℃、食品なし、ドア開閉なしのとき。ドア開閉頻度や設置状態などの使用状況によって変動します)
- 自動霜取運転の直前や、ドア開閉後に急冷して、余分な温度上昇を防ぎます。

冷凍室(下)にはたらしません。

### 新鮮冷凍ボタンを押す

設定



### もう一度ボタンを押す

解除



## 上手なホームフリージング術

### 冷凍室(上)で



1

## 食品を凍らせる

生ものは、「おいそぎ冷凍」で、調理したもの(約60℃以下)は、「熱いもの冷凍」で凍らせます。

- 生ものは新鮮な材料を。
- 大きさ・厚みをそろえて。
- ラップやポリ袋で密封。

食品中のほとんどの水分は-1℃~-5℃の間に凍ります。-5℃までをよりすばやく冷やすことが上手な冷凍のコツです。

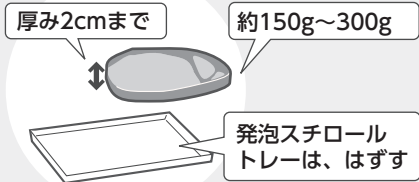

### 冷凍室(下)で



2

## "新鮮冷凍"で保存する

食品が凍結したら、冷凍室(下)に移動。

- 日付けを入れて。
- 保存期間は2カ月を目安に。  
冷凍保存でも食品の品質は低下します。



### チルドケースで



3

## 解凍はゆっくりと

- チルドケースでゆっくり解凍を。  
電子レンジでは、慎重に。  
とくに生ものは、完全に溶かすとうまみや栄養分が逃げてしまいます。

### 再冷凍は要注意!

完全に溶けてしまった食品は再び冷凍しない。味が落ち、衛生面でもよくありません。



冷凍モードを切り替える(おいそぎ・熱いもの・新鮮冷凍)

# 製氷のしくみ

**警告**

自動製氷機の機械部(貯氷ケース上方)に手を触れない

【けがの原因】

## 知っておいてください

給水タンクの水を送り、氷を作ります。

給水タンク.....	容 量	約1.0L
水を送る(給水).....	1回の給水量	約100mL (大サイズの場合は約230mL)
製氷皿.....	1回にできる氷の個数	約8個 (個数は変わることがあります)
氷を落とす(離氷).....	氷の形状	2種類が混ざっています。 

**浄水フィルター**

- 通常3~4年で交換してください。(別売品 [29ページ](#))
- 破れたり、臭いが気になるときも交換してください。

### 使用する水

- 水道水(60℃以下)をおすすめします。
  - 一度沸騰させた水・ミネラルウォーター・井戸水・浄水器の水などを使う場合は、給水タンクをこまめにお手入れしてください。(25ページ)  
(塩素消毒されていないので、雑菌・カビが繁殖しやすいため)
  - 次のものは使わないでください。  
(製氷不良や故障の原因)
- お湯

お茶

ジュース・  
清涼飲料水

### 満水検知について

- 検知レバーが氷の量を調べます。  
満水時は製氷を停止し、氷が少なくなると製氷を再開します。
- 
- 貯氷ケースにシャベルや食品を入れない。  
誤った満水検知や検知レバー破損などの原因になり、ケースが引き出せなくなります。
- シャベルはここへ

### 氷の白い部分・浮遊物

- 水に含まれるミネラル成分が、凍るときに固まり、白くなることがあります。  
ミネラル成分は、凍ると一部水に溶けない状態に変化するため、氷を溶かすと白い浮遊物だけが残りますが、異常ではありません。
- ミネラル成分が多いと発生しやすくなります。(硬度100mg/L以上の水など) 水道水も地域によってミネラル成分の量は異なります。

### 氷のとがった部分

氷には突起があります。  
これは製氷皿に設けた水路部分が氷の一部として残ったもので、氷により、鋭くとがった形をしていることがあります。

**ケガを防ぐため、次のことにご注意ください。**

- 氷を取り出すときや、ならすときは、シャベルをご使用ください。
- 口には直接入れないでください。

# 製氷する・製氷を止める

## 通常製氷 (ご購入時の設定)

1

全消灯を確認する

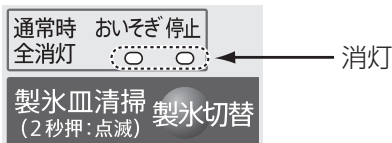

いずれかのランプが点灯しているときは、製氷切替ボタンを押して消灯してください。

2

給水タンクに水を入れる

水がこぼれないよう、水平に運ぶ。(傾けるとこぼれるため)

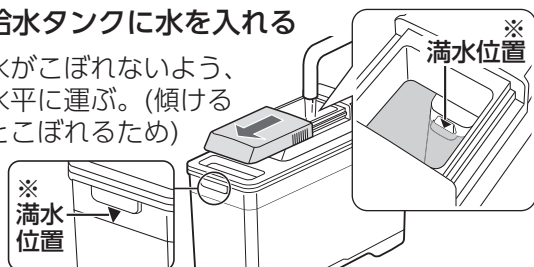

※満水位置より上に水を入れると、こぼれることがあります。

3

奥まで確実に押し込む

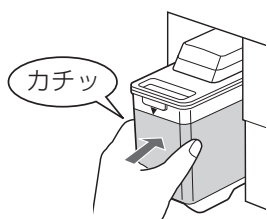

自動的に製氷をくり返す

4

氷を手前に寄せる

氷は奥側に落ちます。できた氷を手前に寄せると、より多くの氷を作ることができます。

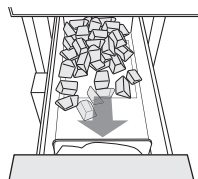

5

水を補給する

水は衛生上1週間を目安に入れ換えてください。



ご注意

- 強く製氷室ドアを開閉しない。冷凍室(下)に氷が落ちることがあります。
- 給水タンクを空のまま放置すると、うなるような動作音がすることがありますが、異常ではありません。

おたすけガイド 2

## 製氷停止

夜間や冬期に。冷凍室として使うときに。

1

「停止」を選ぶ



2

空にして日陰で乾かし、元に戻す

浄水フィルターは水洗いしてよく乾かす。

- 十分に乾かさないと、雑菌が繁殖しやすくなります。

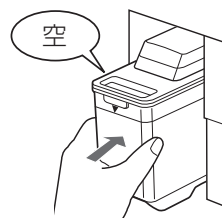

製氷停止後、冷凍室として使うとき

- 製氷停止から約5時間経過するまで食品を入れないでください。検知レバー破損のおそれがあります。(18ページ) (製氷停止しても、1度離氷動作をするため、製氷皿と検知レバーが動きます)

製氷を再開するとき

お好みの製氷モードを選ぶ (20ページ)

(図は「おいそぎ」の場合)

1

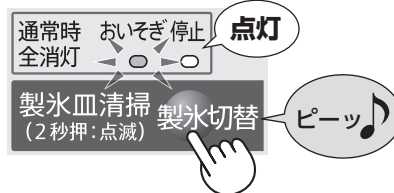

2

給水タンクを水洗いし、(25ページ) 水を入れて奥まで確実に押し込む

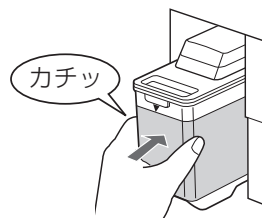

# 製氷モードを切り替える (通常・)

お好みの製氷モード設定をします

製氷モードは2種類 氷のサイズは2種類 (「標準」、または「大」) (右ページを参考に使い分けてください)		通常時 全消灯	おいそぎ 停止 ○ ○	大 ○	
		製氷皿清掃 (2秒押:点滅)		製氷切替 氷サイズ	
通常製氷	(標準)	ご購入時の設定。標準サイズの氷を作ります。		おいそぎ 停止 ○ ○	大 ○
	大	大きいサイズの氷を作ります。		○ ○	大 ☀
おいそぎ製氷	(標準)	通常モードと同じ氷を、より速く作ります。		おいそぎ 停止 ☀ ○	大 ○
	大	大きいサイズの氷を、より速く作ります。		☀ ○	大 ☀

## おいそぎ製氷

「おいそぎ」を選ぶ

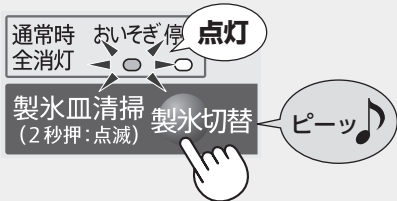

3回製氷後

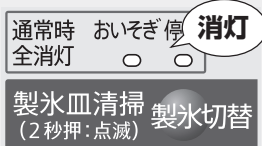

通常製氷に戻ります

貯氷ケースが満水の場合は、約1時間で戻ります。

## 大きい氷を作る

氷サイズボタンを押す



もう一度ボタンを押す。(ランプ消灯)

### お知らせ

- おいそぎ冷凍、または熱いもの冷凍中は受け付けません。自動的に「停止」に設定されます。(おいそぎ冷凍、または熱いもの冷凍を解除するか、終了するまで待つて選んでください)

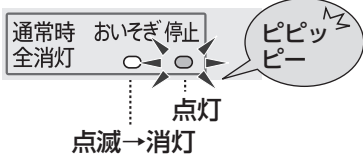

# おいそぎ・大)

## 製氷モードの使い分け

大きく溶けにくい氷が大活躍！

- お料理の下ごしらえのあら熱取りに。
- 水筒(広口)に入れて保冷用に。



通常 大



通常よりも早く氷がほしい！

- たくさん氷がほしい夏場などに。
- 突然の来客時などに。



おいそぎ または  
おいそぎ 大

### ■ モードにより、製氷にかかる時間が異なります。

(周囲温度30℃・温度調節「中」・節電25「切」・ドア開閉なしのときの目安)

モード	1回(約8個)の製氷時間
通常	約2時間
通常大	約3時間30分
おいそぎ	約1時間20分
おいそぎ大	約2時間

### ■ 氷サイズにより、満氷を検知する氷の数が異なります。(18ページ)

(氷の落ちかたや給水量のばらつき、標準氷と大きい氷の混在により、下記個数は変動します)

標準	約40～64個 (約88～104個)
大	約24～32個 (約40～48個)

- ( )内は、できた氷を手前に寄せて、製氷を続けたとき



#### お知らせ

- 「大」設定時は、自動製氷機の動作音が長くなり、氷の落下音が大きくなります。
- 「大」設定時に「停止」を選択すると、製氷は停止しますが「大」のランプは消えません。
- 給水タンクの水量が減ると、「大」設定時でも大きい氷ができないことがあります。

#### モードを切り替えた直後の氷について

- 切り替え後1回目にできる氷は、切り替え前のサイズです。(切り替え時に製氷途中の氷が製氷皿に残っているためです)
- 切り替え後2回目にできる氷から切り替わります。

#### 次のとき、製氷時間がより長くなります

- 設置直後。(庫内が冷えるまでに時間がかかるためです) 通常製氷で6～8時間、夏場など暑いときは24時間以上かかります。
- 夏場など室温が高い。
- 冬場など冷却運転時間が少ない。
- 食品を多量に入れた。
- 自動霜取り中。
- ドア開閉が多い。
- 製氷を再開した直後。
- 節電25設定中。

# 製氷皿清掃

使いはじめや冷蔵庫をしばらく使用していなかったときに。

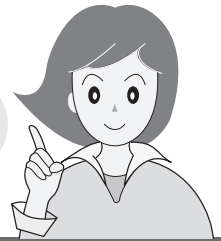

製氷皿やパイプを自動洗浄します (はずして水洗いできません)

準備するもの：タオル1枚

1

水を入れセットする

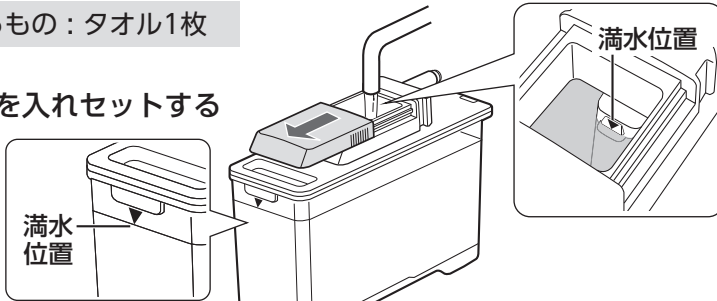

2

貯氷ケースを空にする  
タオルなどを敷き、製氷室ドアを閉める

タオルで吸い取らないと、ケースを取り出すときに水がこぼれます。

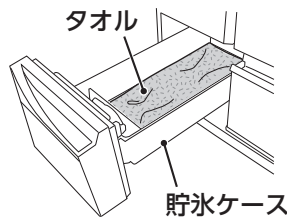

3

2秒以上押す

(最初にピーッと鳴るがそのまま押し続ける)



約40秒(ピーッと鳴るまで)

給水タンクから製氷皿に給水

4

ランプが消えたらもう一度、2秒以上押す



約40秒(ピーッと鳴るまで)

製氷皿から貯氷ケースに排水

終了後

ランプが消えたら、ゆっくり製氷室を開ける  
貯氷ケースをはずし、タオルを取り出す

貯氷ケースは、柔らかいスポンジで水洗いし、水気を拭き取って取り付ける。

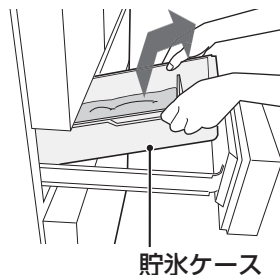

- 清掃後、貯氷ケースに排水されます。
- 1回の清掃での排水量は、設定されている氷のサイズにより異なります。  
標準：100mL  
大：230mL  
(ご購入時は標準サイズ)
- タオルは2枚以上入れない。(動作不良の原因)

- 動作中は、製氷室ドアを開けない。

- 終了後は、通常製氷に戻ります。
- 氷サイズの設定は変わりません。

# お手入れ

## 警告

本体や庫内に水をかけない

【漏電・感電の原因】

### ドア・本体

○ めるま湯、またはうすめた  
中性洗剤(食器用洗剤)を  
使い柔らかい布で拭く



- 中性洗剤を使ったら必ず水拭きをし、洗剤を拭き取る。さらにかから拭きする。(中性洗剤を原液で使ったり、拭き取りが不十分だと、プラスチック部分が割れることがあります)

✕ 次のものは使わないでください。  
(表面や、プラスチック部分の変色、変形、傷付き、割れの原因)



樹脂を傷める  
おそれのある  
もの

### ドア表示パネル・ 操作パネル

から拭きする。

### ドアパッキン

汚れやすいのでこまめにお手入れを。  
冷蔵室、野菜室は念入りに。

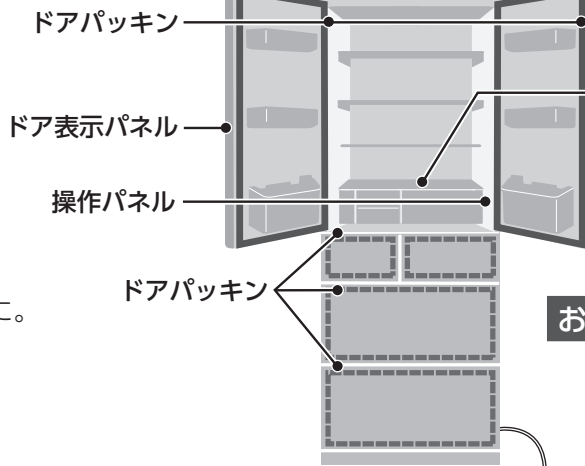

固定棚は、はずせません

棚の汚れは、その都度拭き取ってください。

### お手入れ前に抜く



- プラグを抜いたら、5分間差し込まない。(故障の原因)

### 年に1度 脚まわり・ 背面・床・ 壁面

ほこりを長期間放置していると、壁などが変色することがあります。

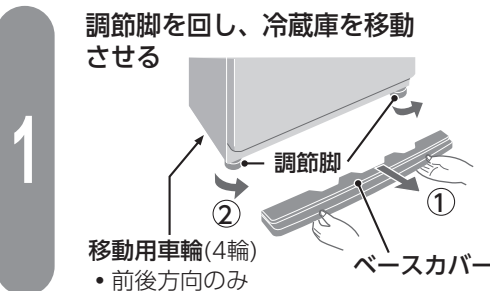

### 汚れ、ほこりを取り除く

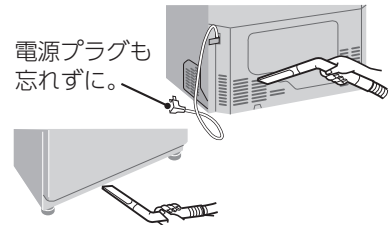

### ご注意

- むれびきんは、かたくしぼる。(水分がすき間に入り、電気部品の故障の原因)
- 食用油やかんきつ類の果汁が付いたら、拭き取る。(プラスチックの割れ・変色の原因)

# 庫内部品のお手入れ

はずして洗う  
(使える洗剤 (23 ページ))

## 棚

はずしかた

① 手前を持ち上げながら図の位置まで引き出す。

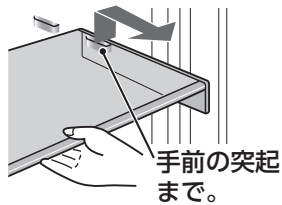

② 斜め下方向に倒し、取り出す。

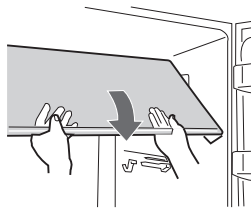

取り付けかた

棚の奥側を手前の突起の上に置き、水平に押し込む。

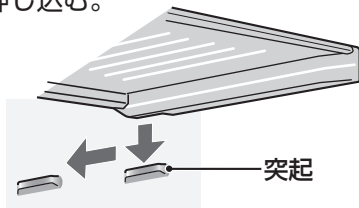

## 折りたたみトレイ

はずしかた

① 手前を少し持ち上げて押し込む。

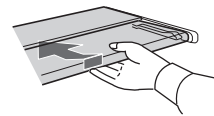

② 持ち上げてはずす。

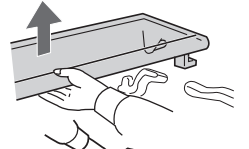

③ 2枚の棚をはずす。

① いっぱいまで引く。  
② 矢印の向きにはずす。

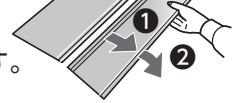

取り付けかた

① 前部分を後部分にはめ込む。

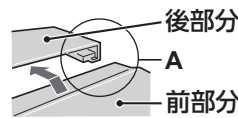

② 左右の突起を図のようにはめる。

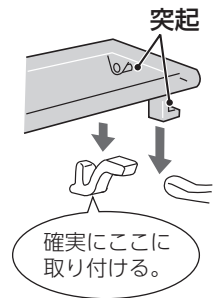

## ポケット類

はずしかた

底面を左右交互にたたきながら、持ち上げてはずす。

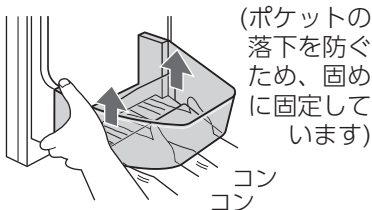

取り付けかた

ふたつの突起にはめ込む。

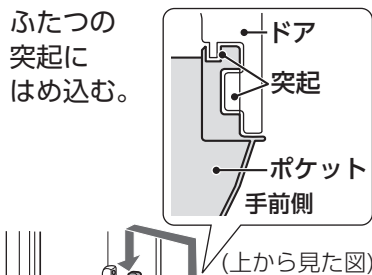

## 引き出しケース類

はずしかた

冷凍室 ① ドアを引き出す。  
製氷室 ② ケースを取り出す。

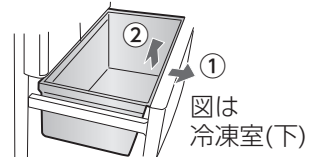

野菜室 ① ドアを少し持ち上げさらに引き出す。  
持ち上げすぎるとドアがはずれます。  
② ケースを取り出す。

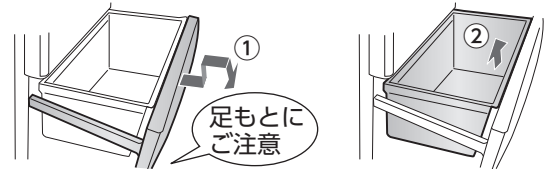

取り付けかた

● 冷凍ケース(小)は "まえ" 表示を手前に。

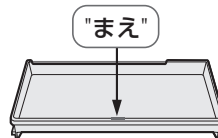

● 野菜室うろおいシールボックス

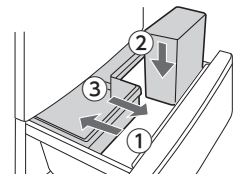





動画でも確認できます

<http://www.sharp.co.jp/support/visualguide/index.html>

## 給水タンク

① レバーをはずして、ふたをはずす。

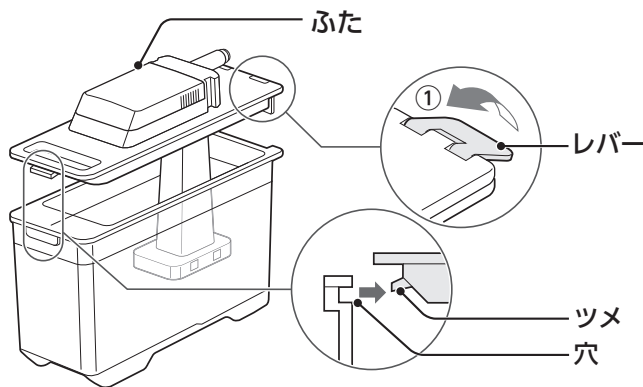

② 矢印の方向へ回し、フィルターケースを引き抜く。

③ 浄水フィルターをはずす。

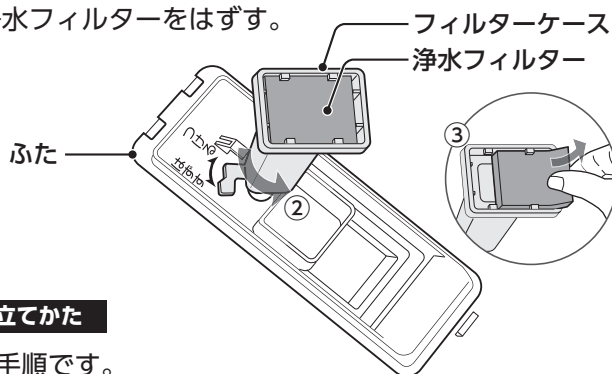

組み立てかた

逆の手順です。

分解・組立のしかた

週に1度

お手入れ

水あかの発生や雑菌の繁殖を抑えるため、こまめにお手入れを。

汚れがひどいときは、中性洗剤(食器用洗剤)を使って洗う。洗剤はよく洗い流してください。

### 浄水フィルター

洗剤類を使わず、水洗いしてください。

● 折り曲げたり、棒でつついたりしない。また、もみ洗いしない。

フィルターに付着し、浄水効果減少の原因。



こんな部品がはずれたら

## 引き出し式ドア

● 冷凍室(上)・製氷室

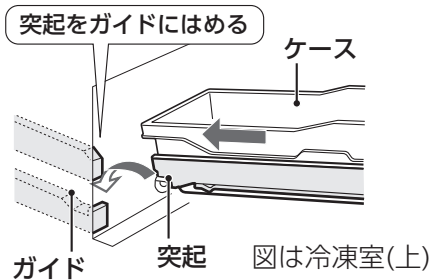

● 冷凍室(下)・野菜室

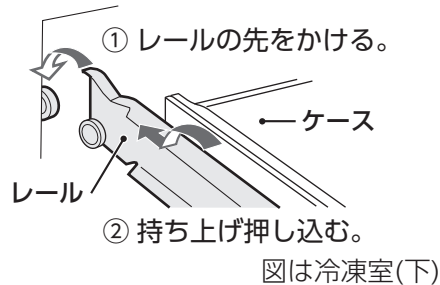

## パッキン類

● ドアパッキン(全室) 押し込む

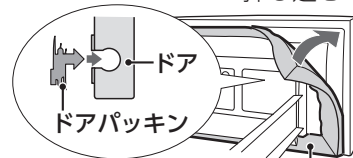

図は製氷室

ドアパッキン

● ホジョパッキン(製氷室、冷凍室(下)のみ)

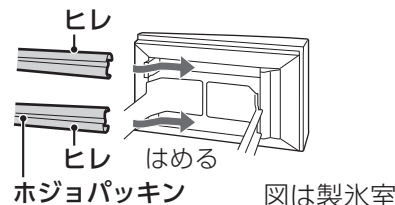

図は製氷室

庫内部品のお手入れ

ご注意

- 食品を入れたまま、部品をはずさない。(部品や食品を落とすと、けがの原因)
- ケース類に塗布している潤滑剤(シリコンオイル)を拭き取らない。(滑りを良くするためのもので、食品衛生法に適合しています)
- プラスチック部品はゆっくりはずし、落としたり強い衝撃を与えたりしない。(ひびや割れ、傷の原因)
- 棚は裏返して取り付けない。(不安定になり、けがの原因)

# こんなときは

## こんなとき

冷蔵室／  
冷凍室(下)の温度  
を微調節する  
(温度微調節)

## こうしてください

冷蔵室／冷凍室(下)の温度を微調節(17段階)できます。

**設定**(冷蔵室の場合)…冷凍室の場合は「冷凍室」ボタン  
「冷蔵室」ボタン①を押しながら「冷凍」ボタン②も押し、  
そのまま3秒以上押す。(最初にピーッと鳴るが、押し  
続ける)

●点灯位置が「中」に戻ります。

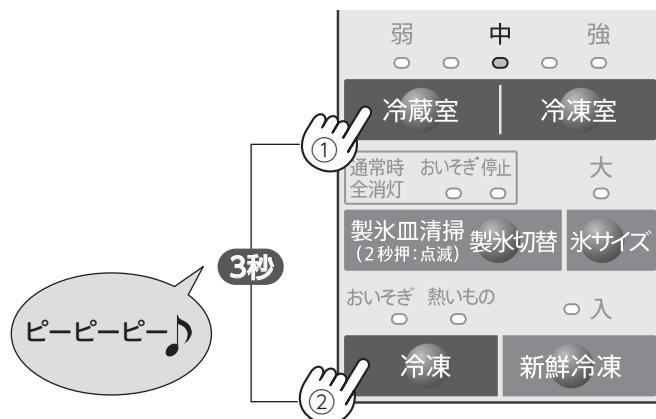

「冷蔵室」ボタンでお好みの位置に合わせる。(右表参照)

●5秒後ランプ消灯(設定完了)

**解除**…上記①～②をもう1度おこなう。

○ 消灯 ● 点灯 ● 点滅

調節位置	弱	中	強
1	○	○	○
2	○	●	○
3	○	●	○
4	○	●	○
5	○	○	○
6	○	○	○
7	○	○	○
8	○	○	○
9	○	○	○
10	○	○	○
11	○	○	○
12	○	○	○
13	○	○	○
14	○	○	○
15	○	○	○
16	○	○	○
17	○	○	○

結露防止ヒーター  
を弱くする  
(結露防止  
ヒーター「弱」)

ドアの合わせ面の露付きを防ぐヒーターです。湿度が低いときは、ヒーターを弱くすると節電になります。

### 設定

「新鮮冷凍」ボタンを5秒以上押す。  
(最初にピピッと鳴るが、そのまま押し続ける)

3段階から選べます。レベル3が最も節電できます。

上記の操作をくり返すと、次のように変わります。

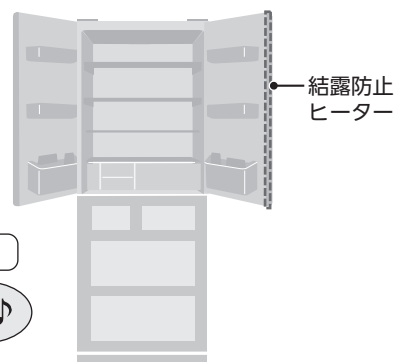
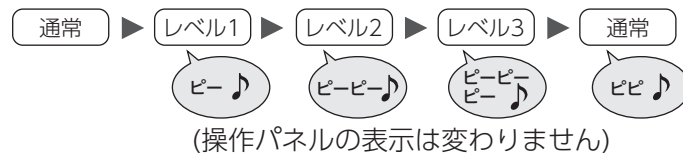

ドア開閉時の  
パネル点灯を  
停止する  
(ドア表示パネル  
消灯)

ドア表示パネルの消灯設定ができます。

### 設定

「」ボタンを5秒以上押す。  
(最初にピーッと鳴るが、そのまま押し続ける)

●パネル表示が消えます。

**解除**…上記と同じ操作をする。

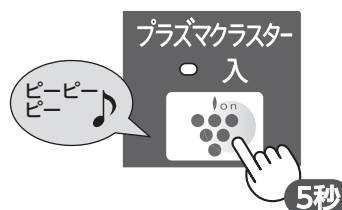

## こんなとき

## こうしてください

### 製氷皿を空にする

- ① 給水タンク・貯氷ケースを空にする。
- ② 貯氷ケースにタオルなどを敷き、製氷室ドアを閉める。
- ③ 「製氷切替」ボタンを2秒以上押す。  
(最初にピーッと鳴るが、そのまま押し続ける)
- ④ 約40秒後、終了音が鳴ったら貯氷ケースの水、または氷を捨てる。

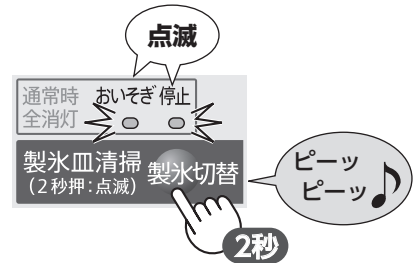

### 長期間使わない

- ① 製氷皿を空にする。(上記①～④)
- ② 電源プラグを抜き、アース線ははずす。
- ③ 庫内を清掃し、2～3日ドアを開け乾燥させる。(においやカビを抑えるため)

### 停電

- 庫内温度が上がらないよう、食品の追加保存とドアの開閉を控えてください。
- 再通電時は次のようになります。

項目	再通電時の状態
節電25・プラズマクラスター・製氷の運転のしかた(おいそぎ製氷を除く) 新鮮冷凍・氷サイズ・ドア表示パネル消灯設定・温度調節(微調節含む)	設定を保持
おいそぎ冷凍・熱いもの冷凍・結露防止ヒーター「弱」・おいそぎ製氷・製氷皿清掃	設定を解除

### 移動・運搬する(引っ越し)

- ① 製氷皿を空にする。(上記①～④)
- ② 電源プラグを抜き、アース線ははずす。
- ③ ベースカバーをはずし、調節脚を上げる。 (6ページ)
- ④ 通路に保護シートや毛布などを敷く。
  - 床の傷付きを防ぎます。
  - 冷蔵庫内部の蒸発皿に水が残っていると、床を汚すことがあります。
- ⑤ 背面上と底面の移動用取っ手を持って運ぶ。

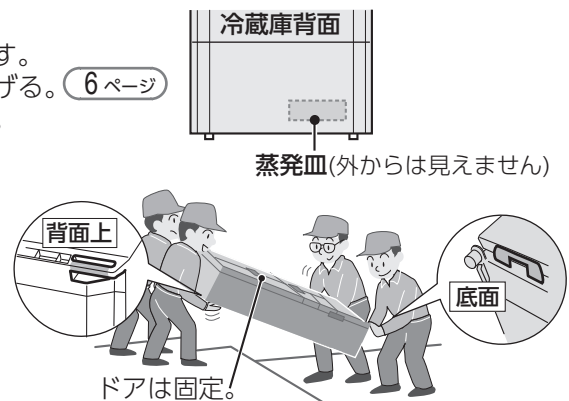

#### ご注意

#### 移動用車輪について

- フローリングなど柔らかい床の上では使わない。床に傷が付くことがあります。
- 横方向への移動はできません。

移動用車輪(4輪)



#### 横積みをしてはいけない

- 機械部(圧縮機など)の故障で冷えなくなることがあります。



- 電源は設置後すぐに差し込んでも大丈夫です。

# 保証とアフターサービス

## 修理を依頼されるときは

### 出張修理

よくあるご質問

- 「おたすけガイド」(巻末)や「よくあるご質問」を調べてください。  
[http://www.sharp.co.jp/support/refrigerator/doc/point\\_use.html](http://www.sharp.co.jp/support/refrigerator/doc/point_use.html)
- それでも異常があるときは使用をやめて、必ず電源プラグを抜いてください。
- お買いあげの販売店に下記をお知らせください。



- 品名：冷凍冷蔵庫・形名：(保証書に記載の形名)
- お買いあげ年月日・故障の状態(具体的に)
- ご住所(付近の目印も合わせてお知らせください)
- お名前・電話番号・ご訪問希望日

### 便利メモ お買いあげの際に記入されると便利です。

販売店名  
電話 ( ) -  
お買いあげ日 年 月 日

## 保証期間中

- 修理に際しましては保証書をご提示ください。保証書の規定に従い修理いたします。

## 保証期間が過ぎているとき

- 修理すれば使用できる場合には、ご希望により有料で修理いたします。

## 修理料金

- 下記内容で構成されています。

技術料	故障した製品を正常に修復するための料金。
部品代	修理に使用した部品代金。
出張料	製品のある場所へ技術者を派遣する場合の料金。

## 保証書(別添)

- お買いあげ日など所定の記入事項をお確かめいただき、内容をよくお読みの後、大切に保存してください。なお、食品の補償など製品の修理以外の保証はいたしかねます。
- 保証期間：お買いあげ日から本体は1年間、密閉機械部分(保証書に記載)は5年間です。
- 本品は家庭用冷凍冷蔵庫です。業務用に使用した場合や食品以外のものを入れた場合、製品の故障および入れた物品の補償はいたしかねます。

## 補修用性能部品の保有期間

- 当社は冷凍冷蔵庫の補修用性能部品(製品の機能を維持するために必要な部品)を製品の製造打切後、9年保有しています。

## 廃棄時のご注意

2001年4月施行の家電リサイクル法では、お客様がご使用済みの電気冷蔵庫を廃棄される場合は収集・運搬料金と再商品化等料金をお支払いいただき、対象品を販売店や市町村へ適正に引き渡すことが求められています。

## お客様ご相談窓口のご案内

修理・使いかた・お手入れ・お買い物などのご相談・ご依頼、および万一、製品による事故が発生した場合は、**お買いあげの販売店、または下記窓口にお問い合わせください。**  
ファクシミリ送信される場合は、製品の形名やお問い合わせ内容のご記入をお願いします。

※弊社では、確実なお客様対応のため、フリーダイヤル・ナビダイヤルサービスをご利用のお客様に「発信者番号通知」をお願いしています。  
発信者番号を非通知に設定されている場合は、番号の最初に「186」をつけておかけください。



### いつでも便利なWebサービス【シャープオンラインサポート】

ご質問やお困りごとは、気軽にアクセス、しっかりアシスト!

シャープ お問い合わせ   
<http://www.sharp.co.jp/support/>

スマートフォンや  
携帯電話はこちら



インターネットから修理のお申し込みや進捗確認も24時間サポート

シャープ 修理相談   
<http://www.sharp.co.jp/support/repair.html>

スマートフォンや  
携帯電話はこちら



### 使用方法のご相談など【お客様相談室】

受付時間 (年末年始を除く) ●月曜～土曜：9:00～18:00 ●日曜・祝日：9:00～17:00

固定電話、PHSからは、フリーダイヤル

**0120 - 078 - 178**

携帯電話からは、ナビダイヤル

**0570 - 550 - 449**

■フリーダイヤル・ナビダイヤルをご利用いただけない場合は…

電話	FAX
<b>06 - 6792 - 1582</b>	<b>06 - 6792 - 5993</b>
〒581-8585 大阪府八尾市北亀井町3丁目1番72号	



### 修理のご相談など【修理相談センター】

受付時間 (年末年始を除く) ●月曜～土曜：9:00～20:00 ●日曜・祝日：9:00～17:00

固定電話、PHSからは、フリーダイヤル

**0120 - 02 - 4649**

携帯電話からは、ナビダイヤル

**0570 - 550 - 447**

■フリーダイヤル・ナビダイヤルをご利用いただけない場合は…

電話	FAX
<b>06 - 6792 - 5511</b>	<b>06 - 6792 - 3221</b>
〒581-8585 大阪府八尾市北亀井町3丁目1番72号	

- お電話は番号をよくお確かめのうえ、お間違いないようにおかけください。
- 所在地・電話番号・受付時間などについては、変更になることがあります。(2016.03)

### QRコードについて

スマートフォンやタブレット端末のバーコードリーダーで読み取ってください。  
(読み取れない場合は近傍に表記のアドレスを直接入力してください)  
誘導されるサイトおよび動画の視聴は無料ですが、通信料金はおお客様のご負担になります。  
QRコードは株式会社デンソーウェーブの登録商標です。

### 愛情点検



長期ご使用の場合は冷蔵庫の点検を!  
こんな症状はありませんか?

- 電源コードやプラグが異常に熱くなる。
- 電源コードに深いキズや変形がある。
- さわるとピリピリ電気を感じる。
- コゲ臭いにおいがしたり、運転中に異常な音や振動がする。
- その他の異常や故障がある。

これらの症状のときは、使用を中止し、必ず販売店に点検をご依頼ください。点検・修理に要する費用は販売店に、ご相談ください。

# 仕様

機種名		SJ-XF44B	SJ-XF47B
電源	定格電圧・定格周波数	100V・50/60Hz共用	
電動機の定格消費電力(W)		50/60Hz : 95/95	
電熱装置の定格消費電力(W)		163	163
消費電力量		冷蔵室ドア内側の品質表示銘板に表示	
外形寸法 (mm) <sup>※1</sup>	幅	650	650
	奥行	705	705
	高さ	1745	1820
質量(重量)(kg)		79	83
定格内容積 (L) <sup>※2</sup>	全内容積	430	455
	冷蔵室	216<166>	241<186>
	うち、チルドケース	<12>	<12>
	冷凍室/上(ツースター)	26<15>	26<15>
	冷凍室/下(フォースター)	86<56>	86<56>
	製氷室(ツースター)	20<6>	20<6>
野菜室		82<53>	82<53>

※1

調節脚・ハンドルを含まない。  
(家庭用品品質表示法による)

※2

- ・定格内容積はJIS C 9801-3:2015に基づき、庫内の温度制御に必要でない部品(棚やケースなど)をはずした状態で算出しています。
- ・( )は消費電力量測定における各室の区分を示します。区分はJIS C 9801-1:2015および9801-3:2015に定められています。
- ・〈 〉は食品収納スペースの目安です。JIS C 9801-3:2015に基づき、庫内部品を、下記の位置に配置して算出しています。

		XF44B	XF47B
冷蔵室	小物ポケット(上側)	上段	下段
	小物ポケット(下側)	上段	中段
	棚(上側)	下段	
	棚(下側)	下段	
	折りたたみトレイ	引き出す	

■冷凍室の性能 日本工業規格(JIS C 9607:2015)の規定による。

	冷凍室(上)・製氷室	冷凍室(下)
性能を表す記号	☆☆(ツースター)	☆☆☆☆(フォースター)
冷凍室内の負荷(食品)温度	-12℃以下	-18℃以下
市販冷凍食品の保存期間の目安	約1ヵ月	約3ヵ月

## 別売品

お求めはお買いあげの販売店へ(型番・希望小売価格は変わることがあります。お買いあげの販売店でお確かめください)

	型番	希望小売価格(2016年5月現在)	参照ページ
転倒防止用ベルト(2本セット)	201 939 0064	2,000 円+税	4ページ
アース線(長さ 約2.9m)	210 536 0132	400 円+税	4ページ
床保護プレート「しーとこ」(4枚セット)	ST0001	2,430 円+税	6ページ
冷蔵庫用温度計	201 939 0078	1,400 円+税	13ページ
浄水フィルター	201 337 0093	800 円+税	18ページ

■自動霜取りについて 冷却器(外からは見えない)に付いた霜は定期的に溶かされ、蒸発皿にたまり、放熱器などの熱で蒸発します。

■取扱説明書について 当商品は日本国内向けであり、日本語以外の取扱説明書はありません。  
This model is designed exclusively for Japan. The manual is in Japanese only.

みんなで家電リサイクル、つくろう循環型社会

- ・再資源化のため、おもなプラスチック部品には材料名を表示しています。
- ・この取扱説明書は再生紙、および植物油インキを使用しています。



## 食品が凍る

### 食品の入れかたは？

- 水気の多い食品は、冷気の吹出口からはなして温度が低いため、凍ることがあります。

●部：吹出口

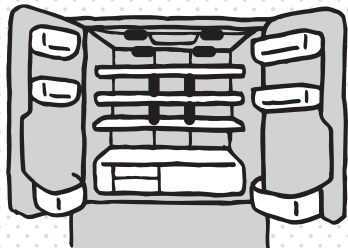

### 設定は？

- 温度調節を「強」に設定していませんか？  
「中」にして様子を見ます。

13ページ

### こんなときも

- 冷凍室が「強」のときは、冷蔵室や野菜室も冷え過ぎることがあります。
- 周囲温度が低いときは(5℃以下)、「弱」でも凍ることがあります。

給水タンクの水が凍ってしまったら…

冷蔵室が冷え過ぎると、底に残った水が凍ることがあります。給水口から水を入れ、溶かしてください。



ふたを無理に開けない

## 庫内のにおいが気になる

庫内についたにおいは、かたくしぼったぬれ布きんで、拭いてください。

- ナノ低温脱臭触媒は、すべてのにおいを取り除くことはできません。(15ページ)
- 次のような食品には、ラップ・容器で密封することをおすすめします。

においが移りやすい	においを移しやすい
<ul style="list-style-type: none"> <li>牛乳</li> <li>豆腐 など</li> </ul>	<ul style="list-style-type: none"> <li>らっきょう</li> <li>たくあん</li> <li>ぎょうざ など</li> </ul>

プラズマクラスターのはたらきで発生する、オゾンのおいがすることがあります。オゾンの濃度はごくわずかで、人体に影響のない程度の量です。また、すぐに分解するため充滿することはありません。

## 庫内がぬれている

- 給水タンクの満水位置より上に入れると庫内に水がこぼれることがあります。

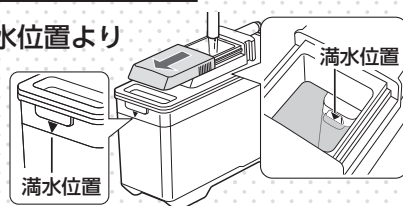

## 床がぬれている

- 冷蔵庫内部の蒸発皿から、水がこぼれることがあります。冷蔵庫を移動する場合は、保護シートを敷いてください。

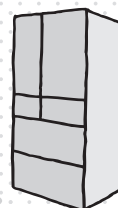

## 部品の形状(スジやくぼみ)が気になる

次のものは生産上の不良ではありません。安心してお使いください。

- プラスチック部品の、ひびや傷のようなスジ。

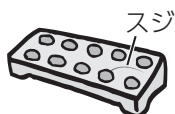

樹脂材料の合流箇所や、金型の接合部が、スジのように残ったもの。

- ドア内側の小さな穴。

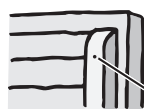

断熱材発泡工程に必要な穴。(すべてのドアに数カ所ずつ)

小さな穴

- プラスチック部のくぼみ。

樹脂材料の収縮によりできるくぼみ。

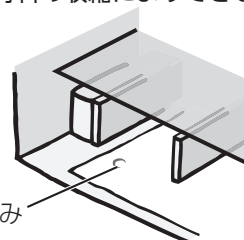

(チルドケースなどをはずした状態)

# 操作パネル

## ドア表示パネルや操作パネルの点灯位置が次々と移動している

- 店頭展示用の設定です。電源投入後5分以内の場合は、庫内灯(LED)も点滅しています。設定を解除してください。

店頭展示用設定の解除方法：  
冷蔵室と製氷室のドアを開け、  
「冷凍」ボタンを5秒以上押す。



## 熱いもの冷凍・おいそぎ冷凍・おいそぎ製氷が設定できない

- 同時に設定できません。動作中のモードを解除するか、終了するのを待ってください。(16,20 ページ)

## 温度調節ランプが同時に点滅している

- 放熱用ファンモーター(外からは見えない)の故障です。修理を依頼してください。
- 冷却運転は続けますが、冷えが悪くなる場合があります。
- 修理が終わるまで、表示は戻りません。温度調節は可能です。



# ドア

## ドアを閉めると他のドアが開く

- 閉めた風圧で一瞬開くことがあります。

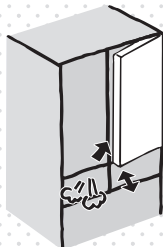

## 左右のドアがずれている

- 調節脚で調整してください。(7 ページ)

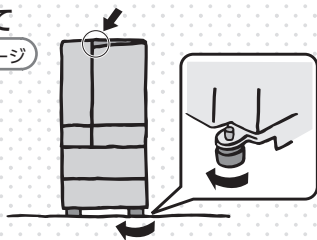

## 冷凍室ドアを開けるとこすれる音がる

- 数回開閉して氷を落としてください。ローラーに付いた露が凍ったことによるものです。



## ドアの閉まりが悪い

### 食品の入れかたは？

#### 冷蔵室

- 食品のはみ出しはありませんか？
- 市販の整理ケースやポケットが、棚に当たっていませんか？  
整理して収納してください。

#### 野菜室

- 食品のはみ出しはありませんか？  
野菜がケースを押し上げたりしていませんか？  
ケースの高さ以内に収納してください。

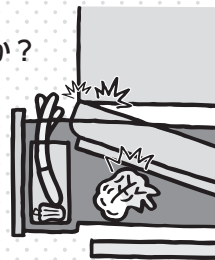

#### 冷凍室

- 冷凍室の奥に食品が落ちていませんか？  
冷凍ケースをはずして取り除いてください。(24 ページ)

### オートクローズ機構について 冷蔵室

わずかに開いた状態からは、自然に閉まらないことがあります。手で閉めてください。

## 氷ができない

### 設置直後なら・・・

氷は庫内が冷えてから作り始めます。  
庫内が冷えるまでに時間がかかるため、最初の氷ができるまで、次の時間がかかります。

- 通常 6～8時間
- 夏場など暑いとき 約24時間以上

### 設定は？

- 製氷を「停止」に設定していませんか？  
お好みの製氷モードに切り替えてください。(20 ページ)

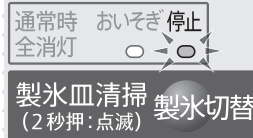

### 製氷のしかたは？

- 給水タンクに水は入っていますか？  
満水位置まで入れてください。
- 給水タンクは、正しく取り付けられていますか？  
カチッと音がするところまで、押し込んでください。
- 食品は冷凍室へ、シャベルは所定の位置に  
貯氷ケースに氷以外を入れないでください。

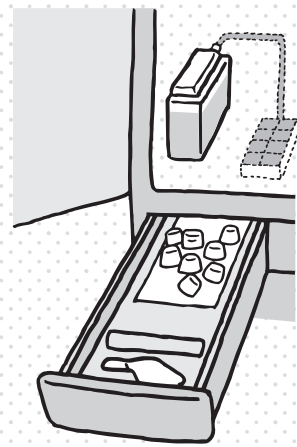

以上の確認をしても製氷しないときは、「製氷皿清掃」(22 ページ) の操作をした後、約半日様子を見てください。

## 氷の形や色が気になる

- ✓ 突起がある氷 (18 ページ)  
製氷皿の水路の形が残ったものです。
- ✓ 白い部分、浮遊物が残る氷 (18 ページ)  
水に含まれるミネラル成分が、凍るときに固まり、できたものです。
- ✓ 穴がある氷  
氷の中の気泡が重なり合い、大きくなったものです。
- ✓ 小さな氷やつながった氷
  - ・給水する前後にできることがあります。
  - ・長期間の貯氷で、自然に小さくなったり丸くなったり、くっついたりすることがあります。  
くっついた氷はシャベルで離してください。
- ✓ 氷のかけら  
氷の突起や角が、かけたものです。  
気になる場合は、シャベルで取り除いてください。



## 冷凍室(下)に氷が落ちている

製氷室ドアを強く開閉すると、冷凍室(下)に氷が落ちることがあります。



## 氷ができるのが遅い

➡ 冷えない・冷えが悪い 3 もご確認ください。

### 設定は？

- 「節電25」を設定していませんか？ (14 ページ)  
解除して様子を見ます。  
「節電25」を設定していると、  
製氷に時間がかかります。



- 製氷モードによって氷ができる時間が異なります。
  - 「通常」 約2時間
  - 「通常/大」 約3時間30分

他にも、こんなときは製氷に時間がかかります。

- ・製氷を再開させた直後
- ・多量の食品を入れたとき
- ・冬場など冷却運転時間が少ないとき
- ・夏場など室温が高いとき
- ・ドア開閉が多いとき
- ・給水タンクに水を入れた直後
- ・自動霜取り中

## 氷の量が少ない

- 貯氷ケースの奥側にたまった氷は、手前に寄せて  
氷が奥側にたまると検知レバーが満水と検知し、  
貯氷量が少ない状態でも製氷を停止することが  
あります。



## 製氷皿清掃できない(排水しない)

➡ 操作のしかた (22 ページ)

- 給水タンクには水を  
満水位置まで入れてください。
- 給水タンクはカチッと音がするところまで  
しっかり押し込んでください。
- 貯氷ケースは空に  
食品やシャベルは取り除く。  
氷も取り除く。

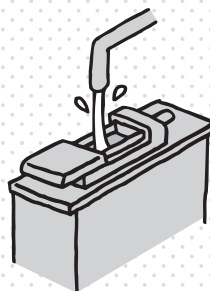
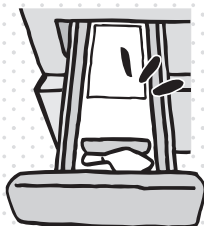

## 氷がにおう

- 給水タンクを洗うときは、  
洗剤類をよくすすいで  
(浄水フィルターには、洗剤類を使わないで  
ください。フィルターに付着し、浄水効果  
が減少します)
- 長期間貯氷すると、食品のにおいが氷に  
移ることがあります。

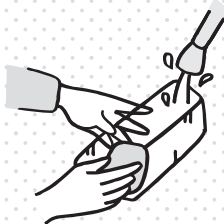

### 日頃からご注意を！

- ・給水タンクの水は  
1週間を目安に交換を
- ・浄水フィルターは、3~4年を  
目安に交換を  
破れたり臭いが気になるとき  
も交換してください。(18 ページ)

# 問い合わせの多い症状

## 冷えない・冷えが悪い

設置直後なら・・・

・操作パネルの点灯位置が次々と移動している？

いいえ

はい

店頭展示用の設定になっているため、冷えません。解除してください。 **6**

もう少しお待ちください。電源を入れてから庫内が冷えるまで、右の時間がかかります。

●通常 2～3時間

●夏場など暑いとき 約10時間以上

日頃からご注意を！

- ・食品を詰めすぎない
- ・ドアの開閉を減らす
- ・ドアはきちんと閉める

## 設置のしかたは？

・放熱スペースはありますか？

冷蔵庫は放熱するため、周囲にすきまが必要です。 **6 ページ**

・風通しのよい場所へ

直射日光や、エアコンなどの暖気(熱源)が届かない所に設置してください。とくに夏場などの周囲温度が高いときは、冷却力が低下することがあります。

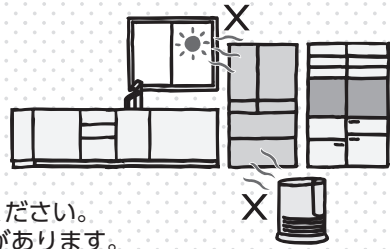

## 食品の入れかたは？

### 冷蔵室

・吹出口、吸込口を食品でふさいでいませんか？

・熱い食品は冷まして

庫内の温度が上がり、冷却力が低下します。

### 冷凍室

・アイスクリームは冷凍室(下)に

冷凍室(上)は、冷凍室(下)より約 1～3℃ 高めです。

夏場などの暑いときは、アイスクリームがやわらかくなることがあります。

・冷凍室の奥に食品が落ちていませんか？

冷気の吸込口をふさいでいることがあります。冷凍ケースをはずして、食品を取り除いてください。

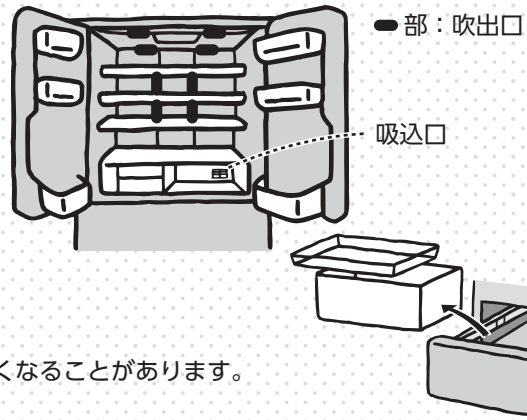

## 設定は？

・「節電25」を設定していませんか？



解除して様子を見ます。 **14 ページ**

「節電25」設定時は、庫内温度がやや高めになります。

・温度調節を「弱」に設定していませんか？



「中」～「強」に変更します。 **13 ページ**

「弱」は庫内温度がやや高めです。

冷凍室を「強」にすると、冷蔵室の温度も低めになることがあります。その場合は、冷蔵室を「弱」にしてください。

## 冷蔵庫の側面が熱い

異常ではありません。

冷蔵庫は庫内を冷やすために、側面から熱を外へ逃がしています。側面には熱を逃がすためのパイプが通っており、約50～55℃になることもあります。特に夏場は長く手を触れることができないくらい熱くなりますが、内部の断熱材や表面の塗装が発火することはありません。

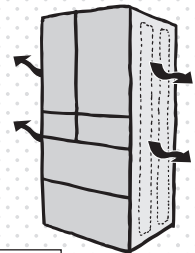

## 電源はいつ入れる？いつ抜く？

設置直後は？

すぐに電源を入れても大丈夫です。

抜いたときは？

5分間は差し込まないでください。

冷蔵庫を移動するときは？

移動直前に電源を抜いても大丈夫です。

## 気になる音がする

### 次の音は、異常ではありません

✓ **「バキッ」「ボコッ」プラスチックのきしみ音**

庫内温度の変化で部品が膨張・収縮、きしむ音です。床、壁の反響で音が大きく聞こえることがあります。

✓ **「ヒューン」「ウィーン」**

ファンモーターの動作音やダンパー(冷蔵室への冷気量を調節する電動扉)が開閉するときの音です。ドア開閉などで動作量が変わるため、音が大きく感じることがあります。プラズマクラスター運転中は、イオン放出用ファンモーターの音がすることがあります。

✓ **うなるような動作音(20~30秒)**

自動製氷機が離氷や給水をする音です。給水タンクが空のときも、約2時間ごとに音がすることがあります。

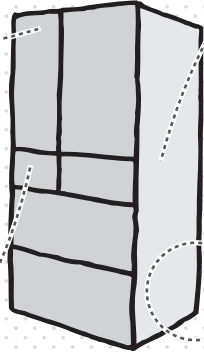

✓ **「ボコボコ」「ジュッ」「ピチピチ」**

冷媒が流れる音です。「カチカチ」「ブーブー」などの音がすることもあります。

✓ **大きな運転音**

圧縮機やファンモーターの音です。冷気を効率的に制御するため、圧縮機やファンモーターは、回転数を変えながら運転し、音も変化します。高速回転中(下記)は、大きくなります。

- おいそぎ冷凍、おいそぎ製氷、熱いもの冷凍中
- ドア開閉が多いとき
- 夏場
- 設置直後
- 自動霜取り(1日1回程度)終了直後

### 設置のしかたは？ 6 ページ

設置状態が悪いと、動作音が大きく聞こえる原因になります。

- 冷蔵庫が壁に当たり、ひびいていませんか？
- 設置が悪く、がたついていませんか？
- 床がしっかりしていないところに設置していませんか？
- 周囲にもものが落ちていませんか？
- ベースカバーがはずれていませんか？

### ドア閉め忘れ防止ブザー？ 11 ページ

- 庫内灯(LED)の点滅と同時に「ピピピッ」「ピピピッ」「ピピピッ」すべてのドアを閉めても、音が止まらないときは故障です。修理を依頼してください。

ブザー故障時でも、電子音を一時的に消すことができます。

「冷蔵室」ボタンと「冷凍室」ボタンを同時に3秒以上押す。(約2日たつと再び鳴り始めます)



## 露や霜が付く・床がぬれている

露は乾いた布で拭き取る。(霜は湿った布で)

### ドアの合わせ面の露

- 結露防止ヒーター弱を設定していませんか？ 26 ページ  
通常に戻して様子を見てください。湿度が高いときは、付くことがあります。

### ドア周辺の露・霜

- 食品がはさまって半ドアになっていませんか？  
きちんと閉まっていないと、露や霜の原因になることがあります。
- 冷凍室の奥に食品が落ちていませんか？
- 「節電25」を設定していませんか？ 14 ページ  
解除して様子を見てください。湿度が高いときに「節電25」を設定すると付くことがあります。

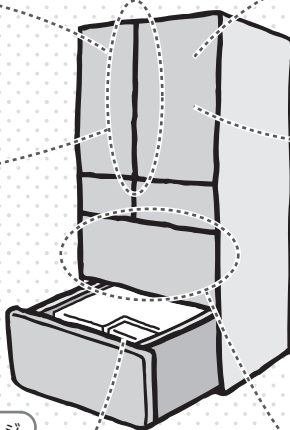

### ステンレスパネルの露

湿気を吸着するため、露が付くことがあります。こまめに拭いてください。 2 ページ

### 庫内の露・霜

- 水気の多い食品にラップしていませんか？  
湿度が高くなり、付くことがあります。
- ドアパッキンが傷んでいませんか？  
販売店に部品交換をご相談ください。

### 冷凍室ドア表面のくもりや露

雨の日などは湿度が高くなり、付くことがあります。

### 野菜ケース内のくもりや露

多量の葉野菜を入れると、付くことがあります。

# SHARP®

冷凍冷蔵庫 家庭用

エスジェイ エックスエフ ビー

SJ-XF44B  
SJ-XF47B

困ったときの

?

おたすけ  
ガイド!

Webもご活用ください。

[https://cs.sharp.co.jp/trouble\\_check/div/todiag.html](https://cs.sharp.co.jp/trouble_check/div/todiag.html)



故障診断ナビ

症状別での故障診断や修理時の費用の目安など

● 冷蔵室内ラベル上のQRコードもご活用ください。

お問い合わせの前に、  
一度ご確認ください。

## もくじ

### 問い合わせの多い症状 …… 2~3

- 冷えない・冷えが悪い
- 冷蔵庫の側面が熱い
- 気になる音がする
- 露や霜が付く・床がぬれている
- 電源はいつ入れる?いつ抜く?

### 自動製氷 …… 4~5

- 氷ができない
- 氷の形や色が気になる
- 冷凍室(下)に氷が落ちている
- 氷ができるのが遅い
- 氷の量が少ない
- 製氷皿清掃できない(排水しない)
- 氷がにおう

### 操作パネル …… 6

- ドア表示パネルや操作パネルの点灯位置が次々と移動している
- 熱いもの冷凍・おいそぎ冷凍・おいそぎ製氷が設定できない
- 温度調節ランプが同時に点滅している

### ドア …… 6

- ドアを閉めると他のドアが開く
- 左右のドアがずれている
- 冷凍室ドアを開けるとこすれる音がする
- ドアの閉まりが悪い

### その他 …… 7

- 食品が凍る
- 庫内のおいが気になる
- 庫内がぬれている
- 床がぬれている
- 部品の形状(スジやくぼみ)が気になる

シャープ株式会社

本社 〒545-8522 大阪市阿倍野区長池町22番22号  
健康・環境システム事業本部 〒581-8585 大阪府八尾市北亀井町3丁目1番72号

