

# SHARP

## 冷凍冷蔵庫(家庭用) 取扱説明書

形名

ES ジェイ ダブル

ジェイ

# SJ-W356J

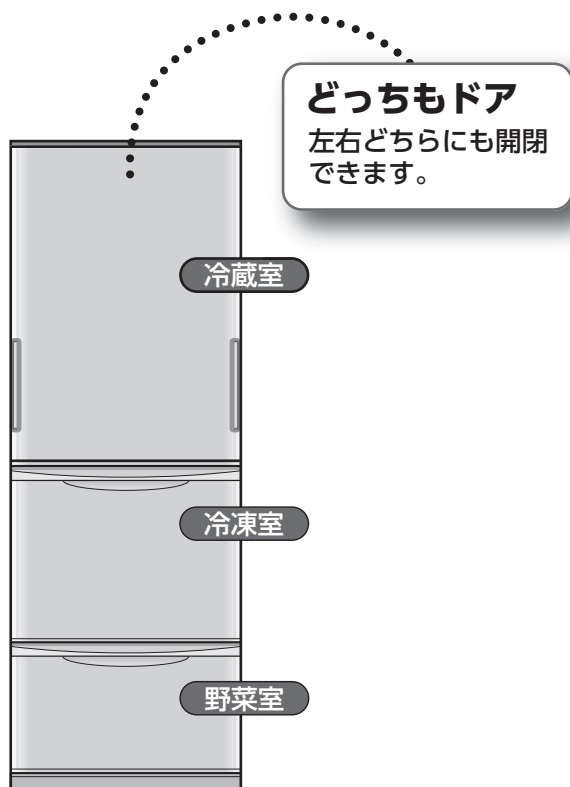

お買いあげいただき、まことにありがとうございました。

この取扱説明書をよくお読みのうえ、正しくお使いください。

ご使用前に「安全上のご注意」を必ずお読みください。お読みになった後は、いつでも見ることができる所に必ず保管してください。

## もくじ

ページ

はじめに	安全上のご注意	2
	設置するとき	4
	使いはじめの手順	5
使いかた	操作パネル	5
	• 温度調節	
	• 節電モード	
各部のなまえと使いかた	6	
	• どっちもドア	
	• ナノ低温脱臭触媒	
	• 省エネのためのポイント	
	• ドア閉め忘れ防止ブザー	
お手入れ	お手入れ	8
	庫内部品のお手入れ	9
困ったときに	こんなときは	10
	• 部品がはずれたとき	
	• 長期間使わないとき	
	• 移動/運搬	
	• 停電	
	故障かな?	11
	仕様	13
	保証とアフターサービス・別売品	14
	お客様ご相談窓口のご案内	15

裏表紙



「製品登録」をお願いします

- 家電製品を WEB でまとめて管理できる!
- 登録製品に関する消耗品などサポート情報へ簡単アクセス!
- 当社製品などが当たる抽選応募用「わくわくポイント」を進呈!
- 自動回答に加え会員限定でオペレーターとチャット相談可能!



<https://cocoromembers.jp.sharp/m/>

# 安全上のご注意

人への危害、財産への損害を防ぐため、お守りいただくことを説明しています。

■ 誤った使いかたで生じる危害や損害の内容を、次のように区分して説明しています。



**警告** 「死亡または重傷を負うおそれがある」内容。



**注意** 「軽傷を負う、または財産に損害を受けるおそれがある」内容。

■ お守りいただく内容の種類を、次の図記号で説明しています。



してはいけないこと。



しなければならないこと。

## どっちもドア



**警告** 火災や漏電、感電、大けがを防ぐ



● ドアの周辺(■部)に物をはさまない  
(ドアが落下し、けがの原因)

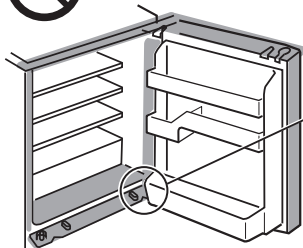

物がはさまっている場合は必ず取り除く

(左へ開けたときも同じ)

● 開閉しにくいときは、無理に開閉しない 開けにくいときは、反対側から開けてみる。閉めにくいときは、ドア周辺に物のはさみ込みがないか確認する。



**注意** けがを防ぎ、家財を守る



● ドアは取っ手の中央を持って開閉する  
(指をはさむなどのけがの原因)

・ 取っ手以外は持たない。  
とくに○部はヒンジと突起があるため、ご注意ください。(右も同じ)

・ 開く反対側にも手をかけない。

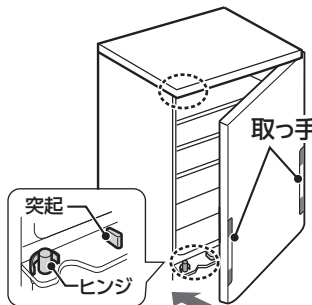

必ず中央を持つ。  
(右も同じ)



**警告** 火災や漏電、感電、大けがを防ぐ

## 設置時は (4 ページ)



● 屋外や軒下など、水がかかる所に設置しない(絶縁が悪くなり、感電・火災の原因)



● 周囲にすき間をあける(冷媒が漏れると滞留し、発火・爆発の原因)

● 水平で丈夫な所に調節脚でしっかり固定する(不安定な場所は、ドアの開閉などで冷蔵庫が倒れる原因)

● 地震にそなえて転倒防止処置をする



アース接続

● 湿気の多い所・水気のある所で使うときは、アース・漏電しゃ断器を取り付ける



アース端子

## 電源や電源プラグ・コードは



● コードを持ってプラグを抜かない

● 冷蔵庫でプラグを壁などに押し付けない

● コードを束ねない・傷付けない

● めれた手でプラグを触らない

● 傷んだプラグやコード、差し込みがゆるいコンセントは使わない



● 交流100V・定格15A以上のコンセントを、単独で使う  
(延長コードの使用・タコ足配線は、過熱・ショート・発火の原因)

● コードを下向きにし、プラグを根元まで確実に差し込む

● 定期的にプラグに付いたほこりを乾いた布で拭き取る



プラグを抜く

● お手入れ時や長期間使用しないときは、プラグを抜く

必ずお守り  
ください。



### ご使用時は



- 冷蔵庫の上に物(とくに重い物や液体を入れた物)をのせない  
(けがの原因。また液体がこぼれると、感電・火災の原因)
- ドアにのらない、ぶら下がらない、寄りかからない
- 本体や庫内に水をかけない
- 引火しやすい物を入れない
- 可燃性スプレーを近くで使わない
- 庫内では電気製品を使用しない
- 冷却回路(配管)を傷付けない  
(可燃性冷媒が漏れると発火・爆発の原因)
- 学術試料・薬品を入れない  
(変質のおそれ)  
温度管理の難しいものは保存できません。薬品によっては、冷却回路腐食による冷媒漏れの原因となり、発火・爆発のおそれがあります。
- 分解・修理・改造しない。  
部品が破損した状態のまま使用しない (けが・感電・火災の原因)



- 都市ガスなどが漏れたら冷蔵庫に触れずに窓を開け換気する  
(引火・爆発の原因)
- 冷却回路を傷付けたときは、火気を避け、窓を開けて換気し、販売店に連絡する
- 異常や故障時は、プラグを抜き使用を中止する  
<異常・故障例>  
電源コードやプラグが異常に熱い、電源コードに傷がある、ピリピリと電気を感じる、焦げくさいにおいがする、など。

### 廃棄時は



- 廃棄まで保管するときは、ドアパッキンはずす  
(幼児が閉じ込められるおそれあり)
- 廃棄時は販売店や市町村に引き渡す  
(放置すると冷媒漏れによる発火・爆発の原因)

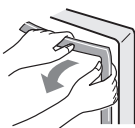

### 注意 けがを防ぎ、家財を守る

### ご使用時は



- 食品を棚類からはみ出させない  
ドアポケットの底まで入らない食品(ボトル類など)は入れない  
(食品が落下すると、けがの原因)
- ビン・缶を冷凍しない  
(中身凍結により破裂したり、周辺部品が破損すると、けがの原因) 冷蔵室の冷気吹出口付近でも凍ることがあります。
- 異臭がしたり、変色した食品は食べない(食中毒や病気の原因)
- 冷凍室内の部品・容器(とくに金属製)  
・食品にぬれた手や体の一部で触れない  
(触れると離れなくなり、凍傷・けがの原因)
- 冷蔵庫の下に手や足を入れない  
(部品に触れてけがのおそれあり)
- ドアを強く開閉しない  
(引き出し式ドアのはずれや棚の食品の落下でけがの原因)
- 他の人が触れているときは、ドアを開閉しない  
(指をはさむなどのけがの原因)
- 下段の引き出し式ドアに足を近づけない
- 頭をぶつけない



- 引き出し式ドアの開閉は取っ手を持つ

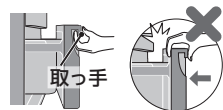

### 移動・運搬時は



- 傷付きやすい床では、移動用車輪を使わない(床が傷付く原因)  
あらかじめ毛布などを敷いてください。



- 移動用取っ手を持って、2人以上で運ぶ(10ページ)  
(持ちかたが悪いと手がすべりけがの原因)

# 設置するとき

## 放熱スペース

(上から見た図) 壁ぎわの場合 壁がない場合

90度未満では棚類がはずせないことがあります。

2cm以上

90度以上

ドア

壁

0.5cm以上

最小のすきま※ 5cm以上

上部：5cm以上

左右側面：

背面：すきま不要

※消費電力量測定時の寸法とは異なります

## 冷蔵庫の固定

1 ベースカバーをはずし、野菜室ドアを開ける

2 左右の調節脚を床に付くまで回す

3 どちらもドアの片側の開閉が重いときは、右の方法で調整する

床の状態や食品の重みなどによって、設置後4~5日すると、片側のドア開閉が重くなる場合があります。同じ方法で調整してください。

4 ベースカバーを取り付ける

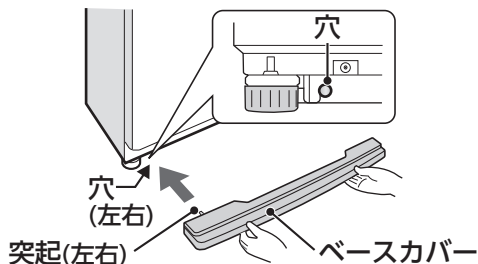

右側が重いとき

●左側の調節脚を回して下げる。

マイナスドライバーを使うと軽く回せます

ご注意

調節脚を出しすぎるとはズレます。



●上記で改善しないときは、左側の移動用車輪(後)に板を敷く。

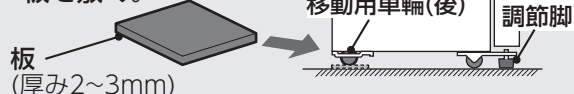

左側が重いときは、右側の調節脚を下げる。

ご注意

- ガスコンロの横など熱気のある所や直射日光の当たる所(冷却力低下や変色の原因)、テレビ・ラジオ・電話機・インターホンに近い所(音声・映像の乱れの原因)、には設置しない。
- 放熱による空気の流れや周囲環境による結露などで、周囲の壁が汚れたり、変色することがあります。
- じゅうたんやたたみは丈夫な板を敷く。(熱や重みで変形・変色することがあるため)
- クッションフロアなど、冷蔵庫の脚が沈みやすい柔らかい床材には、床保護プレートをご利用ください。(別売品 14 ページ) (冷蔵庫のわずかな傾きが、ドア開閉に影響することがあるため)
- 下水管や浄水槽から発生する硫化ガスの影響で冷蔵庫の配管が腐食することがあります。温泉地域、工業地域周辺も同じです。(これによる故障は保証の対象外です。)

## アース・漏電しゃ断器について

湿気の多い所・水気のある所で使うときは、アース・漏電しゃ断器を取り付ける

- アース線(銅線直径1.6mm)は、お買いあげの販売店などでお買い求めください。
- アース端子がないとき、漏電しゃ断器の取り付けは、お買いあげの販売店、または電気工事店にご依頼ください。
- ガス管や水道管には接続しないでください。(爆発や感電の危険あり)

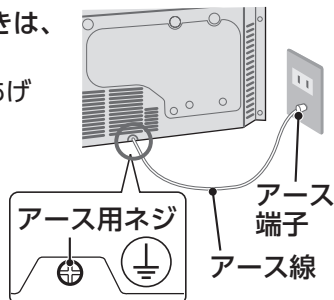

## 転倒防止のそなえ

地震にそなえて丈夫な壁や柱に固定する。

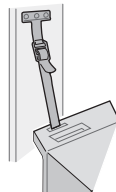

別売の転倒防止用ベルトのご利用をおすすめします。(14 ページ)

# 使いはじめの手順

## 1 庫内を清掃する

かたく絞ったふきんで拭く。最後から拭きをし、水分を取り除く。

## 2 電源プラグを差し込む

交流100V・定格15A以上のコンセントを単独で使う。

設置後すぐに  
差し込んでも  
大丈夫

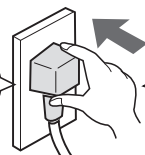

コードを  
下向きに

## 3 庫内が冷えたら、食品を入れる

庫内が冷えるまで、なるべくドアを開けない。**通常 2~3時間、夏場など暑いとき 約10時間以上**

### ご注意

- 庫内が冷える前に食品を入れない。冷えるまでに時間がかかり食品が傷みます。
- はじめは大きい運転音がしますが、異常ではありません。冷えるにしたがい、おさまります。
- 使いはじめにプラスチックからにおいがする場合があります。念のため、においがこもらないように、部屋の風通しをよくしてください。においはしだいに消えます。
- ドアを開けたまま電源を入れると電子音が鳴りますが、閉めると止まります。

# 操作パネル

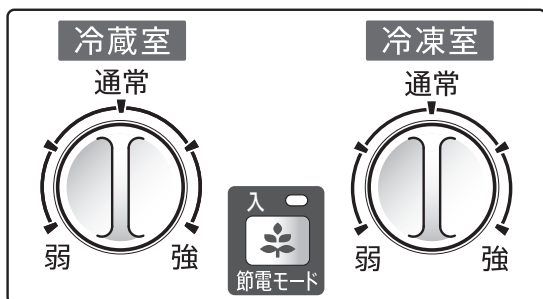

操作パネルの位置

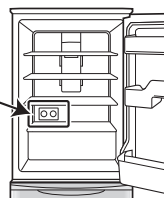

節能モードボタン

入	ランプ点灯(緑)
切	ランプ消灯

(ご購入時はランプ消灯)

**温度調節** ふだんは「通常」でお使いください。

つまみ位置		弱	通常	強
庫内温度の目安	冷蔵室	「通常」より約3~4℃高め	約3~5℃	「通常」より約2~3℃低め
	冷凍室	「通常」より約3℃高め	約-20℃~-18℃	「通常」より約3℃低め

- 周囲温度32℃で、食品を入れずにドアを閉じ、温度が安定したときの庫内の中央下寄りの温度。
- チルドケース、野菜室は冷蔵室の温度調節に合わせて変動します。

**節能モード** 通常運転に比べ約5~7%節電できます。

- 節能モードは、冷えがもの足りないと感じたら中止してください。
- 節能効果は使用環境(温度調節・周囲温度・ドア開閉頻度・食品の量など)により変わります。

**設定** ボタンを押す。  
(ランプ点灯)

**解除** ボタンを押す。  
(ランプ消灯)



上記の節電率(%)は、周囲温度30℃・温度調節「通常」・食品を入れずにドアを閉じ、庫内温度が安定したときの目安です。



# 各部のなまえと使いかた

## 冷蔵室

食品収納スペースの目安 (13ページ) は庫内部品を下図のように配置して算出しています。

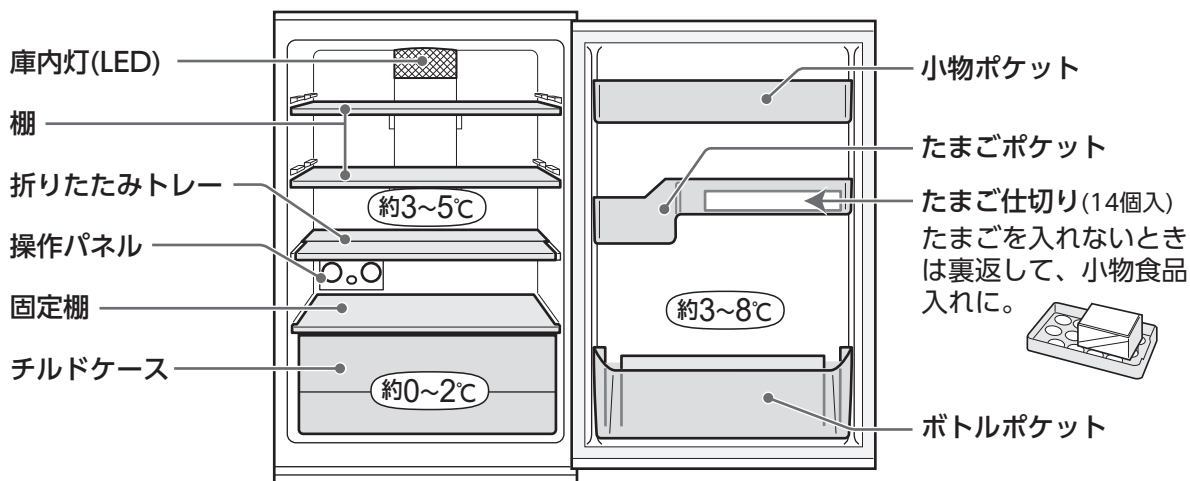

### 棚の付け替えかた (2段階)

1 手前を持ち上げながら半分引き出す。  
(棚の凹みと壁面の突起を合わせる)

2 上に移動し押し込む。  
(下から上へ  
付け替える場合)

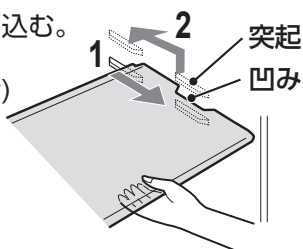

### 折りたたみトレイの使いかた

1 手前を持ち上げながら押す。  
(背の高い食品が置けます)

折りたたんだトレイの奥側だけに食品を置かない。(トレイが奥側へ倒れる構造のため)

2 さらに倒す。  
(大きな食品が置けます)

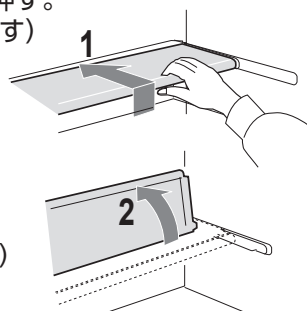

### ご注意 (冷蔵室)

- 食品を庫内で落としたり、投げ入れたりしない。(ケースやポケットのひびや割れの原因)
- 吹出口付近に水気の多い食品を入れない。(食品が凍ることがあるため。特に缶ビールや炭酸飲料などは破裂するおそれがあります。)
- 吸込口の前に食品や袋があると冷気が循環せず、冷えが悪くなります。

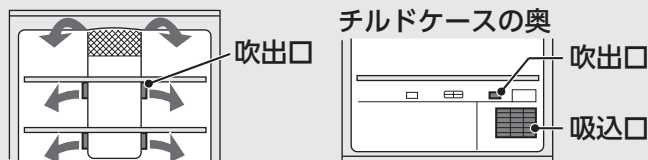

### どっちもドア

安全上のご注意 (2ページ) もご確認ください。

- 本体・ドアには、注油をしないでください。油が不適切だと、プラスチック部品が割れます。
- ドアは、確実に閉めてください。確実に閉まっていないと、反対側から開きません。

### ナノ低温脱臭触媒

ナノ低温脱臭触媒が、においを吸着・分解します。

冷気の通路にあり、操作、お手入れ、交換は不要です。

- 野菜室には直接冷気が出入りしないので、効果はありません。

温度は周囲温度32℃、温度調節「通常」で、食品を入れずにドアを閉じ、安定したときの目安の温度です。  
(ご使用時は、ドアの開閉などにより温度は変動します)

## 冷凍室

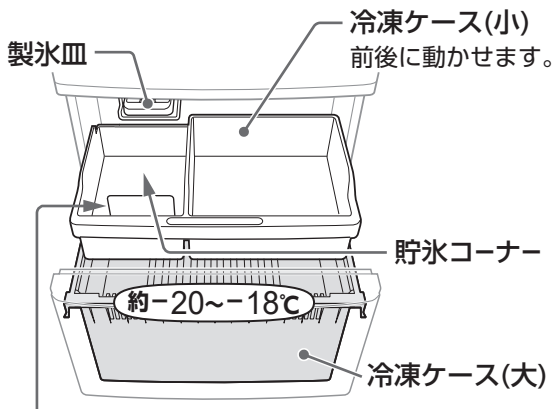

アイスクリームなどの小物食品が置けます。  
(シャベルは付属していません)

### 氷のつくりかた

1 水位線まで水を入れる。

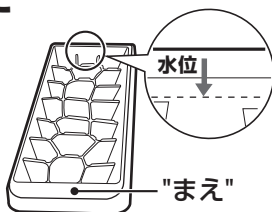

2 氷は製氷皿をねじって落とす。

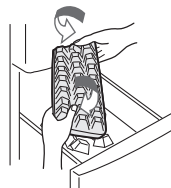

● 氷は仕切りより高く保存しない。

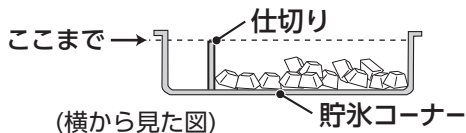

## 野菜室

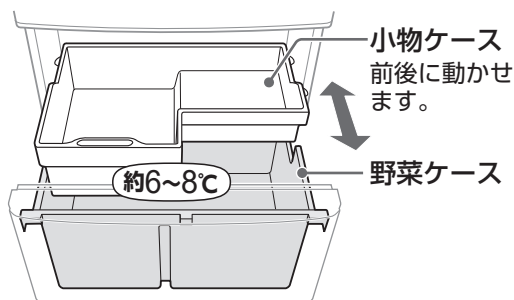

### ご注意 (冷凍室、野菜室)

● 食品は、ケースにおさまるように入れる。  
(食品がケースを持ち上げると、庫内傷付きの原因) (図は野菜室)

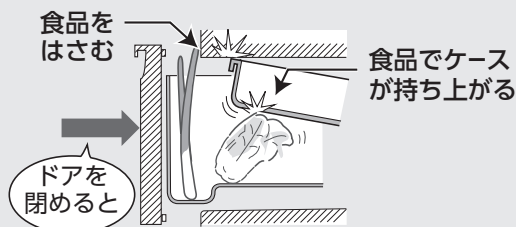

冷凍室

● 缶ビール・炭酸飲料を入れない。  
(破裂するおそれがあるため)

● ケースに直接水を入れて氷を作らない。  
(ケースが割れるため)

### 省エネのためのポイント

- ◎ **できるだけすき間をあけて設置する!**  
すき間が少ないと放熱の効率が悪くなります。
- ◎ **ドアを開けている時間はできるだけ短く!**  
開けている間は、庫内の温度が上がります。ドア閉め忘れブザーが鳴る前に閉めましょう。
- ◎ **直射日光やガスコンロなどの熱源から遠ざけて!**  
冷蔵庫の周囲温度が高いと、冷えが悪くなります。
- ◎ **入れる食品はよく冷ましてから!**  
熱いままでは庫内の温度が上がります。(周りの食品温度も上げてしまいます)
- ◎ **食品を詰め込みすぎない!**  
冷気の流れが悪くなるので、庫内を十分に冷やすまで時間がかかります。

### ドア閉め忘れ防止ブザー (冷蔵室)

- ドアを開けていると1分後と2分後にピピッ(各1回)、3分を過ぎるとピピピッ、ピピピッ、……(繰り返し)と鳴り、お知らせします。
- ブザーに合わせて庫内灯が点滅します。
  - ドアを閉めると止まります。
  - 音量調節・解除はできません。

各部のなまえと使いかた

# お手入れ

## お手入れのしかた



ぬるま湯  
うすめた中性洗剤  
(食器用洗剤)

- 中性洗剤を使ったら必ず水拭きをし、洗剤を拭き取る。さらには拭き取る。  
(中性洗剤を原液で使ったり、拭き取りが不十分だと、プラスチック部分が割れることがあります)



次のものは使わないでください。

(表面を傷めたり、プラスチック部分の変形や、傷付き、割れの原因になります)

- ベンジン
- シンナー
- アルコール
- 粉石けん
- みがき粉
- たわし
- ナイロンたわし
- アルカリ性、弱アルカリ性の洗剤
- 熱湯(60℃以上)
- プラスチックを傷めるおそれのあるもの

### ご注意

- ふきんは、かたくしぼる。(水分がすき間に入り、電気部品の故障の原因)
- 食用油やかんきつ類の果汁が付いたら拭き取る。(プラスチックの割れ・変色の原因)
- 塩分を含む汚れが付いたら拭き取る。(とくにドア面のアルミ部分がさびる原因)
- 食品を入れたまま、部品をはずさない。(部品や食品を落とすと、けがの原因)
- プラスチック部品は、ゆっくりはずし、落としたり強い衝撃を与えたりしない。(ひびや割れ、傷の原因)
- ケース類に塗布している潤滑剤(シリコンオイル)を拭き取らない。(滑りをよくするためのもので、食品衛生法に適合しています)

## 本体 (月に1度)

### 1 電源プラグを抜く

いったん抜いたら、5分間は差し込まない。(故障の原因)

### 2 柔らかい布で拭く

汚れに気づいたら、すぐに拭きとって。



### 汚れやすいところ

#### ■ ドアパッキン

とくに冷蔵室、野菜室はこまめに。

#### ■ ローラー・ローラー受け

汚れがひどくなると、ドア開閉時にキーキー音がすることがあります。また、ドアの重みなどにより、ローラー受けにローラー跡が残ることがあります。

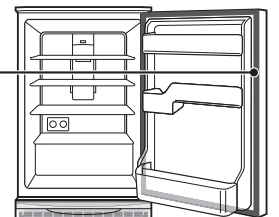
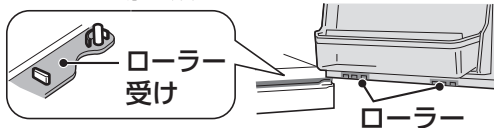

抜く

## 脚まわり・背面・床・壁面 (年に1度)

ほこりや結露などで壁や床などが変色することがあります。ふだん見えないところもお手入れを。

### 1 調節脚を回し、冷蔵庫を移動する

移動用車輪(4輪)  
(10ページ)

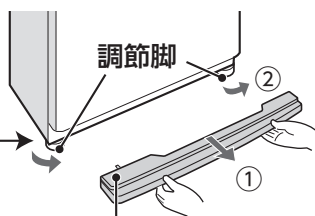

ベースカバー  
取り付けかた(4ページ)

### 2 汚れ、ほこりを取り除く

電源プラグも忘れずに。

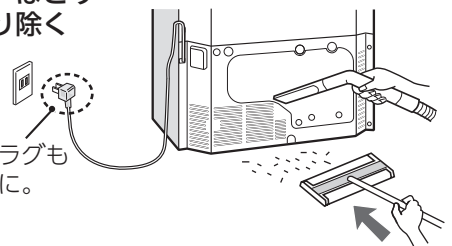



# 庫内部品のお手入れ

はずして洗う。… 使える洗剤(8ページ)



▶動画 でも確認できます

<https://jp.sharp/support/refrigerator/visualguide.html>

## 棚 ▶動画

1 手前を持ち上げながら図の位置まで引き出す

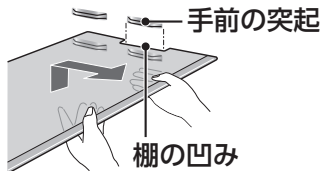

2 斜め下方向に倒し、取り出す

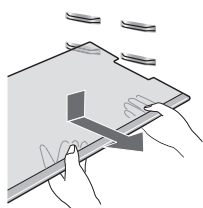

取り付けかた

フックを突起にはめて押し込む

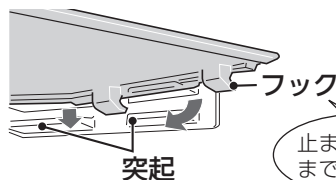

止まるところまで確実に。

## 折りたたみトレイ ▶動画

1 手前を少し持ち上げて押し込む

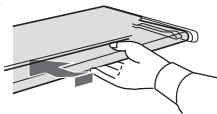

2 持ち上げてはずす

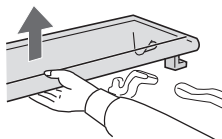

3 2枚の棚をはずす

- ① いっぱいまで引く。
- ② 矢印の向きにはずす。

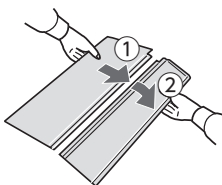

取り付けかた

1 前部分を後部分にはめ込む



2 左右の突起を図のようにはめる

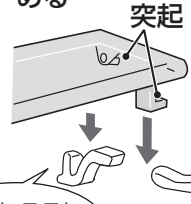

確実にここに取り付ける。

## 引き出しケース類

1 上側のケースを取り出す

2 ドアを少し持ち上げ、さらに引き出し、床に置く  
持ち上げすぎるとドアがはずれます。

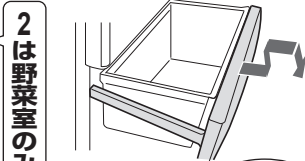

3 下側のケースを取り出す

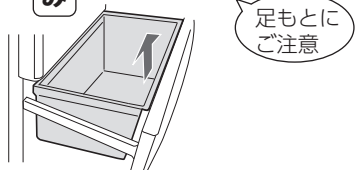

取り付けかた

逆の手順で取り付ける。

冷凍ケース

貯氷コーナーが左

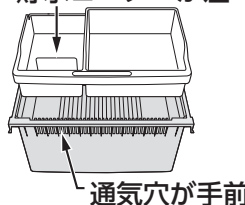

野菜室小物ケース

"まえ"表示

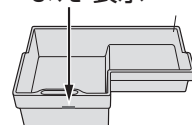

## チルドケース

手前を持ち上げながら引き出す

取り付けかた

庫内のレールにチルドケースのガイド部を置き、押し込む

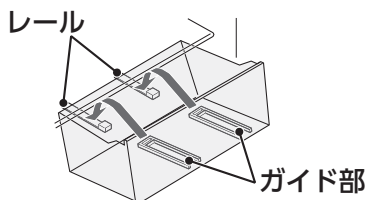

## ポケット類

底面を左右交互にたたきながら、持ち上げてはずす。(ポケットの落下を防ぐため固めに取り付けています)

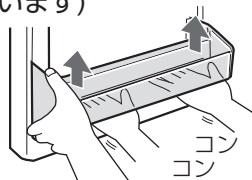

取り付けかた  
突起にはめ込む

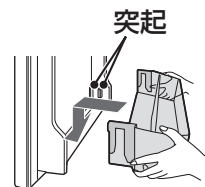

# こんなときは

## 部品がはずれたとき

### パッキン類

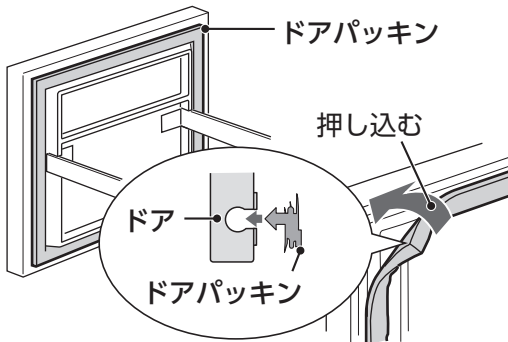

### 固定棚

奥まで押し込む。

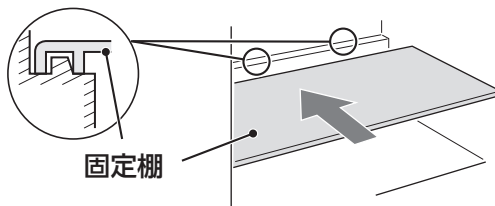

### 引き出し式ドア



冷凍室・野菜室

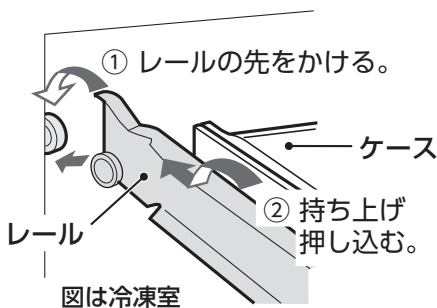

## 長期間使わないとき

- 1 電源プラグを抜き、アース線ははずす
- 2 庫内を清掃し、2~3日ドアを開け乾燥させる  
(においやカビ・サビを抑えるため)

## 移動 / 運搬

- 1 電源プラグを抜き、アース線ははずす
- 2 ベースカバーをはずし、調節脚を上げる  
(4ページ)
- 3 通路に保護シートや毛布などを敷く  
冷蔵庫内部の蒸発皿にたまった水がこぼれることがあります。



- 4 背面上と底面の移動用取っ手を持って運ぶ



### ご注意

#### 横積みをしてはいけない

機械部(圧縮機など)の故障で冷えなくなることがあります。



#### 移動用車輪について

- フローリングなど柔らかい床の上では使わない。床に傷が付くことがあります。
- 横方向への移動はできません。

#### 移動用車輪(4輪)



- 電源は設置後すぐに差し込んで大丈夫です。

## 停電

- 庫内温度が上がらないよう、食品の追加保存やドアの開閉を控える。

# 故障かな？

お問い合わせの前に一度ご確認ください。

**Webもご活用ください。**  
[https://cs.sharp.co.jp/trouble\\_check/div/refrigerator/navi/sj\\_diagnosis.html](https://cs.sharp.co.jp/trouble_check/div/refrigerator/navi/sj_diagnosis.html)

**故障診断ナビ**  
 症状別での故障診断や修理時の費用の目安など



## よく冷えない

- 温度調節が「弱」になっていませんか？ ▶ 「通常」～「強」にする。(5ページ)
- 冷凍室を「強」にすると、冷蔵室の温度も低めになることがあります。その場合は冷蔵室を「弱」にしてください。
- 
- 節電モードを設定していませんか？ ▶ 解除して様子を見る。(5ページ)
- 
- 周囲温度が高くありませんか？ ▶ 熱源から離し、直射日光が当たらない、風通しのよい場所へ設置する。
- 冷蔵庫に直接エアコンや温風機の暖気が当たっていませんか？
- とくに暑いときは冷却力が低下することがあります。
- 
- 冷蔵庫周囲にすき間はありますか？ ▶ 放熱用のすき間が必要です。(4ページ)
- 
- 熱い食品を入れていませんか？ ▶ 冷ましてから入れる。
- 
- 食品を詰めすぎたり、冷気の吹出口や吸込口をふさいでいませんか？ ▶ 吹出口、吸込口の前をあける。(6ページ)
- 
- ドアをひんぱんに開けたり長時間開けたりしていませんか？ ▶ ドアの開閉を減らし、きちんと収納して閉める。
- 食品の袋などがはさまって、半ドアになっていませんか？
- 
- 冷凍室の奥に食品が落ちていませんか？ ▶ 冷凍ケースをはずし食品を取り除く。(9ページ)

### 上記を確認しても冷えが悪いときは・・・

次の操作(強制霜取り運転)をしてください。

- ①電源を抜き、5分以上待つ。
- ②冷蔵室ドアを開けた状態で、電源を入れる。
- ③ドアを閉めて約1日様子を見る。

強制霜取り運転は約30分～1時間で自動終了します。終了後は通常運転になり、約1～2時間後に元の温度に戻ります。何度もおこなうと、庫内の温度が上昇するため、1日1回以下にしてください。

## 露や霜

- 庫外や庫内に露や霜が付く床がぬれている ▶ ドアをひんぱんに開けたり、食品の袋などがはさまっていませんか？ ▶ ドアの開閉を減らし、きちんと収納して閉める。
- 
- 露がついたら乾いた布で拭き取る。(霜は湿った布で拭き取る) ▶ ドアパッキングが傷んでいませんか？ ▶ 販売店に部品交換をご相談ください。
- 
- 水気の多い食品をラップせずに入れていませんか？ ▶ ラップする。(とくに冬場は、チルドケースの奥などに霜が付くことがあります)
- 
- 雨の日など湿度が高いときは、本体やドアにくもりや露が付くことがあります。 <くもり>  ▶ 風通しをよくする。
- 
- 野菜室に多量の葉野菜を入れると、くもりや露が付くことがあります。(とくに高湿度に保っているため)
- 
- 冷凍室ドアに霜が付く ▶ 冷凍室の奥に食品が落ちていてドアが閉まらなくなっていないですか？ ▶ 冷凍ケースをはずし食品を取り除く。(9ページ)

## 操作パネル表示

節電モードのランプが点滅している



- ▶ 放熱用ファンモーター(外からは見えない)の故障です。修理を依頼してください。
- 冷却運転は続けますが、冷えが悪くなる場合があります。

こんなときは / 故障かな？

# 故障かな？…(つづき)

## ドア

すべてのドアを閉めても電子音が止まらない

ドア閉め忘れ防止ブザーの故障です。修理を依頼してください。

●ブザー故障時は、電子音を一時的に消すことができます。

温度調節つまみを同時に右記の手順で動かす。(20秒以内におこなう)

●約2日後に再び鳴り始めます。

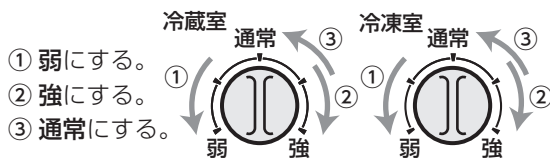

冷凍室ドアを開けるときのこすれる音がする

ローラーに付いた露が凍っていませんか？

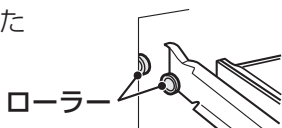

▶ 数回開閉して氷を落とす。

ドアの開閉が重い、または片方のドアが開かない

はみ出した食品、市販のポケットや整理ケースが棚に当たっていませんか？

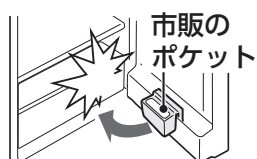

▶ ドア側の食品、市販のポケットなどの状態を確認してください。

●きっちり閉まっていないと逆方向からは開きません。

ドアを閉めると他のドアが開く

閉めたときの風圧で一瞬開くことがあります。(各室が冷気通路でつながっているため)

キーキー音がする

ローラー受けが汚れていませんか？

▶ ローラーが乗る部分はこまめに清掃する。(8ページ)

左右で開ける重さが違う

調節脚で冷蔵庫を水平に調整する。(4ページ)

## その他

氷が丸くなっている

長期間貯氷すると、氷が自然に丸くなる場合があります。

冷蔵室や野菜室の食品が凍る

水気の多い食品を冷蔵室の吹出口近くに置いていませんか？

▶ 吹出口近くから移動させる。(6ページ)

温度調節が「強」になっていませんか？ ▶ 「通常」にする。(5ページ)

●冷蔵室が「強」のときも冷蔵室や野菜室が冷えすぎる場合があります。

周囲温度が低い(5℃以下)と、温度調節「弱」でも凍ることがあります。

庫内のおいが気になる

においの強い食品をラップしないで入れたり長期間保存していませんか？

▶ ラップ・容器で密封する。

ナノ低湿脱臭触媒は、すべてのにおいを取り除くことはできません。また野菜室は直接冷気が出入りしないので脱臭しません。

床がぬれている

冷蔵庫を傾けたり、移動させたりしていませんか？

▶ 移動時は、保護シートを敷いてください。冷蔵庫内部の蒸発皿から水がこぼれることがあります。

部品や製品の形状(スジやくぼみ)が気になる

●部品や製品の製造工程で生じるものです。性能上の問題はありません。

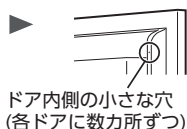

樹脂材料の合流箇所や金型の接合部が、スジのように残ったもの

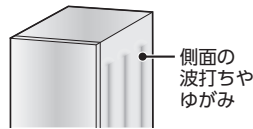

ホームページもご確認ください。

気になる音を動画で確認できます。

<https://jp.sharp/support/refrigerator/visualguide.html>



## 次の症状は異常ではありません

### 冷蔵庫の側面が熱い とくに夏場！

冷蔵庫は庫内を冷やすために、側面から熱を外へ逃がしています。側面には熱を逃がすためのパイプが通っており、約50～55℃になることもあります。特に夏場は長く手を触れることができないくらい熱くなりますが、安全および性能上問題ありません。

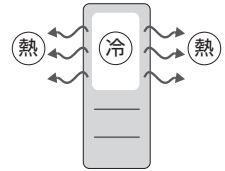

### 気になる音

✓ 「バキッ」「ボコッ」やプラスチックのきしみ音

庫内温度の変化による膨張・収縮で発生する音です。床、壁の反響で音が大きく聞こえることがあります。

#### その他の気になる音

設置状態を確認してください。

- 冷蔵庫に何か当たり、ひびいていませんか？
- 設置が悪く、がたついていませんか？
- 床がしっかりしていない所に設置していませんか？
- 周囲にものが落ちていませんか？
- ベースカバーがはずれていませんか？

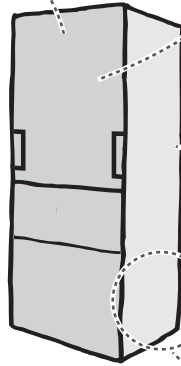

✓ 「ヒューン」「ウィーン」「ゴロゴロ…」(ファンの音)

ファンやダンパー(冷気量を調節する機器)の動作音です。ドア開閉などで動作が変化したとき、耳障りに感じることがあります。

✓ 「ボコボコ」「ジュッ」「ゴーゴー」や水が流れるような音

冷媒が流れる音です。「ピチピチ」「カチカチ」「ブーブー」なども。

✓ 「キーン」「シャリシャリ」(圧縮機の音)

運転音は、強く冷やすとき(下記)に、大きくなります。

- 設置直後・夏場・ドア開閉が多いとき
- 自動霜取り運転(1日1回程度)終了直後

## 仕様

電源	定格電圧・定格周波数	100V・50/60Hz共用
電動機の定格消費電力(W)		50/60Hz：80 / 80
電熱装置の定格消費電力(W)		128
消費電力量	冷蔵庫ドア内側の品質表示銘板に表示	
外形寸法(mm)※1	幅	600
	奥行	665
	高さ	1690
質量(重量)(kg)		68
※2 定格内容積(L)	全内容積	350
	冷蔵庫	183 <148>
	うち、チルドケース	<16>
	冷凍室(フォースター)	99 <60>
	野菜室	68 <46>

■ 冷凍室の性能 日本産業規格(JIS C 9607:2015)の規定による。

性能を表す記号	※*** (フォースター)
冷凍室内の負荷(食品)温度	-18℃以下
市販冷凍食品の保存期間の目安	約3カ月

※1 調節脚・ハンドルを含まない。(家庭用品品質表示法による)

※2 定格内容積はJIS C 9801-3:2015に基づき、庫内の温度制御に必要なでない部品(棚やケースなど)をはずした状態で算出しています。

・( )は消費電力量測定における各室の区分を示します。区分はJIS C 9801-1:2015および9801-3:2015に定められています。

・< >は食品収納スペース(貯蔵室ごとの実際に食品を収納することができる空間の容積)の目安です。JIS C 9801-3:2015に基づき、庫内部品を取り付けて算出しています。

### ■ 霜取りは不要です

冷却器(外からは見えない)に付いた霜は定期的に溶かされ、蒸発皿にたまり、放熱器などの熱で蒸発します。

- 再資源化のため、おもなプラスチック部品には材料名を表示しています。

故障かな？／仕様



# 保証とアフターサービス

## 修理を依頼されるときは

### 出張修理

- 1 「故障かな？」(11～13ページ)を調べてください。
- 2 それでも異常があるときは使用をやめて、必ず電源プラグを抜いてください。
- 3 お買いあげの販売店に下記をお知らせください。

- 品名：冷凍冷蔵庫・形名：(保証書に記載の形名)
- お買いあげ年月日・故障の状態(具体的に)
- ご住所・お名前・電話番号・訪問ご希望日

**便利メモ** お買いあげの際に記入されると便利です。

販売店名

電話 ( ) —

お買いあげ日 年 月 日

### 保証期間中

- 修理に際しましては保証書をご提示ください。保証書の規定に従い修理いたします。

### 保証期間が過ぎているとき

- 修理すれば使用できる場合には、ご希望により有料で修理いたします。

**修理料金** ● 下記内容で構成されています。

技術料	故障した製品を正常に修復するための料金。
部品代	修理に使用する部品代金。
出張料	製品のある場所へ技術者を派遣する場合の料金。

## 保証書(裏表紙)

- お買いあげ日など所定の記入事項をお確かめいただき、内容をよくお読みの後、大切に保存してください。なお、食品の補償など製品の修理以外の保証はいたしかねます。
- 保証期間：お買いあげ日から本体は1年間、密閉機械部分(保証書に記載)は5年間です。
- 保証期間中でも有料になることがありますので、保証書をよくお読みください。(温泉地区の硫化ガスによるガス害など)
- 本品は家庭用冷凍冷蔵庫です。業務用に使用した場合や食品以外のものを入れた場合、製品の故障および入れた物品の補償はいたしかねます。

## 補修用性能部品の保有期間

当社は冷凍冷蔵庫の補修用性能部品(製品の機能を維持するために必要な部品)を製品の製造打切後、9年保有しています。

## 廃棄時のご注意

家電リサイクル法では、お客様がご使用済みの電気冷蔵庫を廃棄される場合は、収集・運搬料金と再商品化等料金をお支払いいただき、対象品を販売店や市町村へ適正に引き渡すことが求められています。

## 取扱説明書について

当商品は日本国内向けであり、日本語以外の取扱説明書はありません。

This model is designed exclusively for Japan. The manual is in Japanese only.

## 別売品

- お求めはお買いあげの販売店へ。
- 型番・希望小売価格は変わることがあります。お買いあげの販売店でお確かめください。

	型番	希望小売価格(2022年5月現在)	参照ページ
転倒防止用ベルト(2本セット)	201 939 0064	2,200 円(税込)	4 ページ
床保護プレート「しーとこ」(4枚セット)	ST0001	2,673 円(税込)	4 ページ

# お客様ご相談窓口のご案内

修理・使いかた・お手入れ・買い替えなどのご相談・ご依頼、および万一、製品による事故が発生した場合は、お買いあげの販売店、または下記窓口にお問い合わせください。

## 【会員サービス】「COCORO MEMBERS」入会で製品情報を上手に活用

ご愛用製品を「MY家電登録」  
いただくと、別売品などの  
サポート情報が手軽にご利用  
いただけます。

<https://jp.sharp/support/sp/cocoro/cocoro.html>



COCORO MEMBERS  
MY家電登録はこちら

## いつでも便利なWebサービス【シャープオンラインサポート】

ご質問やお困りごとは、気軽にアクセス、  
しっかりアシスト！

シャープ お問い合わせ  検索  
<https://jp.sharp/support/>



お問い合わせはこちら

修理のご依頼、進捗のご確認は  
Webで！

シャープ 修理相談  検索  
<https://jp.sharp/support/repair.html>



修理のお申し込みはこちら

## 使いかた・お手入れなどのご相談窓口 おかけ間違いのないようご注意ください。

### 受付時間

(年末年始を除く)

- 月曜～土曜：9:00～18:00
- 日曜・祝日：9:00～17:00

固定電話からは、フリーダイヤル

**0120 - 078 - 178**

携帯電話からは、ナビダイヤル

**0570 - 550 - 449**

■フリーダイヤル・ナビダイヤルがご利用いただけない場合は…

電話	FAX
<b>050 - 3852 - 5405</b>	<b>06 - 6792 - 5993</b>
〒581-8585 大阪府八尾市北亀井町3丁目1番72号	

## 修理に関するご相談窓口 おかけ間違いのないようご注意ください。

### 受付時間

(年末年始を除く)

- 月曜～土曜：9:00～20:00
- 日曜・祝日：9:00～17:00

固定電話からは、フリーダイヤル

**0120 - 02 - 4649**

携帯電話からは、ナビダイヤル

**0570 - 550 - 447**

■フリーダイヤル・ナビダイヤルがご利用いただけない場合は…

電話	FAX
<b>050 - 3852 - 5520</b>	<b>06 - 6792 - 3221</b>
〒581-8585 大阪府八尾市北亀井町3丁目1番72号	

- 所在地・電話番号・受付時間などについては、変更になることがあります。

## ご相談窓口におけるお客様の個人情報のお取り扱いについて

シャープ株式会社および関係会社は、お客様の個人情報をご相談対応や修理対応などに利用させていただいております。個人情報は適切に管理し、修理業務等を委託する場合や正当な理由がある場合を除き、第三者に開示・提供いたしません。個人情報の取扱いの詳細については、<https://jp.sharp/privacy/index-j.html> をご参照ください。

## QRコードについて

QRコードは株式会社デンソーウェーブの登録商標です。誘導されるサイトおよび動画の視聴は無料ですが、通信料金はお客様のご負担になります。

### 愛情点検



長期ご使用の場合は冷蔵庫の点検を！  
こんな症状はありませんか？

- 電源コードやプラグが異常に熱くなる。
- 電源コードに深いキズや変形がある。
- さわるとピリピリ電気を感じる。
- コゲ臭いにおいがしたり、運転中に異常な音や振動がする。
- その他の異常や故障がある。

### ご使用中止

故障や事故防止のため、電源プラグをコンセントから抜き、必ず販売店に点検をご依頼ください。  
なお点検・修理に要する費用は販売店に、ご相談ください。

シャープ株式会社 本社 〒590-8522 大阪府堺市堺区匠町1番地



TINSJB769CBRZ 22DA (CN) ①