

SHARP®

冷凍冷蔵庫(家庭用) 取扱説明書

形名

ES ジェイ ダブル

ビー

SJ-W352B

どっちもドア

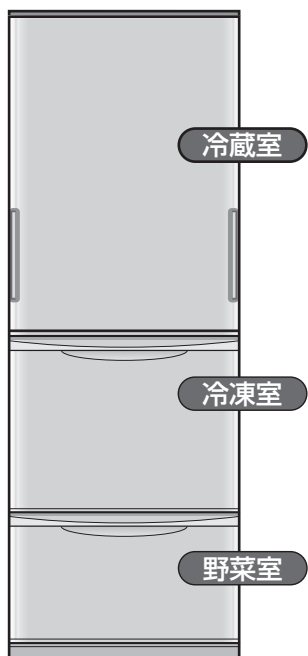

もくじ

ページ

はじめに	安全上のご注意	2
	・設置時のご注意	4
	ご使用前に	5
使いかた	各部のなまえと使いかた	6
	・ナノ低温脱臭触媒	7
	・どっちもドア	
	操作パネル	8
	・ボタンの説明	8
	・温度調節	
・節電モード		
・ドア閉め忘れ防止ブザー		
お手入れ	お手入れ	9
	庫内部品のお手入れ	10
困ったときに	こんなときは	11
	・移動/運搬	11
	・長期間使わないとき	
	・停電	
・庫内灯が切れたとき		
故障かな?	12	
仕様・別売品	14	
保証とアフターサービス	15	
お客様ご相談窓口のご案内		裏表紙

お買いあげいただき、まことにありがとうございました。
この取扱説明書をよくお読みのうえ、正しくお使いください。
ご使用前に「安全上のご注意」を必ずお読みください。
お読みになった後は、いつでも見ることが出来る所に必ず保存してください。

製品登録の
お願い

オンラインでの各種サポートサービスをご利用いただくために、〈SHARP i CLUB〉で
ご愛用製品の登録をお願いいたします。(登録無料)

<http://iclub.sharp.co.jp/m/>

スマートフォンや
携帯電話はこちらから





安全上のご注意



必ずお守りください。
人への危害、財産への損害を防ぐため、
お守りいただくことを説明しています。

図記号の説明



■誤った使いかたで生じる内容を
次のように区分して、説明しています。

 警告	「死亡または重傷を負うおそれがある」内容。
 注意	「軽傷を負う、または財産に損害を受けるおそれがある」内容。

■お守りいただく内容の種類を
次の図記号で説明しています。

	してはいけないこと。
	しなければならないこと。

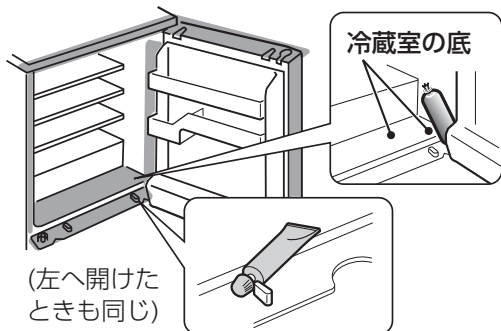

どっちもドア 警告

-  ●ドアの周辺( 部)に物をはさまない
物がはさまっている場合は必ず取り除く。
(ドアが落下し、けがの原因)



- 開閉しにくいときは、無理に開閉しない
開けにくいときは、反対側から開けてみる。

注意

-  ●ドアは  部に手や指をかけて開閉しない
ドアを開く反対側にも手をかけない。
(指をはさむなどのけがの原因)

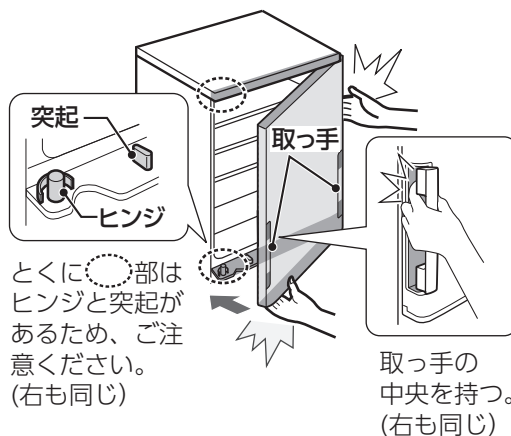



電源・プラグ・コード 警告

火災や漏電、感電、大けがを防ぐため

-  ●コードを持ってプラグを抜かない
- 冷蔵庫でプラグを壁などに押し付けない
- コードを束ねない・傷付けない
- ぬれた手でプラグを触らない
- 傷んだプラグやコード、ゆるんだコンセントは使わない

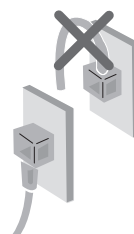
-  ●定格15A・交流100Vのコンセントを、単独で使う
- コードを下向きにし、プラグを根元まで確実に差し込む
- 定期的にプラグに付いたほこりを乾いた布で拭き取る



-  ●お手入れや庫内灯の交換時はプラグを抜く
- 長期間使用しないときは、プラグを抜く

使用時



警告

火災や漏電、感電、大けがを防ぐため



- 冷蔵庫の上に物をのせない
(けがの原因。また容器の水がこぼれると、感電・火災の原因)
- 冷蔵庫にのらない、ぶら下がらない
- 本体や庫内に水をかけない
- 引火しやすい物を入れない
- 可燃性スプレーを近くで使わない
- 脱臭器などの電気製品を入れない
- 冷却回路(側面・背面)を傷付けない
(冷媒が漏れると発火・爆発の原因)
冷却回路を傷付けたときは、火気を避け窓を開けて換気し、販売店にご相談ください。
- 学術試料・薬品を入れない
(変質のおそれ)
温度管理の難しいものは保存できません。薬品によっては、冷却回路腐食による冷媒漏れの原因となり、発火・爆発のおそれあり。
- 改造しない
修理技術者以外は、分解・修理しない



- 都市ガスなどが漏れたら窓を開け換気する
(コンセントに触れると引火・爆発の原因)
- 庫内灯は指定のものを使う
- 異常や故障時は、プラグを抜き使用を中止する
(火災・感電・けがの原因)

廃棄時



警告

火災や大けがを防ぐため



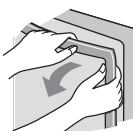

- 廃棄まで保管するとき、幼児閉じ込めのおそれがある場合は、ドアパッキンはずす 
- 廃棄時は販売店や市町村に引き渡す
(放置すると冷媒漏れによる発火・爆発の原因)



注意

けがを防ぎ、家財などを守るため

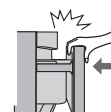

- 食品を棚類からはみ出させない
- ドアポケットの底まで入らない食品
(ボトル類など)は入れない
(無理に入れない)
(食品が落下すると、けがの原因)
- ビン・缶を冷凍しない
(中身凍結により破裂したり、周辺部品が破損すると、けがの原因)
冷蔵室の冷氣吹出口付近でも凍ることがあります。
- 異臭がしたり、変質した食品は食べない(病気の原因)
- 冷凍室内の部品・食品・容器(とくに金属製)にぬれた手や体の一部で触れない
(触れると離れなくなり、凍傷・けがの原因)
とくにお子様に注意。 
- 冷蔵庫の下に手や足を入れない
(発熱部で火傷、部品に触れてけがのおそれあり) とくにお子様に注意。
- ドアを強く開閉しない
(引き出し式ドアのはずれや棚の食品の落下でけがの原因)
- 他の人が触れているときは、ドアを開閉しない
- 下の引き出し式ドアで足をはさまない
- 頭をぶつけない
とくにお子様に注意。 
- 引き出し式ドアの開閉は取っ手を持つ 



移動運搬時



注意

けがを防ぎ、家財などを守るため



- 傷付きやすい床では、移動用車輪を使わない(床が傷付く原因)あらかじめ毛布などを敷く。
- 移動用取っ手を持って運ぶ (11ページ)
(持ちかたが悪いと手がすべりけがの原因)



安全上のご注意 (つづき)

設置時



火災や漏電、感電、大けがを防ぐため



- 水平で丈夫な所へ
(不安定な場所は、ドアの開閉などで冷蔵庫が倒れる原因)
- 周囲にすき間をあける
(冷媒が漏れると滞留し、発火・爆発の原因)
- 地震にそなえて転倒防止処置をする
丈夫な壁や柱に固定する。

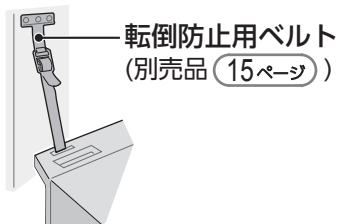

- 水がかかる所に設置しない



アース線接続

- 湿気の多い所・水気のある所で使うときは、アース・漏電しゃ断器を取り付ける
 - アース端子がないとき、市販アース線を使うとき、漏電しゃ断器の取り付けは、お買いあげの販売店、または電気工事店にご依頼ください。
 - ガス管(爆発の危険がある)や水道管には接続しない。

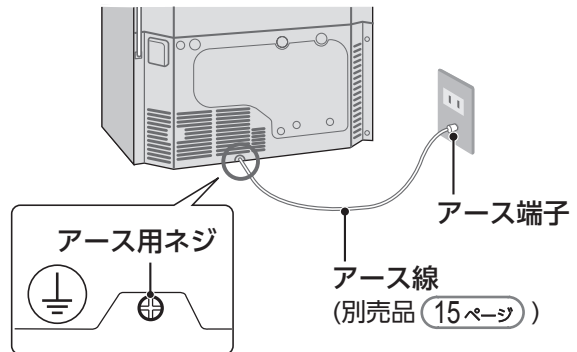

設置時のご注意 (上記とあわせてお守りください)

必要なすき間

- 放熱のために必要です。

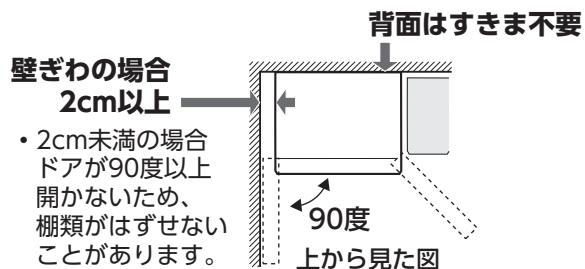
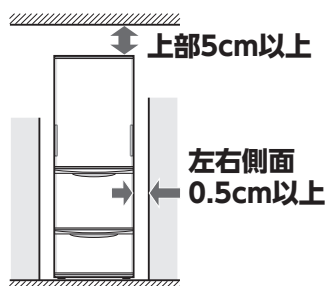

図は必要最小設置寸法です。(消費電力量測定時の寸法とは異なります)

次のことにも気をつけてください

- 次の場所には設置しない。
ガスコンロの横など熱気のある所。直射日光の当たる所 (冷却力低下やプラスチック変色の原因)
テレビ・ラジオ・電話機・インターホンに近い所 (音声・映像の乱れの原因)
- 放熱により、周囲の壁が汚れ、変色、変形することがあります。
- じゅうたんや塩化ビニール製床材などには丈夫な板を敷く。(熱で変形・変色することがあるため)
- 冷蔵庫の脚が沈みやすい柔らかい床材には、床保護プレートをご利用ください。(別売品 15ページ)

ご使用前に

冷蔵庫の固定

- 1 ベースカバーをはずす
- 2 左右の調節脚を床に付くまで回す
水平になるように調節する。
(マイナスドライバーを使って回すことも
できます。(下図))
- 3 ベースカバーの突起(左右)を本体の穴
(左右)に差し込む

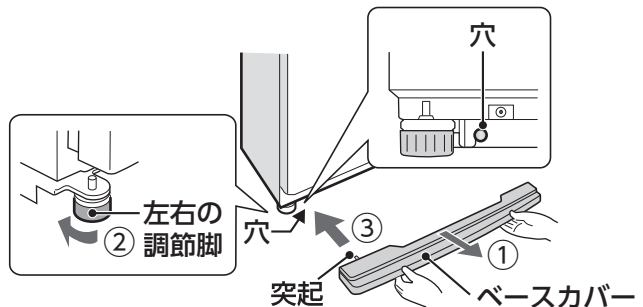

使いはじめの手順

- 1 庫内を清掃する
 - かたく絞ったぬれぶきんで拭く。最後から拭きをし、水分を取り除く。
- 2 電源プラグを差し込む
 - 定格15A・交流100Vのコンセントを単独で使う。
- 3 庫内が冷えたら、食品を入れる
 - 庫内が冷えるまで、なるべくドアを開けない。
通常 2~3時間、夏場など暑いとき 約10時間以上

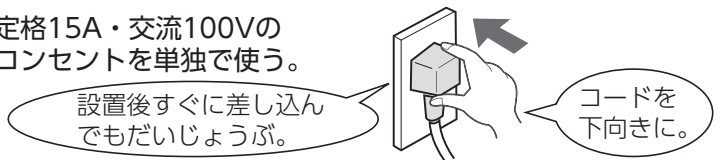

- ご注意**
- 庫内が冷える前に食品を入れない。冷えるまでに時間がかかり食品が傷みます。
 - はじめは大きい運転音がありますが、異常ではありません。冷えるにしたがい、おさまります。
 - 使いはじめにプラスチックからにおいがする場合があります。念のため、においがこもらないように、部屋の風通しをよくしてください。においはだいに消えます。
 - ドアを開けたまま電源を入れると電子音が鳴りますが、閉めると止まります。

冷蔵庫ドアの開閉が重いとき

- 左側が重いとき
右側の調節脚を出す。
- 右側が重いとき
左側の調節脚を出す。
上記調整をしても、開閉の
重さに差が残ることがあります。

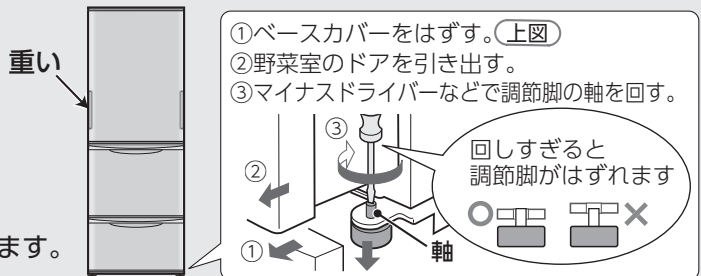

省エネのためのポイント

- ◎できるだけすき間をあけて設置する！
すき間が少ないと放熱の効率が悪くなります。
- ◎ドアの開閉はできるだけすばやく！
開けている間は、庫内の温度が上がります。
- ◎直射日光やガスコンロから遠ざけて！
冷蔵庫の周囲温度が高いと、冷えが悪くなります。
- ◎入れる食品はよく冷ましてから！
熱いままでは庫内の温度が上がります。
(周りの食品温度も上げてしまいます)
- ◎食品を詰め込みすぎない！
冷気の流れが悪くなるので、庫内を十分に冷やすまで時間がかかります。

各部のなまえと使いかた

冷蔵庫

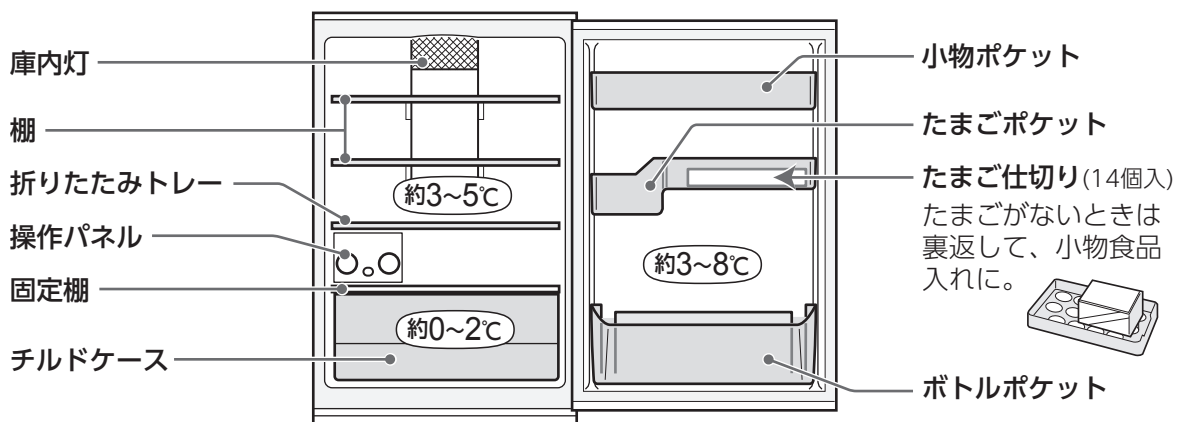

棚の付け替えかた (2段階)

- 1 手前を持ち上げながら半分引き出す。
(棚の凹みと壁面の突起を合わせる)
- 2 上に移動し押し込む。

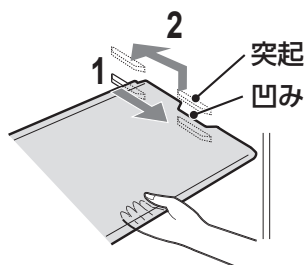

折りたたみトレイの使いかた

- 1 手前を持ち上げながら押す。
(背の高い食品が置けます)
 - 折りたたんだトレイの奥側だけに食品を置かない。(トレイが回転することがあるため)
- 2 さらに倒す。(大きい食品が置けます)

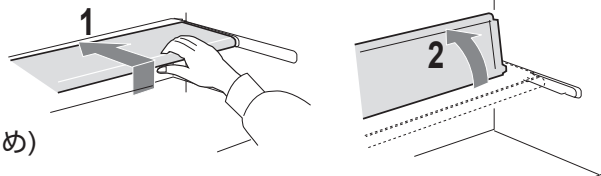

ご注意

- 吹出口付近に水気が多い食品を入れない。食品が凍ることがあります。
- 吸込口の前に食品や袋があると冷気が循環せず、冷えが悪くなります。

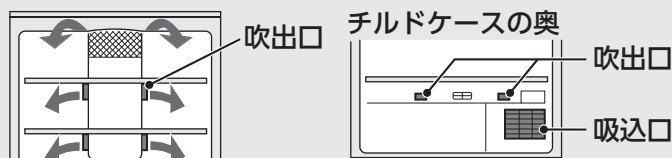

ナノ低温脱臭触媒が、においを吸着します。

冷気の通路にあり、操作、お手入れは不要です。
野菜室には直接冷気が入りしないので、効果は及びません。

温度は周囲温度30℃、温度調節「通常」で、食品を入れずにドアを閉じ、安定したときの目安の温度です。
(ご使用時は、ドアの開閉などにより温度は変動します)

冷凍室

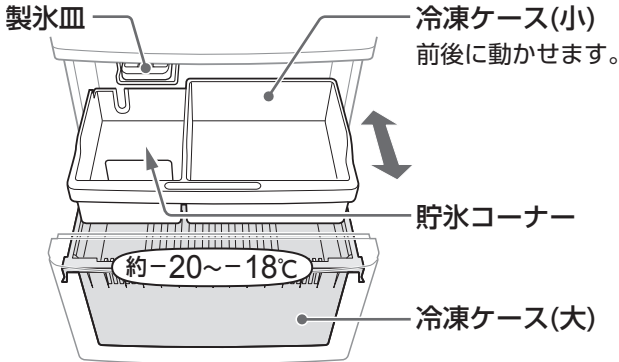

野菜室

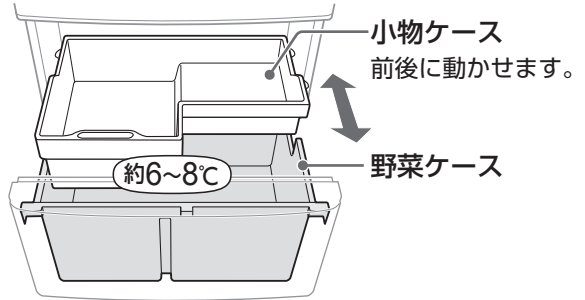

氷のつくりかた

- 1 水位線まで水を入れる。
- 2 氷は製氷皿をねじって落とす。

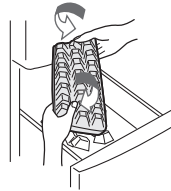
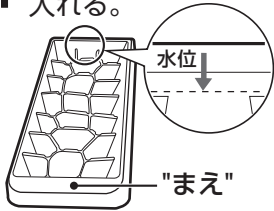

- 氷は仕切りより高く保存しない。

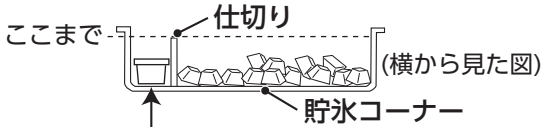

- アイスクリームなどの小物食品が置けます。

ご注意

- 冷凍室に缶ビール・ノンアルコール飲料・炭酸飲料を入れない。破裂することがあります。
- 食品は、ケースにおさまるように入れてください。(下図は野菜室) 食品がケースを持ち上げたり、食品をはさんだりします。
- ケースに食品などを落とさない。(ケースのひびや割れの原因)

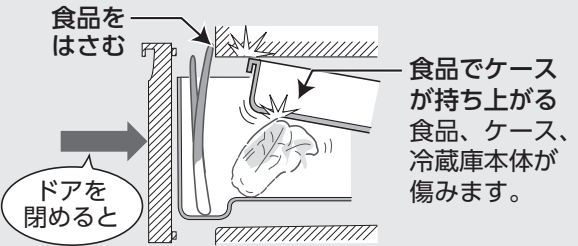

どっちもドア

安全上のご注意 (2ページ) もご確認ください。

左右どちらにも開閉できます。

～正しくお使いいただくために～

- 右図の  部に物をはさまない。開閉の動きに支障が出て、正常なドアの開閉ができなくなります。
- ドアは確実に閉める。確実に閉まっていないと、反対側から開きません。

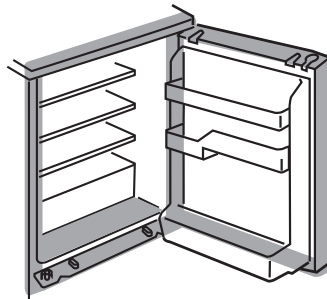

ご注意

- 本体・ドアには、注油をしない。油が不適切だと、プラスチック部品が割れます。

各部のなまえと使いかた

操作パネル

ボタンの説明

操作パネルの位置

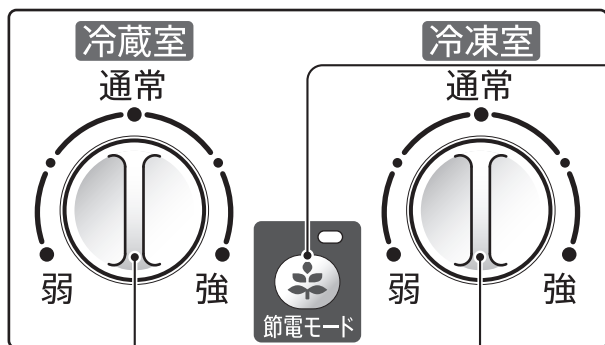
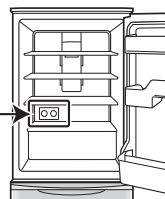

節電ボタン

入	ランプ点灯(緑)
切	ランプ消灯

(ご購入時はランプ消灯)

庫内温度を計るとき

- 冷蔵庫用温度計をご利用ください。
(別売品 (15ページ))
食品温度に近い温度を示します。
測定範囲：約-30℃～約30℃

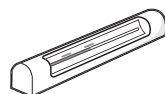

温度調節

ふだんは「通常」でお使いください。

つまみ位置		弱	通常	強
庫内温度の目安	冷蔵室	「通常」より約3~4℃高め	約3~5℃	「通常」より約2~3℃低め
	冷凍室	「通常」より約3℃高め	約-20℃~-18℃	「通常」より約3℃低め

- 周囲温度30℃で、食品を入れずにドアを閉じ、温度が安定したときの庫内の中央下寄りの温度。
- チルドケース、野菜室は冷蔵室の温度調節に合わせて変動します。

節電モード

通常運転に比べ約5~7%節電できます。

- 節電モードは、冷えがもの足りないと感じたら中止してください。
- 節電効果は使用環境(温度調節・周囲温度・ドア開閉頻度・食品の量など)により変わります。
上記の節電率(%)は、周囲温度30℃・温度調節「通常」・食品を入れずにドアを閉じ、庫内温度が安定したときの目安です。

開始 ボタンを押す。(ランプ点灯)

中止 ボタンを押す。(ランプ消灯)

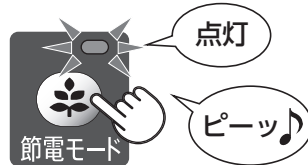

ドア閉め忘れ防止ブザー (冷蔵室)

ドアを開けていると1分後と2分後にピーッ(各1回)、3分を過ぎるとピーッ、ピーッ、…(繰り返し)と鳴り、お知らせします。ドアを閉めると止まります。

お手入れ

お手入れのしかた

○ ぬるま湯
うすめた中性洗剤
(食器用洗剤)

- 中性洗剤を使ったら必ず水拭きをし、洗剤を拭き取る。さらにかから拭きする。
(中性洗剤を原液で使ったり、拭き取りが不十分だと、プラスチック部分が割れることがあります)

× 次のものは使わないでください。
(表面を傷めたり、プラスチック部分の変形や、傷付き、割れの原因になります)

- ベンジン
- シンナー
- アルコール
- 粉石けん
- みがき粉
- たわし
- ナイロンたわし
- アルカリ性の洗剤
- 弱アルカリ性の洗剤
- 樹脂を傷めるおそれのあるもの
- 熱湯(60℃以上)

ご注意 ● ぬれぶきんは、かたく絞る。(水分がすき間に入り、電気部品の故障の原因)
● 食用油やかんきつ類の果汁が付いたら拭き取る。(プラスチックの割れ・変色の原因)

本体 (月に1度)

1 電源プラグを抜く
● いったん抜いたら、5分間は差し込まない。
(故障の原因)

2 柔らかい布で拭く

汚れやすいところ

■ ドアパッキン

- 冷蔵室、野菜室のドアパッキンはこまめにお手入れ。

■ ローラー

■ ローラー受け

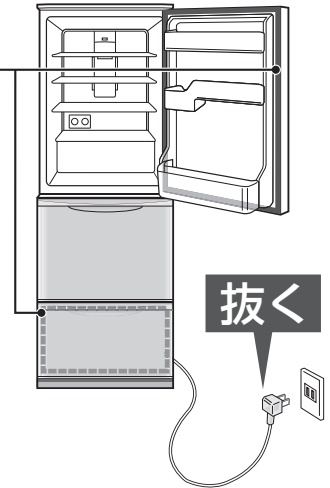
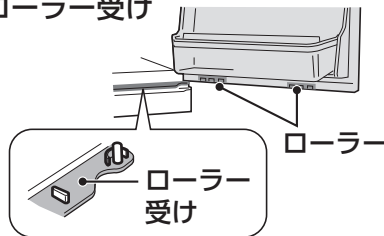

操作パネル／お手入れ

脚まわり・背面・床・壁面 (年に1度)

ほこりを長期間放置していると、壁などが変色することがあります。

1 調節脚を回し、冷蔵庫を移動させる

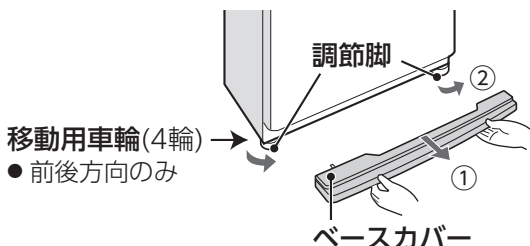

- 前後方向のみ

2 汚れ、ほこりを取り除く

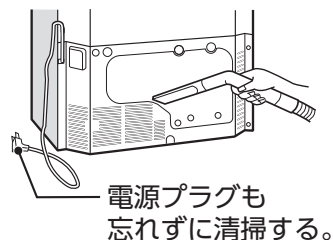

庫内部品のお手入れ



▶動画 でも確認できます

<http://www.sharp.co.jp/support/visualguide/index.html>

はずして水洗いしてください。

棚 ▶動画

- 1 手前を持ち上げながら
図の位置まで引き出す
- 2 斜め下方向に倒し、
取り出す

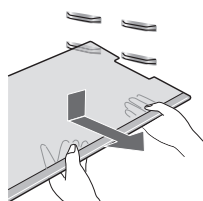
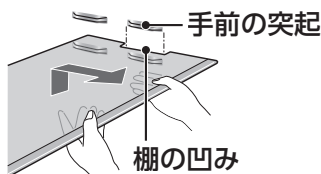

付けかた

棚の奥側を突起の上に置き、フックを
手前の突起にはめて押し込む

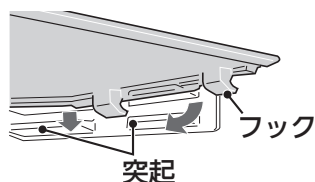

折りたたみトレイ ▶動画

- 1 手前を少し持ち上げて
押し込む
- 2 持ち上げてはずす

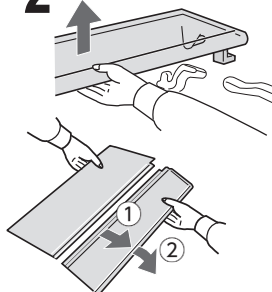
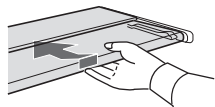

- 3 2枚の棚をはずす
① いっぱいまで引く。
② 矢印の向きにはずす。

付けかた

- 1 前部分を後部分
にはめ込む
- 2 左右の突起を
図のようには
める

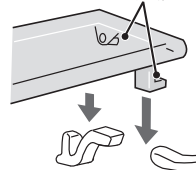
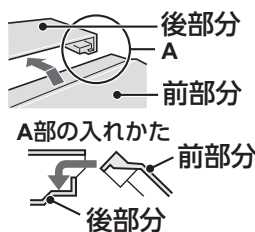

引き出しケース類

- 1 上側のケースを取り出す

- 2 2は野菜室のみ
2 ドアを少し持ち上げ、
さらに引き出し、
床に置く
持ち上げすぎると
ドアがはずれます。

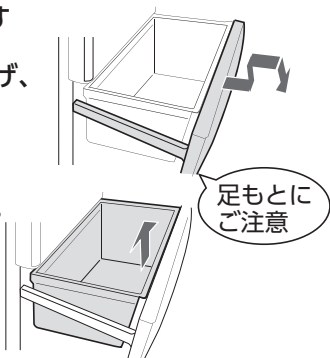

- 3 下側のケースを
取り出す

付けかた 逆の手順で取り付ける 取り付け方向

冷凍ケース
貯水コーナーが左

野菜室小物ケース

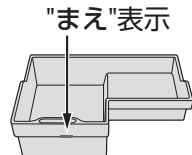
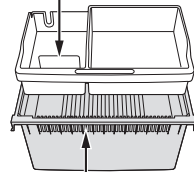

チルドケース

手前を持
ち上げな
がら引き
出す

付けかた

庫内のレールに
チルドケースの
ガイド部を置き、
押し込む

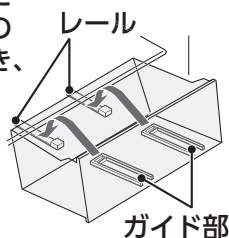

ポケット類

底面を左右交互にたたきな
がら、持ち上げてはずす
(ポケットの落下を防ぐため
固めに固定しています)

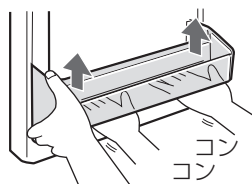

付けかた

突起に
はめ込む

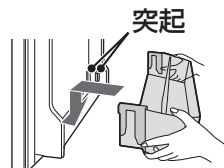

こんなときは

部品がはずれたら

パッキン類

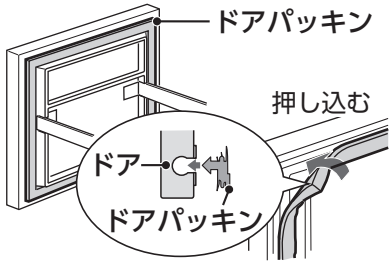

固定棚

奥まで押し込む。

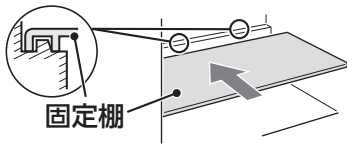

引き出し式ドア

▶動画

冷凍室・野菜室

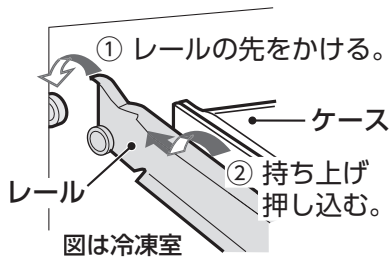

ご注意

- 食品を入れたまま、部品をはずさない。
(部品や食品を落とすと、けがの原因)
- プラスチック部品は、ゆっくりはずし、落としたり強い衝撃を与えたりしない。
(ひびや割れ、傷の原因)
- ケース類に塗布している潤滑剤(シリコンオイル)を拭き取らない。
(滑りをよくするためのもので、食品衛生法に適合しています)

移動 / 運搬

- 1 製氷皿を空にする
- 2 電源プラグを抜き、アース線ははずす
- 3 ベースカバーをはずし、調節脚を上げる (5 ページ)
- 4 通路に保護シートや毛布などを敷く
 - 冷蔵庫内部の蒸発皿に水が残っていると床を汚すことがあります。
- 5 背面上と底面の移動用取っ手を持って運ぶ



ご注意

横積みをしていない機械部(圧縮機など)の故障で冷えなくなることがあります。



移動用車輪について

- フローリングなど柔らかい床の上では使わない。傷が付くことがあります。
- 横方向への移動はできません。移動用車輪(4輪)



長期間使わないとき

- 1 電源プラグを抜き、アース線ははずす
- 2 庫内を清掃し、2~3日ドアを開け乾燥させる
(においやカビを抑えるために)

停電

- 庫内温度が上がらないよう、食品の追加保存、ドアの開閉を控える。

庫内灯が切れたとき

▶動画

(庫内灯の種類 ガラス球形式：T20、口金：E-12、110V 10W)

- 1 電源プラグを抜き、庫内灯カバーをはずす
- 2 庫内灯を交換する
 - 取り付け時は、最後までねじ込むこと。
- 3 庫内灯カバーを取り付け、電源プラグを差し込む
 - 上側のツメ(2カ所)を差し込み、下側のツメをはめる。

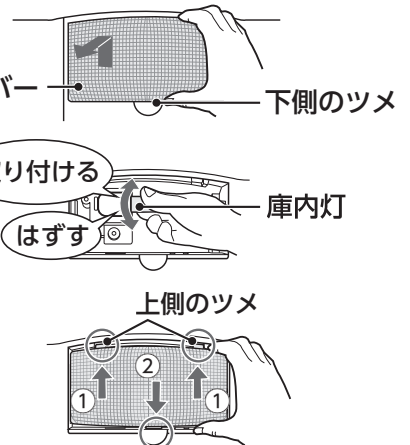

故障かな？

修理依頼やお問い合わせの前にもう一度お調べください。
(Webサポートページのご案内 [\(14ページ\)](#))

次の症状は異常ではありません

冷蔵庫の側面が熱い とくに夏場！

冷蔵庫は庫内を冷やすために、側面から熱を外へ逃がしています。側面には熱を逃がすためのパイプが通っており、約50～55℃になることもあります。特に夏場は長く手を触れることができないくらい熱くなりますが、内部の断熱材や表面の塗装が発火することはありません。

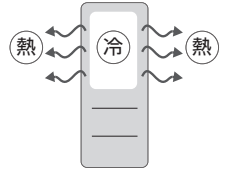

気になる音

「バキッ」「ボコッ」や
プラスチックのきしみ音

ドアの開閉や冷却により、庫内温度の変化で部品が膨張・収縮し、きしみ音です。床、壁の反響で大きく聞こえることがあります。

「ボコボコ」「ジュッ」

冷媒が流れる音です。「ピチピチ」「カチカチ」「ブーブー」なども。

「ヒューン」「ウィーン」
「ゴロゴロ…」(ファンの音)

ファンモーターの動作音やダンパー(冷蔵室への冷気量を調節する電動扉)が開閉するときの動作音です。

高速回転中(次のとき)は音が大きくなります。

- ・設置直後・夏場・食品の出し入れが多いとき
- ・自動霜取り運転(1日1回程度)終了直後

「キーン」「シャリシャリ」(圧縮機の音) 設置直後や夏場はとくに音が大きくなります。

上記以外の気になる音

設置状態を確認してください。

- ・冷蔵庫が壁に当たり、響いていませんか？
- ・設置が悪くがたついていませんか？
- ・床がしっかりしていない所に設置していませんか？
- ・周囲にもものが落ちていませんか？
- ・ベースカバーがはずれていませんか？

ご確認ください

よく冷えない 温度調節が「弱」になっていませんか？ ▶ 「通常」～「強」にする。 [\(8ページ\)](#)

- 冷凍室を「強」にすると、冷蔵室の温度も低めになることがあります。
その場合は冷蔵室を「弱」にしてください。

節電モードになっていませんか？ ▶ 節電モードを中止する。 [\(8ページ\)](#)

周囲温度が高くありませんか？ ▶ 熱源から離し、直射日光が当たらない、風通しのよい場所へ据え付ける。

- とくに暑いときは冷却力が低下することがあります。

冷蔵庫周囲にすき間はありますか？ ▶ 放熱用のすき間が必要です。 [\(4ページ\)](#)

熱い食品を入れていませんか？ ▶ 冷ましてから入れる。

食品を詰めすぎたり、冷気の吹出口や吸入口をふさいでいませんか？ ▶ 吹出口、吸入口の前をあける。 [\(6ページ\)](#)

ドアをひんばんに開けたり長時間開けたりしていませんか？ ▶ ドアの開閉を減らし、きちんと閉める。

食品の袋などがはさまって半ドアになっていませんか？

冷凍室の奥に食品が落ちていませんか？ ▶ 冷凍ケースをはずし食品を取り除く。

[\(10ページ\)](#)

冷え具合が悪いときは、一度電源プラグを抜き、5分後に差し込んで様子を見てください。

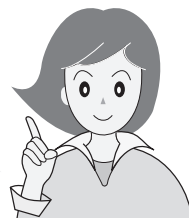

露や霜

庫外や庫内に露や霜が付く床がぬれている

ドアをひんばんに開けたり、食品の袋などがはさまっていませんか？ ▶ ドアの開閉を減らし、きちんと閉める。

ドアパッキンが傷んでいませんか？ ▶ 販売店に部品交換をご相談ください。

水気の多い食品をラップせずに入れていませんか？ ▶ ラップする。(とくに冬場は、チルドケースの奥などに霜が付くことがあります)

雨の日など湿度が高いときは、本体やドアにくもりや露が付くことがあります。くもり ▶ 風通しをよくする。



野菜室に多量の葉野菜を入れると、くもりや露が付くことがあります。(とくに高湿度に保っているため)

冷凍室ドアに霜が付く

冷凍室の奥に食品が落ちていてドアが閉まらなくなっていないですか？ ▶ 冷凍ケースをはずし食品を取り除く。

10ページ

露がついたら乾いた布で拭き取る。(霜は湿った布で拭き取る)

ドア

すべてのドアを閉めても電子音が止まらない

ドア閉め忘れ防止ブザーの故障です。修理を依頼してください。

- ブザー故障時でも、電子音を一時的に消すことができます。温度調節つまみを同時に右記の手順で動かす。(20秒以内におこなう)
- ・約2日後に再び鳴り始めます。

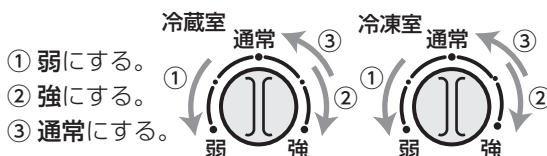

冷凍室ドアを開けるときにこすれる音がする

ローラーに付いた水滴が凍っていませんか？



▶ 数回開閉する。

ドアの開閉が重い、または片方のドアが開かない

はみ出した食品、市販のポケットや整理ケースが棚に当たっていませんか？

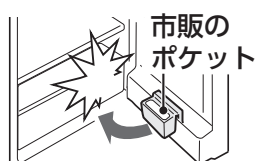

- ▶ ドア側の食品、市販のポケットなどの状態を確認してください。
- きっちり閉まっていないと逆方向からは開きません。

ドアを閉めると他のドアが開く

閉めたときの風圧で一瞬開くことがあります。

キーキー音がする

ローラー受けが汚れていませんか？

▶ ローラーが乗る部分はこまめに清掃する。(9ページ)

左右で開ける重さが違う

調節脚で冷蔵庫を水平に調整する。(5ページ)

操作パネル表示

節電モードのランプが点滅している



- ▶ 放熱用ファンモーター(外からは見えない)の故障です。修理を依頼してください。
- 冷却運転は続けますが、冷えが悪くなる場合があります。

故障かな？

故障かな？

(つづき)

Webもご活用ください。

https://cs.sharp.co.jp/trouble_check/div/todiag.html



故障診断ナビ

症状別での故障診断や修理時の費用の目安など



その他

氷が丸くなって
いる 長期間貯氷すると、氷が自然に丸くなることがあります。

冷蔵室や野菜室
の食品が凍る 水気の多い食品を冷蔵室の吹出口近く ▶ 吹出口近くから移動させる。
に置いていませんか？ (6 ページ)

温度調節が「強」になっていませんか？ ▶ 「通常」にする。(8 ページ)
● 冷凍室が「強」のときも冷蔵室や野菜室が冷えすぎる場合があります。

周囲温度が低い(5℃以下)と、温度調節「弱」でも凍ることがあります。

庫内のおいが
気になる においの強い食品をラップしないで ▶ ラップ・容器で密封する。
入れたり長期間保存していませんか？

ナノ低温脱臭触媒は、すべてのにおいを取り除くことはできません。
また野菜室は直接冷気が出入りしないので脱臭しません。

床がぬれている 冷蔵庫を傾けたり、移動させ ▶ 移動時は、保護シートを敷いてください。
たりしていませんか？ 冷蔵庫内部の蒸発皿から水がこぼれる
ことがあります。

部品や庫内に
スジがある、
穴がある、
くぼみがある 生産上の不良
ではありません。



樹脂材料の合流
箇所や金型の接
合部が、スジの
ように残ったもの

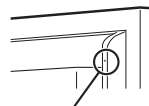

断熱材発泡工程
に必要な穴(すべ
てのドアに数カ
所ずつ)

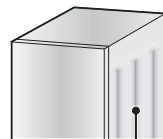

側面の放熱用
パイプによる凹凸

仕様・別売品

電源	定格電圧・定格周波数	100V・50/60Hz共用
電動機の定格消費電力(W)		50/60Hz：75 / 80
電熱装置の定格消費電力(W)		128
消費電力量	冷蔵室ドア内側の品質表示銘板に表示	
外形寸法(mm)※1	幅	600
	奥行	660
	高さ	1690
質量(重量)(kg)		64
定格内容積(L)※2	全内容積	350
	冷蔵室	183〈148〉
	うち、チルドケース	〈16〉
	冷凍室(フォースター)	99〈60〉
	野菜室	68〈46〉

※2・定格内容積はJIS C 9801-3:2015に基づき、庫内の温度制御に必要なでない部品(棚やケースなど)をはずした状態で算出しています。

・()は消費電力量測定における各室の区分を示します。区分はJIS C 9801-1:2015および9801-3:2015に定められています。

・〈 〉は食品収納スペースの目安です。

JIS C 9801-3:2015に基づき、
庫内部品を下記の位置に
配置して算出しています。

冷蔵室	棚(上側)	上段
	棚(下側)	下段
	折りたたみトレイ	引き出す

■冷凍室の性能

日本工業規格(JIS C 9607:2015)の規定による。

性能を表す記号	※*** (フォースター)
冷凍室内の 負荷(食品)温度	-18℃以下
市販冷凍食品の 保存期間の目安	約3カ月

※1 調節脚・ハンドルを含まない。(家庭用品品質表示法による)

保証とアフターサービス

修理を依頼するときは **出張修理**

- 1 「故障かな?」(12~14ページ)を調べてください。
- 2 それでも異常があるときは使用をやめて、必ず電源プラグを抜いてください。
- 3 お買いあげの販売店に下記をお知らせください。
 - 品名：冷凍冷蔵庫
 - 形名：(保証書に記載の形名)
 - お買いあげ年月日 ● 故障の状態
 - ご訪問希望日

お客様へ… お買いあげ日・販売店名を記入されると便利です。	
お買いあげ日	販売店名
年 月 日	電話() -

保証期間中の修理依頼

- 修理に際しては保証書をご提示ください。保証書の規定に従って修理いたします。

保証期間が過ぎているときの修理依頼

- 修理すれば使用できる場合には、ご希望により有料で修理いたします。

修理料金：下記内訳で構成されています。

技術料：故障した製品を正常に修復するための料金。

部品代：修理に使用した部品代金。

出張料：製品のある場所へ技術者を派遣する場合の料金。

- 別売品 ● お求めはお買いあげの販売店へ
- 型番・希望小売価格は変わることがあります。お買いあげの販売店でお確かめください。

	型番	希望小売価格(2016年5月現在)	参照ページ
転倒防止用ベルト(2本セット)	201 939 0064	2,000 円+税	4 ページ
アース線(長さ 約2.9m)	210 536 0132	400 円+税	4 ページ
床保護プレート「しーとこ」(4枚セット)	ST0001	2,430 円+税	4 ページ
冷蔵庫用温度計	201 939 0078	1,400 円+税	8 ページ

- 取扱説明書について 当商品は日本国内向けであり、日本語以外の取扱説明書はありません。This model is designed exclusively for Japan. The manual is in Japanese only.

- 霜取りは不要です 冷却器(外からは見えない)に付いた霜は定期的に溶かされ、蒸発皿にたまり、放熱器などの熱で蒸発します。

保証書(別添)

- お買いあげ日など所定の記入事項をお確かめいただき、内容をよくお読みの後、大切に保存してください。なお、食品の補償など製品の修理以外の補償はいたしかねます。
- 保証期間：お買いあげ日から本体は1年間、密閉機械部分(保証書に記載)は5年間です。
- 本品は家庭用冷凍冷蔵庫です。業務用に使用した場合や食品以外のものを入れた場合、製品の故障および入れた物品の補償はいたしかねます。

補修用性能部品の保有期間

- 当社は冷凍冷蔵庫の補修用性能部品(製品の機能を維持するために必要な部品)を製品の製造打切後、9年保有しています。

廃棄時のご注意

2001年4月施行の家電リサイクル法では、お客様がご使用済みの電気冷蔵庫を廃棄される場合は、収集・運搬料金と再商品化等料金をお支払いいただき、対象品を販売店や市町村へ適正に引き渡すことが求められています。

愛情点検



長年ご使用の場合は冷蔵庫の点検を！
こんな症状はありませんか？

- 電源コードやプラグが異常に熱い。
- 電源コードに深いキズや変形がある。
- さわるとビリビリと電気を感じる。
- コゲ臭いにおいがしたり、運転中に異常な音や振動がする。
- その他の異常や故障がある。

これらの症状のときは、使用を中止し、必ず販売店に点検をご依頼ください。なお、点検・修理の費用は、販売店にご相談ください。

お客様ご相談窓口のご案内

修理・使いかた・お手入れ・お買い物などのご相談・ご依頼、および万一、製品による事故が発生した場合は、**お買いあげの販売店、または下記窓口**にお問い合わせください。

ファクシミリ送信される場合は、製品の形名やお問い合わせ内容のご記入をお願いいたします。

※弊社では、確実なおお客様対応のため、フリーダイヤル・ナビダイヤルサービスをご利用のお客様に「発信番号通知」をお願いしています。発信者番号を非通知に設定されている場合は、番号の最初に「186」をつけておかけください。



いつでも便利なWebサービス【シャープオンラインサポート】

ご質問やお困りごとは、気軽にアクセス、しっかりアシスト！

シャープ お問い合わせ

検索

スマートフォンや
携帯電話はこちらから



<http://www.sharp.co.jp/support/>

インターネットから修理のお申し込みや進捗確認も24時間サポート

シャープ 修理相談

検索

スマートフォンや
携帯電話はこちらから



<http://www.sharp.co.jp/support/repair.html>



使用方法のご相談など【お客様相談室】

受付時間 (年末年始を除く) ●月曜～土曜：9:00～18:00 ●日曜・祝日：9:00～17:00

固定電話、PHSからは、フリーダイヤル

0120 - 078 - 178

携帯電話からは、ナビダイヤル

0570 - 550 - 449

■フリーダイヤル・ナビダイヤルがご利用いただけない場合は…

電話	FAX
06 - 6792 - 1582	06 - 6792 - 5993
〒581-8585 大阪府八尾市北亀井町3丁目1番72号	



修理のご相談など【修理相談センター】

受付時間 (年末年始を除く) ●月曜～土曜：9:00～20:00 ●日曜・祝日：9:00～17:00

固定電話、PHSからは、フリーダイヤル

0120 - 02 - 4649

携帯電話からは、ナビダイヤル

0570 - 550 - 447

■フリーダイヤル・ナビダイヤルがご利用いただけない場合は…

電話	FAX
06 - 6792 - 5511	06 - 6792 - 3221
〒581-8585 大阪府八尾市北亀井町3丁目1番72号	

- お電話は番号をよくお確かめのうえ、お間違いのないようにおかけください。
- 所在地・電話番号・受付時間などについては、変更になることがあります。(2016.03)

■QRコードについて

スマートフォンやタブレット端末のバーコードリーダーで読み取ってください。(読み取れない場合は近傍に表記のアドレスを直接入力してください) 誘導されるサイトおよび動画の視聴は無料ですが、通信料金はお客様のご負担になります。QRコードは株式会社デンソーウェブの登録商標です。

シャープ株式会社

本 社 〒545-8522 大阪市阿倍野区長池町22番22号
健康・環境システム事業本部 〒581-8585 大阪府八尾市北亀井町3丁目1番72号

みんなで家電リサイクル、つくろう循環型社会

- 再資源化のため、おもなプラスチック部品には材料名を表示しています。
- この取扱説明書は環境に配慮した森林認証紙、および植物油インキを使用しています。

