

SHARP®

冷凍冷蔵庫(家庭用) 取扱説明書

エス ジェイ ピー ディー エフ
形式 SJ-PD28F
 エス ジェイ エイ ケイ エフ
SJ-AK31F



プラズマクラスター冷蔵庫

庫内の浮遊菌を除菌。^{*}
 クリーンな冷気が循環します。
 プラズマクラスターロゴおよびプラズマクラスター、Plasmaclusterはシャープ株式会社の登録商標です。

お買いあげいただき、まことにありがとうございました。この取扱説明書をよくお読みのうえ、正しくお使いください。**ご使用前に、「安全上のご注意」を必ずお読みください。**お読みになった後は、いつでも見ることができる所に必ず保存してください。

各部のなまえ

操作パネル (4ページ)

各モードの運転ボタン

ご購入時は設定されていません。

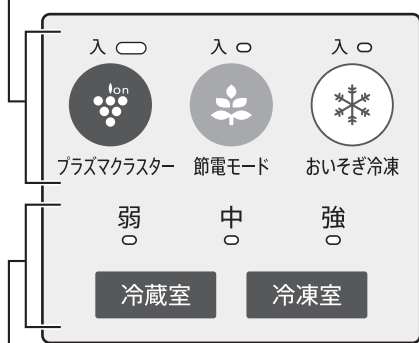

温度調節ボタン

ご購入時は「中」に設定されています。(ボタンを押すとランプ点灯)

仕切り棚

野菜ケース

チルドケース

冷凍ケース(上)

冷凍ケース(中)

製氷皿・貯氷ケース



冷凍ケース(下)

調節脚

ガラス 庫内灯 トレー (LED)

庫外操作パネル (SJ-AK31Fのみ)

同梱のクラウドサービスガイドをご覧ください。

無線 LAN ○ コネクト ○ 見てね ○ 無線 LAN ○ 接続 ○ 見守り設定 ○

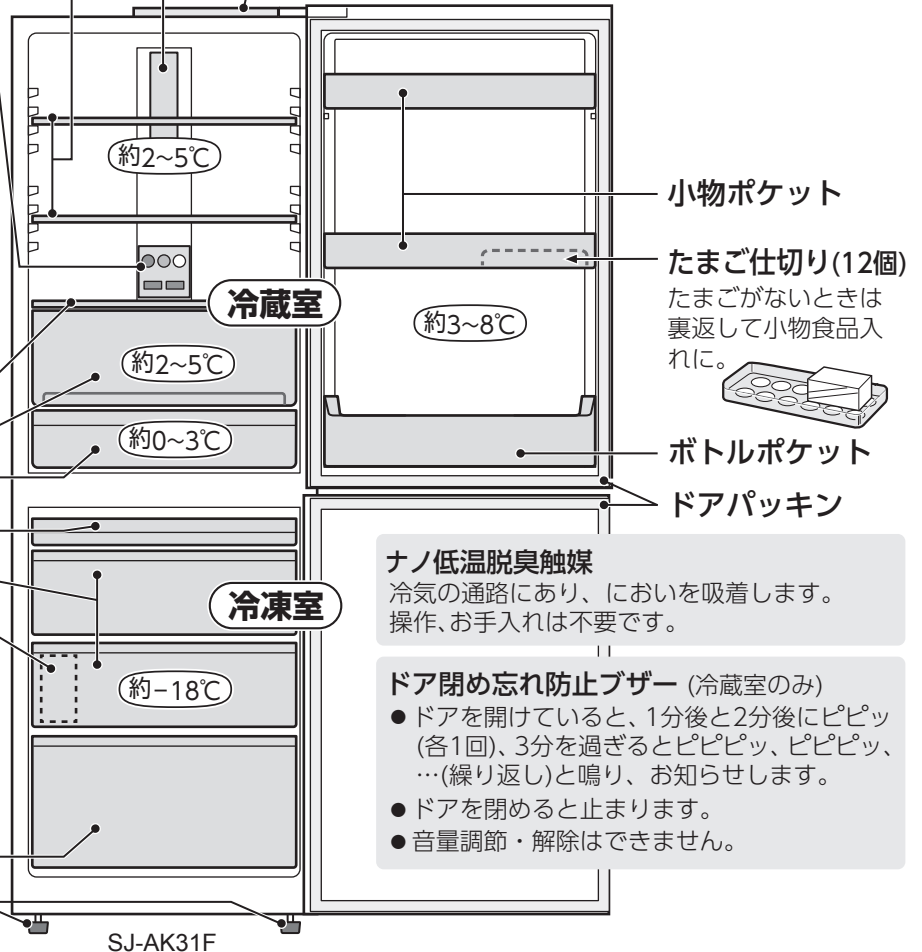

こんな食品を入れます

- ドアポケット……卵・ドレッシング・ボトル類など。
- 冷蔵室内……要冷蔵食品・総菜類など。
- チルドケース……生鮮食品・発酵食品・練製品・加工品など。
- 野菜ケース……野菜・果物など。
- 冷凍室内……冷凍食品・アイスクリーム・ホームフリージングしたものなど。

ご注意

- チルドケースや冷気の吹出口付近に野菜など水気の多い食品を入れない。凍ることがあります。(特に缶ビールやノンアルコール・炭酸飲料などは、凍ると破裂するおそれあり)
- 冷凍室に缶ビール・ノンアルコール・炭酸飲料を入れない。中身が吹き出し、庫内を汚すことがあります。

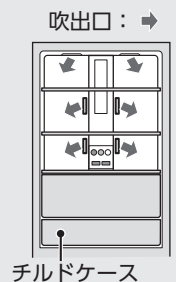

^{*} 試験依頼先:(一財)石川県予防医学協会・試験方法:エアサンプラー法(1000Lのボックス内で生菌数を測定)・試験対象:浮遊した1種類の菌
 ・除菌方法:プラズマクラスターイオンの放出・対象場所:冷蔵室内・試験結果:約73分で除去率99%

実使用空間での実証結果ではありません。使用環境(庫内の食品の量・置き場所など)により、プラズマクラスターイオン効果が異なることがあります。また、食中毒などの予防を保証するものではありません。

安全上のご注意

必ずお守りください。人への危害、財産への損害を防ぐため、お守りいただくことを説明しています。

■誤った使いかたで生じる危害や損害の内容を、次のように区分して説明しています。



警告 「死亡または重傷を負うおそれがある」内容。



注意 「軽傷を負う、または財産に損害を受けるおそれがある」内容。

■お守りいただく内容の種類を、次の図記号で説明しています。



してはいけないこと。



しなければならないこと。



警告 火災や漏電、感電、大けがを防ぐ

設置時は (3ページ)



●屋外や軒下など、水がかかる所に設置しない



●周囲にすき間をあける(冷媒が漏れると滞留し、発火・爆発の原因)

●水平で丈夫な所へ(不安定な場所は、ドアの開閉などで冷蔵庫が倒れる原因)

●地震にそなえて転倒防止処置をする(冷蔵庫が倒れると、けがの原因)



アース線接続

●湿気が多い所・水気のある所で使うときは、アース・漏電しゃ断器を取り付ける



アース端子

電源や電源プラグ・コードは



●コードを持ってプラグを抜かない

●冷蔵庫でプラグを壁などに押し付けない

●コードを束ねない・傷付けない

●ぬれた手でプラグを触らない

●傷んだプラグやコード、差し込みがゆるいコンセントは使わない



電源や電源プラグ・コードは

●交流100V・定格15A以上のコンセントを、単独で使う(延長コードの使用、タコ足配線は、過熱・発火の原因)

●コードを下向きにし、プラグを根元まで確実に差し込む

●定期的にプラグに付いたほこりを、乾いた布で拭き取る



プラグを抜く

●お手入れ時はプラグを抜く

●長期間使用しないときは、プラグを抜く

ご使用時は



●ガラス製の棚に衝撃を加えない(衝撃を加えると割れ、けがの原因)

●液体を入れた容器はのせない

●冷蔵庫の上に不安定なものを置いたり、重量をかけない

●冷蔵庫にのらない、ぶら下がらない

●本体や庫内に水をかけない

●引火しやすい物を入れない

●可燃性スプレーを近くで使わない

●脱臭器などの電気製品を入れない

●冷却回路(配管)を傷付けない(冷媒が漏れると発火・爆発の原因) 冷却回路(配管)を傷付けたときは、**火気を避け窓を開けて換気**し、販売店にご相談ください。

●改造しない 修理技術者以外は、分解・修理しない

●學術試料・薬品を入れない(変質のおそれ)

温度管理の難しいものは保存できません。(薬品によっては、冷却回路腐食による冷媒漏れの原因となり、発火・爆発のおそれあり)



●都市ガスなどが漏れたら、冷蔵庫に触れずに窓を開け換気する

(コンセントに触れると引火・爆発の原因)



プラグを抜く

●異常や故障時は、プラグを抜き、使用を中止する

廃棄時は



●廃棄まで保管するときは、ドアパッキンをははず

(幼児が閉じ込められるおそれあり)

●廃棄時は販売店や市町村に引き渡す

(放置すると冷媒漏れによる発火・爆発の原因)

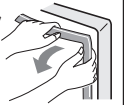

注意 けがを防ぎ、家財を守る

ご使用時は



●冷凍室内の部品・食品・容器(とくに金属製)にぬれた手や体の一部で触れない

(触れると離れなくなり、凍傷・けがの原因)

●冷蔵庫の下や背面の機械部に手や足を入れない(5ページ)

(発熱部で火傷、部品に触れてけがのおそれあり)

●異臭がしたり、変質した食品は食べない(食中毒や病気の原因)

●ドアを強く開閉しない(棚の食品の落下でけがの原因)

●他の人が冷蔵庫に触れているときは、ドアを開閉しない

ご使用時は



●ビン・缶を冷凍しない

(中身が凍ると割れ、けがの原因。冷蔵室の冷気吹出口付近でも凍ることがあります)

●食品を棚類からはみ出させない

●ポケットの底まで入らない食品(ボトル類など)は入れない(無理に入れない)

(食品が落下すると、けがの原因)

移動・運搬時は



●傷付きやすい床の移動には、あらかじめ毛布などを敷く(5ページ)

●移動用取っ手を持って運ぶ。(5ページ)

使いはじめ

1 設置場所を確認し、放熱スペースをあける

●設置場所

- ・水平で丈夫な所
- ・熱気・湿気の少ない所
- ・直射日光の当たらない所
(冷却力低下やプラスチック変色の原因)
- ・テレビ・ラジオ・電話機・インターホンから離れた所。
(音声・映像の乱れの原因)
- ・じゅうたん・たたみには丈夫な板を敷く。
(熱や重みによる変色・変形の防止)
- ・冷蔵庫の脚が沈みやすい柔らかい床材には、床保護プレート(別売品※1)をご利用ください。

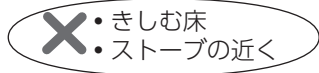

ご注意 放熱による空気の流れて、周囲の壁が汚れ、変色することがあります。

●放熱スペース

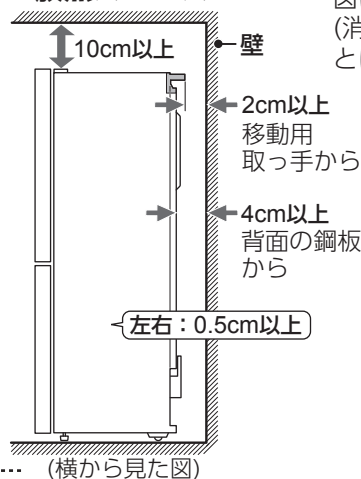

図は必要最小設置寸法です。
(消費電力量測定時の寸法とは異なります)

右に壁がある場合

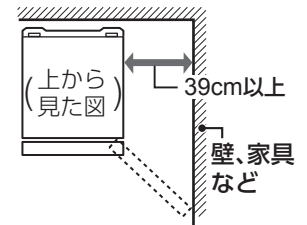

- ガラストレーを取り出すためには、上図のすきまが必要です。

2 固定する

水平に調整・固定する(左右の調節脚を床に着くまで回す)

不安定な据え付けは、振動や騒音、ドアの開閉などによる冷蔵庫転倒の原因になります。がたつくときは、調節脚で調節してください。

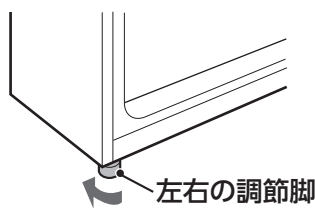

地震にそなえて丈夫な壁や柱に固定する

転倒防止用ベルト(別売品※2)

たるませないでください。たるむとはずれることがあります。



3 庫内を清掃する

かたくしぼったふきんで拭く。最後から拭きをし、水分を取り除く。

4 電源プラグを差し込む

交流100V・定格15A以上のコンセントを単独で使う。設置後すぐに差し込んで大丈夫です。



冷えるまでの時間:

- ・通常2~3時間
- ・夏場約10時間以上

5 庫内が冷えたら食品を入れる

ご注意 ● 使いはじめにプラスチックからにおいがする場合があります。においがこもらないように、部屋の風通しをよくしてください。においはしだいに消えます。

別売品 お求めはお買いあげの販売店へ

※1 床保護プレート「しーとこ」(4枚セット)	※2 転倒防止用ベルト(2本セット)
型番: ST0001 / 希望小売価格: 2,430円+税	型番: 201 939 0064 / 希望小売価格: 2,000円+税

型番・希望小売価格(2019年12月現在)は変わることがあります。お買いあげの販売店でお確かめください。

アース・漏電しゃ断器について

湿気が多い所・水気のある所では必ずアース・漏電しゃ断器を取り付ける。(漏電時の感電防止のため)

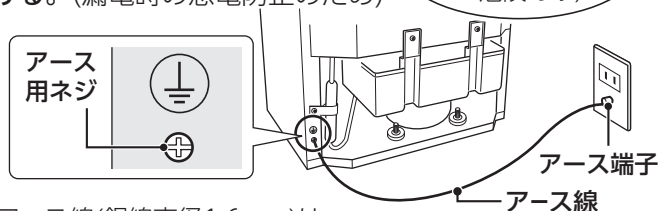
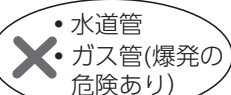

- アース線(銅線直径1.6mm)は、お買いあげの販売店などで買い求めください。
- アース端子がないとき、漏電しゃ断器の取り付けは、お買いあげの販売店、または電気工事店にご依頼ください。

おねがい(SJ-AK31Fのみ)

使いはじめ… 次の場合は、冷蔵庫は冷えません。

- ・電源を入れて5分間、庫内灯が点滅し続けたとき
- ・操作パネルの温度調節ランプの点灯位置が次々と移動しているとき

冷蔵庫が店頭展示用の設定になっているためです。

↓
設定を解除してください。

解除方法:

「おいそぎ冷凍」ボタンを5秒以上押す。



操作パネルの使いかた

プラズマクラスター

庫内の浮遊菌を除菌。クリーンな冷気が循環します。

開始するとき
プラズマクラスターボタンを押す。

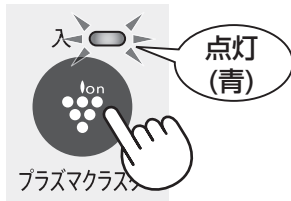

中止するとき
もう一度プラズマクラスターボタンを押す。(ランプ消灯)

- クリーンな冷気は冷凍室にも循環します。
- プラズマクラスターユニットは、交換の必要はありません。

節電モード

通常運転に比べ約10%※節電できます。

開始するとき
節電モードボタンを押す。



中止するとき
もう一度節電モードボタンを押す。(ランプ消灯)

- 冷えがもの足りないと感じたら中止してください。

※周囲温度35℃・温度調節「中」・食品を入れずにドアを閉じ、庫内温度が安定したとき。節電効果は使用環境(温度調節・周囲温度・ドア開閉頻度・食品の量など)により変わります。

おいそぎ冷凍

食品のおいしさを逃さないように、すばやく冷凍します。

開始するとき
おいそぎ冷凍ボタンを押す。
約1~4時間後に自動終了し、通常の冷凍に戻ります。
(ランプ消灯)



途中で中止するとき
もう一度おいそぎ冷凍ボタンを押す。(ランプ消灯)

- 所要時間は周囲温度によって変わります。
- 自動霜取り中に設定した場合は、4時間以上かかることがあります。
(自動霜取り後に、運転を始めるため)

温度調節

ふだんは「中」でお使いください。

● 調節のしかた (冷蔵室の場合)

① 冷蔵室ボタンを押す。
(現在の設定位置が点灯)



② 冷蔵室ボタン
でお好みの位置に
合わせる



設定	点灯位置
弱	● ○ ○
↓	● ● ○
中	○ ● ○
↓	○ ● ●
強	○ ○ ●

押すごとに点灯位置
が換わります。

● 点灯 ○ 消灯

③ 5秒後ランプ消灯(設定完了)

- 冷凍室は、冷凍室ボタンで設定。(ランプ共通)

● 庫内温度の目安

点灯位置	弱	中	強
冷蔵室	「中」より 約3~4℃高め	約3~5℃	「中」より 約2~3℃低め
冷凍室	「中」より 約3℃高め	約-20℃ ~-18℃	「中」より 約3℃低め

- 周囲温度30℃で、食品を入れずにドアを閉じ、温度が安定したときの庫内の中央下寄りの温度。
- チルドケース、野菜ケースは冷蔵室の温度調節に合わせて変動します。

● 温度微調節するとき (17段階)

(冷蔵室の場合)

- ① 冷蔵室ボタンを押しながら、おいそぎ冷凍ボタンを押し、そのまま3秒以上押す。(最初にピーッと鳴るが、押し続ける)
→点灯位置が「中」に戻る。(ピーピーピー)
- ② 冷蔵室ボタンでお好みの位置に合わせる。(右表参照)
- ③ 5秒後ランプ消灯。(設定完了)

● 微調節にすると、解除するまで微調節の設定です。(解除手順は上記と同じ)

- 点灯 ○ 点滅 [点灯の割合が短い]
- 消灯 ● 点滅 [点灯と消灯が同じ]
- 点滅 [点灯の割合が長い]

弱	中	強
●	○	○
●	○	○
●	●	○
●	●	○
●	●	○
●	●	○
○	●	○
○	●	○
○	●	○
○	●	○
○	●	○
○	●	○
○	●	○
○	○	●
○	○	●

氷のつくりかた

1 水を入れ、貯氷ケースに置く

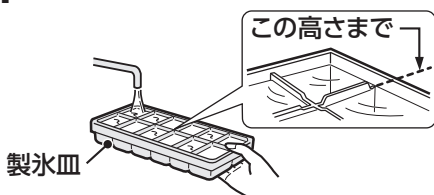

2 製氷皿を軽くねじって落とす。

製氷皿をねじっても氷が落ちないときは、水やぬるま湯をかけてはまず。

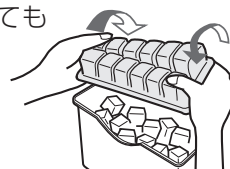

- 強くねじったり、図の方向に曲げたりしない。割れることがあります。



お手入れ

汚れがひどくなる前に…

- 1 電源プラグを抜く。
- 2 めるま湯か、うすめた中性洗剤(食器用洗剤)を準備する。
- 3 中性洗剤を使ったら必ず水拭きをし、洗剤を拭き取る。さらにかから拭きする。(中性洗剤を原液で使ったり、拭き取りが不十分だとプラスチック部分が割れることがあります。)



次のものは使わないでください。

(ドアの表面を傷めたり、プラスチック部分の変色、変形や、傷付き、割れの原因)



- ・アルコール・シンナー・ベンジン・ナイロンたわし
- ・たわし・みがき粉・粉石けん・熱湯(60℃以上)
- ・アルカリ性、弱アルカリ性の洗剤
- ・プラスチックを傷めるおそれのあるもの

ご注意

- 電源プラグは、いったん抜いたら5分間は差し込まないでください。(故障の原因)
- プラスチック部品は、落としたり強い衝撃を与えたりしないでください。(ひびや割れの原因)
- 食用油やかんきつ類の汁が付いたら拭き取ってください。(プラスチックの割れ・変色の原因)
- ふきんは、かたく絞ってください。(水分がすき間に入り、電気部品の故障の原因)
- ガラストレーは、確実に取り付けてください。(落下して破損すると、けがの原因)

汚れやすいところ

こまめにご確認ください。

● ドアパッキン

柔らかい布で拭く。
汚れやすいのでこまめにお手入れを。

月に1度

● 本体

柔らかい布で拭く。

● 付属品

はずして柔らかいスポンジで洗い、乾燥させて取り付ける。

年に1度

● 脚まわり・背面・床・壁面

ほこりを長期間放置していると、壁などが変色することがあります。

付属品のはずしかた・取り付けかた

チルドケース

手前に引き、はずす。

取り付け時は、レールにチルドケースのガイド部を置き、押し込む。

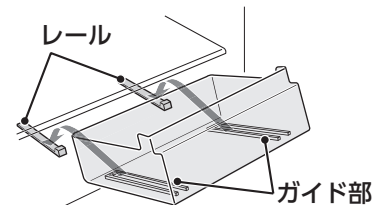

仕切り棚

ツメを下げて手前に引く。

取り付け時は、確実にツメにはめる。

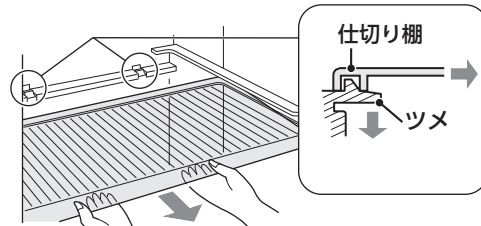

こんなときは

移動/運搬するとき

- 1 食品を出し、製氷皿・貯氷ケースの、氷や水を捨てる。
- 2 電源プラグを抜き、アース線ははずす。
- 3 持ち上げて移動する。

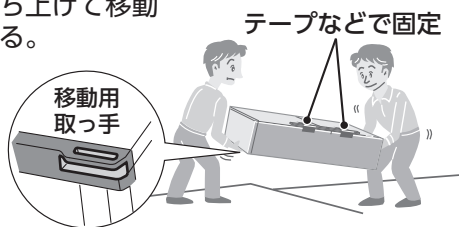

ご注意

- 蒸発皿は、はずせません。たまった水は、ぞうきんなどで吸い取ってください。
- 横積みをしない。機械部(圧縮機など)の故障で冷えなくなることがあります。
- 通路に保護シートや毛布などを敷く。床の傷付きを防ぎます。

移動車輪(後部のみ2輪)について

- フローリングなどの柔らかい床の上では使わない。床に傷が付くことがあります。
- 横方向への移動はできません。

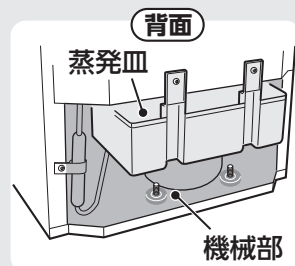

長期間使わないとき

- 1 電源プラグを抜く。
- 2 庫内を清掃し、2~3日ドアを開け乾燥させる。(においやカビを抑えるため)

停電のとき

- 食品の追加保存、ドアの開閉を控える。

すべてのドアを閉めても、電子音が止まらないとき

- 修理を依頼してください。
ドア閉め忘れ防止ブザーの故障です。

ブザー故障時は、電子音を一時的に消すことができます。(約2日たつと再び鳴り始めます)

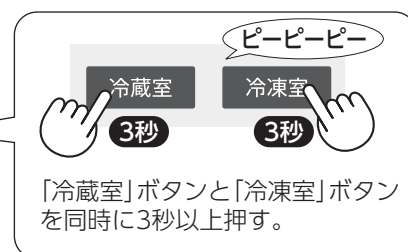

「冷蔵室」ボタンと「冷凍室」ボタンを同時に3秒以上押し。

故障かな？

ホームページにも記載しています

https://cs.sharp.co.jp/trouble_check/div/refrigerator/navi/sj_diagnosis.html



・修理依頼やお問い合わせの前に、もう一度お調べください。

スマートフォン・タブレット端末末用⇒

異常ではありません

暑い側面が冷蔵庫の夏場に多い

- 冷蔵庫は庫内の熱を側面から外側へ出すことで、庫内を冷やしています。そのため、約50~55℃(長く手で触れることができないくらい)になることもあります。側面は、鉄製のためかなり熱く感じますが、安全上および性能上問題ありません。

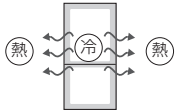

気になる音がする

- キーン、シャリシャリ(圧縮機の音) ▶ 設置直後や夏場はとくに音が大きくなります。
- ピチピチ、カチカチ、ゴーゴー ▶ 冷媒の音。大きな音がすることがあります。(ボコボコ、ジュツ、ブーブーなども)
- パキッ・ポコッ …………… ▶ 冷却運転により、庫内が収縮・膨張をくり返すためです。
- ヒューン、ウィーン、ゴロゴロ(ファンの音) ▶ 冷気を効率的に制御するため、ファンモーターは回転数を変えながら運転しており、ファン音も変化します。また、高速回転中(次のとき)は音が大きくなります。
・設置直後・夏場・食品の出し入れが多いとき・自動霜取り(1日1回程度)終了直後

冷え具合

よく冷えない

- 使いはじめ、全く冷えないときは、**3ページ**をご確認ください。
- 温度調節が「弱」寄りになっていませんか?… ▶ 「中」~「強」にしてください。(4ページ)
冷凍室を「強」にすると、冷蔵室の温度も低めになることがあります。その場合は冷蔵室を「弱」にしてください。
- 節電モードになっていませんか?…………… ▶ 節電モードを中止する。(4ページ)
- 周囲温度が高くありませんか?…………… ▶ 熱源から離し、直射日光の当たらない、風通しのよい場所へ据え付けてください。
とくに暑いときは冷却力が低下することがあります。
- 周囲のすき間を詰めていませんか?…………… ▶ 放熱用のすき間をあけてください。(3ページ)
- 熱い食品を入れていませんか?…………… ▶ 冷ましてから入れてください。
- 食品を詰めすぎていませんか? …………… ▶ 食品は、すき間をあけて入れてください。
- ドアをひんばんに開けたり長時間開けたままにいませんか? 食品の袋などがはさまって、半ドアになっていませんか? ▶ ドアの開閉を減らし、きちんと閉めてください。
(とくに冷凍ケース(上)の食品に影響がでることがあります。
例: アイスクリームがやわらかいなど)
- 冷気の吹出口や吸込口をふさいでいませんか? ▶ 吹出口(下図)、吸込口(チルドケースの左奥)の前をあける。
- 上記を確認しても冷えが弱いとき ▶ 一度電源プラグを抜き、5分後に差し込んで様子を見てください。

冷蔵室の食品が凍る

- 水気の多い食品を吹出口近くやチルド…………… ▶ 吹出口近くやチルドケースから移動してケースに置いていませんか? …………… ▶ ください。
- 温度調節が「強」寄りではありませんか? …………… ▶ 「中」にしてください。(4ページ)
冷凍室が「強」のときも冷蔵室が冷えすぎる場合があります。
- 室温が低い(5℃以下)と、温度調節「弱」でも凍ることがあります。

吹出口: →
吸込口: ⇨

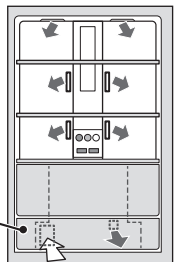

露や霜

露や霜付き

- 水気の多い食品をラップしないで入れていませんか? ▶ ラップしてください。チルドケース
- ドアをひんばんに開けたり、食品の袋などがはさまっていませんか? ▶ ドアの開閉を減らし、きちんと閉めてください。
- ドアパッキンが傷んでいませんか?…………… ▶ 販売店に部品交換をご相談ください。

露付き

- 雨の日など湿度が高いときは、本体やドアに露が付くことがありますが、異常ではありません。
▶ 風通しをよくしてください。
露がついたら乾いた布で拭き取ってください。(霜は湿った布で)

その他

庫内においが気になる

- においの強い食品をラップしないで入れたり長期間保存していませんか? ▶ ラップ・容器で密封してください。
- プラズマクラスターのはたらきで発生するオゾンのにおいがすることがあります。オゾンの濃度はごくわずかで、人体に影響のない程度の量です。またすぐに分解し、充満することはありません。
- ナノ低温脱臭触媒は、すべてのにおいを取り除くことはできません。
かたくしぼったふきんで、庫内を拭いてください。(庫内の汚れがにっおっている場合があります)

部品や庫内にスジがある、穴がある、くぼみがある

- 生産上の不良ではありません。
・樹脂材料の合流箇所や金型の接合部が、スジのように残ったもの
- ・断熱材発泡工程に必要な穴(すべてのドアに数カ所ずつ)
- ・製造工程での冷蔵庫側面の波打ちや歪み

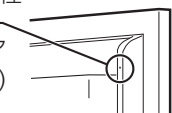

床がぬる

- ドアパッキンが傷んでいませんか? ▶ ドアパッキンの交換は販売店にご相談ください。
ドアパッキンが傷んでいると冷却器に付く霜が増え、蒸発皿から水があふれます。

気がなる音

- 設置が悪くがたついていませんか? しっかり ▶ 設置状態を確認していない床に設置していませんか? …………… ▶ する。(3ページ)
- 冷蔵庫が壁に当たり、響いていませんか? …………… ▶ 周囲のものが落ちていませんか? …………… ▶ 背面のすき間を少しあける。

氷がたまる

- 長期間貯水すると、氷が自然に丸くなる場合があります。

他閉ドアを開くと

- 閉めたときの風圧で一瞬間開くことがあります。

保証とアフターサービス

修理を依頼されるときは

出張修理

- 1 「故障かな？」(6ページ)を調べてください。
- 2 それでも異常があるときは使用をやめて、必ず電源プラグを抜いてください。
- 3 お買いあげの販売店に下記をお知らせください。

- 品名：冷凍冷蔵庫・形名：(保証書に記載の形名)
- お買いあげ年月日・故障の状態(具体的に)
- ご住所・お名前・電話番号・ご訪問希望日

便利メモ お買いあげの際に記入されると便利です。

販売店名

電話 () —

お買いあげ日 年 月 日

保証期間中

- 修理に際しましては保証書をご提示ください。保証書の規定に従い修理いたします。

保証期間が過ぎているとき

- 修理すれば使用できる場合には、ご希望により有料で修理いたします。

修理料金 ● 下記内容で構成されています。

技術料	故障した製品を正常に修復するための料金。
部品代	修理に使用した部品代金。
出張料	製品のある場所へ技術者を派遣する場合の料金。

保証書 (8ページ)

- お買いあげ日など所定の記入事項をお確かめいただき、内容をよくお読みの後、大切に保存してください。なお、食品の補償など製品の修理以外の保証はいたしかねます。
- 保証期間：お買いあげ日から本体は1年間、密閉機械部分(保証書に記載)は5年間です。
- 下水管や浄化槽から発生する硫化ガスの影響で配管が腐食することがあります。温泉地域、工業地域周辺も同じです。これによる故障は保証の対象外となります。
- 本品は家庭用冷凍冷蔵庫です。業務用に使用した場合や食品以外のものを入れた場合、製品の故障および入れた物品の補償はいたしかねます。

補修用性能部品の保有期間

- 当社は冷凍冷蔵庫の補修用性能部品(製品の機能を維持するために必要な部品)を製品の製造打切後、9年保有しています。

愛情点検



長期ご使用の場合は冷蔵庫の点検を!
こんな症状はありませんか?

- 電源コードやプラグが異常に熱くなる。
- 電源コードに深いキズや変形がある。
- さわるとピリピリ電気を感じる。
- コゲ臭いにおいがしたり、運転中に異常な音や振動がする。
- その他の異常や故障がある。

ご使用中止

故障や事故防止のため、電源プラグをコンセントから抜き、必ず販売店に点検をご依頼ください。
なお点検・修理に要する費用は販売店に、ご相談ください。

お客様ご相談窓口のご案内

修理・使いかた・お手入れ・お買い物などのご相談・ご依頼、および万一、製品による事故が発生した場合は、お買いあげの販売店、または下記窓口にお問い合わせください。

ファクシミリ送信の場合は、製品の形名やお問い合わせ内容のご記入をお願いいたします。

※弊社では、確実なお客様対応のため、フリーダイヤル・ナビダイヤルサービスをご利用のお客様に「発信者番号通知」をお願いしています。発信者番号を非通知に設定されている場合は、番号の最初に「186」をつけておかけください。



いつでも便利なWebサービス【シャープオンラインサポート】

ご質問やお困りごとは、気軽にアクセス、しっかりアシスト!

シャープ お問い合わせ

検索

<https://jp.sharp/support/>



インターネットから修理のお申し込みや進捗確認も24時間サポート

シャープ 修理相談

検索

<https://jp.sharp/support/repair.html>



使用方法のご相談など【お客様相談室】

受付時間 (年末年始を除く) ●月曜～土曜：9:00～18:00 ●日曜・祝日：9:00～17:00

固定電話、PHSからは、フリーダイヤル

0120 - 078 - 178

携帯電話からは、ナビダイヤル

0570 - 550 - 449

■フリーダイヤル・ナビダイヤルがご利用いただけない場合は…

電話	FAX
050 - 3852 - 5405	06 - 6792 - 5993
〒581-8585 大阪府八尾市北電井町3丁目1番72号	



修理のご相談など【修理相談センター】

受付時間 (年末年始を除く) ●月曜～土曜：9:00～20:00 ●日曜・祝日：9:00～17:00

固定電話、PHSからは、フリーダイヤル

0120 - 02 - 4649

携帯電話からは、ナビダイヤル

0570 - 550 - 447

■フリーダイヤル・ナビダイヤルがご利用いただけない場合は…

電話	FAX
050 - 3852 - 5520	06 - 6792 - 3221
〒581-8585 大阪府八尾市北電井町3丁目1番72号	

- お電話は番号をよくお確かめのうえ、お間違いのないようにおかけください。
- 所在地・電話番号・受付時間などについては、変更になることがあります。

廃棄時のご注意

家電リサイクル法では、お客様がご使用済みの電気冷蔵庫を廃棄される場合は、収集・運搬料金と再商品化等料金をお支払いいただき、対象品を販売店や市町村へ適正に引き渡すことが求められています。

■ ご相談窓口におけるお客様の個人情報のお取り扱いについて

シャープ株式会社および関係会社は、お客様の個人情報をご相談対応や修理対応などに利用させていただいております。個人情報は適切に管理し、修理業務等を委託する場合や正当な理由がある場合を除き、第三者に開示・提供いたしません。個人情報の開示・訂正、利用訂正等の請求その他お問い合わせは、シャープ株式会社個人情報ご相談窓口にご連絡ください。電話番号：[06-6792-8004 (受付時間：平日、9:00～12:00、13:00～17:00)]
ただし、祝日など弊社休業日を除く] 個人情報の取扱いの詳細については、<https://jp.sharp/privacy/index-j.html> をご参照ください。

■ QRコードについて

QRコードは株式会社デンソーウェーブの登録商標です。誘導されるサイトおよび動画の視聴は無料ですが、通信料金はお客様のご負担になります。

仕様

		SJ-PD28F	SJ-AK31F
電源	定格電圧	100 V	
	定格周波数	50 / 60 Hz 共用	
消費電力量		冷蔵庫ドア内側の品質表示 銘板に表示	
電動機の定格消費電力		85/85 W	
電熱装置の定格消費電力		130 W	
外形寸法	幅	560 mm	560 mm
	奥行	665 mm	665 mm
	高さ	1568 mm	1698 mm
質量 (重量)		49 kg	52 kg
定格内容積	全内容積	280 L	310 L
	冷蔵庫	155L <120L>	185L <145L>
	うちチルドケース	<10L>	<10L>
	うち野菜ケース	<19L>	<19L>
	冷凍室 (フオスター)	125L <84L>	125L <84L>

冷凍室の性能 日本工業規格(JIS C9607:2015)の規定による。

- 性能を表す記号：******** (フオスター)
- 冷凍室内の負荷(食品)温度：-18℃以下
- 市販冷凍食品の保存期間の目安：約3ヵ月

霜取りは不要です：

冷却器(外からは見えない)に付いた霜は定期的に溶かされ蒸発皿にたまり、圧縮機などの熱で蒸発します。

取扱説明書について：

当商品は、日本国内向けであり、日本語以外の取扱説明書はありません。

This model is designed exclusively for Japan. The manual is in Japanese only.

- 定格内容積はJIS C 9801-3:2015に基づき、庫内の温度制御に必要なでない部品(棚やケースなど)をはずした状態で算出しています。
- ()は消費電力量測定における各室の区分を示します。区分はJIS C 9801-1:2015および9801-3:2015に定められています。
- <>は食品収納スペース(貯蔵室ごとの実際に食品を収納することができる空間の容積)の目安です。JIS C 9801-3:2015に基づき、庫内部品を取り付けた状態で算出しています。

製品登録の
お願い



COCORO MEMBERS

オンラインでの各種サポートサービスをご利用いただくために、シャープの会員サービス(COCORO MEMBERS)でご愛用製品の登録をお願いいたします。(登録無料)

<https://cocoromembers.jp.sharp>

スマートフォンは
こちらから



シャープ株式会社 本社 〒590-8522 大阪府堺市堺区匠町1番地