

SHARP®

冷凍冷蔵庫(家庭用)

取扱説明書

エスジェイ ピーディー エックス

形名 SJ-PD27X

お買いあげいただき、まことにありがとうございました。
この取扱説明書をよくお読みのうえ、正しくお使いください。
ご使用前に、「安全上のご注意」を必ずお読みください。
お読みになった後は、いつでも見ることができるところに必ず保存してください。

特長

■ プラズマクラスター

庫内の浮遊カビ菌※²を除菌。
クリーンな冷気が循環します。

プラズマクラスターロゴおよびプラズマクラスター、Plasmaclusterはシャープ株式会社の登録商標です。



高濃度
プラズマクラスター 7000 ※¹

■ ナノ低温脱臭触媒

冷気の通路にあり、においを吸着します。
操作、お手入れ不要です。

各部のなまえ

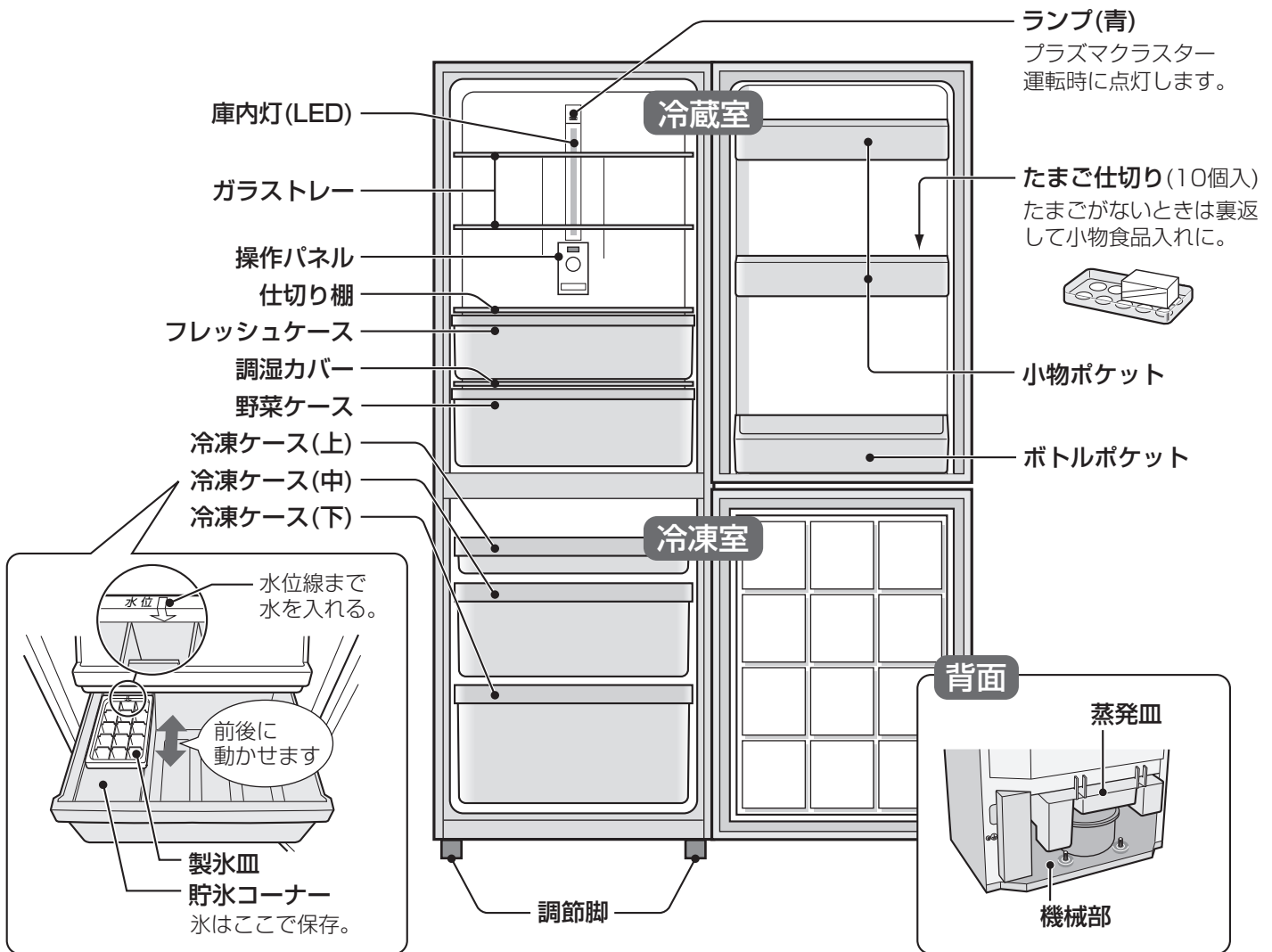

※¹ 当技術マークの数字は、高濃度プラズマクラスターイオン発生デバイス搭載の加湿空気清浄機を壁際に置いて、加湿空気清浄最大風量運転時に適用床面積の部屋の中央付近(床から高さ1.2m)の地点で測定した空中に吹き出される1cm³当たりのイオン個数の目安です。当商品は、この能力を持ったデバイスを搭載しています。
※² 試験依頼先:(財)日本食品分析センター ・試験方法:エアースンプラー法(1000Lのボックス内でカビ菌数を測定) ・除菌方法:プラズマクラスターイオンの放出
・対象場所:冷蔵室内 ・試験結果:40分で99.4%

実使用空間での実証結果ではありません。使用環境(庫内の食品の量・置き場所など)により、プラズマクラスターイオン効果が異なることがあります。
また、食中毒などの予防を保証するものではありません。

安全上のご注意

人への危害、財産への損害を防ぐため、
お守りいただくことを説明しています。

図記号 の説明

■誤った使いかたで生じる内容を次のように区分して、
説明しています。

 **警告** 「死亡または重傷を負うおそれがある」内容。

 **注意** 「軽傷を負う、または財産に損害を受ける
おそれがある」内容。

■お守りいただく内容の種類を
次の図記号で説明しています。

 してはいけないこと。

 しなければならないこと。

電源・プラグ・コード 警告

火災や漏電、感電、大けがを防ぐため



- コードを持ってプラグを抜かない
- 冷蔵庫でプラグを壁などに押し付けない
- コードを束ねない・傷付けない
- ぬれた手でプラグを触らない
- 傷んだプラグやコード、ゆるんだコンセントは使わない



- 定格15A・交流100Vのコンセントを、
単独で使う
- コードを下向きにし、
プラグを根元まで確実に
差し込む
- 定期的にプラグに付いた
ほこりを、乾いた布
でふきとる

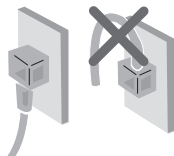

- お手入れ時はプラグを抜く
- 長期間使用しないときは、プラグを抜く

プラグを抜く

廃棄時 警告

火災や大けがを防ぐため



- 廃棄などで保管する
とき、幼児閉じ込めのお
それがある場合は、ド
アパッキンをはずす
- 廃棄時は販売店や市町村に引き渡す
(放置すると冷媒漏れによる発火・
爆発の原因)



移動運搬時 注意

けがを防ぎ、家財などを守るため



- 傷付きやすい床での移動には、あらか
じめ毛布などを敷く
- 移動用取っ手を持って運ぶ  5ページ

使用時 警告

火災や漏電、感電、大けがを防ぐため



- 水を入れた容器はのせない
- 冷蔵庫の上に不安定なものを置いたり、重量をかけ
ない
- 冷蔵庫にのらない、ぶら下からない
- 本体や庫内に水をかけない
- 引火しやすい物を入れない
- 可燃性スプレーを近くで使わない
- 脱臭器など電気製品を入れない
- 冷却回路(配管)を傷付けない
(冷媒が漏れると発火・爆発の原因)
冷却回路を傷付けたときは、火気を避け窓を開けて
換気し、販売店にご相談ください。
- 學術試料・薬品を入れない(変質のおそれあり)
温度管理の難しいものは保存できません。
薬品によっては、冷却回路腐食による冷媒漏れの原
因となり、発火・爆発のおそれあり。
- 改造しない。修理技術者以外は、分解・修理しない



- 都市ガスなどが漏れたら窓を開け換気する
(コンセントに触れると引火・爆発の原因)



- こげくさいときは、プラグを抜く
販売店にご相談ください。

プラグを抜く

注意

けがを防ぎ、家財などを守るため



- 食品を棚類からはみ出させない
- ポケットの底まで入らない食品は入れない
(食品が落下すると、けがの原因)
- ビンを冷凍しない(中身が凍ると割れ、けがの原因)
- 異臭がしたり、変質した食品は食べない
(病気の原因)
- 冷凍室内の部品・食品・容器(とくに金属製)にぬれ
た手や体の一部で触れない
(触れると離れなくなり、凍傷・けがの原因)
とくにお子様に注意。
- 冷蔵庫の下や背面の機械部に手や足を入れない
(発熱部で火傷、部品に触れてけがのおそれあり)
とくにお子様に注意。
- ドアを強く開閉しない
(棚の食品の落下でけがの原因)
- 他の人が冷蔵庫に触れているときは、ドアを開閉し
ない

使いはじめ

設置時



火災や漏電、感電、大けがを防ぐため

- 水平で丈夫な所へ
(不安定な場所は、ドアの開閉などで冷蔵庫が倒れる原因)
- 周囲にすき間をあける
(冷媒が漏れると滞留し、発火・爆発の原因)
- 地震にそなえて転倒防止処置をする
丈夫な壁や柱に固定する。
- 水がかかる所に設置しない
- 湿気が多い所・水気のある所で使うときは、アース・漏電しゃ断器を取り付ける

転倒防止用ベルト
(別売品 (7 ページ))

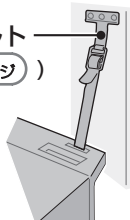

- アース端子がないとき、市販アース線を使うとき、漏電しゃ断器の取り付けは、お買いあげの販売店、または電気工事店にご依頼ください。
- ガス管(爆発の危険がある)や水道管には接続しない。

アース線接続

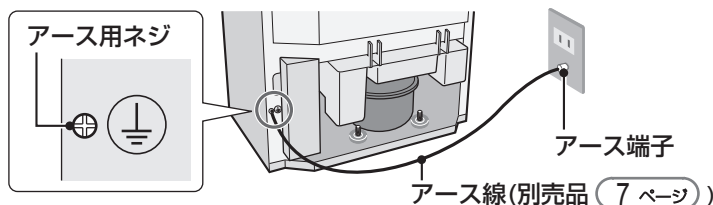

設置時のご注意

上記とあわせてお守りください

必要なすき間 (消費電力量測定時の寸法とは異なります)

放熱のために

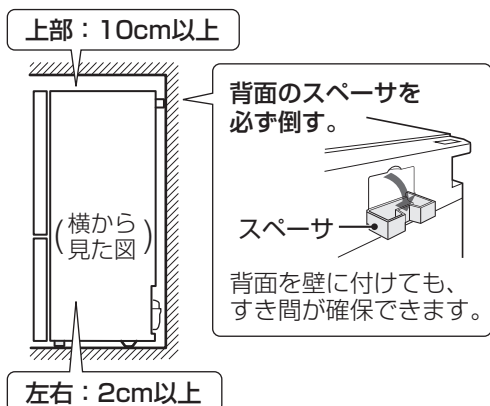

右に壁がある場合

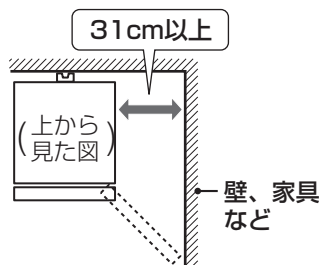

- ドアを十分開けないとガラストレイが取り出せません。

次のことにも気をつけてください

- 次の場所には設置しない。
ガスコンロの横など熱気のある所。直射日光の当たる所。
(冷却力低下やプラスチック変色の原因)
テレビ・ラジオ・電話機・インターホンに近い所。
(音声・映像の乱れの原因)
- 放熱により、周囲の壁や床などが汚れ、変色、変形することがあります。じゅうたん・たたみ・塩化ビニール製床材などには丈夫な板を敷いてください。

- 1 左右の調節脚を床に付くまで回す
(水平になるように調節する)

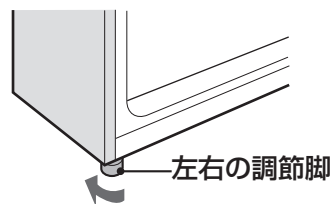

- 2 庫内を清掃する
 - かたく絞ったぬれぶきんでふく。
最後にからぶきをし、水分を取り除く。

- 3 電源プラグを差し込む
(定格15A・交流100Vのコンセントを単独で使う)

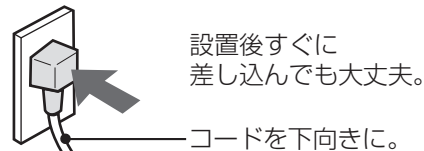

- 4 庫内が冷えたら、食品を入れる
 - 庫内が冷えるまで、なるべくドアを開けない。

庫内が冷えるまで
通常2~3時間、
夏場約10時間 以上かかります。

ご注意

- 使いはじめにプラスチックからにおいがする場合があります。念のためににおいがこもらないように、部屋の風通しをよくしてください。においはしだいに消えます。

お願い

- 庫内が全く冷えず、圧縮機の運転音も聞こえないとき
店頭展示用設定になっている場合があります。

確認方法

電源を入れた状態で冷蔵室ドアを開け、約5秒待つ。
⇒ランプ(青)が点滅したら店頭展示用設定になっています。

解除方法

プラスマクスターボタンを5秒以上押す。
(庫内灯が3~4回点滅)
冷蔵室ドアを閉じ、しばらくすると冷却運転を始めます。

使いかた

こんな食品を入れます

(左図の温度は温度調節「中」のとき)

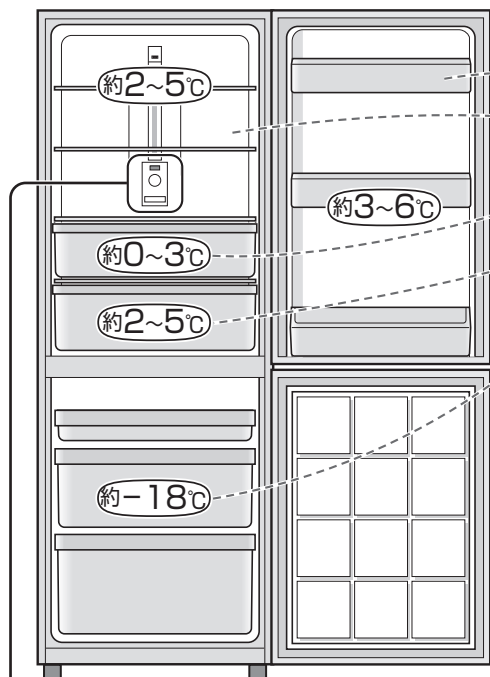

- 冷蔵室ドアポケット…卵・ドレッシング・ボトル類など。
- 冷蔵室内……………要冷蔵食品・総菜類など。
- フレッシュケース……………生鮮食品・発酵食品・練製品・乳製品など。
- 野菜ケース……………野菜・果物など。
- 冷凍室内……………冷凍食品・アイスクリーム・ホームフリージングしたものなど。

- お願い**
- フレッシュケースに野菜など水気の多い食品を入れない。凍ることがあります。
 - 冷凍室に炭酸飲料を入れない。中身が吹き出し、庫内を汚すことがあります。

● 本ページの温度は、周囲温度30℃で、食品を入れずにドアを閉じ、温度が安定したときの目安。左図は温度調節「中」のとき。

プラズマクラスター運転

● 開始するとき

プラズマクラスターボタンを押す。
ランプ(青)が点灯しプラズマクラスター運転を開始します。



● 中止するとき

もう一度プラズマクラスターボタンを押す。
(ランプ消灯)

- クリーンな冷気は冷凍室にも循環します。
- プラズマクラスターユニットは、交換の必要はありません。

ランプ (青)

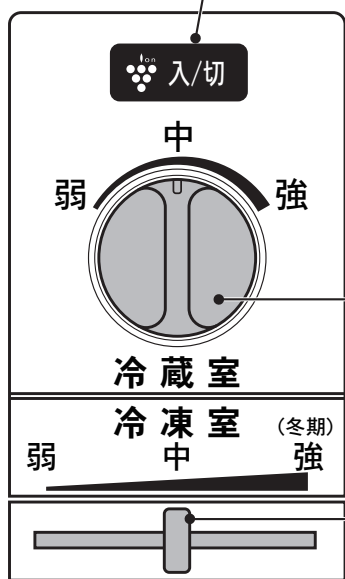
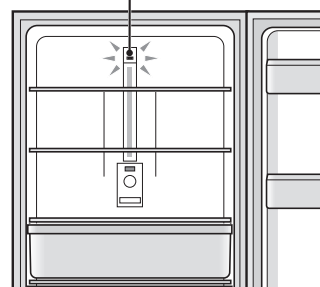

操作パネル

温度調節

(表の温度は各庫内のほぼ中央下寄りの温度)

冷蔵室温度調節つまみ

- とくに冷え具合を変えたいときに調節。

弱	「中」より 約2~3℃高め
中	約2~5℃
強	「中」より 約2~3℃低め

- 冷蔵室の温度調節を変えると、フレッシュケースや野菜ケースの温度も変わります。

冷凍室温度調節つまみ

- ふだんは「中」

弱	「中」より 約2~3℃高め
中	約-18℃
強 (冬期)	「中」より 約2~3℃低め

- この冷蔵庫は冷蔵室温度に合わせて、冷却運転をします。冬場は冷蔵室温度があまり上昇しないので、冷却運転時間が減り、冷凍室温度が上昇する傾向にあります。「強(冬期)」にすると、冷凍室へ送る冷気の割合が増えます。

● 冬場(約10℃以下)は「強(冬期)」に切替

- 冬場に「中」のまま使うと冷凍室が冷えません。
- 冬場以外に「強(冬期)」にすると冷蔵室が冷えません。

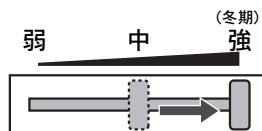

お手入れ

お手入れのしかた

- 電源プラグを抜く。
- めるま湯、またはうすめた中性洗剤(食器用洗剤)を使い、柔らかい布でふく。
- 中性洗剤を使ったら必ず水ぶきをし、洗剤をふきとる。さらにからぶきする。(中性洗剤を原液で使ったり、ふきとりが不十分だと、プラスチック部分が割れることがあります)

✕ 次のものは使わないでください。
(表面を傷めたり、プラスチック部分の変形や、傷付き、割れの原因)

- ベンジン
- シンナー
- アルコール
- みがき粉
- 粉石けん
- たわし
- ナイロンたわし
- 熱湯(60℃以上)
- アルカリ性、弱アルカリ性の洗剤
- その他樹脂を傷めるおそれのあるもの

付属品

はずして洗い、乾燥させて取り付ける。

ドアパッキン

汚れやすいので、こまめにお手入れを。

脚まわり・背面・床・壁面(年に1度)

ほこりを長期間放置していると、壁などが変色することがあります。

はずしかた・取り付けかた

ガラストレイ

手前に引き、はずす。

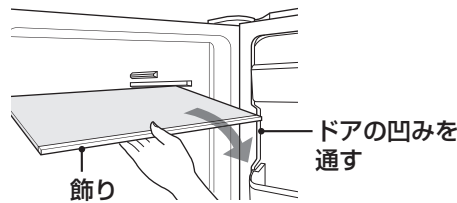

取り付け時は、飾りを手前にする。

仕切り棚・調湿カバー

奥側を少し持ち上げ、ツメをはずし、手前に引く。

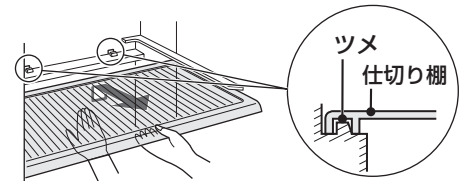

取り付け時は、確実にツメにはめる。

野菜ケース

手前に引き、はずす。

取り付け時は、レールに野菜ケースのガイド部を置き、押し込む

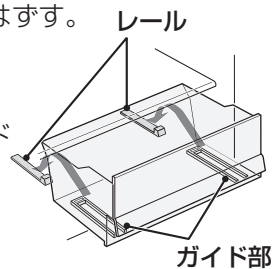

ポケット類

持ち上げてはずす。

取り付け時は、確実にツメをはめる。

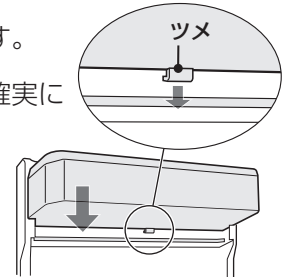

- ご注意**
- 電源プラグは、いったん抜いたら6分間は差し込まない。(故障の原因になります)
 - プラスチック部品は、落としたり強い衝撃を与えたりしない。(ひびや割れの原因)
 - 食用油やかんきつ類の汁が付いたらふき取ってください。(プラスチックの割れや変色の原因)
 - むれぶきんは、かたく絞ってください。水分がすき間に入り、電気部品の故障の原因になります。
 - ガラストレイは、確実に取り付けてください。落下して、破損するとけがの原因になります。

こんなときは

移動/運搬するとき

- 移動の前に食品を出す。
- 電源プラグを抜き、アースをはずす。
- 通路に保護シートや毛布などを敷く。床の傷付きを防ぎます。また蒸発皿に水が残っていると、床を汚すことがあります。

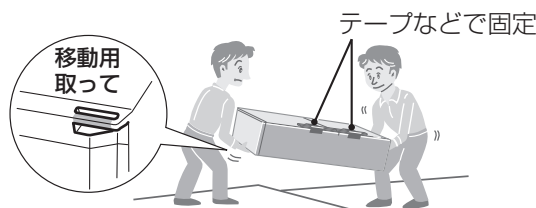

- 移動用の車輪はありません。持ち上げて移動してください。
- 横積みをしてください。機械部(圧縮機など)の故障で冷えなくなることがあります。

停電のとき

- 食品の追加保存、ドアの開閉をひかえる。

長期間使わないとき

- ① 電源プラグを抜く。
- ② 庫内を清掃し、2~3日ドアを開け乾燥させる。(においやカビを抑えるため)

故障かな？

修理依頼やお問い合わせの前に、もう一度お調べください。

次の症状は異常ではありません

冷蔵庫の側面が熱い 夏場に多い！

冷蔵庫は、庫内の熱を外に出して、庫内を冷やします。
側面が熱いのは、側面内部に取り付けたパイプが放熱するためで、約50～55℃
(長く手を触れることができないくらい)になることもあります。側面は鉄製のため、
熱く感じますが、内部の断熱材や表面の塗装が発火することはありません。

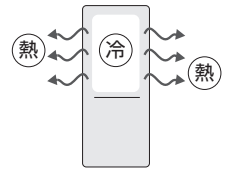

気になる音

- 「バキッ」「ボコッ」やプラスチックのきしみ音 ドアの開閉や冷却により、庫内温度の変化で部品がきしむ音です。床、壁の反響で大きく聞こえることがあります。
- 「ボコボコ」「ジュッ」 冷媒が流れる音です。「ピチピチ」「カチカチ」「ブーブー」なども。
- 「ヒューン」「ウィーン」「ゴロゴロ…」(ファンの音) 冷気を効率的に制御するため、ファンモーターは回転数を変えながら運転しており、ファン音も変化します。また、高速回転中(次のとき)は音が大きくなります。
・設置直後・夏場・食品の出し入れが多いとき・自動霜取り(1日1回程度)終了直後
- 「キーン」「シャリシャリ」(圧縮機の音) 設置直後や夏場はとくに音が大きくなります。

冷え具合

(使いはじめ、全く冷えないときは、3ページのお願いをご確認ください)

- よく冷えない 冷蔵室温度調節が「弱」寄りになっていませんか？ ▶ 「強」寄りにする。
- 夏場に冷凍室温度調節が「強(冬期)」寄りになっていませんか？ ▶ 「中」にする。夏場は「中」に戻さないと冷蔵室が冷えなくなります。
- 冬場に冷凍室温度調節が「中」になっていませんか？ ▶ 「強(冬期)」にする。
- 周囲温度が高くありませんか？ ▶ 熱源から離し、直射日光が当たらない、風通しのよい場所へ設置する。
- 冷蔵庫に直接エアコンや温風機の暖気が当たっていませんか？
 - とくに暑いときは冷却力が低下することがあります。
- ドアをひんぱんに開けたり長時間開けていませんか？ ▶ ドアの開閉を減らし、きちんと閉める。
- 食品の袋などがはさまって半開きになっていませんか？
- 周囲にすき間はありますか？ ▶ 放熱用のすき間が必要です。(3ページ)
- 熱い食品を入れていませんか？ ▶ 冷ましてから入れる。
- 食品を詰めすぎたり、冷気の吹出口や吸込口をふさいでいませんか？ ▶ 吹出口(下図)、吸込口(野菜ケースの左奥)の前をあげる。
- 冷蔵室の食品が凍る 水気の多い食品を吹出口近くやフレッシュケースに置いていませんか？ ▶ 吹出口近くやフレッシュケースから移動させる。
- 冷蔵室温度調節が「強」寄りになっていませんか？ ▶ 「弱」寄りにする。(4ページ)
- 周囲温度が低い(5℃以下)と、温度調節「弱」でも凍ることがあります。

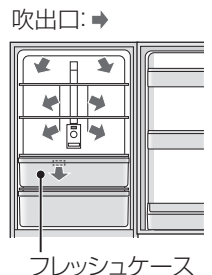

冷え具合が悪いときは、一度電源プラグを抜き、6分後に差し込んで様子を見てください。

露や霜

- 庫外や庫内に露や霜が付く ドアをひんぱんに開けたり、食品の袋などがはさまっていませんか？ ▶ ドアの開閉を減らし、きちんと閉める。
- ドアパッキンが傷んでいませんか？ ▶ 販売店に部品交換をご相談ください。
- 水気の多い食品をラップせずに入れていませんか？ ▶ ラップする。
- 雨の日など湿度が高いときは、本体やドアにくもりや露が付くことがあります。 <くもり>  ▶ 風通しをよくする。

露がついたら乾いた布でふきとってください。(霜は湿った布で)

その他

ドアを閉めると他のドアが開く 閉めたときの風圧で一瞬開くことがあります。

氷が丸く 長期貯氷すると、氷が自然に丸くなる場合があります。
 なっている

気になる音がする 設置が悪くがたついていませんか? ▶ 設置状態を確認する。(3 ページ)
 床がしっかりしていない所に設置していませんか?
 周囲にもものが落ちていませんか?

冷蔵庫が壁に当たり、響いていませんか? ▶ 背面のすき間を少しあける。

庫内のおい においの強い食品をラップしないで入れたり ▶ ラップ・容器で密封する。
 が気になる 長期間保存していませんか?

プラズマクラスターのはたらきで発生するオゾンのおいがある場合があります。オゾンの濃度はごくわずかで、人体に影響のない程度の量です。またすぐに分解し、充満することはありません。

ナノ低温脱臭触媒は、すべてのにおいを取り除くことはできません。

床がぬれて ドアパッキンが傷んでいませんか? ▶ ドアパッキンの交換を販売店に相談する。
 いる ● 傷んでいると内部の冷却器につく霜が増え、蒸発皿から水があふれます。

部品や庫内に スジがある、 穴がある 生産上の不良では
 ありません。



樹脂材料の合流箇所や金型の接合部が、スジのように残ったもの

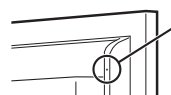

断熱材発泡工程に必要な穴(すべてのドアに数カ所ずつ)

仕様

電源	定格電圧	100V
	定格周波数	50 / 60Hz 共用
電動機の定格消費電力		65 / 65W
電熱装置の定格消費電力		128W
消費電力量		冷蔵室ドア内側の品質表示銘板に表示
外形寸法(幅×奥行×高さ)		545×650×1560(mm)
質量(重量)		51kg
定格内容積	全内容積	270L
	冷蔵室/冷凍室	169L / 101L

■冷凍室の性能 (JIS C9607による)

記号	**** (フォースター)
冷凍負荷(食品)温度	-18℃以下
市販冷凍食品の保存期間の目安	約3ヵ月

定格内容積100L当たり4.5kg以上の食品を24時間以内に、-18℃以下に冷凍できます。

■霜取りは不要です

冷却器(外からは見えない)に付いた霜は定期的に溶かされ蒸発皿にたまり、圧縮機などの熱で蒸発します。

別売品

お求めはお買いあげの販売店へ
 型番・希望小売価格は変わることがあります。お買いあげの販売店でお確かめください。

	型番	希望小売価格 (2013年1月現在)	参照
アース線(長さ約2.9m)	210 536 0132	420 円 (税抜価格 400 円)	3 ページ
転倒防止用ベルト(2本セット)	201 939 0064	2,100 円 (税抜価格 2,000 円)	3 ページ
冷蔵庫用温度計	201 939 0078	1,470 円 (税抜価格 1,400 円)	

● 庫内温度を計るときにご利用ください。
 食品温度に近い温度を示します。測定範囲: 約-30℃~約30℃

愛情点検



長期で使用する場合は冷蔵庫の点検を! こんな症状はありませんか?

- 電源コードやプラグが異常に熱くなる。
- 電源コードに深いキズや変形がある。
- さわるとピリピリ電気を感じる。
- コゲ臭いにおいがしたり、運転中に異常な音や振動がする。
- その他の異常や故障がある。

これらの症状のときは、使用を中止し、必ず販売店に点検をご依頼ください。点検・修理に要する費用は販売店に、ご相談ください。

保証とアフターサービス (よくお読みください)

修理を依頼される時は **出張修理**

- 1 「故障かな?」(6ページ)を調べてください。
- 2 それでも異常があるときは使用をやめて、必ず電源プラグを抜いてください。
- 3 お買いあげの販売店に下記をお知らせください。
 - ・品名：冷凍冷蔵庫・形名：(保証書に記載の形名)
 - ・お買いあげ年月日・故障の状態・ご訪問希望日

保証期間中の修理依頼

- 修理に際しては保証書をご提示ください。保証書の規定に従って販売店が修理いたします。

保証期間がすぎているときの修理依頼

- 修理すれば使用できる場合には、ご希望により有料で修理いたします。

修理料金：下記内容で構成されています。

技術料	故障した製品を正常に修復するための料金。
部品代	修理に使用した部品代金。
出張料	製品のある場所へ技術者を派遣する場合の料金。

保証書(別添)

- お買いあげ日など所定の記入事項をお確かめいただき、内容をよくお読みの後、大切に保存してください。なお、食品の補償など製品の修理以外の保証はいたしかねます。
- 保証期間：お買いあげ日から本体は1年間、密閉機械部分(保証書に記載)は5年間です。
- 本品は家庭用冷凍冷蔵庫です。業務用に使用した場合や食品以外のものを入れた場合、製品の故障および入れた物品の補償はいたしかねます。

補修用性能部品の保有期間

- 当社は冷凍冷蔵庫の補修用性能部品(製品の機能を維持するために必要な部品)を製品の製造打ち後、9年保有しています。

廃棄時のご注意

2001年4月施行の家電リサイクル法では、お客様がご使用済みの電気冷蔵庫を廃棄される場合は、収集・運搬料金と再商品化等料金をお支払いいただき、対象品を販売店や市町村へ適正に引き渡すことが求められています。

便利メモ 記入しておくくと便利です。	
お買いあげ日	年 月 日
販売店名	電話() -

お客様ご相談窓口のご案内

修理・使いかた・お手入れ・お買い物などのご相談・ご依頼、および万一、製品による事故が発生した場合は、お買いあげの販売店、または下記窓口にお問い合わせください。ファクシミリ送信される場合は、製品の形名やお問い合わせ内容のご記入をお願いいたします。

※弊社では、確実なお客様対応のため、フリーダイヤル・ナビダイヤルサービスをご利用のお客様に「発信者番号通知」をお願いしています。発信者番号を非通知に設定されている場合は、番号の最初に「186」をつけておかけください。



メールでのお問い合わせなど **【シャープサポートページ】**

<http://www.sharp.co.jp/support/>



使用方法のご相談など **【お客様相談センター】** おかけ間違いのないようご注意ください。

受付時間 (年末年始を除く) ●月曜～土曜：9:00～18:00 ●日曜・祝日：9:00～17:00

固定電話、PHSからは、フリーダイヤル

0120-078-178

携帯電話からは、ナビダイヤル

0570-550-449

■フリーダイヤル・ナビダイヤルがご利用いただけない場合は…

	電話	FAX
	06-6792-1582	06-6792-5993
〒581-8585 大阪府八尾市北亀井町3-1-72		



修理のご相談など **【修理相談センター】** おかけ間違いのないようご注意ください。

受付時間 (年末年始を除く) ●月曜～土曜：9:00～20:00 ●日曜・祝日：9:00～17:00

固定電話、PHSからは、フリーダイヤル

0120-02-4649

携帯電話からは、ナビダイヤル

0570-550-447

■フリーダイヤル・ナビダイヤルがご利用いただけない場合は…

	電話	FAX
東日本地区	043-299-3863	043-299-3865
西日本地区	06-6792-5511	06-6792-3221

持込修理および部品購入のご相談は、下記地区別窓口(サービスセンター(テクニカルセンター))でも承っております。

受付時間 (祝日など弊社休日を除く) ●月曜～土曜：9:00～17:40
ただし、沖縄地区は月曜～金曜：9:00～17:40

北海道	●札幌	011-641-4685 〒063-0801 札幌市西区二十四軒1条7-3-17	近畿	●京都	075-672-2378 〒601-8102 京都市南区上鳥羽菅田町48
	●仙台	022-288-9142 〒984-0002 仙台市若林区卸町東3-1-27		●神戸	078-452-7009 〒658-0025 神戸市東灘区魚崎南町4-12-6
東北	●宇都宮	028-637-1179 〒320-0833 宇都宮市不動前4-2-41	中国	●大阪	06-6794-5611 〒547-8510 大阪市平野区加美南3-7-19
	●東東京	03-5855-0432 〒114-0012 北区田端新町2-2-12		●広島	082-874-8149 〒731-0113 広島市安佐南区西原2-13-4
関東	●横浜	045-753-4647 〒235-0036 横浜市磯子区中原1-2-23	四国	●高松	087-823-4901 〒760-0065 高松市朝日町6-2-8
	●静岡	054-344-5781 〒424-0067 静岡市清水区鳥坂1170-1		九州	●福岡
中部	●名古屋	052-332-2623 〒454-0011 名古屋市中川区山王3-5-5	沖縄	●那覇	098-861-0866 〒900-0002 那覇市曙2-10-1
	●金沢	076-249-2434 〒921-8801 野々市市御経塚4-103			

●お電話は番号をよくお確かめのうえ、お間違いのないようおかけください。
●所在地・電話番号・受付時間などについては、変更になることがあります。(2013.02)

製品登録の お願い

オンラインでの各種サポートサービスをご利用いただくために、〈SHARP i CLUB〉で
ご愛用製品の登録をお願いいたします。(登録無料)

<http://iclub.sharp.co.jp/m/>

スマートフォンや
携帯電話はこちら



当商品は日本国内向けであり、日本語以外の取扱説明書はありません。This model is designed exclusively for Japan, with manuals in Japanese only.

シャープ株式会社 本社 〒545-8522 大阪市阿倍野区長池町22番22号
健康・環境システム事業本部 〒581-8585 大阪府八尾市北亀井町3丁目1番72号

