

SHARP®

冷凍冷蔵庫(家庭用)

取扱説明書

形名 エス ジェイ ピー ディー シー
SJ-PD27C

お買いあげいただき、まことにありがとうございました。
この取扱説明書をよくお読みのうえ、正しくお使いください。
ご使用前に、「安全上のご注意」を必ずお読みください。
お読みになった後は、いつでも見ることができるところに必ず保存してください。

特長

■ プラズマクラスター

庫内の浮遊菌を除菌。^{※2}
クリーンな冷気が循環します。

プラズマクラスターロゴおよびプラズマクラスター、Plasmaclusterはシャープ株式会社の登録商標です。

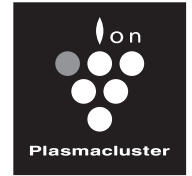

高濃度
プラズマクラスター 7000 ^{※1}

■ ナノ低温脱臭触媒

冷気の通路にあり、においを吸着します。
操作、お手入れ不要です。

各部のなまえ

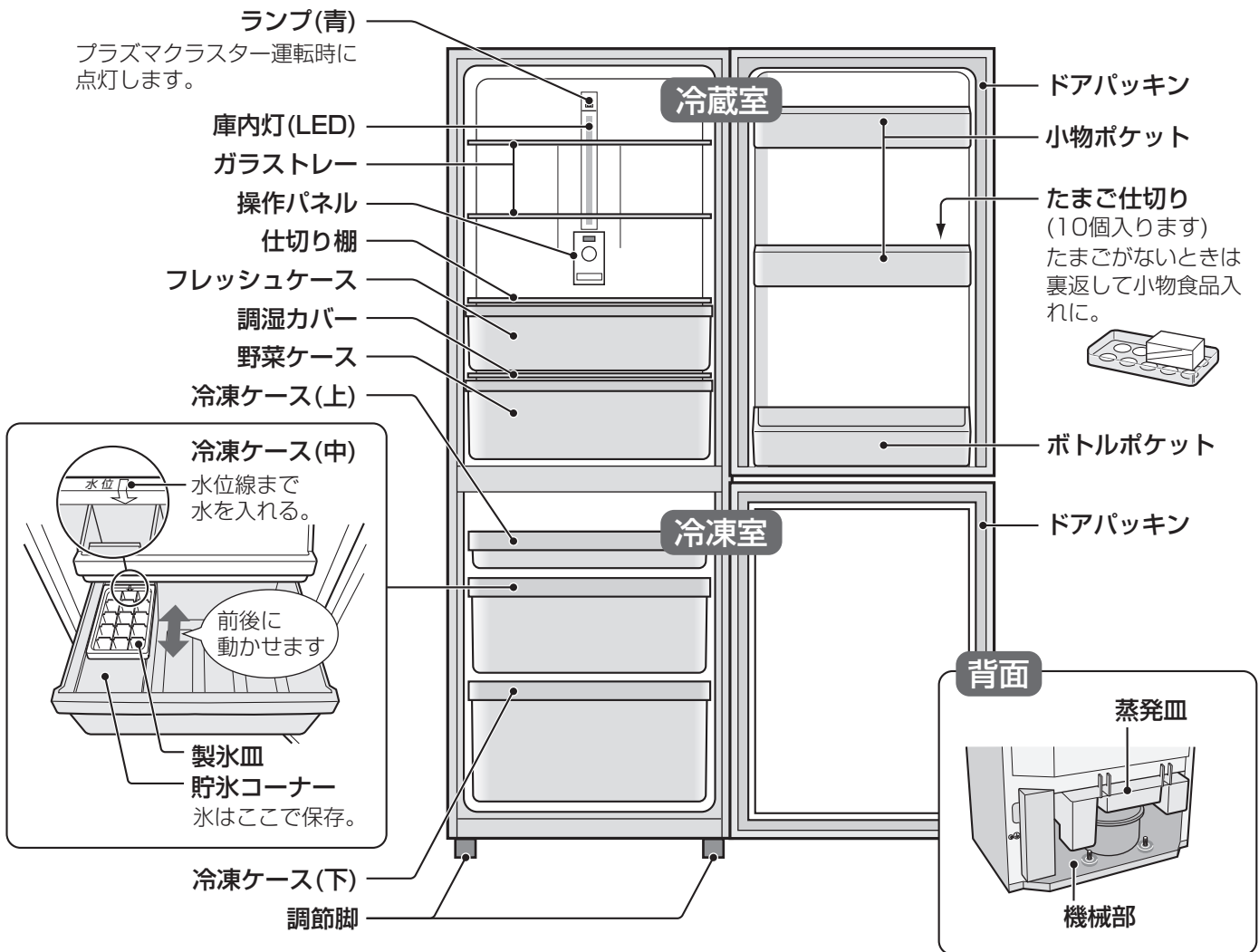

※1 当技術マークの数字は、高濃度プラズマクラスターイオン発生デバイス搭載の加湿空気清浄機を壁際に置いて、加湿空気清浄最大風量運転時に適用床面積の部屋の中央付近(床から高さ1.2m)の地点で測定した空中に吹き出される1cm³当たりのイオン個数の目安です。当商品は、この能力を持ったデバイスを搭載しています。

※2 ・試験依頼先:(一財)石川県予防医学協会 ・試験方法:エアサンプラー法(1000Lのボックス内で生菌数を測定) ・試験対象:浮遊した1種類の菌
・除菌方法:プラズマクラスターイオンの放出 ・対象場所:冷蔵室内 ・試験結果:約73分で除去率99%

実使用空間での実証結果ではありません。使用環境(庫内の食品の量・置き場所など)により、プラズマクラスターイオン効果が異なることがあります。また、食中毒などの予防を保証するものではありません。

みんなで家電リサイクル、つくり循環型社会

再資源化のため、おもなプラスチック部品には材料名を表示しています。

安全上のご注意

人への危害、財産への損害を防ぐため、
お守りいただくことを説明しています。

図記号 の説明

■誤った使いかたで生じる内容を
次のように区分して説明しています。

 **警告** 「死亡または重傷を負うおそれがある」内容。

 **注意** 「軽傷を負う、または財産に損害を受ける
おそれがある」内容。

■お守りいただく内容の種類を
次の図記号で説明しています。

 してはいけないこと。

 しなければならないこと。

電源・プラグ・コード



火災や漏電、感電、大けがを防ぐため



- コードを持ってプラグを抜かない
- 冷蔵庫でプラグを壁などに押し付けない
- コードを束ねない・傷付けない
- ぬれた手でプラグを触らない
- 傷んだプラグやコード、ゆるんだコンセントは使わない



- 定格15A・交流100Vのコンセントを、
単独で使う
- コードを下向きにし、
プラグを根元まで確実に
差し込む
- 定期的にプラグに付いた
ほこりを、乾いた布
で拭き取る

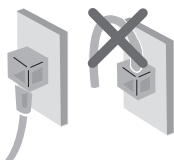

- お手入れ時はプラグを抜く
- 長期間使用しないときは、プラグを抜く

プラグを抜く

廃棄時



火災や大けがを防ぐため



- 廃棄まで保管するとき、
幼児閉じ込めのおそれ
がある場合は、ドア
パッキンをはずす
- 廃棄時は販売店や市町村に引き渡す
(放置すると冷媒漏れによる発火・
爆発の原因)



移動運搬時



けがを防ぎ、家財などを守るため



- 傷付きやすい床での移動には、あらか
じめ毛布などを敷く
- 移動用取っ手を持って運ぶ 5 ページ

使用時



火災や漏電、感電、大けがを防ぐため



- ガラス製の棚に衝撃を加えない
(衝撃を加えると割れ、けがの原因)
- 水を入れた容器はのせない
- 冷蔵庫の上に不安定なものを置いたり、重量をかけ
ない
- 冷蔵庫にのらない、ぶら下がらない
- 本体や庫内に水をかけない
- 引火しやすい物を入れない
- 可燃性スプレーを近くで使わない
- 脱臭器など電気製品を入れない
- 冷却回路(配管)を傷付けない
(冷媒が漏れると発火・爆発の原因)
冷却回路を傷付けたときは、火気を避け窓を開けて
換気し、販売店にご相談ください。
- 学術試料・薬品を入れない(変質のおそれあり)
温度管理の難しいものは保存できません。
薬品によっては、冷却回路腐食による冷媒漏れの原因
となり、発火・爆発のおそれあり。
- 改造しない。修理技術者以外は、分解・修理しない
- 都市ガスなどが漏れたら窓を開け換気する
(コンセントに触れると引火・爆発の原因)
- 異常や故障時は、プラグを抜き、使用を中止する
(火災・感電・けがの防止)



けがを防ぎ、家財などを守るため



- 食品を棚類からはみ出させない
- ポケットの底まで入らない食品(ボトル類など)は
入れない(無理に入れない)
(食品が落下すると、けがの原因)
- ビン・缶を冷凍しない
(中身凍結により破裂したり、周辺部品が破損すると、
けがの原因)
冷蔵室の冷氣吹出口付近でも凍ることがあります
- 異臭がしたり、変質した食品は食べない
(食中毒や病気の原因)
- 冷凍室内の部品・食品・容器(とくに金属製)にぬれ
た手や体の一部で触れない
(触れると離れなくなり、凍傷・けがの原因)
とくにお子様に注意。
- 冷蔵庫の下や背面の機械部に手や足を入れない
(発熱部で火傷、部品に触れてけがのおそれあり)
とくにお子様に注意。
- ドアを強く開閉しない
(棚の食品の落下でけがの原因)
- 他の人が冷蔵庫に触れているときは、ドアを開閉しない

使いはじめ

設置時



警告

火災や漏電、感電、大けがを防ぐため

- 水平で丈夫な所へ
(不安定な場所は、ドアの開閉などで冷蔵庫が倒れる原因)
- 周囲にすき間をあける
(冷媒が漏れると滞留し、発火・爆発の原因)
- 地震にそなえて転倒防止処置をする
丈夫な壁や柱に固定する。
転倒防止用ベルト
(別売品 (7 ページ))
- 屋外や軒下など、水がかかる所に設置しない
- 湿気の多い所・水気のある所で使うときは、アース・漏電しゃ断器を取り付ける
 - ・ アース線(銅線直径1.6mm)はお買いあげ販売店などでお買い求めください。
 - ・ アース端子がないとき、漏電しゃ断器の取り付けは、お買いあげの販売店、または電気工事店にご依頼ください。
 - ・ ガス管(爆発の危険がある)や水道管には接続しない。

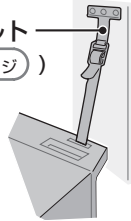

アース線接続

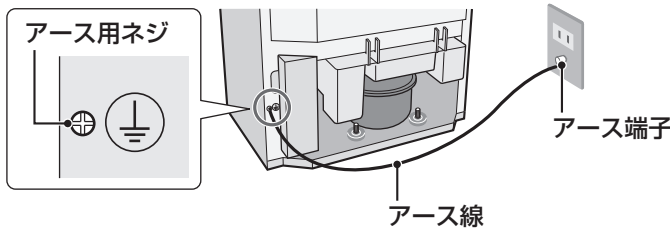

設置時のご注意

上記とあわせてお守りください

必要なすき間 (消費電力量測定時の寸法とは異なります)

放熱のために

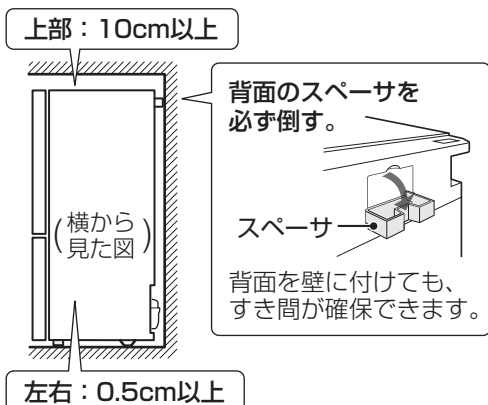

右に壁がある場合

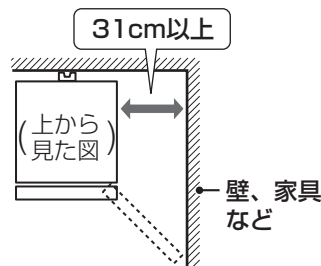

- ドアを十分開けないとガラストレイが取り出せません。

次のことにも気をつけてください

- 次の場所には設置しない。
 - ・ ガスコンロの横など熱気のある所。直射日光の当たる所。(冷却力低下やプラスチック変色の原因)
 - ・ テレビ・ラジオ・電話機・インターホンに近い所。(音声・映像の乱れの原因)
- じゅうたんや塩化ビニル製床材などには丈夫な板を敷く。(熱で変形・変色することがあるため)
- 冷蔵庫の脚が沈みやすい柔らかい床材には、床保護プレートをご利用ください。(別売品 (7 ページ))

1 左右の調節脚を床に付くまで回す (水平になるように調節する)

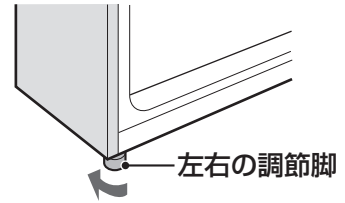

2 庫内を清掃する

- かたく絞ったぬれぶきんで拭く。
最後にから拭きをし、水分を取り除く。

3 電源プラグを差し込む (定格15A・交流100Vのコンセントを単独で使う)

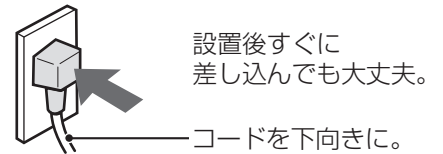

4 庫内が冷えたら、食品を入れる

- 庫内が冷えるまで、なるべくドアを開けない。

庫内が冷えるまで
通常2~3時間、
夏場約10時間 以上かかります。

ご注意

- 使いはじめにプラスチックからにおいがする場合があります。念のためににおいがこもらないように、部屋の風通しをよくしてください。においはしだいに消えます。

使いかた

●本ページの温度は、周囲温度30℃で、食品を入れずにドアを閉じ、温度が安定したときの目安。下図は温度調節「中」・「通常」のとき。

こんな食品を入れます

- 冷蔵室ドアポケット…卵・ドレッシング・ボトル類など。
- 冷蔵室内……………要冷蔵食品・総菜類など。
- フレッシュケース……………生鮮食品・発酵食品・練製品・加工品など。
- 野菜ケース……………野菜・果物など。
- 冷凍室内……………冷凍食品・アイスクリーム・ホームフリージングしたものなど。

ご注意 ●フレッシュケースや冷気の吹出口付近に野菜など水気が多い食品を入れない。凍ることがあります。(特に缶ビールやノンアルコール・炭酸飲料などは、凍ると破裂するおそれあり)

●冷凍室に缶ビール・ノンアルコール・炭酸飲料を入れない。中身が吹き出し、庫内を汚すことがあります。

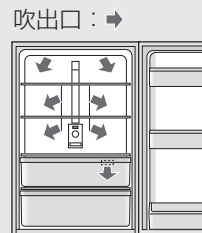

プラズマクラスター運転

●開始するとき

プラズマクラスターボタンを押す。ランプ(青)が点灯しプラズマクラスター運転を開始します。



●中止するとき

もう一度プラズマクラスターボタンを押す。(ランプ消灯)

- クリーンな冷気は冷凍室にも循環します。
- プラズマクラスターユニットは、交換の必要はありません。

ランプ (青)

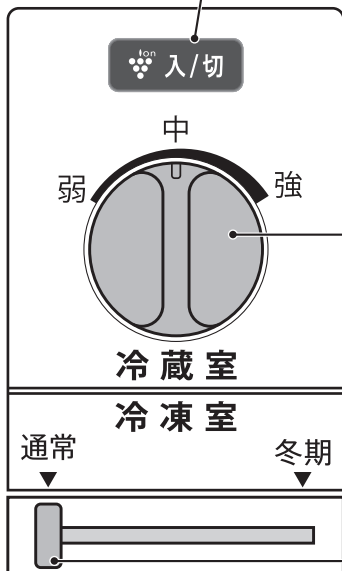
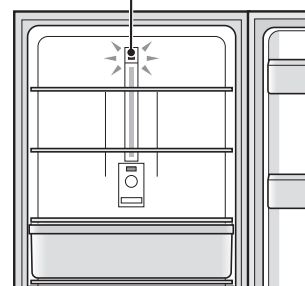

操作パネル

温度調節

冷蔵室温度調節つまみ

ふだんは「中」、冷え具合を変えたいときに調節する。

弱	「中」より約2~3℃高め
中	約2~5℃
強	「中」より約2~3℃低め

(庫内の中央下寄りの温度)

- 冷蔵室の温度調節を変えるとフレッシュケースや野菜ケースの温度も変わります。

冷凍室温度調節つまみ

ふだんは「通常」、冬場(室温10℃以下)は「冬期」に切り替える。

ふだん	冬場 (10℃以下)
<p>通常 冬期</p>	<p>通常 冬期</p>
「冬期」にすると、冷蔵室が冷えにくくなります。	「通常」のままで使っていると、冷凍室が冷えにくくなります。

冷凍室または冷蔵室の冷えが弱いと感じたら、室温に合わせて設定ください。

夏場(35℃以上)

冬場(10℃以下)

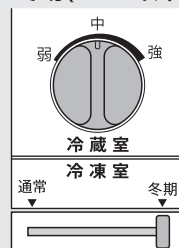
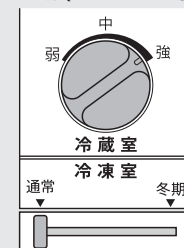

「冬期」モードとは

「冬期」にすると、冷凍室に送る冷気の割合が増えます。この冷蔵庫は、冷蔵室温度に合わせて冷却運転をしていますが、冬場は冷蔵室温度が上昇しないため、冷却運転時間が減り、冷凍室温度が上昇する傾向にあります。「冬期」にするとこれを補正できます。

お手入れ

お手入れのしかた



- 電源プラグを抜く。
- めるま湯、またはうすめた中性洗剤(食器用洗剤)を使い、柔らかい布で拭く。
- 中性洗剤を使ったら必ず水拭きをし、洗剤を拭き取る。さらにから拭きする。(中性洗剤を原液で使ったり、拭き取りが不十分だと、プラスチック部分が割れることがあります)



次のものは使わないでください。

(表面を傷めたり、プラスチック部分の変形や、傷付き、割れの原因)

- ベンジン
- シンナー
- アルコール
- みがき粉
- 粉石けん
- たわし
- ナイロンたわし
- 熱湯(60℃以上)
- アルカリ性、弱アルカリ性の洗剤
- その他樹脂を傷めるおそれのあるもの

付属品

はずして洗い、乾燥させて取り付ける。

ドアパッキン

汚れやすいので、こまめにお手入れを。

脚まわり・背面・床・壁面(年に1度)

ほこりを長期間放置していると、壁などが変色することがあります。

はずしかた・取り付けかた

ガラストレー

手前に引き、はずす。

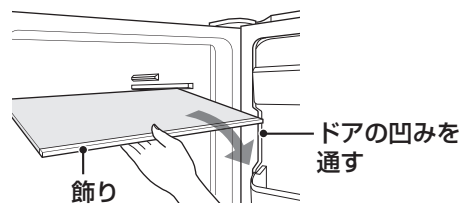

取り付け時は、飾りを手前にする。

仕切り棚・調湿カバー

奥側を少し持ち上げ、ツメをはずし、手前に引く。

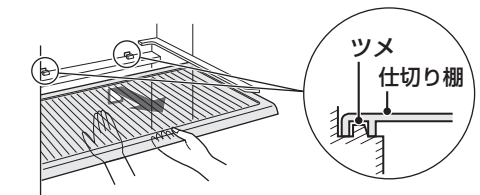

取り付け時は、確実にツメにはめる。

野菜ケース

手前に引き、はずす。

取り付け時は、レールに野菜ケースのガイド部を置き、押し込む。

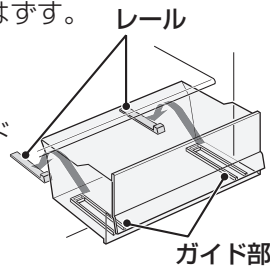

ポケット類

持ち上げてはずす。

取り付け時は、確実にツメをはめる。

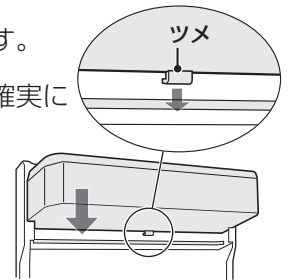

ご注意

- 電源プラグは、いったん抜いたら6分間は差し込まない。(故障の原因になります)
- プラスチック部品は、落としたり強い衝撃を与えたりしない。(ひびや割れの原因)
- 食用油やかんきつ類の汁が付いたら拭き取ってください。(プラスチックの割れや変色の原因)
- むれびきは、かたく絞ってください。水分がすき間に入り、電気部品の故障の原因になります。
- ガラストレーは、確実に取り付けてください。落下して、破損するとけがの原因になります。

こんなときは

移動/運搬するとき

- 移動の前に食品を出す。
- 電源プラグを抜き、アースをはずす。
- 通路に保護シートや毛布などを敷く。床の傷付きを防ぎます。また蒸発皿に水が残っていると、床を汚すことがあります。

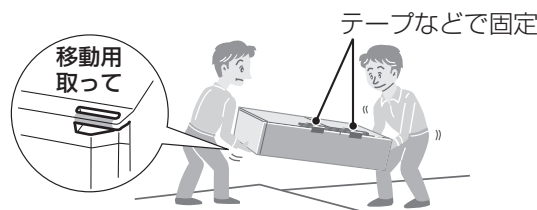

- 移動用の車輪はありません。持ち上げて移動してください。
- 横積みをしてください。機械部(圧縮機など)の故障で冷えなくなることがあります。

停電のとき

- 食品の追加保存、ドアの開閉をひかえる。

長期間使わないとき

- ① 電源プラグを抜く。
- ② 庫内を清掃し、2~3日ドアを開け乾燥させる。(においやカビを抑えるため)

故障かな？

詳しくはホームページにも記載しています。
<http://www.sharp.co.jp/support/refrigerator/>



スマートフォン・
タブレット端末用

次の症状は異常ではありません

冷蔵庫の側面が熱い 夏場に多い！

冷蔵庫は、庫内の熱を外に出して、庫内を冷やします。
側面が熱いのは、側面内部に取り付けたパイプが放熱するため、約50～55℃
(長く手を触れることができないくらい)になることもあります。側面は鉄製のため、
熱く感じますが、内部の断熱材や表面の塗装が発火することはありません。

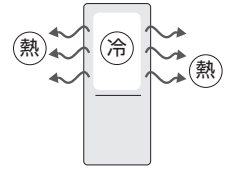

気になる音

- 「バキッ」「ボコッ」や
プラスチックのきしみ音 ドアの開閉や冷却により、庫内温度の変化で部品がきしむ音です。
床、壁の反響で大きく聞こえることがあります。
- 「ボコボコ」「ジュッ」 冷媒が流れる音です。「ピチピチ」「カチカチ」「ブーブー」なども。
- 「ヒューン」「ウィーン」 冷気を効率的に制御するため、ファンモーターは回転数を変えながら運転しており、
「ゴロゴロ…」(ファンの音) ファン音も変化します。また、高速回転中(次のとき)は音が大きくなります。
・設置直後・夏場・食品の出し入れが多いとき・自動霜取り(1日1回程度)終了直後
- 「キーン」「シャリシャリ」(圧縮機の音) 設置直後や夏場はとくに音が大きくなります。

冷え具合

- よく冷えない 冷蔵室温度調節が「弱」寄りになっていませんか？ ▶ 「強」寄りにする。(4 ページ)
- 夏場に冷凍室温度調節が「冬期」寄りになっていませんか？ ▶ 「通常」にする。夏場は「通常」に戻さないと冷蔵室が冷えにくくなります。(4 ページ)
- 冬場に冷凍室温度調節が「通常」になっていませんか？ ▶ 「冬期」にする。(4 ページ)
- 周囲温度が高くありませんか？ ▶ 熱源から離し、直射日光が当たらない、
冷蔵庫に直接エアコンや温風機の暖気が当たって
いませんか？ ▶ 風通しのよい場所へ設置する。
● とくに暑いときは冷却力が低下することがあります。
- ドアをひんばんに開けたり長時間開けていませんか？ ▶ ドアの開閉を減らし、きちんと閉める。
食品の袋などがはさまって半開きになっていませんか？
- 周囲にすき間はありますか？ ▶ 放熱用のすき間が必要です。(3 ページ)
- 熱い食品を入れていませんか？ ▶ 冷ましてから入れる。
- 食品を詰めすぎたり、冷気の吹出口や吸込口を
ふさいでいませんか？ ▶ 吹出口(下図)、吸込口(野菜ケースの
左奥)の前をあける。
- 冷蔵室の
食品が凍る 水気が多い食品を吹出口近くやフレッシュ
ケースに置いていませんか？ ▶ 吹出口近くやフレッシュ
ケースから移動させる。
- 冷蔵室温度調節が「強」寄りになっていま
せんか？ ▶ 「弱」寄りにする。(4 ページ)
- 室温が低い(5℃以下)と、温度調節「弱」でも凍ることがあります。

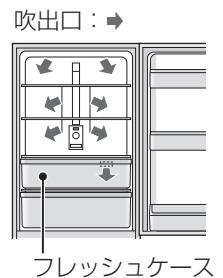

冷え具合が悪いときは、一度電源プラグを抜き、6分後に差し込んで様子を見てください。

露や霜

- 庫外や庫内に
露や霜が付く ドアをひんばんに開けたり、食品の袋などがは
さまっていませんか？ ▶ ドアの開閉を減らし、きちんと閉める。
- ドアパッキンが傷んでいませんか？ ▶ 販売店に部品交換をご相談ください。
- 水気が多い食品をラップせずに入れていませんか？ ▶ ラップする。
- 雨の日など湿度が高いときは、本体やドア
にくもりや露が付くことがあります。 くもり
- ▶ 風通しをよくする。

露がついたら乾いた布で拭き取ってください。(霜は湿った布で)

その他

ドアを閉めると 閉めたときの風圧で一瞬開くことがあります。
他のドアが開く

氷が丸く 長期間貯氷すると、氷が自然に丸くなる場合があります。
なっている

気になる 設置が悪くがたついていませんか？ ▶ 設置状態を確認する。(3 ページ)
音がする 床がしっかりしていない所に設置していませんか？
周囲にもものが落ちていませんか？

冷蔵庫が壁に当たり、響いていませんか？ ▶ 背面のすき間を少しあける。

庫内のおい においの強い食品をラップしないで入れたり ▶ ラップ・容器で密封する。
が気になる 長期間保存していませんか？

プラズマクラスターのはたらきで発生するオゾンのおいがあることがあります。オゾンの濃度はごくわずかで、人体に影響のない程度の量です。またすぐに分解し、充満することはありません。

ナノ低温脱臭触媒は、すべてのにおいを取り除くことはできません。

床がぬれて ドアパッキンが傷んでいませんか？ ▶ ドアパッキンの交換を販売店に相談する。
いる ● 傷んでいると内部の冷却器につく霜が増え、蒸発皿から水があふれます。

部品や庫内に 生産上の不良では
スジがある、 ありません。
穴がある

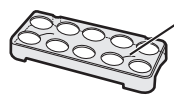

樹脂材料の合流箇所や
金型の接合部が、スジ
のように残ったもの

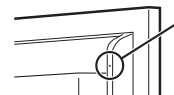

断熱材発泡工程に
必要な穴(すべての
ドアに数カ所ずつ)

仕様

電 源	定 格 電 圧	100V
	定 格 周 波 数	50 / 60Hz 共用
電動機の定格消費電力		72 / 72W
電熱装置の定格消費電力		128W
消 費 電 力 量		冷蔵庫ドア内側の品質表示銘板に表示
外形寸法(幅×奥行×高さ)		545×650×1560(mm)
質 量 (重 量)		51kg
定 格 内容積 ※1	全 内 容 積	271L
	冷蔵室	169L<139L>
	うちフレッシュケース	< 12L >
	うち野菜ケース	< 18L >
冷凍室 (フオースター)		102L< 70L >

※1 ・ 定格内容積はJIS C 9801-3:2015に基づき、庫内の温度制御に必要な部品(棚やケースなど)をはずした状態で算出しています。
・ ()は消費電力量測定における各室の区分を示します。区分はJIS C 9801-1:2015および9801-3:2015に定められています。
・ < >は食品収納スペースの目安です。JIS C 9801-3:2015に基づき、庫内部品を、次の位置に配置して算出しています。(冷蔵室ガラストレイ：各下段)

■冷凍室の性能

日本工業規格(JIS C9607：2015)の規定による。

性能を表す記号	※*** (フオースター)
冷凍室内の 負荷(食品)温度	-18℃以下
市販冷凍食品の 保存期間の目安	約3カ月

■霜取りは不要です

冷却器(外からは見えない)に付いた霜は定期的に溶かされ蒸発皿にたまり、圧縮機などの熱で蒸発します。

■取扱説明書について

当商品は、日本国内向けであり、日本語以外の取扱説明書はありません。This model is designed exclusively for Japan. The manual is in Japanese only.

別売品 お求めはお買いあげの販売店へ

型番・希望小売価格は変わることがあります。お買いあげの販売店でお確かめください。

	型 番	希望小売価格 (2016年11月現在)	参 照
転倒防止用ベルト(2本セット)	201 939 0064	2,000 円+税	3 ページ
床保護プレート「しーとこ」(4枚セット)	ST0001	2,430 円+税	3 ページ

保証とアフターサービス

修理を依頼されるときは

出張修理

- 1 「故障かな？」(6〜9)を調べてください。
- 2 それでも異常があるときは使用をやめて、必ず電源プラグを抜いてください。
- 3 お買いあげの販売店に下記をお知らせください。

- ・品名：冷凍冷蔵庫・形名：(保証書に記載の形名)
- ・お買いあげ年月日・故障の状態(具体的に)
- ・ご住所(付近の目印も合わせてお知らせください)
- ・お名前・電話番号・ご訪問希望日

便利メモ お買いあげの際に記入されると便利です。

販売店名 _____
 電話 () _____
 お買いあげ日 _____ 年 _____ 月 _____ 日

保証期間中

- 修理に際しましては保証書をご提示ください。保証書の規定に従い修理いたします。

保証期間が過ぎているとき

- 修理すれば使用できる場合には、ご希望により有料で修理いたします。

修理料金：下記内容で構成されています。

技術料	故障した製品を正常に修復するための料金。
部品代	修理に使用した部品代金。
出張料	製品のある場所へ技術者を派遣する場合の料金。

保証書(別添)

- お買いあげ日など所定の記入事項をお確かめいただき、内容をよくお読みの後、大切に保存してください。なお、食品の補償など製品の修理以外の保証はいたしかねます。
- 保証期間：お買いあげ日から本体は1年間、密閉機械部分(保証書に記載)は5年間です。
- 保証期間中でも有料になることがありますので、保証書をよくお読みください。(温泉地区の硫化ガスによるガス害など)
- 本品は家庭用冷凍冷蔵庫です。業務用に使用した場合や食品以外のものを入れた場合、製品の故障および入れた物品の補償はいたしかねます。

補修用性能部品の保有期間

- 当社は冷凍冷蔵庫の補修用性能部品(製品の機能を維持するために必要な部品)を製品の製造打ち後、9年保有しています。

廃棄時のご注意

2001年4月施行の家電リサイクル法では、お客様がご使用済みの電気冷蔵庫を廃棄される場合は、収集・運搬料金と再商品化等料金をお支払いいただき、対象品を販売店や市町村へ適正に引き渡すことが求められています。

お客様ご相談窓口のご案内

修理・使いかた・お手入れ・お買い物などのご相談・ご依頼、および万一、製品による事故が発生した場合は、お買いあげの販売店、または下記窓口にお問い合わせください。

ファクシミリ送信される場合は、製品の形名やお問い合わせ内容のご記入をお願いいたします。

※弊社では、確実なお客様対応のため、フリーダイヤル・ナビダイヤルサービスをご利用のお客様に「発信者番号通知」をお願いしています。発信者番号を非通知に設定されている場合は、番号の最初に「186」をつけておかけください。



いつでも便利なWebサービス【シャープオンラインサポート】

ご質問やお困りごとは、気軽にアクセス、しっかりアシスト!

シャープ お問い合わせ

<http://www.sharp.co.jp/support/>

スマートフォンや
携帯電話はこちらから



インターネットから修理のお申し込みや進捗確認も24時間サポート

シャープ 修理相談

<http://www.sharp.co.jp/support/repair.html>

スマートフォンや
携帯電話はこちらから



使用方法のご相談など【お客様相談室】

受付時間 (年末年始を除く) ●月曜～土曜：9:00～18:00 ●日曜・祝日：9:00～17:00

固定電話、PHSからは、フリーダイヤル

0120 - 078 - 178

携帯電話からは、ナビダイヤル

0570 - 550 - 449

■フリーダイヤル・ナビダイヤルがご利用いただけません場合は…

電話	FAX
06-6792-1582	06-6792-5993
〒581-8585 大阪府八尾市北亀井町3丁目1番72号	



修理のご相談など【修理相談センター】

受付時間 (年末年始を除く) ●月曜～土曜：9:00～20:00 ●日曜・祝日：9:00～17:00

固定電話、PHSからは、フリーダイヤル

0120 - 02 - 4649

携帯電話からは、ナビダイヤル

0570 - 550 - 447

■フリーダイヤル・ナビダイヤルがご利用いただけません場合は…

電話	FAX
06-6792-5511	06-6792-3221
〒581-8585 大阪府八尾市北亀井町3丁目1番72号	

- お電話は番号をよくお確かめのうえ、お間違いのないようにおかけください。
- 所在地・電話番号・受付時間などについては、変更になることがあります。(2016.03)

■QRコードについて

スマートフォンやタブレット端末のバーコードリーダーで読み取ってください。(読み取れない場合は近傍に表記のアドレスを直接入力してください) 誘導されるサイトおよび動画の視聴は無料ですが、通信料金はおお客様のご負担になります。QRコードは株式会社デンソーウェブの登録商標です。

部品を購入されるときは

お買いあげの販売店へご相談ください。
 弊社上記窓口からのお申し込み、ご購入はできません。

愛情点検



長期で使用する場合は冷蔵庫の点検を!

こんな症状はありませんか?

- 電源コードやプラグが異常に熱くなる。
- 電源コードに深いキズや変形がある。
- さわるとビリビリ電気を感じる。
- コゲ臭いにおいがしたり、運転中に異常な音や振動がする。
- その他の異常や故障がある。

これらの症状のときは、使用を中止し、必ず販売店に点検をご依頼ください。点検・修理に要する費用は販売店に、ご相談ください。

製品登録の
 お願い

オンラインでの各種サポートサービスをご利用いただくために、(SHARP i CLUB)で
 ご愛用製品の登録をお願いいたします。(登録無料)

<http://iclub.sharp.co.jp/m/>

スマートフォンや
 携帯電話はこちらから



シャープ株式会社

本 社 〒590-8522 大阪府堺市堺区匠町1番地
 健康・環境システム事業本部 〒581-8585 大阪府八尾市北亀井町3丁目1番72号