

SHARP®

冷凍冷蔵庫

形名

エス ジェイ エイチ エル ピー

SJ-HL38P SJ-HL42P

取扱説明書

※この取扱説明書は、SJ-HL42Pで説明しています。SJ-HL38Pは、SJ-HL42Pに比べて高さ、冷蔵室の仕様などが異なりますが、使用方法は同じです。

冷⇄温 愛情ホット庫

どっちドア

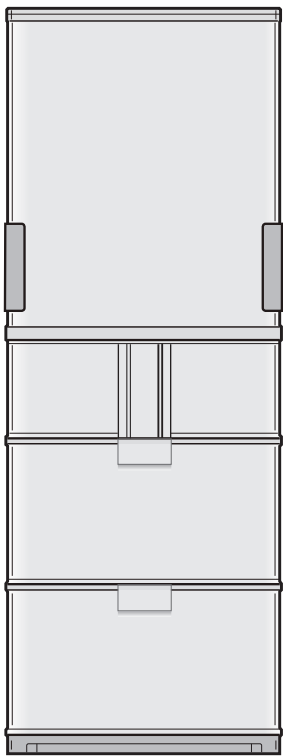

SJ-HL42P

みんなで家電リサイクル、つくろう循環型社会

- 再資源化のため、おもなプラスチック部品には材料名を表示しています。
- この取扱説明書は再生紙および、大豆油インキを使用しています。



もくじ

ページ

お使いになる前に

- こんな冷蔵庫です 2
 - ・操作パネル
 - ・ドア閉め忘れ防止ブザー
 - ・脱臭
- 安全上のご注意 4
- 使いはじめの準備 6
 - ・アースについて
 - ・使いはじめによくある「こんな疑問」

使いかた

- 切替室 (冷⇄温 愛情ホット庫) 8
 - ・温度帯を切り替える 8
 - ・サクッと解凍 11
 - ・潤い保温 9
 - ・あら熱とり 12
- 製氷室 (自動製氷) 13
 - ・氷をつくる 13
 - ・自動製氷を停止する 15
 - ・製氷皿を清掃する/製氷皿を空にする 15
 - ・お急ぎ製氷 14
- 冷蔵室 16
- 冷凍室 18
 - ・低温冷凍 18
 - ・お急ぎ冷凍 19
- 野菜室 20
- 温度調節 (冷凍室・冷蔵室) 21
- タイマー・留守節電 22

お手入れ

- 冷蔵庫のお手入れ 23
- 付属品のはずしかたと取り付けかた 24
- 自動製氷のお手入れ 26

困ったとき・活用ガイド

- こんなときは 27
 - ・操作音を消す・ボタンをロックする・液晶表示のドア開閉回数をリセットする/表示をやめる
 - ・庫内灯が切れたら・移動/運搬(引越)し・長時間使わない・停電・液晶表示に「デモ」の表示がある
- 故障かな? 28
- 保証とアフターサービス 32
 - ・別売品
- お客様ご相談窓口のご案内 33
- 食品保存ガイド 34
- 仕様・付属品 36
 - ・除霜運転について

お買いあげいただき、まことにありがとうございました。この取扱説明書をよくお読みのうえ、正しくお使いください。ご使用前に「安全上のご注意」を必ずお読みください。この取扱説明書は、保証書とともに、いつでも見ることが出来る所に必ず保存してください。

こんな冷蔵庫です

■うるおいクールパネル

食品の乾燥や栄養素の劣化を防ぎ、庫内温度のムラを少なく保ちます。

- うるおいクールパネルにより、風を当てずに食品を包み込むようにやさしく冷やします。

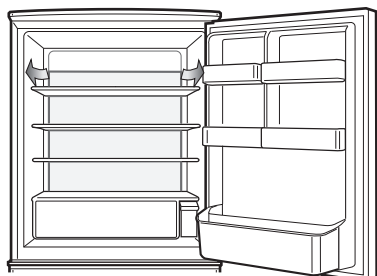

■切替室

冷↔温 愛情ホット庫

最初は「チルド」になっています。

用途に合わせて、「ソフト冷凍」や「冷凍」に切り替えて使用できます。

- 切り替えかた [8ページ](#)
- 各温度帯で保存できる食品 [34ページ](#)

3つの機能が使えます。

ハイブリッド
うるおい
潤い保温

夕食や夜食を温かいまま保存できます。

[9ページ](#)

ハイブリッド
サクリ解凍

ホームフリージングした肉や魚を、包丁が入る微凍結状態にします。

[11ページ](#)

あら熱とり

加熱した食品のあら熱を取ります。

[12ページ](#)

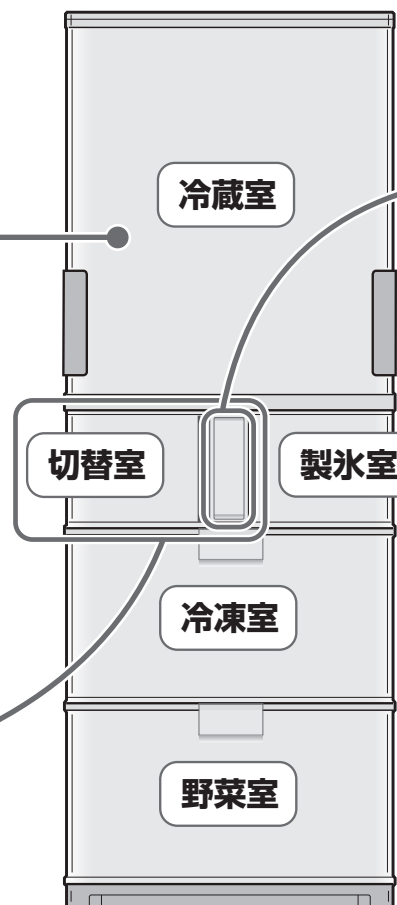

SJ-HL42P

■ドア閉め忘れ防止ブザー

ドアを開けていると1分後と2分後にピピッ(各1回)、3分を過ぎるとピピピッ、ピピピッ、…(繰り返し)

- ドアを閉めると止まります。
- 冷凍室、野菜室にはありません。

■ナノ低温脱臭触媒

脱臭触媒は、冷気の通路に設置しています。操作、お手入れの必要はありません。(野菜室は直接冷気が出入りしないので脱臭は、はたらきません)

■ノンフロン冷凍冷蔵庫です

この冷凍冷蔵庫は、ノンフロンタイプの冷媒と断熱発泡ガスを使用しています。

[冷媒：イソブタン、断熱発泡ガス：シクロペンタン]

これらは、オゾン層を破壊せず地球温暖化に対する影響が極めて少ない、地球環境にやさしい物質です。

ボタンを押すごとにそれぞれ次の順に切り替わります。

■操作パネル

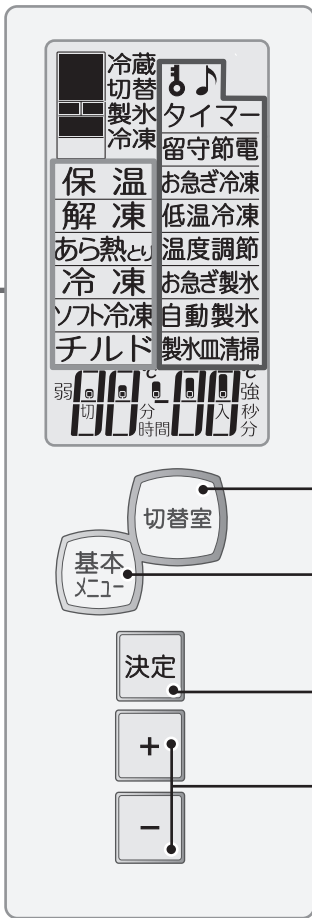

切替室ボタン 切替室メニュー(□)を選択します。

保温	食品を温かいまま保存します。
解凍	ホームフリージング食品を微凍結状態にします。
あら熱とり	加熱した食品のあら熱を取ります。
冷凍	
ソフト冷凍	各温度帯で保存します。
チルド	

基本メニューボタン 基本メニュー(□)を選択します。

タイマー	キッチンタイマーです。(最長99分30秒)
留守節電	ドア開閉のない間は節電運転をします。
お急ぎ冷凍	食品をすばやく凍らせませす。
低温冷凍	約-23℃の低温で冷凍保存します。
温度調節	冷凍室、冷蔵室の温度調節をします。
お急ぎ製氷	通常の約半分の時間で氷をつくります。
自動製氷	自動製氷機を入/切します。
製氷皿清掃	使いはじめやしばらく冷蔵庫を使用していなかったときなどに利用ください。
♪	操作音を入/切します。
🔒	ボタンをロックします。

決定ボタン 選択した内容を決定します。

+-ボタン 時間の設定や温度調節に使います。

お使いになる前にこんな冷蔵庫です

保温
↓
解凍
↓
あら熱とり
↓
冷凍
↓
ソフト冷凍
↓
チルド

♪
↓
タイマー
↓
留守節電
↓
お急ぎ冷凍
↓
低温冷凍
↓
温度調節(冷凍)
↓
温度調節(冷蔵)
↓
お急ぎ製氷
↓
自動製氷
↓
製氷皿清掃

液晶表示

- ふだん、液晶表示は消えています。
- 次のときに点灯します。
 - いずれかのボタンを押したとき(約45秒後に消灯)
 - 冷蔵室ドアを開けたとき(閉めると約5秒後に消灯)

通常表示の説明 (図は電源を入れたとき)

The diagram shows the LCD display with the following indicators:

- 切替室の設定を表示。** 図は切替室がチルドのとき。
- 動作中の基本メニューを表示。** 「自動製氷」と「♪ (操作音)」は最初から動作しています。
- 冷蔵室ドア開閉回数を表示。**
 - 最大255回まで表示します。
 - 1日(24時間)ごとに0に戻ります。
 - 保温・あら熱とり・タイマー動作中は表示しません。(残時間を表示)
 - リセットするとき/表示をやめるとき [27ページ](#)

操作中に通常表示に戻すには

- 操作をやめると約15秒後に戻ります。
- 基本メニュー選択時に切替室ボタンを、切替室メニュー選択時に基本メニューボタンを押すと、すぐに戻ります。

選択時に、どの室のメニューかを表示します。 (例)

お知らせとお願い

- 静電気などにより、一時的に液晶表示に黒い影が現れることがありますが、異常ではありません。
- 液晶部に物をぶつかけたり、とがったものを当てないでください。
- 液晶の明るさは、冷蔵庫の運転状態によって少し変化することがあります。

安全上のご注意

この取扱説明書および商品には、安全にお使いいただくために、いろいろな表示をしています。内容(表示・図記号)をよく理解してから本文をお読みにになり、記載事項をお守りください。

■「表示」を無視して、誤った取り扱いをすることによって生じる内容を、次のように区分しています。



警告

「死亡や重傷を負うおそれがある内容」を示しています。



注意

「けがや財産に損害を受けるおそれがある内容」を示しています。

■お守りいただく内容の種類を、「図記号」で区分して説明しています。



「気をつける必要があること」を表しています。



「してはいけないこと」を表しています。



「しなければならないこと」を表しています。



警告



火災や漏電、感電、
大けがを防ぐために

設置・廃棄時は



禁止

- 水がかかる所に据え付けない
絶縁が悪くなり、感電・火災の原因。

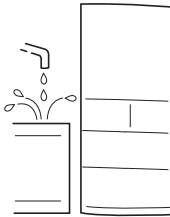

- 通気口・周囲のすき間はふさがらない
冷媒が漏れると滞留し、発火・爆発の原因。



必ず実施

- 水平で丈夫な所へ
不安定な場所は、ドアの開閉などで冷蔵庫が倒れる原因。

- 湿気の多い所・水気のある所で使うときは、アース・漏電しゃ断器を取り付ける [7 ページ](#)
漏電時の感電・故障防止。



アース端子

- 地震にそなえて転倒防止処置をする [6 ページ](#)
お買いあげの販売店にご相談ください。

- 廃棄やリサイクルでの保管時、幼児閉じ込めのおそれがある場合は、ドアパッキングをはずす

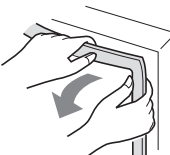

電源や電源プラグ・コードは



禁止

感電・過熱・ショート・発火の原因。

- コードを持ってプラグを抜かない
- 冷蔵庫で壁などに押し付けない
- 束ねない・傷付けない
- ぬれた手で触らない
- 傷んだプラグやコード、ゆるんだコンセントは使わない

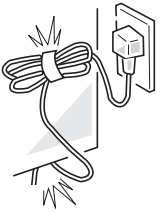

必ず実施

- 定格15A・交流100Vのコンセントを、単独で使う
- コードを下向きにし、プラグを根元まで確実に差し込む
- お手入れ時はプラグを抜く

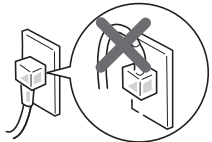

- 定期的にプラグに付いたほこりを、乾いた布でふきとる
- 長期間使用しないときは、電源プラグをコンセントから抜く



感電・漏電・火災の防止。

切替室のご注意



禁止

- 保温中や直後、あら熱とり中は、お子様に食品や容器・棚などをさわらせない
火傷の原因。

けがを防ぐため、
こんなことにもご注意

■ 頭をぶつけない



ご使用時は



- 冷蔵庫の上に物をのせない
- 冷蔵庫にのらない、ぶら下がらない
- 引き出したドアに、重みをかけない
- 貯氷ケースの上方に手を触れない



- 本体や庫内に水をかけない
漏電・感電の原因。

- 引火しやすい物を入れない
- 可燃性スプレーを近くで使わない
引火・爆発の原因。



- 脱臭器などの電気製品を入れない
- 冷却回路(配管)を傷付けない

冷媒が漏れると発火・爆発の原因。
冷却回路(配管)を傷付けたときは、**火気を避け窓を開けて換気**し、販売店にご相談ください。

- 学術試料・薬品を入れない
変質のおそれあり。家庭用冷蔵庫では温度管理の難しいものは保存できません。

- 改造しない
修理技術者以外は、分解・修理しない
火災・感電・けがの原因。

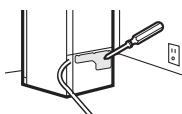

- 都市ガスなどが漏れたら窓を開け換気する
コンセントに触れると引火・爆発の原因。
- こげくさいときは、プラグを抜く
火災の防止。販売店にご相談ください。

⚠ 注意

けがを防ぎ
家財などを
守るために



ご使用時は



- ビンを冷凍しない
中身が凍ると割れ、けがの原因。
- 引き出し式ドアや棚を強く引き出さない
ドアのはずれや棚の食品の落下で、けがの原因。

- 冷凍室内の部品・食品・容器(とくに金属製)にぬれた手や体の一部で触れない
触れると離れなくなり、凍傷・けがの原因。(とくにお子様に注意)



- におったり、変質した食品は食べない 病気の原因。
- 冷蔵室ドアを無理に開閉しない
ドアが落下し、けがのおそれあり。ドアの開閉が固いときは、**■部**に物がはさまっていないか確認する。

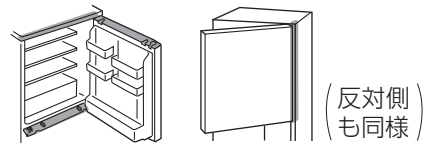

- 他の人が冷蔵庫に触れているときは、ドアを開閉しない
指をはさむとけがの原因。
- 冷蔵庫の下に手を入れない
発熱部で火傷、部品に触れてけがのおそれあり。(とくにお子様に注意)



- ドアの開閉は取っ手を持つ
指をはさむなどのけがの防止。

移動・運搬



- 傷付きやすい床では、移動用車輪を使わない
あらかじめ毛布などを敷く。



- 移動用取っ手を持って運ぶ
持ちかたが悪いと手がすべりけがの原因。

使いはじめての準備

1 確認する

据え付け場所は正しいですか

- 水平で丈夫な所
- 熱気・湿気の少ない所
- 直射日光の当たらない所
直射日光は、プラスチック部分の変色の原因にもなります。
- テレビ・ラジオから離れた所
近くのラジオ・テレビ・電話機・インターホンなどに雑音や映像の乱れが出ることがあります。(冷蔵庫にアースをしていないと、雑音が大きくなる場合があります)

● 次の場所には丈夫な板を敷く

- 熱で変色するおそれがある床材。
- 底の吸込口をふさぐおそれのあるもの。(じゅうたん・たたみ・塩化ビニル製の床材など)

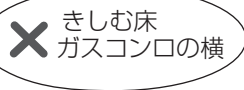
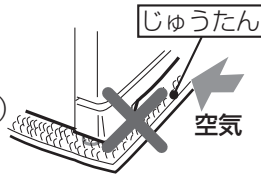

放熱スペースはありますか

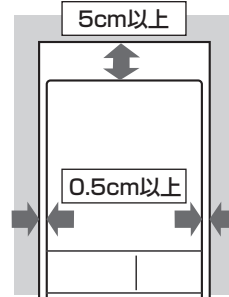

背面は壁に付けられます。振動音が生ずるとき、壁材などが変色するおそれがあるとき、左右のすき間が十分にとれないとき(両方0.5cm程度)は、少しあける。

部屋の角に置く場合

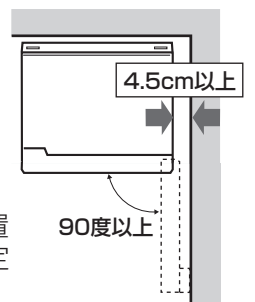

- スペースは、必要最小設置寸法です。消費電力量測定時の寸法とは異なります。

2 固定する

振動による騒音防止のため調節脚で水平に固定する

- ① ベースカバーを手前に引いてははずす。
- ② 左右の調節脚を床に付くまで回す。(水平になるよう調節する)
- ③ ベースカバーを取り付ける。

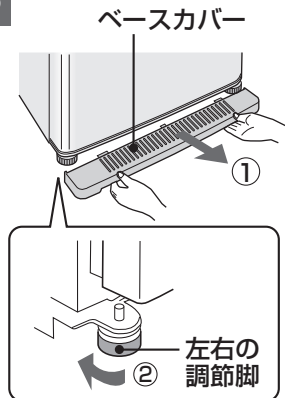

地震にそなえて丈夫な壁や柱に固定する

転倒防止用ベルト
(別売品 [32ページ](#))

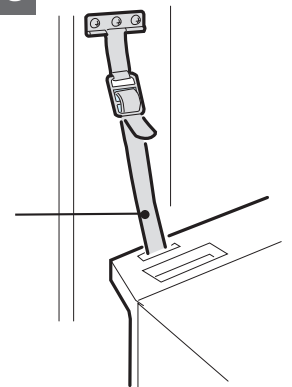

冷蔵庫ドアの開閉が重いとき(または切替室ドアと製氷室ドアに段差があるとき)

● 片方のドアが重い場合

調節脚で次のように調整してください。

- 左側が重いとき(製氷室ドアが低いとき)



右側の調節脚を出す。
(反対側の調節脚が浮くくらいまで)

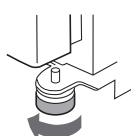

- 右側が重いとき(切替室ドアが低いとき)は、左側の調節脚を出す。

- 冷蔵庫が後ろに傾いている場合、両方のドア開閉が重くなります。

冷蔵庫後側と床の間に板(広めのもの)などを敷いて調整してください。

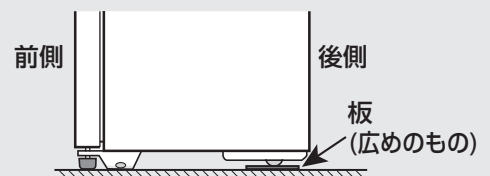

3 清掃する

柔らかい布にぬるま湯を含ませてふく。

4 電源プラグを差し込む

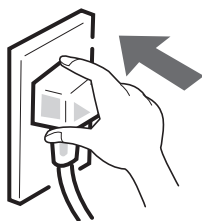

設置後すぐに差し込んでください。

操作パネルが点灯します。



製氷皿清掃をする。 [15ページ](#)

アースについて

湿気が多い所・水気のある所では必ずアース・漏電しゃ断器を取り付ける。
(漏電時の感電防止のため)

- アースのしかた

- アース線を接続してはいけない所
 - ・水道管
 - ・ガス管(爆発の危険がある)
- アース端子がないとき、市販アース線を使うとき、漏電しゃ断器の取り付けは、お買いあげの販売店または、電気工事店にご依頼ください。

5 庫内が冷えたら

食品や製氷用の水を入れる。

(氷をつくる [13ページ](#))

なるべくドアを開けないで待ちましょう。

庫内が冷えるまで
通常2～3時間 夏場約10時間以上
最初の氷ができるまで
通常6～8時間 夏場約24時間以上 かります。

- 周囲温度により、さらに時間がかかることがあります。
- 庫内が冷える前に食品を入れると、冷えるまでに時間がかかったり食品が傷むことがあります。

お知らせ

- 放熱による空気の流れて、周囲の壁が汚れることがあります。汚れがとれにくい壁には、近づけないでください。
- ドアを開けたまま電源を入れると電子音が鳴りますが、ドアを閉めると止まり、しばらくすると運転を始めます。
- はじめは大きい運転音がありますが、異常ではありません。庫内が冷えるにしたがい小さくなります。
- はじめはプラスチックなどのおいがします。においが、こもらないように冷蔵庫の周囲の風通しを良くしてください。においは、冷えるにしたがい消えていきます。
- 天面を物でふさがらないでください。天面から放熱しているため冷えが悪くなったり、物が熱で変質することがあります。

使いはじめによくある「こんな疑問」	
冷蔵庫の前面・側面・背面・天面が熱いのは？	28 ページ
ドアを開けると、バキッ、ポコッと音がするのは？	29 ページ
なかなか冷えてこないのは？ 液晶表示に「デモ」の表示がありませんか。その場合は、「デモ」設定を解除してください。	解除方法 27 ページ

切替室

- 最初は、「チルド」になっています。
- 用途に合わせて、「ソフト冷凍」や「冷凍」に切り替えられます。
- 保温・解凍・あら熱とりもできます。
上記をおこなうときは、切替室内の食品をすべて他室へ移動させてください。

⚠ 警告

保温中や直後、あら熱とり中は、お子様に**食品や容器・棚などをさわらせない**
庫内部品や食品、容器などが熱くなっているため、火傷をすることがあります。

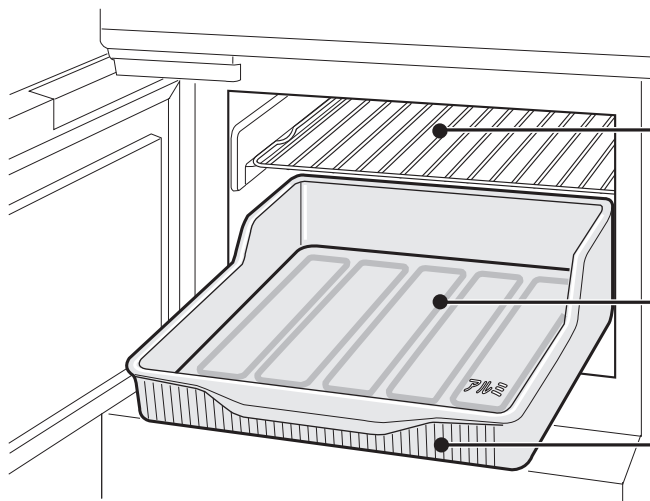

あみ棚

使用しないときは、切替室ケースをいったん外し、底面に置くことができます。

アルミトレイ

冷凍室のステンレストレーと間違えないでください。

切替室ケース

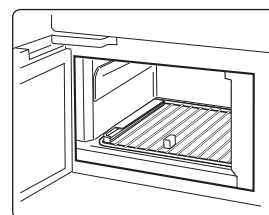

ご注意

- 切替室の吹出口や吸入口をふさがないでください。適切な温度調節ができなくなります。
- 保温中は、吹出口近くの温度が高くなるため、キッチンペーパーや布などが変色することがあります。

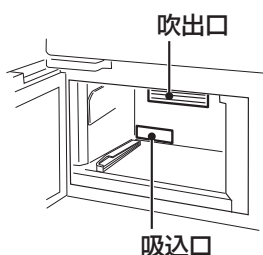

- 切替室ケース、アルミトレイは必ず取り付ける。
- 塩分を含む食品を直接置かない。アルミトレイ、あみ棚がさびることがあります。
- あみ棚は、食品の出し入れ時には引き出さない。あみ棚がはずれて食品落下の原因になります。
- 食品を入れるとき、あみ棚の端面に当てない。缶などの傷付きの原因になります。

温度帯を切り替える

- 下記は「ソフト冷凍」に切り替えるとき。
- 「冷凍」に切り替えるとき、「チルド」に戻すときも同じです。
- 各温度帯の食品保存例 [34ページ](#)

1 「ソフト冷凍」を選ぶ

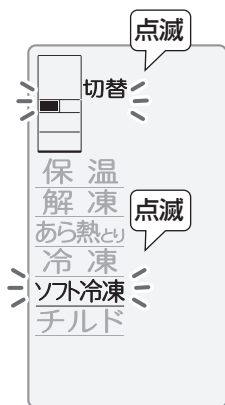

2 決定する



●すぐに、通常表示に戻ります。

ご注意

- 切り替えてもすぐには温度は変わりません。「チルド」から「ソフト冷凍」「冷凍」へ切り替えた場合、食品は約30分待って入れてください。
- 切替室の温度調節はできません。

「ソフト冷凍」「冷凍」でご使用時は

- ぬれた手で触れない。
- 次のものは入れない。
 - 炭酸飲料→中身が吹き出し、切替室を汚すことがあります。
 - 寒剤(たたくなど中身を混ぜることで冷却するもの)→中身(尿素や硝酸など)がもれると、さびることがあります。

うるお 潤い保温

- 食品を温かいまま保存できます。(庫内温度：約63℃)
- 1時間から8時間まで設定できます。
- 終了後は、自動的に「チルド」に切り替わります。

- 食品の加熱・あたためはできません。未加熱食品や一度冷ました食品を保温すると、細菌繁殖の原因になります。必ず加熱した温かい食品の保温にご使用ください。
- 乾燥しやすい食品やにおいの強い食品には、ラップやふたをすることをおすすめします。

設定

設定後、庫内が温まるまで時間がかかります。食品を入れる15分～25分前に設定をしてください。

- 1 「保温」を選ぶ
- 2 時間を設定する
- 3 決定する(保温スタート)

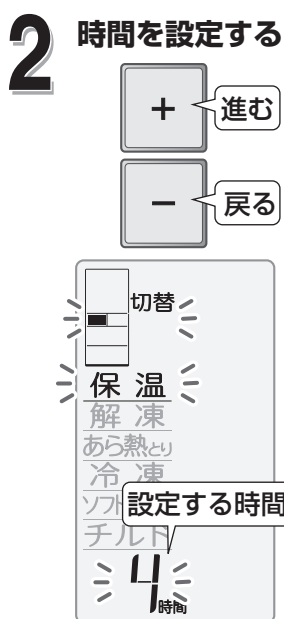
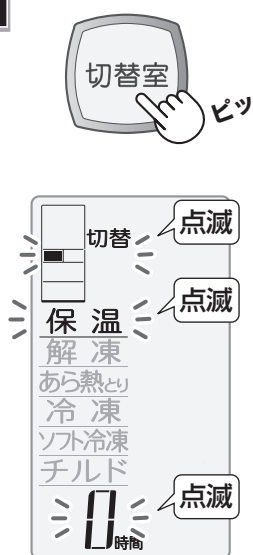

● 1時間単位で8時間まで設定できます。

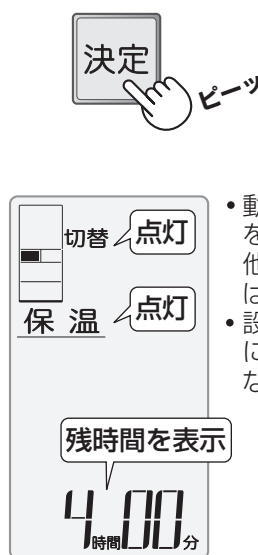

● 動作中は、残時間を表示しますが、他のメニュー設定はできません。
● 設定後、約45秒後に液晶画面が暗くなります。

保温

庫内が温まるまで待つ。

保温前の設定が チルドのとき：約15分
冷凍・ソフト冷凍のとき：約25分 (周囲温度30℃、ドア開閉なしのときのめやす)

庫内が温まったら、食品を入れる。

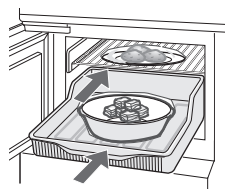

● 鍋や大きい容器のとき

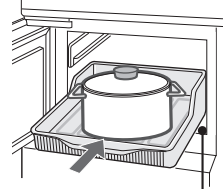

あみ棚は底面に。 [8ページ](#)

必要な時に食品を取り出す。 [10ページ](#) 保温を中止する。

終了

設定した時間が経過したら切替室は、「チルド」に切り替わります。

終了音
ピーツ

液晶表示が図の点滅をしているときは

- 保温終了後、切替室の温度が「チルド」に達していないことを示します。(約30分～1時間)

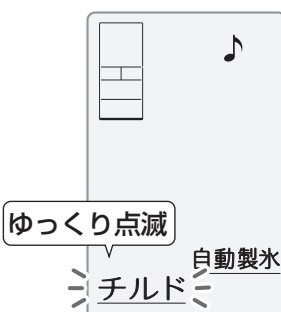

…切替室

中止モード

1 「切替室」を押す



●庫内はすぐには「チルド」温度帯になりません。
(約30分～1時間かかります。液晶は「チルド」の表示をします)

▶ 2 決定する



●切替室は、「チルド」に切り替わります。

■保温終了(中止)後の保温設定について

終了後(中止後)15分以内
…設定できます。

ただし設定可能な時間は、直前の保温運転時間によって下表のように減少します。

直前に保温運転した時間	設定可能な時間
1時間まで	7時間まで
1時間～2時間まで	6時間まで
2時間～3時間まで	5時間まで
⋮	⋮
7時間～8時間まで	設定できません

終了後(中止後)15分後～2時間後までの間
…設定ができません。(保温待機モード)

連続保温による他室の温度上昇を防ぐためです。

- 「保温」を選ぶと、右の表示をします。(待機時間は最大1時間45分)
- 約15秒で通常表示に戻ります。

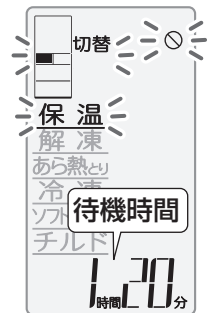

お願いとご注意

- 容器の外側が100℃以上のものを入れない。切替室ケースが熱により変形することがあります。
- 保温運転と除霜運転が重なった場合、一時的に他室の温度が高めになることがあります。食品の保存に影響ありません。(冷凍室に入れた乳脂肪分の高いアイスクリームなどは表面が柔らかくなる場合があります)
- 保温終了(中止)直後に「冷凍」「ソフト冷凍」へ温度帯の切替をしても、庫内はすぐには冷えません。約1時間待って使用してください。

飲料品の保温について

- ホット専用品のみ保温できます。
次のようなものは保温しないでください。
 - ビン飲料・炭酸飲料・ふたがオレンジ色以外のペットボトル飲料……容器変形の原因になります。
 - 乳成分・野菜や果汁成分を含む飲料……成分変質のおそれがあります。
- 飲み残しのペットボトルは保温しないでください。
口の中の雑菌がボトル内で繁殖する原因になります。
- くり返して保温しないでください。
冷めた飲料の再加熱は成分変質や細菌繁殖の原因になります。

保温の活用例

- 夕食をつくったが、家族の帰宅が遅い。夕食を保温!
- おじいちゃんが今日はひとりで留守番。
朝に準備した昼食を保温!
- お客様用の準備に。ホット飲料(缶・ペットボトル)を買って保温!

電気代の目安

8時間保温した場合、約18～20円

※ 料金単価22円/kWh(税込)で算出。

サククリ解凍

- 温風により、ホームフリージングした肉や魚を、包丁が入る微凍結状態にします。(食品の中心部：約-10℃) 包丁で切り分け、残りを再び冷凍保存できます。
- 1分から30分まで設定できます。
- 終了後は、自動的に「チルド」に切り替わります。
 - 完全に解凍させる機能ではありません。
 - 食品によっては、包丁が入らない場合があります。室温で少し放置するか、解凍をあと数分おこなってください。
 - 食品の置き場所により解凍度合いが異なることがあります。複数個を解凍する場合はご注意ください。
 - 微凍結状態の食品は再冷凍できますが、品質が低下することがあります。

準備

食品を切替室ケースに置く。

- あみ棚ではできません。

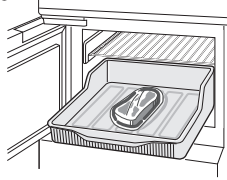

設定

1 「解凍」を選ぶ

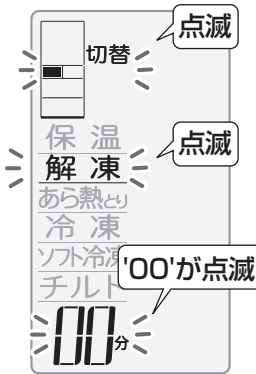

2 時間を設定する

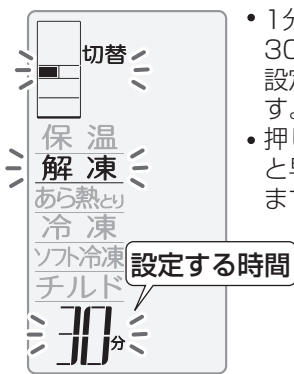
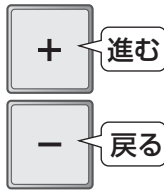

- 1分単位で30分まで設定できます。
- 押し続けると早送りします。

3 決定する(解凍スタート)

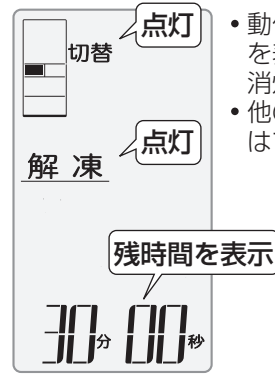

- 動作中は、残時間を表示し、液晶は消灯しません。
- 他のメニュー設定はできません。

終了

終了音が鳴ったら、食品を取り出す。

切替室は「チルド」に切り替わります。

終了音
ピーツ

チルド

中止するとき

1 「切替室」を押す



2 決定する



- 切替室は、「チルド」に切り替わります。

設定時間の目安

凍結した食品(中心部約-18℃)を、微凍結状態(中心部約-10℃)にするときの目安時間です(周囲温度30℃、ドア開閉なし、直前の切替室が「チルド」のとき)

食品 重さ	厚さ	1cm	2cm	3cm	4cm	5cm
300gまで		8分	10分	13分	18分	21分
300~500g		8分	12分	14分	適しません。	
500~700g		8分	14分	16分	適しません。	
食品例		薄切り肉・小魚・小エビなど	鶏肉・ミンチ肉・切り身・一尾魚・すり身・エビなど	ステーキ肉・角切り肉・マグロなど	かたまり肉・マグロなど	

- 一度に解凍できる分量は700gまで。
- 大きなかたまりの食品は解凍に適しません。解凍を2回以上くり返すと、食品の外側だけが完全に溶けてしまいます。

設定時間について

- 直前の切替室が「冷凍」「ソフト冷凍」のとき → 5分多めに。
- 直前の切替室が「保温」「解凍」のとき → 5分少なめに。
- 複数個を同時に解凍するとき → 1個のときと同じ。

…切替室

あら熱とり

- 加熱した食品のあら熱を取ります。
- あら熱が取れたら、自動終了します。
- 終了後は、自動的に「チルド」に切り替わります。

所要時間の目安

ゆでじゃがいも400gの場合：約35分

- 周囲温度30℃、ドア開閉なし、直前の切替室が「チルド」のときの目安。
- 除霜運転と重なった場合は、除霜終了後に運転を始めるため、終了するまで時間がかかることがあります。

あら熱とりの活用例

(調理のスピードアップにお役立てください)

- ハンバーグ用に炒めた玉ねぎのみじん切り
- サラダ用にゆでた野菜(ブロッコリやアスパラガスなど)
- コロッケのたね ● すしめし用のご飯 ● そうめんのつゆなど

お願い

- 高温の液状食品をあら熱とりする場合は、必ずふたをするか密閉容器などを使う。(お茶・そうめんつゆなど)
他の人が切替室ケースを引き出したときに、食品がこぼれ、火傷をする原因になります。

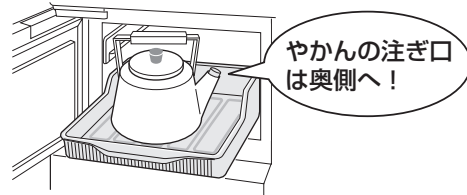

- においの強い食品はラップやふたをすることをおすすめします。他室へのにおい移りの原因になります。

準備

食品を切替室ケースに置く。

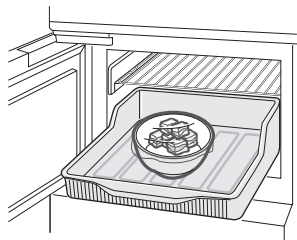

設定

1 「あら熱とり」を選ぶ

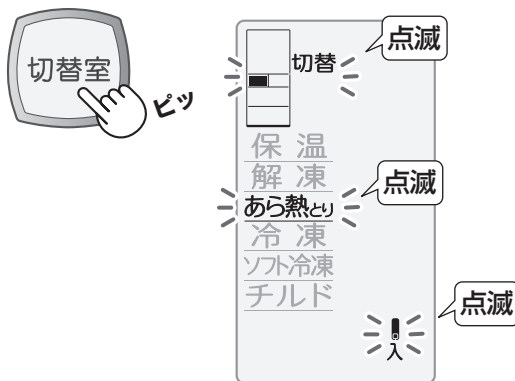

2 決定する(運転がスタート)

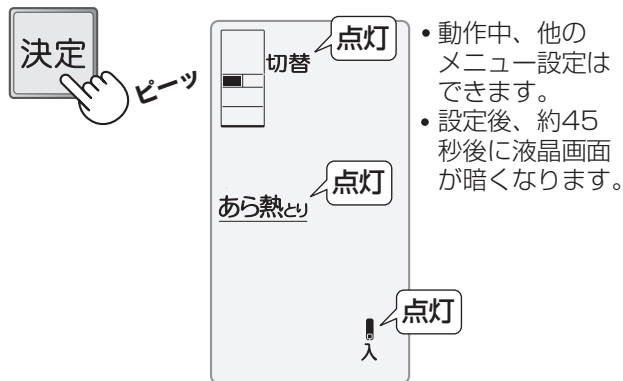

- 動作中、他のメニュー設定はできません。
- 設定後、約45秒後に液晶画面が暗くなります。

終了

終了音が鳴ったら、食品を取り出す。

切替室は「チルド」に切り替わります。

- 所要時間は約35～100分です。(食品の量や温度によって変わります)

終了音
ピーツ

中止するとき

1 「切替室」を押す

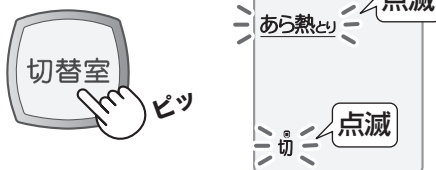

2 決定する

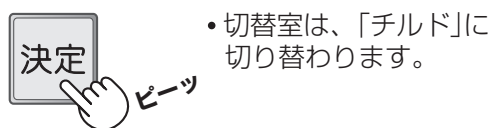

- 切替室は、「チルド」に切り替わります。

お知らせとお願い

- 容器の外側が100℃以上のものを入れない。切替室ケースが熱により変形することがあります。
- 食品が少量の場合は、凍ることがあります。早めに取り出してください。

製氷室(自動製氷)

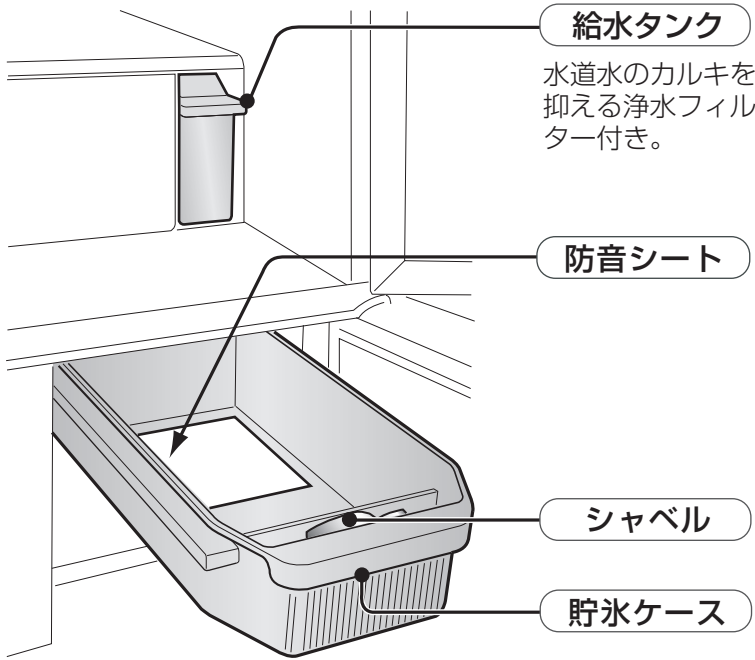

■液晶表示の「自動製氷」の表示を確認してください。

表示あり=自動製氷できます。
表示なし=自動製氷を停止しています。
(自動製氷を再開させるときは15ページの手順をご覧ください)



■製氷皿は、はずせません。

(製氷皿の位置は、製氷のしくみ [14ページ](#)を参照ください)

氷をつくる

使いはじめは

- 給水タンクと貯氷ケースを水洗いする。
(給水タンクの水洗い [26ページ](#))
- 製氷皿を清掃する。 [15ページ](#)
(製氷機内部に、においや汚れが付いていることがあります)

最初の氷はできるまでに時間がかかります。約6~8時間/夏場で約24時間

1 給水タンクに水を入れる。

- 給水タンクを持ち運ぶとき、傾けると水がこぼれます。



2 給水タンクをセットする。

- 奥に当たるまで入っていないと氷ができません。



自動的に製氷

3 水が少なくなったら補給する。

- 水は残っていても、衛生上1週間を目安に交換を。

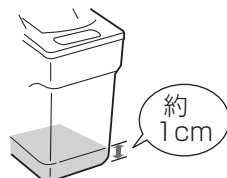

使用する水について

- 水以外はいれない。
お湯(耐熱温度60℃)やジュース・お茶など(浄水フィルターの目づまりや内部汚れの原因)はいれないでください。
製氷不良や故障の原因になります。
- 塩素消毒された水道水の使用をおすすめします。
- 次のような塩素消毒されていない水を使う場合は雑菌やカビが繁殖しやすくなるため、こまめにお手入れしてください。
 - 一度沸騰させた水
 - ミネラルウォーター
 - 井戸水
 - 浄水器の水 など

お知らせとお願い

- 水を補給する前後は、小さな氷ができたり氷が繋がったりすることがあります。
- 氷の上にシャベルや食品を置かない。
自動製氷機の故障(検知レバー破損など)の原因になったりケースが引き出せなくなります。
シャベルは所定の位置に置いてください。



…製氷室(自動製氷)

お急ぎ製氷

• 通常より速く(約半分の時間で)氷をつくります。
突然の来客時などに利用ください。

設定

1 液晶表示の「自動製氷」が表示しているか確認する。
• 表示していない場合は [15ページ](#) (再び製氷するとき)

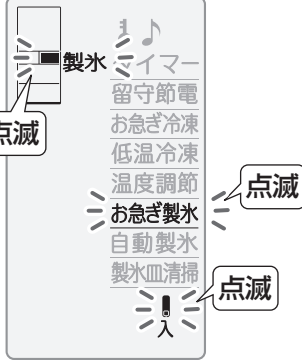

2 「お急ぎ製氷」を選ぶ

3 決定する(運転がスタート)

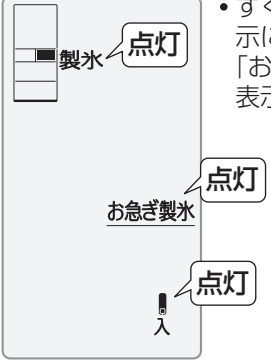

• すぐに、通常表示に戻ります。「お急ぎ製氷」を表示します。

終了

3回製氷すると自動終了し、元の製氷に戻ります。
• 「お急ぎ製氷」が消えます。

中止するとき

1 「お急ぎ製氷」を選ぶ

2 決定する



• 運転が停止します。「お急ぎ製氷」が消えます。

お知らせとお願い

- お急ぎ冷凍中は運転できません。
お急ぎ冷凍を途中で中止させるか [19ページ](#)、自動終了するのを待ってから始めてください。
- 製氷停止中は運転できません。
自動製氷を再開させてから始めてください。 [15ページ](#)
- 貯氷ケースが満水の場合はお急ぎ製氷をしても製氷しません。(約1時間後に終了します)
- 運転中はなるべくドアを開けないでください。

製氷のしくみ

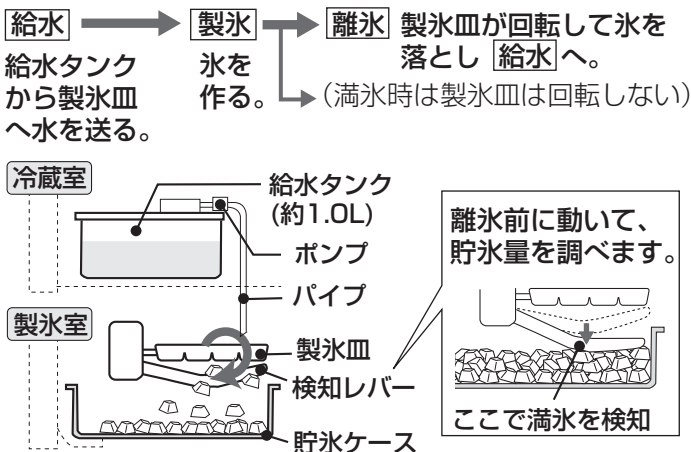

■ 1回(8個)の製氷時間：約2時間

(周囲温度30℃、温度調節「中央」、ドア開閉なしのときの目安)

次の場合は製氷時間が長くなります。

- 夏場など室温が高い。
- 冬場など室温が低い。
- 食品を多量に入れた。
- 除霜運転中。
- ひんぱんにドアを開けた。
- 自動製氷を再開させた直後。

■ 最大貯氷量：約168個

氷は平らにならしてください。

満水と検知すると製氷が止まります。

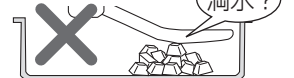

自動製氷を停止する

• 動作音が気になる夜間や氷の使用量が少ない冬期など。

設定

1 「自動製氷」を選ぶ

2 決定する(運転が停止)

(通常表示)

「自動製氷」の表示が消灯します。

3 給水タンクの水を抜き、乾かした後、所定位置にセットする。

- 浄水フィルターは日陰で乾燥させる。

製氷停止後、1度だけ離氷動作をします。

製氷皿に残った氷を落とすためです。氷がなくても動きます。このとき検知レバーも動きます。

- 落ちるまで約2時間かかることがあります。
- 満氷の間は落ちず、動作を繰り返します。

製氷室に食品を入れる場合…約2時間後に入れる。

製氷停止後すぐに入れると、検知レバー破損の原因になります。

製氷室

再び製氷するとき

1 「自動製氷」を選ぶ

2 決定する

- 運転が再開します。「自動製氷」を表示します。

3 給水タンクを水洗い後26ページ、水を入れてセットする。

- 最初の氷ができるまで時間がかかります。

製氷皿を清掃する

製氷皿やパイプを水洗いします。使いはじめや冷蔵庫をしばらく使用していなかったときにご利用ください。

- 1 給水タンクに水を入れてセットする。
- 2 右記の(1)~(4)へ……………→
- 3 最後に貯氷ケースの水を捨てる。

製氷皿を空にする

冷蔵庫を長期間使用しないときや移動させるときにおこないます。

- 1 給水タンクを空にしてセットする。
- 2 右記の(1)~(4)へ……………→
- 3 最後に貯氷ケースの水または水を捨てる。

2

(1) 「製氷皿清掃」を選ぶ

(2) 決定する

(3) ピーツと鳴ったら動作終了

<製氷皿を清掃する場合>
(2)を数回繰り返し(4)へ。

<製氷皿を空にする場合>
(4)へ。

(4) 「切替室」を押す

自動製氷
チルド

- すぐに、通常表示に戻ります。「製氷皿清掃」が消えます。

使いかた

(お急ぎ製氷／自動製氷を停止する他)

冷蔵庫

庫内灯
(LED2灯)

交換は、専門の技術が必要です。
お買いあげの販売店にご依頼ください。

うるおい
クールパネル

棚

フリー
セット棚

チルド
ケース

ボトル
ポケット

小物
ポケット(小)

小物
ポケット(大)

たまごケース
(14コ入)

たまごがないときは
裏返して小物食品
入れに。

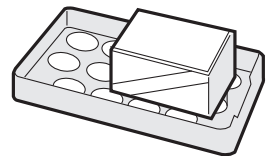

SJ-HL42P

SJ-HL38P

棚

フリー
セット棚

小物
ポケット

小物
ポケット(大)

小物
ポケット(小)

棚の高さを変える(3段階) 棚を外に出さずに行えます

① 少し持ち上げながら半分だけ
引き出す。

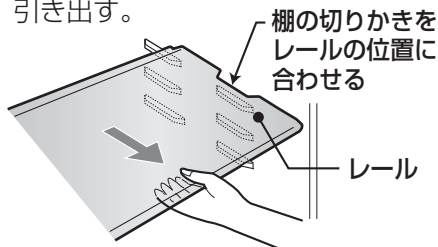

② 棚を上または下へ移動させる。
棚の切りかきにレールを通す

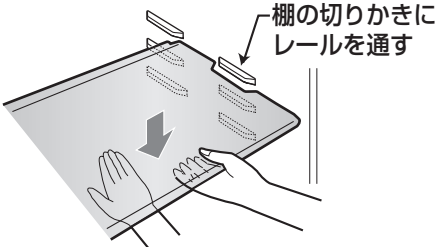

③ 押し込む。

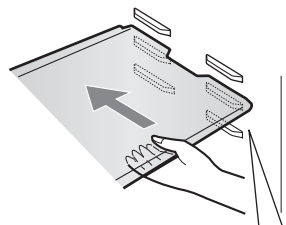

棚の下にある突起(左右
各2コ)をレールに差し
込む。

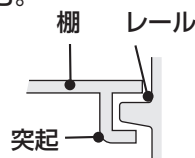

フリーセット棚の使いかた

棚を押し込むと、奥行が半分になります。
背の高い食品が入ります。



手前を持ち上げて押す

さらに倒して使えます。
大きな食品が入ります。

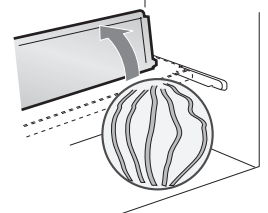

左右開きドアについて

構造

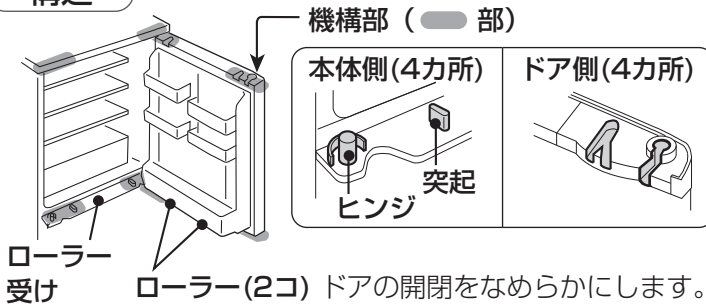

ご注意

- ハンドル部周辺のすき間(⇒)で指をはさまない。ドア開閉時、ハンドルは少し動きます。
- 反対側に手をかけてドアを開かない。指をはさむことがあります。
- 開いているドアの下側に手を持っていかない。機構部だけがをしたり、手をはさむことがあります。
- 両方のハンドルを同時に引かない。ハンドルが壊れます。
- ドアは確実に閉める。きっちり閉まっていないと反対側から開きません。
- 本体・ドアの機構部に物をつめたり傷を付けたりしない。ドアの開閉に支障がでます。
- ローラー受けに物を置かない。閉まらなくなります。
- 本体・ドアの機構部や、ローラー・ローラー受けには、注油をしない。油の種類によっては、プラスチック部品が割れることがあります。

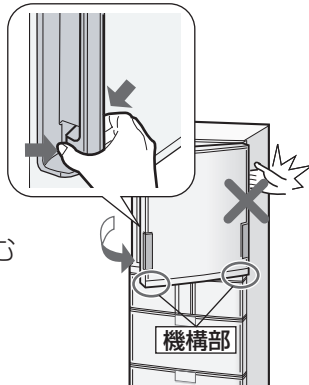

ドア開閉が重い場合 [6 ページ](#)

小物ポケット(大)(小)の高さを変える(2段階)

SJ-HL38Pの上段の小物ポケットは、高さを変えることはできません。

- ① 持ち上げてはずし、
- ② 別の突起に差し込む。

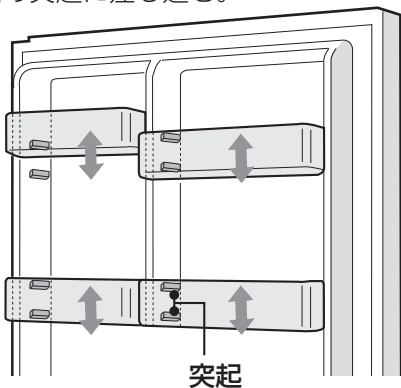

- 2段階に調節できます。

ご注意

- 棚類…食品を前にはみ出させない。ドア側に引っかかり、落下することがあります。
 - ポケット類
 - ・ 浅いポケットには背の高い食品を入れない。
 - ・ 食品はポケットの底まで入れる。
- ▼
- ドア開閉時に食品が落下するのを防ぎます。
- 吹出口や吸込口を食品や袋などでふさがない
 - ・ チルドケース奥の吹出口がふさがっていると、チルドケースが十分に冷えない原因になります。チルドケースの高さより高く食品を積まないでください。
 - ・ 吹出口付近は温度が低くなることがあるので、水気の多い食品は凍りやすくなります。

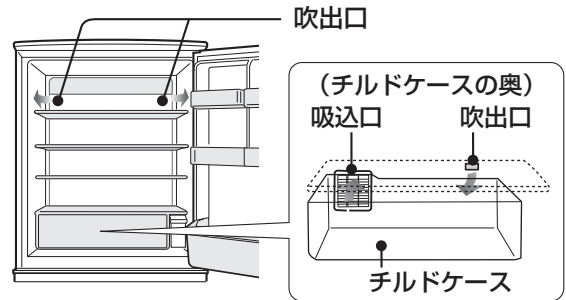

- 露付きについて
 - ・ 湿度が高いときやドアをひんぱんに開けたときは、露が付くことがあります。乾いた布でふいてください。
 - ・ 冷蔵庫が高湿のため、上段のポケットの食品に一時的に露が付くことがあります。

チルドケース上部のすき間は、

冷気循環のため必要です。

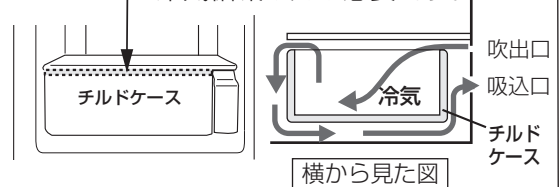

庫内温度を計る

- 冷蔵庫用温度計をご利用ください。(別売品 [32ページ](#))
一般の温度計と異なり、ドア開閉や冷気の温度の影響を受けにくいので、食品温度に近い温度を示すことが可能です。
測定範囲：約-30℃～約30℃
 - ・ 冷凍室は計れます。
 - ・ 保温中の切替室は計れません。
- 一般のアルコール温度計で計る場合は、冷蔵庫中段の棚の中央に、約100mlの水を入れた容器を置き、感温部を水中に浸しておきます。

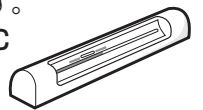

冷凍室

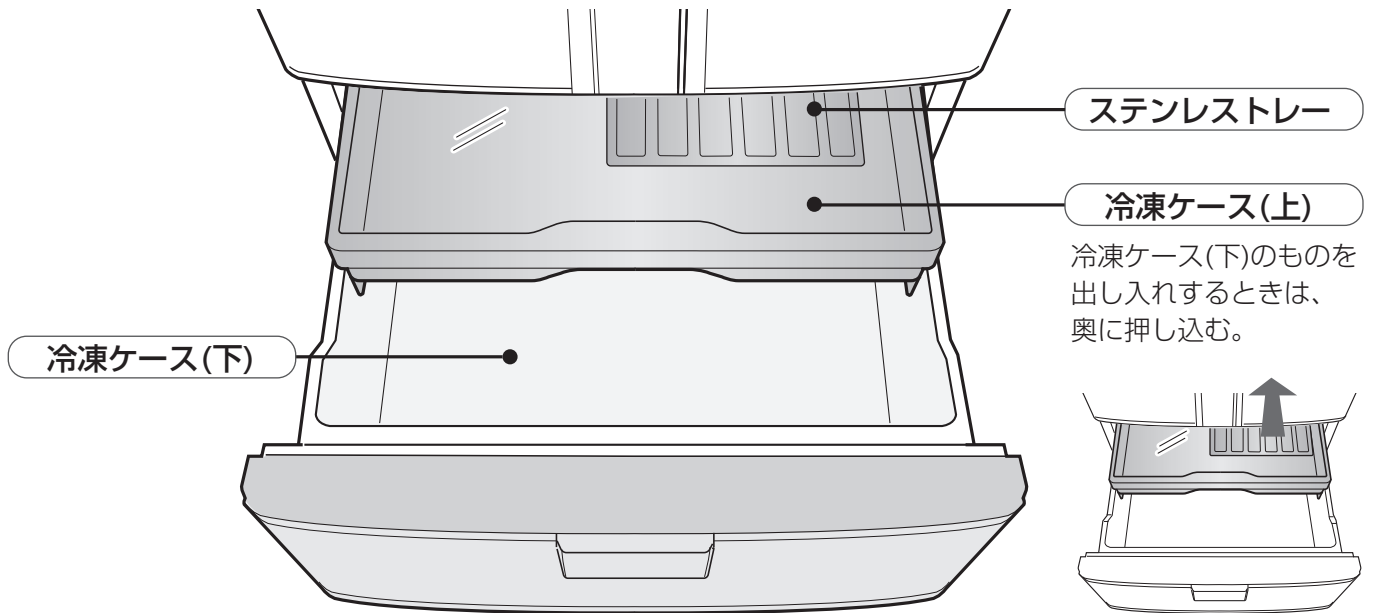

低温冷凍

• 冷凍食品のおいしさを守り、栄養価の劣化をおさえます。

設定

1 「低温冷凍」を選ぶ

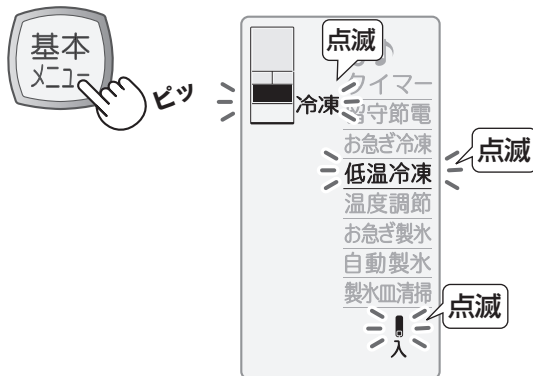

2 決定する(運転がスタート)

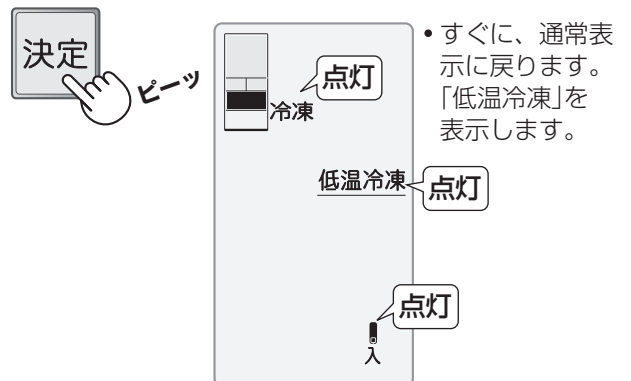

中止するとき

1 「低温冷凍」を選ぶ



2 決定する

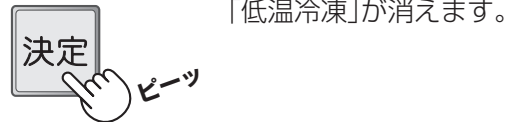

(上記の操作をしない場合でも、90日たつと自動的に解除します)

お知らせ

- お急ぎ冷凍/製氷運転中、留守節電運転中も低温冷凍運転を続けます。
- 運転中は、約10%消費電力量が多くなります。
- 到達温度は約 -23°C です。(周囲温度 30°C ・食品なし・ドア開閉なしのとき。ドア開閉頻度などのご使用状態や据え付け状態などによって変動します)

ご注意

- 冷凍室にぬれた手で触れない。
- 食品はケースの高さ以内に入れる。
- 冷凍ケースに直接水を入れて氷を作らない。冷凍ケースが割れることがあります。
- 塩分を含む食品を直接置かない。ステンレストレーがさびることがあります。

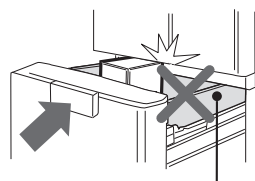

冷凍ケース(上)

次のものは入れない。

- 炭酸飲料→中身が吹き出し、冷凍室を汚すことがあります。
- 寒冷剤(たたくなど中身を混ぜることで冷却するもの)
→中身(尿素や硝酸など)がもれるとさびることがあります。

冷凍室の性能 (冷凍室の性能はJIS C 9607で規定しています)

	冷凍室	切替室(冷凍)
性能を表す記号	**** (フォースター)	** (ツースター)
冷凍室内の負荷(食品)温度	-18℃以下 (※)	-12℃以下
市販冷凍食品の保存期間の目安	約3ヵ月	約1ヵ月

※フォースター冷凍室では、定格内容積100L当たり4.5kg以上の食品を24時間以内に、-18℃以下に冷凍できます。

お急ぎ冷凍

- おいしさを逃さないようにすばやく凍らせます。ホームフリージングに利用ください。

準備

食品をステンレストレーの上に置く。

- 食品は小分けして入れましょう。

設定

1 「お急ぎ冷凍」を選ぶ

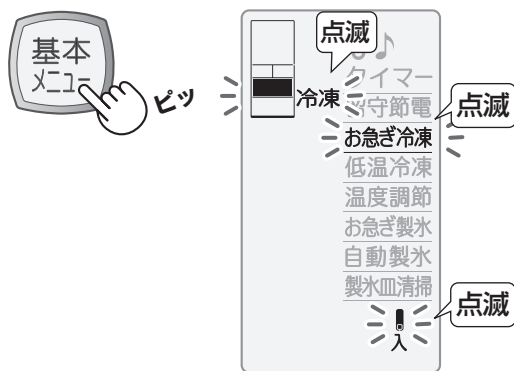

2 決定する(運転がスタート)

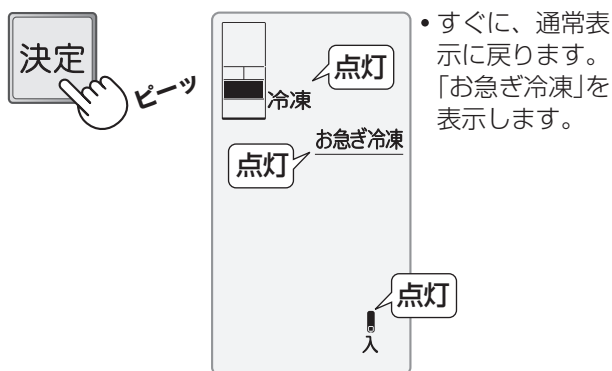

● すぐに、通常表示に戻ります。「お急ぎ冷凍」を表示します。

終了

約1～4時間後、自動終了します。(所要時間は周囲温度によって変わります)

- 終了すると「お急ぎ冷凍」が消えます。

中止するとき

1 「お急ぎ冷凍」を選ぶ



2 決定する

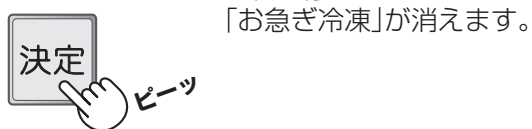

- 運転が停止します。「お急ぎ冷凍」が消えます。

お知らせとお願い

- お急ぎ製氷中は設定できません。
お急ぎ製氷を途中で中止させるか[14ページ](#)、自動終了するのを待ってから始めてください。
- 食品が大きなかたまりの場合は、1回のお急ぎ冷凍では冷凍できません。
- 除霜運転と重なった場合は除霜終了後に運転を始めるため、終了するまで4時間以上かかることがあります。
- 運転中はなるべくドアを開けない。

野菜室

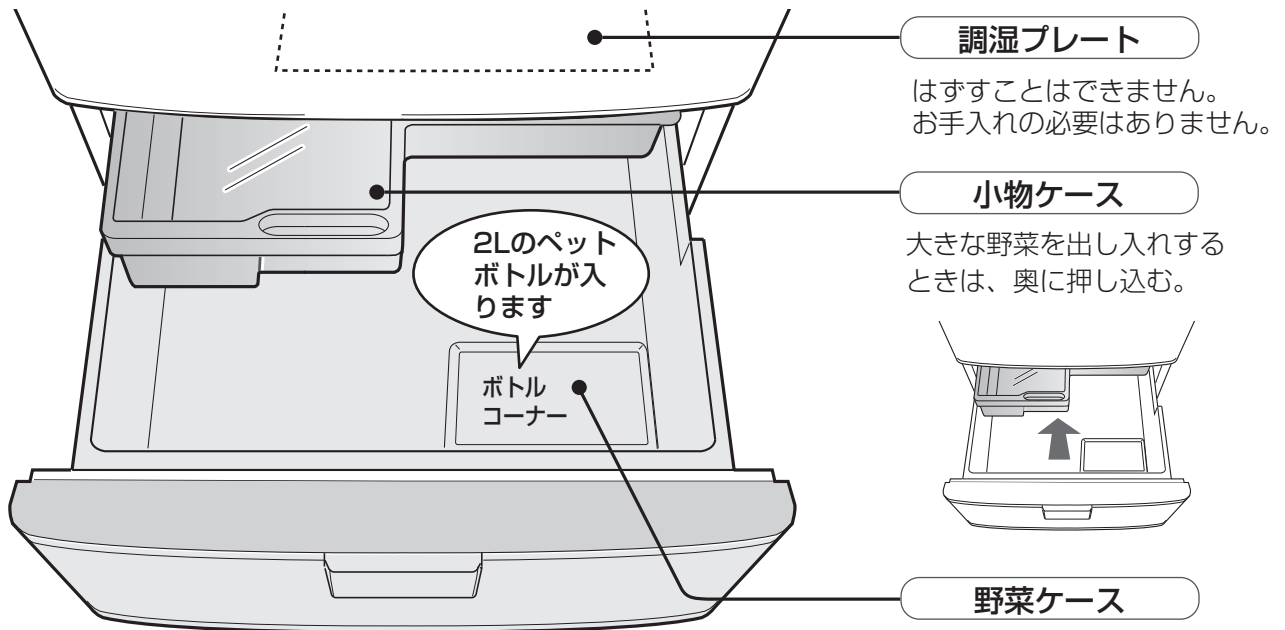

こんなときはラップをしてください。

- 乾燥しやすい野菜や型くずれしやすい野菜。
- 野菜が少ないとき。
(野菜ケース内が乾燥しやすくなります)
- より長持ちさせたいとき。
(ラップをするとより乾燥が防げます)

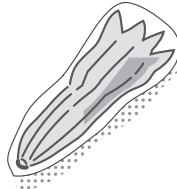

お知らせとお願い

- 各ケースや調湿プレートは、多量の葉野菜を入れたとき高湿になり、くもりや露が付くことがあります。ケースの底に露がたまると汚れの原因になりますので、乾いた布でふいてください。
- 食品は、ケースの高さ以内に入れてください。
- 小物ケースの底に当たらないように食品を入れてください。小物ケースが傾くと、冷蔵庫内を傷付けることがあります。
- ケース内に食品などを落とさないでください。ケースのひびや割れの原因になります。(冷蔵室・冷凍室も同様)

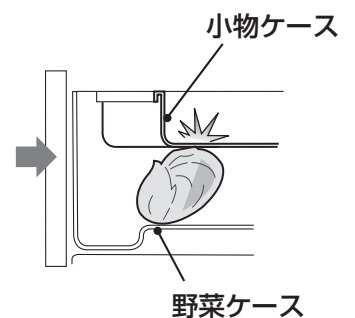

温度調節(冷凍室・冷蔵室)

- 最初は、「中央」に設定されています。
- とくに冷え具合を変えたいときのみ、調節します。(ふだんは調節する必要ありません)

設定

1 「温度調節」を選ぶ

「冷凍」が点滅
「冷蔵」が点滅

●冷凍室を調節するときは**2**へ。
●冷蔵室を調節するときは、もう一度基本メニューを押して**2**へ。

2 調節位置を選ぶ

もっと冷やしたいとき
冷えすぎるとき

●5段階の調節ができます。

3 決定する(運転がスタート)

●すぐに、通常表示に戻ります。

■ 微調節するとき(9段階調節)

1 「基本メニュー」で「温度調節」(冷凍または冷蔵)を選ぶ。

2 「決定」を3秒以上押す。

ピーツ…ピーピーピー

微調節モードになります。
(目盛りがいったん中央に戻ります)

3 「+」、「-」ボタンで調整位置を選ぶ。

もっと冷やしたいとき
冷えすぎるとき

4 決定する。(完了)

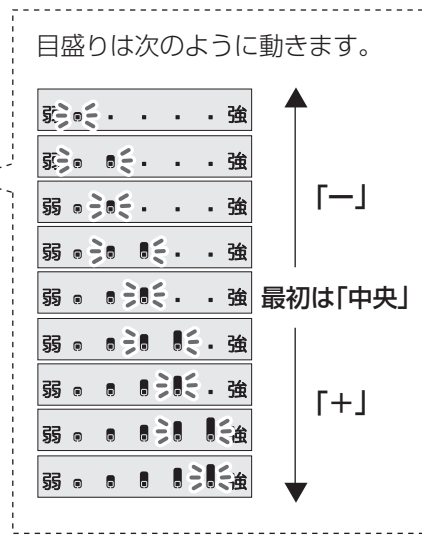

■ 微調節を解除するとき

「微調節するとき」と同じ。

■ 温度の目安 (表示の温度は周囲温度30℃で、食品を入れずにドアを閉じ、温度が安定したときの庫内のほぼ中央下寄りの温度。)

冷凍室温度調節	弱	中央	強
冷凍室(製氷室)	中央より 約3℃高め	約-18~-20℃	中央より 約3℃低め
冷蔵室温度調節	弱	中央	強
冷蔵室	中央より 約3~4℃高め	約3~5℃	中央より 約2~3℃低め

チルドケース・野菜室・切替室の温度調節はできません。

- チルドケース・野菜室…冷蔵室の温度調節に合わせて変動します。
- 切替室(「冷凍」のとき)…冷凍室の温度調節に合わせて変動します。
- 切替室(「チルド」「ソフト冷凍」および「保温」のとき)…冷凍室・冷蔵室の温度調節に連動しません。

タイマー

- キッチンタイマーとして使えます。
- 99分30秒まで設定できます。

設定

1 「タイマー」を選ぶ

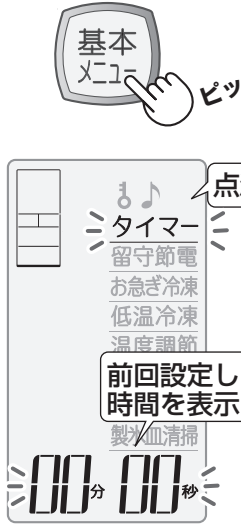

2 時間を設定する



- 30秒単位で設定。(押し続けると1分単位で早送り)
- 「-」で99分30秒から設定することもできます。

3 決定する (タイマーがスタート)

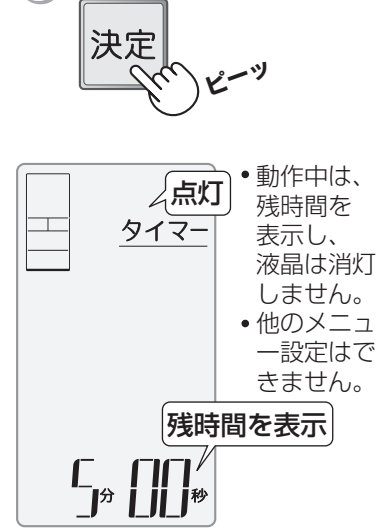

- 動作中は、残時間を表示し、液晶は消灯しません。
- 他のメニュー設定はできません。

終了

0秒になると、終了音が鳴り画面が点滅します。(約30秒間)

- 終了音は、いずれかのボタンを押すと止まります。
- 終了音が止まると通常表示に戻ります。

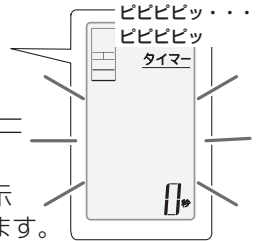

中止するとき

1 「タイマー」を選ぶ



2 決定する



- すぐに、通常表示に戻ります。「タイマー」が消えます。

留守節電

- 旅行や帰省、お出かけ、就寝時に利用ください。

設定

1 「留守節電」を選ぶ



2 決定する(運転がスタート)



- すぐに、通常表示に戻ります。
- 「留守節電」を表示します。

留守節電運転とは

- 圧縮機の運転時間をおさえ、除霜を効率的な周期でおこないます。約10%の消費電力量を節電できます。

お知らせ

- お急ぎ冷凍/製氷中に設定した場合は、お急ぎ冷凍/製氷終了後に節電を始めます。
- 冷蔵室、切替室、製氷室のドア開閉の合計が3回になると、自動的に留守節電を解除します。

解除するとき

1 「留守節電」を選ぶ



2 決定する



- 運転が停止します。「留守節電」が消えます。

冷蔵庫のお手入れ (月に1度を目安に)

- 1 電源プラグを抜く。
いったん抜いたら5分間は差し込まない。冷蔵庫に無理がかかります。
- 2 めるま湯か、うすめた中性洗剤(食器用洗剤)を準備する。
(うすめかたは、洗剤の注意書に従ってください)
- 3 柔らかい布でふく。本体に水をかけない。
中性洗剤を使ったら必ず水ぶきをし、洗剤をふきとる。
- 4 付属品は、はずして柔らかいスポンジで洗う。
「付属品」一覧表 [36ページ](#) 「付属品のはずしかた」 [24~25ページ](#)

汚れやすいところ

ドアパッキング

こまめにお手入れを。
汚れると早く傷みます。
冷蔵室の下側・野菜室は念入りに。
●破れたら交換してください。

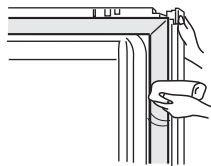

操作パネル

柔らかい布でからぶきする。



ローラー・ローラー受け

ローラーが乗る部分はていねいに。
汚れがひどくなるとキーキー音がすることがあります。

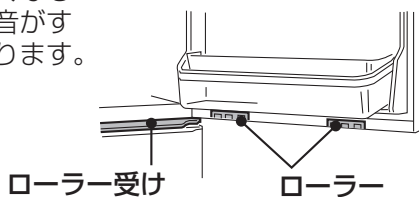

汁止め用へこみ

たまった汚れはよくふきとる。(部)

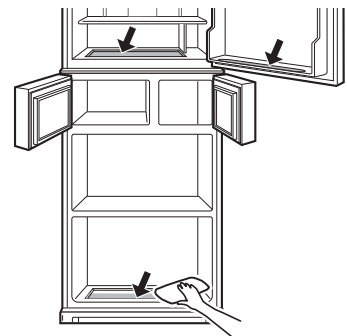

脚まわり・背面・床・壁面 (年に1度を目安に)

- 1 ベースカバーをはずし、左右の調節脚を回して床から浮かせ、冷蔵庫を移動させる。
 調節脚、移動用車輪(4輪)、ベースカバー
- 2 汚れをふく。ほこりは掃除機で吸い取る。
ベースカバー内側のほこりも取り除く。
電源プラグのほこりもふきとる。
 ベースカバー内側のほこりも取り除く。電源プラグのほこりもふきとる。
- 3 最後に、ベースカバーの突起(左右)を本体の穴(左右)に差し込み取り付ける。取り付けが悪いと異常音の原因になります。
 穴、突起

ご注意

次のものは使わない。塗装面を傷めたり、プラスチック部分の変形や、傷付き、割れの原因になります。

弱アルカリ性洗剤・アルカリ性洗剤・粉石けん・みがき粉・熱湯(プラスチック部品の耐熱温度：約60℃)
・たわし・ナイロンたわし・シンナー・ベンジン・アルコール
中性洗剤も原液で使ったりふきとりが不十分だと、プラスチック部分が割れることがあります。

化学ぞうきんはその注意書に従ってください。

食用油が付いたらふきとってください。
プラスチックが割れることがあります。

ステンレストレー、アルミトレイは

- 塩分などが付着してさびることがあります。
この場合早めに台所用洗剤(クリーム状クレンザーなど)で清掃を。
- ナイロンたわしを使わない。傷が付くことがあります。

付属品のはずしかたと取り付け

切替室ケース

はずしかた 持ち上げてはずす。

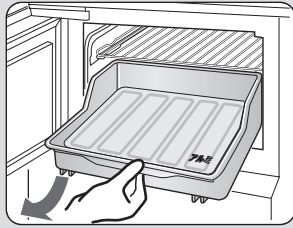

取り付けかた ケースをレールにそって奥まで押し込む。

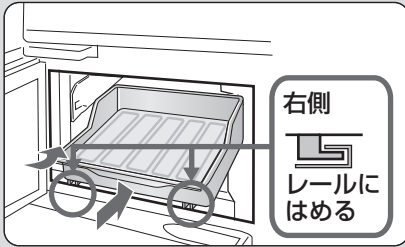

アルミトレイは、切替室ケースに入れてください。

ポケット類

はずしかた 底を持ち上げる。ポケットの取り付けは固くしてあります。底面を軽く突き上げながら、ゆっくりはずします。

取り付けかた 突起に差し込む。ポケットは確実に取り付けてください。取り付けが悪いとポケットが落下することがあります。

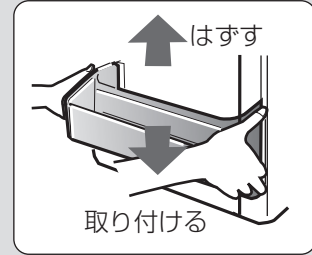

○ : はずせる部品

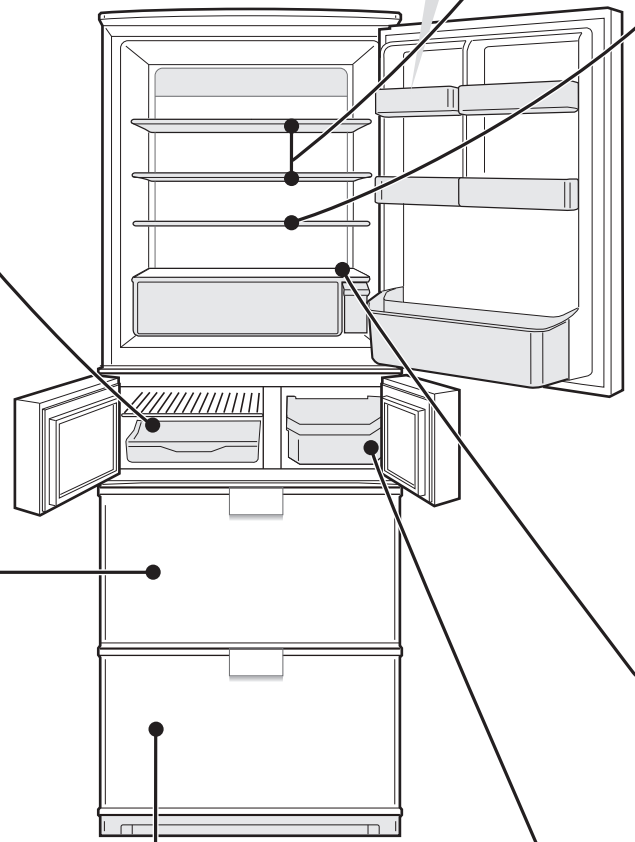

SJ-HL42P

冷凍ケース(上)・(下)

はずしかた ① ドアを少し持ち上げ、さらに引き出す。② 冷凍ケース(上)を持ち上げ取り出す。③ 冷凍ケース(下)を持ち上げ、取り出す。

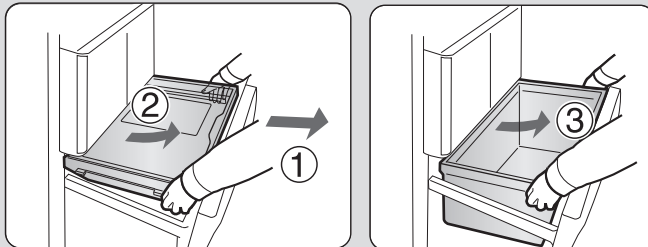

取り付けかた はずしかたの逆の手順で。冷凍ケース(下)は、穴のある方を手前に入れてください。

野菜ケース・小物ケース

はずしかた ① ドアをいっぱいまで引き出す。少し持ち上げ、さらに引き出し、床に付ける。② 小物ケースを取り出してから野菜ケースを取り出す。

取り付けかた はずしかたの逆の手順で。
① 野菜ケース・小物ケースを入れる。
② ドアを持ち上げながら押し込む。

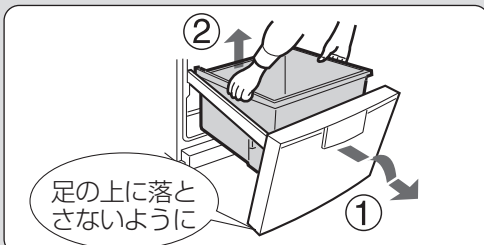

小物ケースの入れかた

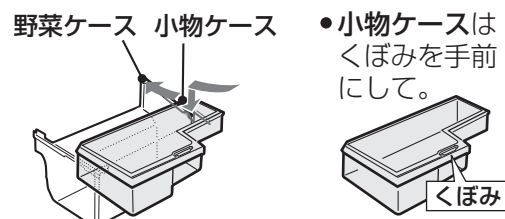

かた

棚

はずしかた

- ① 手前を持ち上げながら半分まで引き出し、
② 棚を斜め下方向に倒し、取り出す。

取り付けかた

- ① 棚の奥側をレールの上に置き、突起を手前のレールにはめて押し込む。

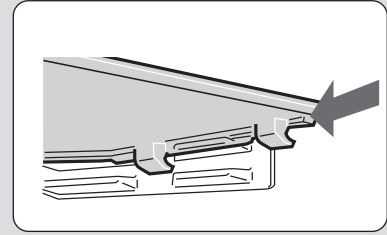
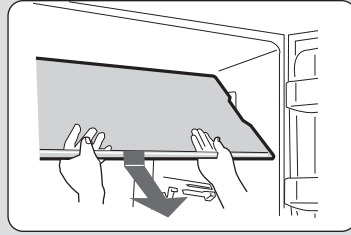
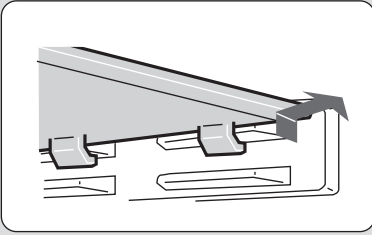

フリーセット棚

はずしかた

- ① 前部分を押し込み、
② 持ち上げてはずす。

- ③ 2枚の棚をはずす。

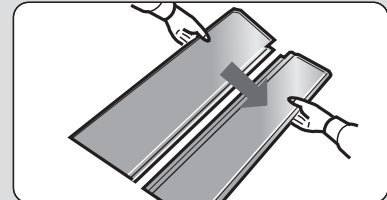
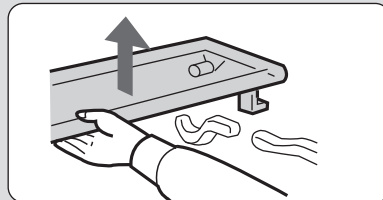
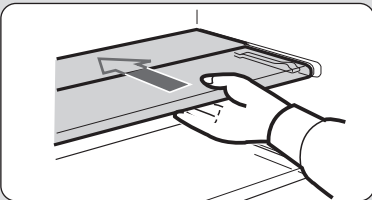

取り付けかた

- ① 前部分を後部分にはめ込み、
② 左右の突起を図のようにはめ、

- ③ 前部分を引く。

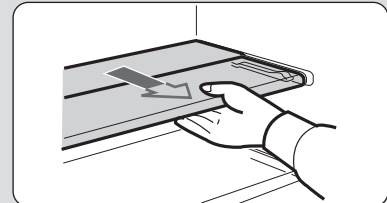
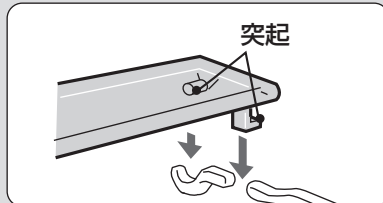
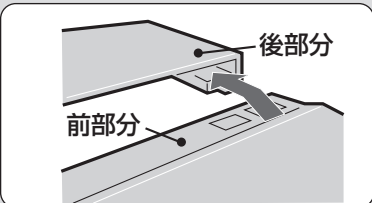

チルドケースの上の棚

はずせません。
チルドケースをはずし、
棚の両面をふく。

冷凍室ドア・野菜室ドアがはずれたら

右図の位置にレールの先を
かけ、ドアを持ち上げながら
押し込む。

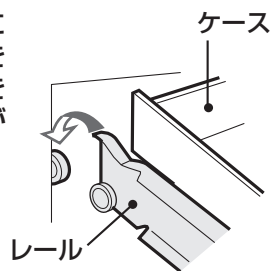

貯氷ケース

はずしかた

- 持ち上げてはずす。

取り付けかた

- 手前を少し持ち上げ、
ケースの突起をレールにのせ押し込む。

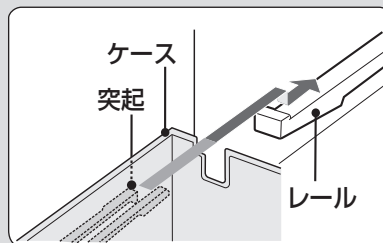
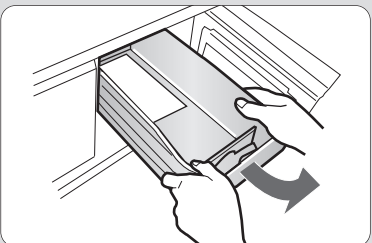

お知らせとお願い

- 食品を入れたまま付属品をはずさない。
付属品が重くなり、付属品や食品を落として、けがをすることがあります。
- 長時間冷蔵室ドアを開けたままにしない。
庫内灯カバーが熱くなります。
- プラスチック部品は、落としたり強い衝撃を与えたりしない。
ひびや割れの原因になります。
- ドアが十分(90度以上)に開かない場合は、棚類がはずせないことがあります。
- ケース類には、滑りを良くするため、潤滑剤(シリコングリス)を塗布しています。
食品衛生法に適合していますので、ふきとらずにご使用ください。

お手入れ

付属品のはずしかたと取り付けかた

自動製氷のお手入れ (週に1度を目安に)

- **給水タンク**…一度ぬめりやカビが発生すると落としにくく、再発生しやすくなります。日頃からお手入れをこころがけてください。

1 給水タンク(浄水フィルターを除く)を水洗いする。 分解し、各部品を水または中性洗剤(食器用洗剤)を含ませたスポンジで洗う。

ご注意

漂白剤を使う場合はその注意書に従ってください。

分解のしかた

- 1 給水キャップをはずす。
- 2 レバーをはずして、ふたをはずす。
レバー ふた まっすぐ上方に
- 3 フィルターケースをはずす。
ツメ
① 両側を押してツメをはずす。
② 下方に抜く
- 4 フィルターおさえと浄水フィルターをはずす。
フィルターおさえ
① 横に倒してツメをはずす。
ツメ 4カ所
② 浄水フィルター上方に抜く。
- 5 ふたのパッキンをはずす。
ここから
パッキンの溝は汚れやすいので、ていねいに洗う。

組み立てかた

- 1 ふたにパッキンを取り付ける。
- 2 フィルターケースに浄水フィルター、フィルターおさえを取り付ける。
フィルターおさえ片側のツメをはめてその後強く押し込む。
浄水フィルター
- 3 フィルターケースを取り付ける。
穴 ツメ
フィルターケース
- 4 ふたを取り付ける。
① ツメ
② 穴
- 5 給水キャップを閉める。

2 浄水フィルターを水洗いする。

洗剤・漂白剤を使わず、水洗いする。
(スポンジを使うときは柔らかいものを)

洗剤類を使うと、洗剤がフィルター内にたまったり、活性炭の効果がなくなったりします。

ご注意

- 折り曲げたり、棒などでつつかない。
- もみ洗いしない。

浄水フィルターの交換時期

- 通常3~4年で交換してください。
浄水フィルターにカビが発生したとき、破れたとき、臭いが気になるときも交換してください。(別売品 [32ページ](#))
- 浄水フィルターがなくても、製氷能力は変わりません。

- **製氷皿やパイプ**…ふだんはお手入れの必要はありません。

冷蔵庫をしばらく使ってなかったときなどは、「製氷皿清掃」をおこなってください。 [15ページ](#)

こんなときは

操作パネルの操作音を消す

ボタンを押すごとに鳴るピー音を消します。

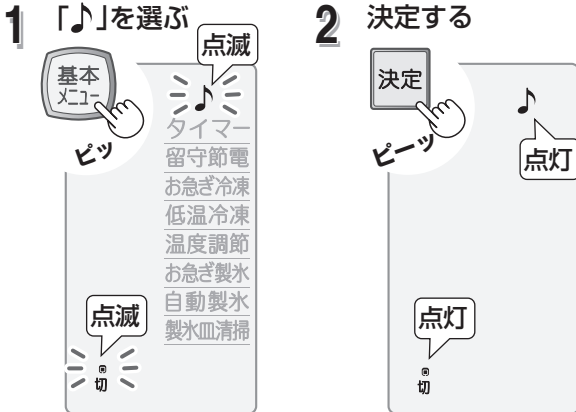

決定後すぐに通常表示に戻り、「♪」が消えます。

- 再び音を出すときも、同じ方法です。
- 操作音を消しても、ドア閉め忘れ防止ブザーや、保温・解凍・あら熱とり・タイマーの終了音は鳴ります。

操作パネルのボタンをロックする

お子様のいたずら防止などに利用ください。

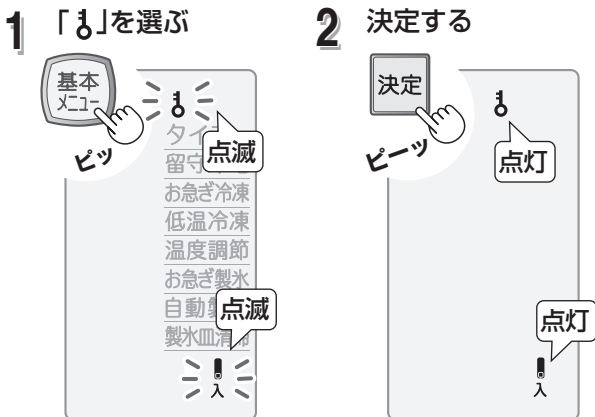

決定後すぐに通常表示に戻り、「🔒」を表示します。

- 解除するときも、同じ方法です。

液晶表示のドア開閉回数をリセットする／表示をやめる

ドア開閉回数をリセットする(途中で0に戻す)

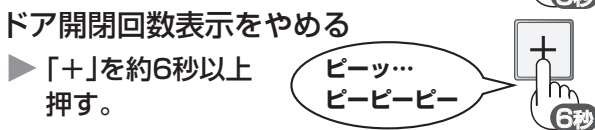
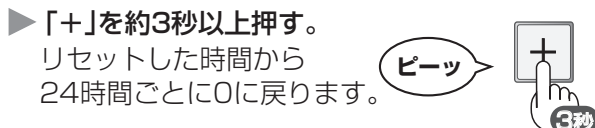

- 表示をやめると、ドアを開閉しても、液晶表示は点灯しません。
- 再び表示するときも同じ方法です。

庫内灯が切れたら

お買いあげの販売店に交換を依頼ください。

移動/運搬(引っ越し)

- 準備**
- 1 製氷皿を空にする。[15ページ]
 - 2 電源プラグを抜き、アース線ははずす。
 - 3 調節脚を上げる。

前後に動かすとき…移動用車輪を利用する。

無理な移動や横方向への移動は床を傷付けます。

運ぶとき…背面上と底面の移動用取っ手を利用する。

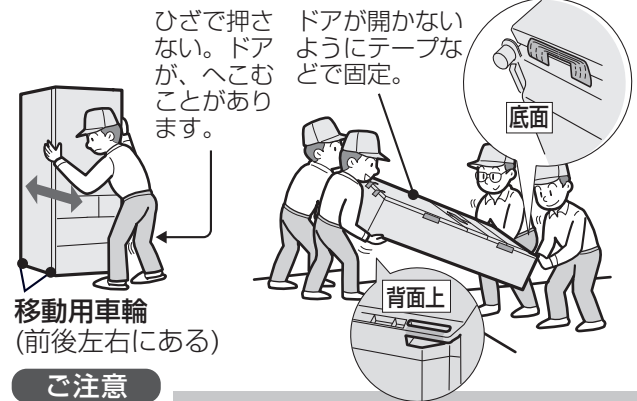

移動用車輪
(前後左右にある)

ご注意

- 周波数の切り換えは不要です。(50/60Hz共用)
- 国内専用です。
- 液晶パネルを角などでぶつけない。
- 運び出すときは、通路に保護シートなどを敷く。冷蔵庫内部の蒸発皿(外からは見えない)に水が残っている場合、床面にこぼれることがあります。
- 傷付きやすい床ではあらかじめ毛布などを敷く。
- 床におろすときは角を付けない。床を傷付けることがあります。
- ロープなどで冷蔵庫を吊り下げない。冷蔵庫が落下するおそれがあります。
- 横積みをしない。機械部(圧縮機など)の故障で冷えなくなることがあります。

長期間使わない

- 1 製氷皿を空にする。[15ページ]
 - 2 電源プラグを抜く。
 - 3 庫内を清掃し、2~3日ドアを開け乾燥させる。(においやカビを抑えるため)
- お願い** ● 冷蔵庫を屋外で保管しないでください。

停電

- 食品の追加保存、ドアの開閉をひかえてください。
- 保温・解凍・あら熱とりは停止し、再通電時、切替室は「チルド」設定になります。
- タイマー・お急ぎ冷凍・お急ぎ製氷・低温冷凍は停止し、ドア開閉回数は「0」に戻ります。

液晶表示に「デモ」の表示がある

店頭展示用の設定になっています。解除してください。

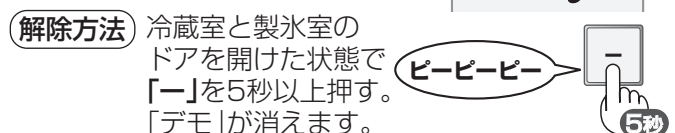

自動製氷のお手入れ／こんなときは
お手入れ

困ったとき・活用ガイド

故障かな？

修理を依頼される前に次のことをお調べください。
それでも具合の悪いときは、「保証とアフターサービス」を
ご覧のうえ [32ページ](#)、修理を依頼してください。

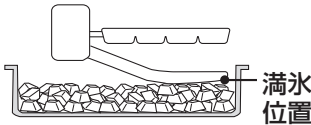
<p>冷えない 製氷しない</p>	<ul style="list-style-type: none"> ● 液晶表示に「デモ」と表示されていませんか。店頭展示用の設定になっています。(解除方法：27ページ) ● 給水タンクを奥まで確実にセットしていますか。 ● 貯氷ケースにシャベルや食品を入れていませんか。まちがえて満水と判断し、離氷しません。シャベルや食品は所定の位置に置いてください。 ● 液晶表示に「自動製氷」を表示していますか。表示していない場合は 15ページ (再び製氷するとき) ● 氷は構造上貯氷ケースいっぱいになりません。  <p>上記確認をしても</p> <ul style="list-style-type: none"> ● 冷えないとき→電源プラグを抜き、5分後に差し込んで様子を見てください。 ● 製氷しないとき→製氷皿清掃をし 15ページ、様子を見てください。
------------------------------	--

<p>よく冷えない</p>	<ul style="list-style-type: none"> ● 温度調節が「弱」側になっていませんか。「中央」～「強」にしてください。冷凍室を「弱」にすると、冷蔵室の温度も高めになることがあります。その場合は冷蔵室を「強」側にしてください。 21ページ ● 周囲温度が高くなっていませんか。熱源から離し、直射日光の当たらない、風通しのよい場所へ据え付けてください。 ● 冷蔵庫の周囲にすき間がありますか。すき間は放熱のため必要です。 6ページ ● 熱い食品を入れていませんか。 ● 食品を詰めすぎたり、冷気の吹出口や吸込口をふさいでいませんか。 17ページ ● ドアをひんぱんに開けていませんか。 ● ドアに食品の袋などがはさまって半ドアになっていませんか。
----------------------	---

<p>食品や飲料の凍るのが遅い</p>	<ul style="list-style-type: none"> ● 切替室(冷凍)で凍らせていませんか。切替室(冷凍)は、食品や飲料を凍らせるには適しません。 19、34ページ ● 一度に多量の食品を凍らせていませんか。冷凍室でも多量の食品はすぐに凍らせることはできません。
----------------------------	--

<p>製氷が遅い</p>	<ul style="list-style-type: none"> ● 給水タンクに水を補給した直後ではないですか。すぐには給水動作しないため、氷ができるまで約3時間かかることがあります。 ● 自動製氷を再開させた直後ではないですか。製氷停止中は、節電のためパイプの凍結防止ヒーターを切っていることがあります。そのため、直後は凍結のため給水できません。氷ができるまで、約3時間かかります。
---------------------	---

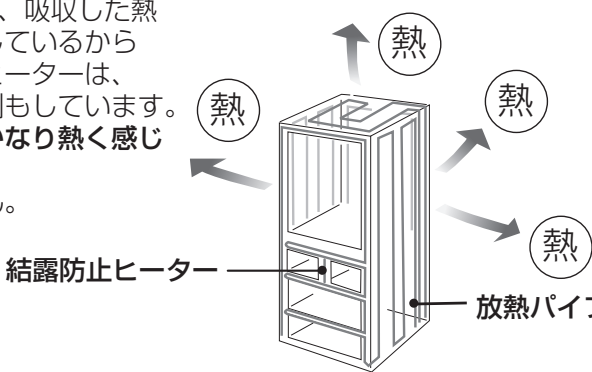

夏場(4月～9月)のこんな症状は、異常ではありません

<p>冷蔵庫の前面・側面・背面・天面が熱い</p>	<ul style="list-style-type: none"> ● 庫内で食品を冷却(熱を吸収)し、吸収した熱を放熱パイプから庫外へ逃がしているからです。放熱パイプや結露防止ヒーターは、冷蔵庫外側の露付きを防ぐ役割もしています。とくに夏場は、手で触れるとかなり熱く感じますが、異常ではありません。食品の保存には影響ありません。 
----------------------------------	--

気になる音がする

次のような音は異常ではありません。

● 「バキッ」「ボコッ」、プラスチックのきしみ音

ドアを開けたときに庫内に熱風が入りこみ、部品がきしむ音。(ドアを開けなくても冷却中の温度変化により、同様の音がすることがあります。静かな場所では大きく聞こえることがあります)

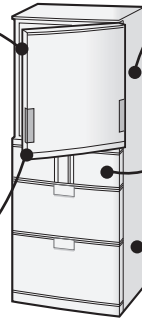

● 「ボコボコ」「ジュッ」「ピチピチ」「カチカチ」「ブーブー」など冷媒が流れる音。

● うなるような機械音(20~30秒)

自動製氷機が離氷や給水をする音。

● 運転音(圧縮機の音)が大きい

インバーターで強力に冷やすため、次のようなときに大きくなります。

- 夏場
- 食品の出し入れが多いとき
- お急ぎ冷凍/製氷中
- 除霜運転(1日1回程度)終了直後

● 「ヒューン」「ウィーン」

ドア開閉時に冷気を逃がさないように、冷気の吹出口を閉めたり、ファンを止めたりする動作音。

● 「ピピッ」または「ピピピッ…」(アラーム音)

ドア閉め忘れ防止ブザーです。ドアを閉めてください。

すべてのドアを閉めても鳴り止まないときは故障です。修理を依頼ください。

アラーム音を一時的に消す方法

「-」を押しながら「+」を3秒以上押す。(約2日たつと再び鳴り始めます)

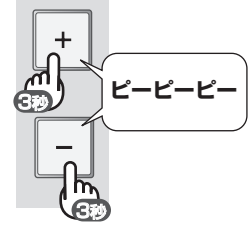

- 冷蔵庫が壁に当たっていませんか。
- 据え付けが悪くがたついていませんか。
- 床がしっかりしていない所に据え付けていませんか。
- 周囲に物が落ちていませんか。
- ベースカバーがはずれていませんか。 [23ページ](#)

ドア閉め忘れ防止ブザーが鳴らない

- 冷凍室・野菜室には、この機能はありません。

設置後、冷えが遅い

- 設置後、庫内が冷えるまで、約10時間程度かかることもあります。なるべくドアを開けずにお待ちください。

庫内や冷蔵庫の外側に露が付く

- 夏場は周囲の湿度が高いので、付きやすくなります。



冷蔵庫の冷えが悪い

- とくに暑いときは冷却力が低下することがあります。

製氷が遅い

- 製氷室の温度が上昇すると製氷しないことがあります。ドアをひんぱんに開けたり、長時間開けたままにしないようにしましょう。

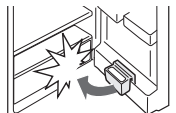
…故障かな？ (つづき)

氷が溶けている 丸くなっている つながっている 突起ができる	<ul style="list-style-type: none"> ● いずれかのドアをひんばんに開けたり、長時間開けたままにしませんか。 ● 長期間貯氷していませんか。昇華により氷が丸くなることがあります。 ● 均一な氷を作るために、製氷皿には水路を設けています。この水路がつながったり、氷の突起として残ったりします。 ● 氷がつながっている場合は、付属のシャベルで離してください。 		
氷がにおう	<ul style="list-style-type: none"> ● 浄水フィルターを取り付けていますか。 ● 浄水フィルターの交換時期ではありませんか。 26ページ ● 給水タンクの水が古かったり、においがありませんか。給水タンクの水は衛生上1週間ごとに交換してください。 ● 給水タンクにお手入れ時の洗剤や漂白剤が残っていませんか。(浄水フィルターに洗剤類を使ったら交換してください) ● 長期間貯氷したままではないですか。食品のにおいが氷に移ることがあります。 		
氷に白いにごり・浮遊物がある	<ul style="list-style-type: none"> ● ミネラルウォーターを使っていませんか。ミネラル分の多い水で製氷すると、白色の浮遊物ができることがあります。水道水でもミネラル分が多い場合は同じです。 ● 自動製氷機で透明氷はできません。透明度合いは手動式の製氷皿と同じ程度です。 		
「製氷皿清掃」をしても水や氷が落ちない	<ul style="list-style-type: none"> ● 貯氷ケースが満水ではないですか。 ● 給水タンクに水が入ってますか。 ● 自動製氷を再開させた直後ではないですか。製氷停止中は節電のためパイプの凍結防止ヒータを切っていることがあります。そのため、直後は凍結のため氷が落ちないことがあります。約30分後にもう一度操作してください。 		
製氷皿が傾いている	<ul style="list-style-type: none"> ● 製氷皿清掃を1回してください。 15ページ 		
庫内に露や霜が付く	<ul style="list-style-type: none"> ● 水気が多い食品をラップせずに入れていませんか。 ● ドアをひんばんに開けていませんか。 ● ドアに食品の袋などがはさまっていませんか。 ● ドアパッキングが傷んでいませんか。ドアパッキングの交換は販売店にご相談ください。 		
冷凍室ドアに霜が付く	<ul style="list-style-type: none"> ● 冷凍室の奥に食品が落ちていて、ドアが閉まらなくなっていますか。ドアをはずし食品を取り除きます。 		
野菜ケースに露が付く	<ul style="list-style-type: none"> ● 野菜室内を高湿度に保っているためです。 		
ド ア	左右開きドア		
	片方のドアが開かない	<ul style="list-style-type: none"> ● ドアがきちり閉まっていますか。閉まっていないと逆方向からは開きません。はみ出した食品、市販のポケットや整理ケースが棚にあたっていませんかご確認ください。 	
	左右で開ける重さが違う	<ul style="list-style-type: none"> ● 調節脚で調整してください。 6ページ 	
	キーキー音がる	<ul style="list-style-type: none"> ● ローラー受けが汚れていませんか。 23ページ ローラーが乗る部分はこまめにお手入れしてください。 	
	ドアの閉まりが悪く感じる	<ul style="list-style-type: none"> ● 左右の調節脚を出し、冷蔵庫を背面側に少し傾けてください。 6ページ ● はみ出した食品、市販のポケットや整理ケースが棚に当たっていませんか。 	
	ドアを閉めると他のドアが開く	<ul style="list-style-type: none"> ● 閉めたときの風圧で一瞬開くことがあります。 	
	引き出し式ドアが傾いている	<ul style="list-style-type: none"> ● 冷蔵庫が床になじむまで日数がかかります。約1週間後に様子を見てください。 	
ボタンが動作しない	<ul style="list-style-type: none"> ● ボタンをロックしていませんか。 27ページ 		
お急ぎ冷凍・お急ぎ製氷ができない	<ul style="list-style-type: none"> ● 同時にふたつのお急ぎ運転はできません。 ● 液晶表示に「自動製氷」を表示していますか。表示していない場合は 15ページ (再び製氷するとき) 		

露は乾いた布、霜は湿った布でふきとってください。

<p>保温できない (設定しようとする とピピッと鳴って受け付 けない)</p>	<p>▶ ● 他室の温度上昇を防ぐため、保温待機モードに入っています。表示の時間が経過したら、設定を受け付けます。 10ページ</p>	
<p>液晶表示が消えている</p>	<p>▶ ● いずれかのボタンを押すと点灯します。</p>	
<p>「チルド」がゆっくり 点滅している</p>	<p>▶ ● 保温をしていませんか？ 庫内がチルド温度帯まで冷えると、点滅が点灯に変わります。</p>	
<p>冷蔵室や野菜室の食品 が凍る</p>	<p>▶ ● 水気の多い食品を吹出口近くに置いていませんか。 最上段棚の奥は、凍ることがあります。</p> <p>● 温度調節が「強」側になっていませんか。 冷凍室が「強」のときは、冷蔵室や野菜室も冷えすぎることがあります。 その場合は冷凍室を「中央」にしてください。 21ページ</p> <p>● 周囲温度が5℃以下になっていませんか。 周囲温度が低い場合は、温度調節を「弱」にしても食品が凍ることがあります。</p>	
<p>庫内のおいが気になる</p> <div data-bbox="111 985 422 1209" style="border: 1px solid black; padding: 5px;"> <p>ナノ低温脱臭触媒は、すべてのにおいを取り除くことはできません。また野菜室は直接冷気が出入りしないので、脱臭されません。</p> </div>	<p>▶ ● においの強い食品をラップしないで入れていますか。 保温時、またはにおいの強い食品のあら熱とり時もラップすることをおすすめします。</p> <p>● においの強い食品を長期間保存していませんか。</p> <p>● 長期間冷蔵庫の電源を切っていませんか。</p> <div style="border: 1px dashed black; padding: 5px; margin-top: 10px;"> <p>食品はラップ・容器で密封する。乾燥やにおい移りを防ぎます。</p> <ul style="list-style-type: none"> ● においが移りやすい食品→牛乳・豆腐など ● においを移しやすい食品→らっきょう、たくあん、ぎょうざなど </div>	
<p>床がぬれている</p>	<p>▶ ● 冷蔵庫を傾けたり、移動させたりしていませんか。 冷蔵庫内部の蒸発皿(外からは見えません)に水がたまっている場合は、こぼれることがあります。</p> <p>● ドアパッキングが傷んでいませんか。 傷んでいると冷蔵庫内の霜が増えるため、蒸発皿から水があふれることがあります。ドアパッキングの交換は販売店にご相談ください。</p>	
<p>野菜がすぐに乾燥する</p>	<p>▶ ● 乾燥しやすい野菜にはラップをしてください。</p>	
<p>液晶画面が次の表示をした</p> <div data-bbox="207 1579 391 1680" style="border: 1px solid black; padding: 5px; display: inline-block;"> <p>EE-09</p> </div>	<p>▶ ● 放熱用ファンモータ(外からは見えません)の故障です。修理を依頼ください。</p> <ul style="list-style-type: none"> ・冷却運転は続けますが、冷えが悪くなる場合があります。 ・表示中も操作パネルの操作はできますが、通常表示に戻ると故障表示が続けます。 	

次のものは生産上の不良ではありません。ご安心してお使いください。

●プラスチック部品の、割れや傷のようなスジ。



● 部品成型時に注入された樹脂材料の合流箇所や、金型の接合部です。割れに至ることはありません。

●ドア内側の小さな穴。

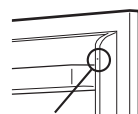

小さな穴(すべてのドアに数カ所ずつ)

● ドアの断熱材発泡工程において内部の空気を抜くために設けられた穴です。

●プラスチック部のくぼみ。

● 部品成形時に注入された樹脂材料が冷えた時の収縮によりできるくぼみです。部品の強度に問題はありません。

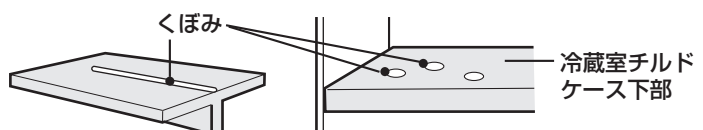

保証とアフターサービス

修理を依頼される時は **出張修理**

- 1 「故障かな?」(28~31ページ)を調べてください。
- 2 それでも異常があるときは使用をやめて、必ず電源プラグを抜いてください。
- 3 お買いあげの販売店に次のことをお知らせください。
 - 品名: 冷凍冷蔵庫 ●形名: (保証書に記載の形名)
 - お買いあげ日(年月日) ●故障の状態(具体的に)
 - ご住所(付近の目印も合わせてお知らせください)
 - お名前 ●電話番号 ●ご訪問希望日

保証書(別添)

- 保証書は「お買いあげ日・販売店名」などの記入をお確かめのうえ、販売店から受け取ってください。保証書は、内容をよくお読みの後、大切に保存してください。
- 保証期間…お買いあげの日から1年間です。ただし、次の部品のみ5年間です。

- 放熱器(凝縮器) ●圧縮機 ●毛细管 ●冷却器
- 配管 ●冷気循環用ファンモータおよびファン
- 放熱用ファンモータおよびファン

保証期間中でも有料になることがありますので、保証書をよくお読みください。

(温泉地区の硫化ガスによるガス害など)

なお、**食品の補償など製品の修理以外の保証はいたしかねます。**

- 本品は家庭用冷蔵庫です。次のような場合の製品の故障、入れた物品の補償はいたしかねます。
 - 食品以外のものを入れた場合
 - 業務用に使用した場合

補修用性能部品の保有期間

- 当社は、冷凍冷蔵庫の補修用性能部品を製品の製造打切後、9年保有しています。
- 補修用性能部品とは、その製品の機能を維持するために必要な部品です。

保証期間中

- 修理に際しましては保証書をご提示ください。保証書の規定に従って販売店が修理させていただきます。

愛情点検



長期で使用的場合は冷蔵庫の点検を! こんな症状はありませんか?

- 電源コードやプラグが異常に熱くなる。
- 電源コードに深いキズや変形がある。
- さわるとビリビリ電気を感じる。
- コゲ臭いにおいがしたり、運転中に異常な音や振動がする。
- その他の異常や故障がある。

故障や事故の防止のため、使用を中止し電源プラグをコンセントから抜き、必ず販売店にご依頼ください。なお、点検・修理に要する費用は販売店に、ご相談ください。

- 左記症状がなくても、お買いあげ後5年程度たちましたら、安全のためや能力低下を防ぐため、点検をおすすめします。点検費用については販売店にご相談ください。

保証期間が過ぎているときは

修理すれば使用できる場合には、ご希望により有料で修理させていただきます。

修理料金のしくみ

修理料金は、技術料・部品代・出張料などで構成されています。

技術料	故障した製品を正常に修復するための料金です。
部品代	修理に使用した部品代金です。
出張料	製品のある場所へ技術者を派遣する場合の料金です。

廃棄時にご注意

2001年4月施行の家電リサイクル法では、お客様がご使用済みの電気冷蔵庫を廃棄される場合は、収集・運搬料金と再商品化等料金をお支払いいただき、対象品を販売店や市町村へ適正に引き渡すことが求められています。

便利メモ

お客様へ…
お買いあげ日・販売店名を記入されると便利です。

お買いあげ日	販売店名
年 月 日	電話() —

別売品

	型番	希望小売価格(2008年4月現在)	参照ページ
転倒防止用ベルト(2本セット)	019SF47	1,050円 (税抜価格 1,000円)	6ページ
アース線(長さ 約2.9m)	210 536 0132	420円 (税抜価格 400円)	7ページ
冷蔵庫用温度計	201 377 0002	903円 (税抜価格 860円)	17ページ
浄水フィルター	201 337 0078	840円 (税抜価格 800円)	26ページ

お求めはお買いあげの販売店へ

型番・希望小売価格は変わることがあります。お買いあげの販売店でお確かめください。

お客様ご相談窓口のご案内

修理・使いかた・お手入れ・お買い物などのご相談・ご依頼、および万一、製品による事故が発生した場合は、**お買いあげの販売店、または下記窓口にお問い合わせください。**
 電話番号をお確かめのうえ、お間違いのないようにおかけください。
 FAX送信される場合は、製品の形名やお問い合わせ内容のご記入をお願いいたします。



「よくあるご質問」「メールでのお問い合わせ」
 などはホームページをご活用ください。



シャープサポートページ
<http://www.sharp.co.jp/support/>



使用方法・お買い物相談 など

【お客様相談センター】



0120 - 078 - 178

携帯電話・PHSからもご利用いただけます。

受付時間

●月曜～土曜：9:00～18:00
 ●日曜・祝日：9:00～17:00
 (年末年始を除く)

■IP電話などからフリーダイヤルサービスをご利用いただけない場合は…

電話	ファックス
06 - 6792 - 1582	06 - 6792 - 5993
〒581-8585 大阪府八尾市北亀井町3-1-72	



修理のご相談 など

【修理相談センター】(沖縄地区を除く)



0570 - 02 - 4649

全国どこからでも一律料金でご利用いただけます。
 携帯電話からもご利用いただけます。

受付時間

●月曜～土曜：9:00～20:00
 ●日曜・祝日：9:00～18:00
 (年末年始を除く)

※「持込修理」「部品購入」をご希望の方は、下記の〈補足〉をご覧ください。

■〈PHS・IP電話やファクシミリをご利用〉または〈沖縄地区の方〉は…

	PHS/IP電話	ファックス
東日本地区	043 - 299 - 3863	043 - 299 - 3865
西日本地区	06 - 6792 - 5511	06 - 6792 - 3221
沖縄地区	「那覇サービスセンター」098 - 861 - 0866 (月～金 9:00～17:30)	



補足

持込修理および部品購入のご相談は、下記地区別窓口でも承っております。

地区別窓口

■受付時間 *月曜～土曜：9:00～17:30 (祝日など弊社休日を除く)
 (但し、沖縄地区)は……*月曜～金曜：9:00～17:30 (祝日など弊社休日を除く)

北陸地区

●金沢 サービスセンター：076 - 249 - 2434
 〒921-8801 石川郡野々市町御経塚4-103

近畿地区

●京都 サービスセンター：075 - 672 - 2378
 〒601-8102 京都市南区上鳥羽菅田町48
 ●大阪 テクニカルセンター：06 - 6794 - 5611
 〒547-8510 大阪市平野区加美南3-7-19
 ●阪神 サービスセンター：06 - 6422 - 0455
 〒661-0981 尼崎市猪名寺3-2-10

中国地区

●広島 サービスセンター：082 - 874 - 8149
 〒731-0113 広島市安佐南区西原2-13-4

四国地区

●高松 サービスセンター：087 - 823 - 4901
 〒760-0065 高松市朝日町6-2-8

九州地区

●福岡 サービスセンター：092 - 572 - 4652
 〒812-0881 福岡市博多区井相田2-12-1

沖縄地区

●那覇 サービスセンター：098 - 861 - 0866
 〒900-0002 那覇市曙2-10-1

北海道地区

●札幌 サービスセンター：011 - 641 - 4685
 〒063-0801 札幌市西区二十四軒1条7-3-17

東北地区

●仙台 サービスセンター：022 - 288 - 9142
 〒984-0002 仙台市若林区卸町東3-1-27

関東地区

●宇都宮 サービスセンター：028 - 637 - 1179
 〒320-0833 宇都宮市不動前4-2-41
 ●さいたま サービスセンター：048 - 666 - 7987
 〒331-0812 さいたま市北区宮原町2-107-2
 ●東東京 サービスセンター：03 - 5692 - 7765
 〒114-0013 東京都北区東田端2-13-17
 ●多摩 サービスセンター：042 - 586 - 6059
 〒191-0003 日野市日野台5-5-4
 ●千葉 サービスセンター：047 - 368 - 4766
 〒270-2231 松戸市総台6-6-1
 ●横浜 サービスセンター：045 - 753 - 4647
 〒235-0036 横浜市磯子区中原1-2-23

東海地区

●静岡 サービスセンター：054 - 344 - 5781
 〒424-0067 静岡市清水鳥坂1170-1
 ●名古屋 サービスセンター：052 - 332 - 2623
 〒454-8721 名古屋市中川区山王3-5-5

●所在地・電話番号・受付時間などについては、変更になることがあります。(2008.02)

保証とアフターサービス／お客様ご相談窓口のご案内

困ったとき・活用ガイド

食品保存ガイド

冷蔵庫内はときどき点検し、鮮度が落ちないうちに使いましょう。
(食品の保存期間は、食品の鮮度や冷蔵庫の使用状態により異なります)

設定	温度※	食品例
チルド	約 0℃ 約 -2℃	<ul style="list-style-type: none"> チルド食品のストックに。 下ごしらえ材料の一時保管場所として。
ソフト冷凍	約 -9℃	<ul style="list-style-type: none"> 微凍結状態で保存します。 しばらくおくと包丁が入る固さになりますので、あらかじめ小分けしておく手間がはぶけます。 <p>保存期間の目安 肉や魚 2~3 週間</p>
冷凍	約 -15℃ 約 -17℃	<ul style="list-style-type: none"> お茶や乾物の保存に。 市販の使いかけ冷凍食品の保管用として。 <p>アイスクリームは、冷凍室での保存をおすすめします。</p>

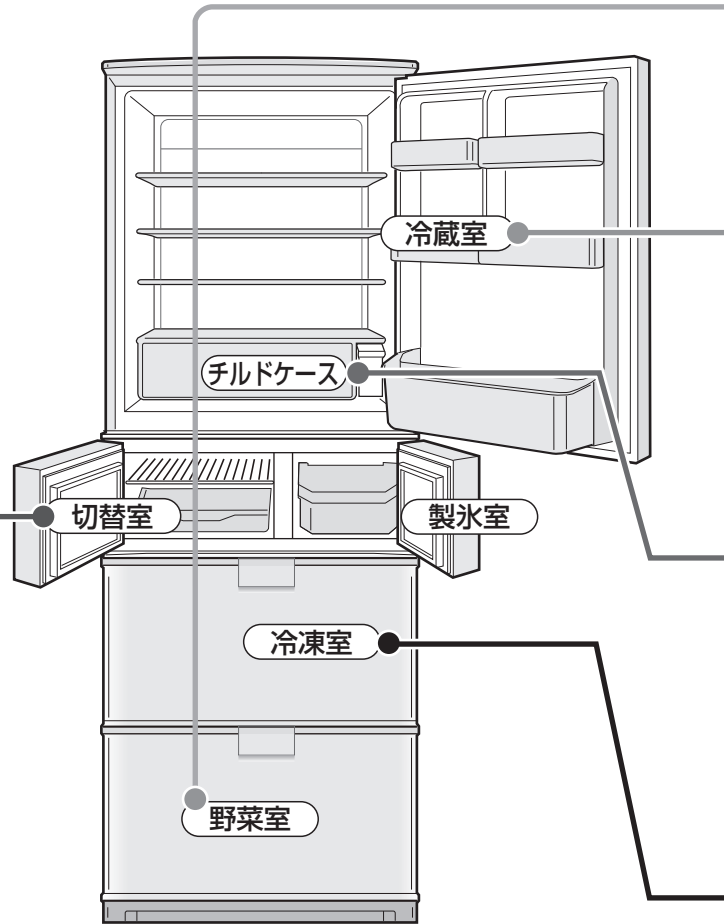

SJ-HL42P

野菜のがしこい保存のしかた

水気をとる



ケースに水がたまり、野菜が傷みやすくなります。

大根や人参の葉は切り落とす



水分や栄養分が葉に吸収されてしまいます。

ラップするとより長持ち



さらにひと工夫



丸ごとキャベツ ▶ 芯をくり抜き、水を含ませたペーパータオルをつめる。

しいたけ ▶ ひだを上にする。胞子が落ちると傷みやすくなります。

使いかけレモン ▶ 切り口に薄く砂糖をぬり、ラップで包む。

レタス ▶ 芯に小麦粉をつける。茎の部分の変色を防ぎます。



	温度※	食品例	保存期間の目安
野菜室	約 8℃)	● 野菜・果物。 ● ボトル類のストックに。 (2Lペットボトルも立てて入ります)	野菜 6日
	約 3℃	冷やさなくてよいもの いも・ごぼう・玉ねぎ・かぼちゃなど。(風通しのよい日陰に保存)	いちご 3日
冷蔵室	ドアポケット	● 調味料や飲み物など。 ● 卵は、たまごケースへ。 	卵 1カ月 (生食は 2週間)
	約 7℃ ~約 3℃		牛乳(開封後) 3日
	棚	● 下ごしらえの材料や作りおきの総菜類、デザートなど。 ● 上段は長期ストック場所として、未開封のびん・缶類などを。	調味料(開封後) 1カ月 豆腐(開封後) 3日
チルドケース	約 2℃) 約 0℃	こんな食品の保存に適しています。 ● 乳製品：ヨーグルトやチーズなど ● 発酵食品：納豆やみそなど ● 練製品：かまぼこやちくわなど ● 加工品：ハムやソーセージなど ● 生鮮食品：肉類や魚介類など 	ヨーグルト(開封後) 4日 練製品(開封後) 4日 ハム・ソーセージ(開封後) 2週間 肉や魚 2~4日
冷凍室	約 -18℃) 約 -20℃	● 冷凍食品やホームフリージング食品。 ● 乾物など。 冷凍に向かない食品 (変質する) マヨネーズ・かまぼこ・寒天菓子など。 たまご× 錦糸卵や泡立てた卵白なら○。 牛乳× ホワイトソースなら○。	ホームフリージング食品 2カ月 買った冷凍食品 3カ月 乾物・お茶など 2~3カ月

※周囲温度30℃、温度調節「中央」で、食品を入れずにドアを閉じ、温度が安定したときの目安の温度です。(ご使用時は、ドアの開閉などにより温度は変動します)

上手なホームフリージング術

お急ぎ冷凍 [19ページ](#)
サククリ解凍 [11ページ](#)

低温冷凍 [18ページ](#)

"お急ぎ
冷凍"で...

凍らせる

- 新鮮な材料を。
- 大きさ・厚みをそろえて。(右図)
- ラップやポリ袋で密封。

約150g~300g

2cmまで

発砲スチロール
トレーは、はずす

食品の細胞中のほとんどの水分が凍る-1℃~-5℃の間をすばやく通過させることが上手な冷凍のコツです。

"低温冷凍"で...

保存

- 日付けを入れて。
- 2カ月を目安に。



冷凍保存でも食品の品質は低下します。

切替室の

"サククリ解凍"で

解凍

とくに生ものは、完全に溶かすとドロップが多くなり、うまみや栄養分が逃げます。微凍結の状態
で切り分け、調理しましょう。

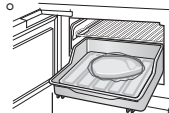

再冷凍は要注意!

完全に溶けてしまった食品は再び冷凍しないで。味が落ち、衛生面でもよくありません。

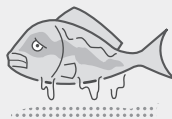



エコロジークラスでいきましょう。シャープ。

冷凍冷蔵庫

上手に使う、もっともっとエコロジークラス。

- ◎できるだけすき間をあけて据え付ける！
すき間が少ないと放熱の効率が悪くなり、余
分な電気を消費します。
- ◎ドアの開閉はできるだけすばやく！
開けている間は、庫内の温度が上がりつづ
け余分な電気を消費します。
- ◎よく冷ましてから！
(保温・あら熱とり時を除く)
熱いままでは庫内の温度が上がり、余分な電
気を消費します。
(また他の食品に悪影響をおよぼします)

- ◎詰め込みすぎない！
冷気の流れが悪くなるの
で、庫内を十分に冷やす
まで時間がかかり、余分
な電気を消費します。

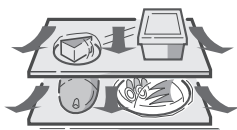

- ◎直射日光やガスコンロから遠ざけて！
冷蔵庫の周囲温度が高くなると、余分な電
気を消費します。
- ◎切替室を使わないときは
「チルド」に設定。「冷凍」や「ソフト冷凍」は、
余分な電気を消費します。

仕様

機種名	SJ-HL38P	SJ-HL42P
電源 定格電圧・定格周波数	100V・50/60Hz共用	
電動機の定格消費電力(W)	50/60Hz: 115	
電熱装置の定格消費電力(W)	290	
消費電力量	冷蔵室ドア内側の品質表示銘板に表示	
外形寸法(幅×奥行×高さ)(mm)*1	600×641×1695	600×641×1795
質量(重量)(kg)	73	77
定格内容積(L)	全内容積	375
	冷蔵室	169
	切替室	25
	野菜室	77 [51]
	冷凍室	104 [58] (内製氷室18)

■除霜運転について

冷蔵庫内の霜は定期的に解かされ、蒸発皿(外からは見えない)にたまり、圧縮機などの熱で蒸発します。

*1表の寸法は調節脚やハンドル部分を含んでいません。(家庭用品品質表示法による)

■定格内容積

定格内容積は、棚やケースなど(冷やす機能に影響がなく、工具を使わずにはずせる庫内部品)をはずした状態で算出したものです。
…日本工業規格(JIS C 9801)による
この定格内容積には、食品収納スペースと冷気循環スペースが含まれます。冷凍室・野菜室(引き出し式貯蔵室)には、[]内に食品収納スペースの目安を表示しています。

■付属品 太字の付属品は、抗菌樹脂を採用しています。

< 冷蔵室 >		< 冷凍室 >	< 野菜室 >
フリーセット棚.....(前/後)各1	たまごケース.....1	冷凍ケース(下).....1	小物ケース.....1
チルドケース.....1	ボトルポケット.....1	ステンレストレー.....1	野菜ケース.....1
	給水タンク.....1	冷凍ケース(上).....1	
< SJ-HL38P >	< SJ-HL42P >	< 切替室 >	< 製氷室 >
棚.....1	棚.....2	あみ棚.....1	貯氷ケース.....1
小物ポケット(小).....1	小物ポケット(小).....2	切替室ケース.....1	防音シート.....1
小物ポケット(大).....1	小物ポケット(大).....2	アルミトレ.....1	シャベル.....1
小物ポケット.....1			
			< その他・印刷物 >
			ベースカバー.....1
			取扱説明書*2.....1
			保証書.....1

*2 当商品は日本国内向けであり、日本語以外の取扱説明書はありません。
This model is designed exclusively for Japan, with manuals in Japanese only.

「よくあるご質問」「メールでのお問い合わせ」などはホームページをご活用ください。 ▶▶▶ シャープサポートページ <http://www.sharp.co.jp/support/>

使用方法・お買い物相談 など
【お客様相談センター】
0120 - 078 - 178
■IP電話などからフリーダイヤルサービスをご利用いただけない場合は、取扱説明書33ページをご覧ください。
受付時間 ●月曜～土曜：9:00～18:00 ●日曜・祝日：9:00～17:00 (年末年始を除く)

修理のご相談 など
【修理相談センター】(沖縄地区を除く)
0570 - 02 - 4649
■全国どこからでも一律料金でご利用いただけます。
■〈PHS・IP電話やファクシミリをご利用〉または〈沖縄地区の方〉は、取扱説明書33ページをご覧ください。
受付時間 ●月曜～土曜：9:00～20:00 ●日曜・祝日：9:00～18:00 (年末年始を除く)

シャープ株式会社

本社 〒545-8522 大阪市阿倍野区長池町22番22号
健康・環境システム事業本部 〒581-8585 大阪府八尾市北亀井町3丁目1番72号