

冷凍冷蔵庫 **家庭用**

取扱説明書

形名

エス ジェイ ジー ダブル シー

SJ-GW35C



プラズマクラスター 冷蔵庫

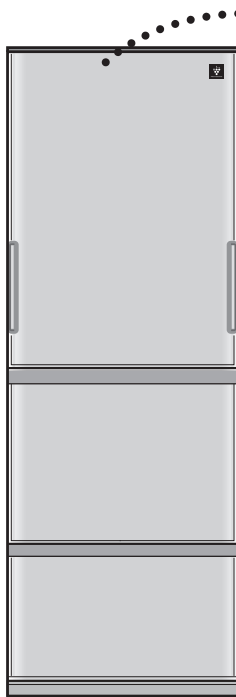

どっちもドア
左右どちらにも開閉
できます。 (6 ページ)



プラズマクラスターロゴおよび
プラズマクラスター、Plasmacluster は、
シャープ株式会社の登録商標です。

ご購入あげいただき、まことにありがとうございました。
この取扱説明書をよくお読みのうえ、正しくお使いください。

ご使用前に「安全上のご注意」を必ずお読みください。
お読みになった後は、いつでも見ることが出来る所に
必ず保存してください。

みんなで家電リサイクル、つくろう循環型社会

- 再資源化のため、おもなプラスチック部品には材料名を表示しています。
- この取扱説明書は再生紙、および植物油インキを使用しています。



製品登録の
お願い

オンラインでの各種サポートサービスをご利用いただくために、〈SHARP i CLUB〉で
ご愛用製品の登録をお願いいたします。(登録無料)

<http://iclub.sharp.co.jp/m/>

スマートフォンや
携帯電話はこちらから



生産管理用コード



もくじ

ページ

はじめに	安全上のご注意	2
	・設置時のご注意	3
	各部のなまえ	4
	・操作パネル	
	使いはじめの手順	6

各機能を使う	温度調節	7
	いろいろな機能	8
	・節電する(節電25)	
	・プラズマクラスター	
	・ナノ低温脱臭触媒	
	・おいそぎ冷凍	
	・新鮮冷凍	
	自動製氷	10
	・製氷のしくみ(浄水フィルター)	
	・通常製氷	11
・おいそぎ製氷		
・製氷停止・製氷再開		
・製氷皿清掃	12	

お手入れ	お手入れ	13
	庫内部品のお手入れ	14

必要なとき	故障かな?	16
	別売品	18
	引っ越すとき(移動・運搬)	19
	こんなときは	19
	・長期間使わない	
・停電		
・製氷皿を空にする		
仕様	19	
保証とアフターサービス	裏表紙	
・お客様ご相談窓口のご案内		

安全上のご注意

必ずお守りください

人への危害、財産への損害を防ぐため、お守

■誤った使いかたで生じる内容を次のように区分して説明しています。

警告 「死亡または重傷を負うおそれがある」内容。

注意 「軽傷を負う、または財産に損害を受けるおそれがある」内容。

■お守りいただく内容の種類を次の図記号で説明しています。

⊘ してはいけないこと。

⚠ しなければならないこと。

どっちもドア

警告

⊘ ●ドアの周辺(■部)に物をはさまない
物がはさまっている場合は必ず取り除く。
(ドアが落下し、けがの原因)

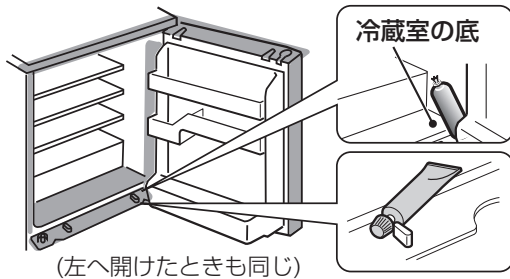

●開閉しにくいときは、無理に開閉しない
開けにくいときは、反対側から開けてみる。

注意

⊘ ●ドアは取っ手以外(■部)を持って開閉しない
ドアを開く反対側にも手をかけない。(指をはさむなどのけがの原因)

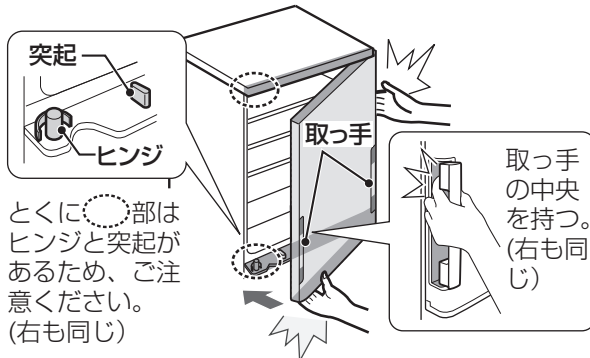

とくに○部はヒンジと突起があるため、ご注意ください。(右も同じ)

取っ手の中央を持つ。(右も同じ)



警告

火災や漏電、感電、大けがを防ぐ

ご使用時は



- ガラス製のドアに衝撃を加えない
(衝撃を加えると割れ、ケガの原因)
- 冷蔵庫の上に物をのせない (けがの原因。また容器の水がこぼれると、感電・火災の原因)
- 冷蔵庫にのらない、ぶら下らない
- 自動製氷機の機械部
(貯氷コーナー上方)に手を触れない
- 本体や庫内に水をかけない
- 引火しやすい物を入れない
- 可燃性スプレーを近くで使わない
- 脱臭器などの電気製品を入れない
- 冷却回路(側面・背面)を傷付けない
(冷媒が漏れると発火・爆発の原因)
冷却回路を傷付けたときは、火気を避け窓を開けて換気し、販売店にご相談ください。

- 学術試料・薬品を入れない (変質のおそれ)
温度管理の難しいものは保存できません。薬品によっては冷却回路腐食による冷媒漏れの原因となり、発火・爆発のおそれあり。

- 改造しない
修理技術者以外は、分解・修理しない
- 都市ガスなどが漏れたら窓を開け換気する
(コンセントに触れると引火・爆発の原因)

- 異常や故障時はプラグを抜き、使用を中止する (火災・感電・けがの防止)

電源や電源プラグ・コードは



- コードを持ってプラグを抜かない
- 冷蔵庫でプラグを壁などに押し付けない
- コードを束ねない・傷付けない
- ぬれた手でプラグを触らない
- 傷んだプラグやコード、コンセントは使わない
- 定格15A・交流100Vのコンセントを、単独で使う
- コードを下向きにし、プラグを根元まで確実に差し込む
- 定期的にプラグに付いたほこりを、乾いた布で拭き取る



- お手入れ時はプラグを抜く
- 長期間使用しないときは、プラグを抜く

プラグを抜く

廃棄時は



- 廃棄まで保管するとき、幼児閉じ込めのおそれがある場合は、ドアパッキンをはずす
- 廃棄時は販売店や市町村に引き渡す
(放置すると冷媒漏れによる発火・爆発の原因)

りいただくことを説明しています。

設置時は

- 屋外や軒下など、水がかかる所に設置しない
(絶縁が悪くなり、感電・火災の原因)
- 周囲にすき間をあける
(冷媒が漏れると滞留し、発火・爆発の原因)
- 水平で丈夫な所へ (不安定な場所は、ドアの開閉などで冷蔵庫が倒れる原因)
- 地震にそなえて転倒防止処置をする

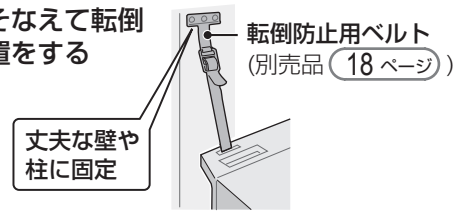

- 湿気の多い所・水気のある所で使うときは、アース・漏電しゃ断器を取り付ける

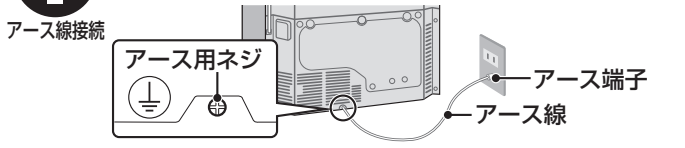

- アース線(銅線直径1.6mm)は、お買いあげの販売店などでお買い求めください。
- アース端子がないとき、漏電しゃ断器の取り付けは、お買いあげの販売店、または電気工事店にご依頼ください。
- ガス管(爆発の危険がある)や水道管には接続しないでください。

注意 けがを防ぎ、家財などをを守る

ご使用時は

- 食品を棚類の前にはみ出させない
- ドアポケットの底まで入らない食品(ボトル類など)は入れない(無理に入れない)
(食品が落下すると、けがの原因)
- ビン・缶を冷凍しない (中身凍結により破裂したり、周辺部品が破損すると、けがの原因)冷蔵室の冷気吹出口付近でも凍ることがあります。
- 冷凍室内の部品・食品・容器(とくに金属製)にぬれた手や体の一部で触れない
(触れると離れなくなり、凍傷・けがの原因)とくにお子様に注意。
- 異臭がしたり、変質した食品は食べない
(食中毒や病気の原因)
- 冷蔵庫の下に手や足を入れない
(発熱部で火傷、部品に触れてけがのおそれあり)とくにお子様に注意。
- ドアを強く開閉しない (引き出し式ドアのはずれや棚の食品の落下でけがの原因)
- 他の人が冷蔵庫に触れているときは、ドアを開閉しない
- 下の引き出し式ドアで足をはさまない
- 頭をぶつけない とくにお子様に注意。
- 傷付きやすい床では移動用車輪を使わない
(床が傷付く原因)あらかじめ毛布などを敷く。
- 引き出し式ドアの開閉は取っ手を持つ
- 運搬時は移動用取っ手を持って運ぶ

設置時のご注意 (上記とあわせてお守りください)

1 放熱スペースを開ける

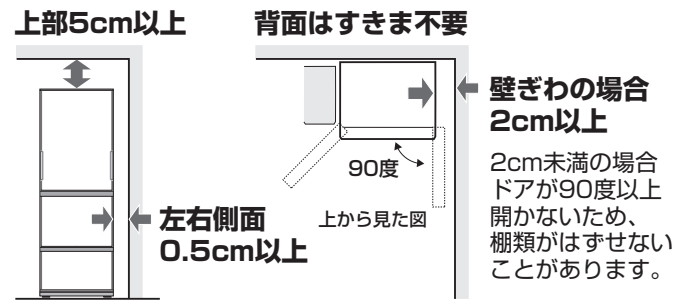

図は必要最小設置寸法です。(消費電力量測定時の寸法とは異なります)

2 冷蔵庫を固定する

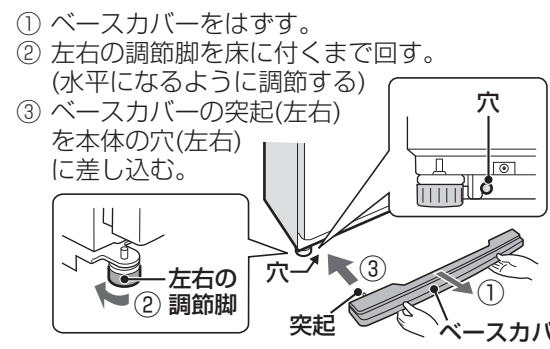

- ### ご注意
- 次の場所には設置しない。
ガスコンロの横など熱気のある所。直射日光の当たる所。(冷却力低下やプラスチック変色の原因)
テレビ・ラジオ・電話機・インターホンに近い所。(音声・映像の乱れの原因)
 - 放熱により、周囲の壁や床などが汚れ、変色、変形することがあります。
じゅうたん・たたみ・塩化ビニール製床材などには丈夫な板を敷いてください。
 - 冷蔵庫の脚が沈みやすい柔らかい床材には、床保護プレートをご利用ください。(別売品 18ページ)

各部のなまえ

温度は、周囲温度30℃、温度調節「中」で、食品を入れずにドアを閉じ、安定したときの目安の温度です。(ご使用時は、ドアの開閉などにより温度は変動します)

冷蔵室

庫内灯(LED)

プラズマクラスター

棚

折りたたみトレイ

固定棚

給水タンク

チルドケース

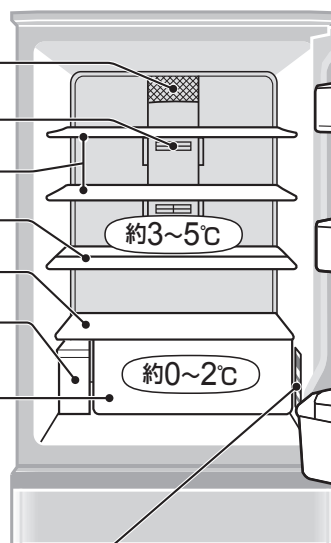

どこでも

スパイスポケット

チューブや小瓶などを整理して収納できます。

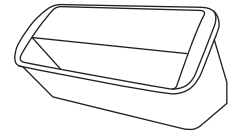

小物ポケット

たまご仕切り(16個入)

たまごポケット

ボトルポケット

操作パネル

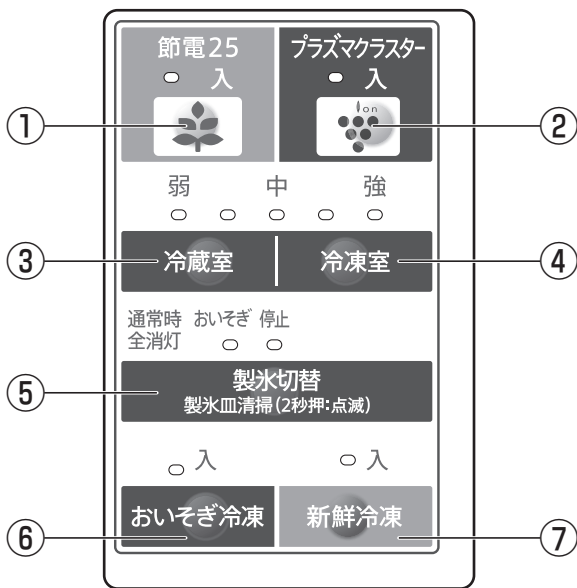

① 節電25 ※当機能の数字は、省エネを実現させるため採用している技術の数を示しています。	8 ページ
② プラズマクラスター (冷蔵室)	8 ページ
③ 冷蔵室の温度調節	7 ページ
④ 冷凍室の温度調節	7 ページ
⑤ 製氷モード切替 ・通常製氷 ・おいそぎ製氷 ・停止	11 ページ 12 ページ
⑥ おいそぎ冷凍	9 ページ
⑦ 新鮮冷凍	9 ページ

冷凍室

冷凍ケース(小)

前後に動かせます

貯氷コーナー

シャベル

冷凍ケース(大)

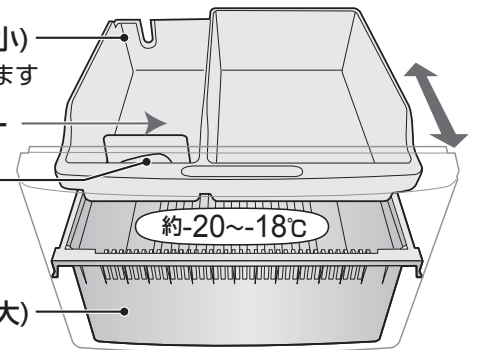

シャキット野菜室

野菜ケースを小物ケースとうるおいシールボックスで密閉し、野菜ケース内の水分を保持。みずみずしさが長持ちします。

小物ケース

前後に動かせます

野菜ケース

うるおいシールボックス

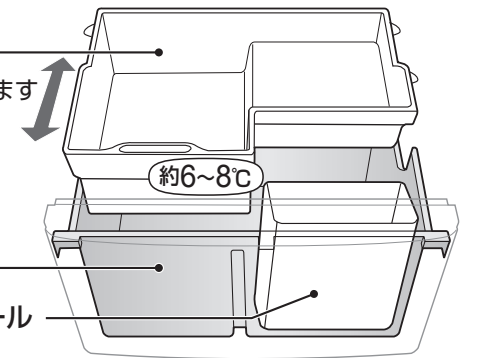

こんなときはラップを。

- 乾燥しやすい野菜や型くずれしやすい野菜。(白菜、ねぎ、レタス、ほうれん草など)
- 野菜が少ないとき。(ケース内が乾燥しやすくなります)
- より長持ちさせたいとき。(より乾燥が防げます)

どこでも スパイスポケットの使いかたと 収納のコツ

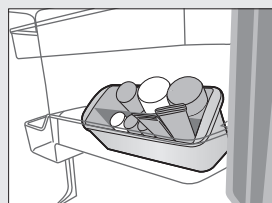

ポケットに。

折りたたみトレーを倒すと(下記参照)庫内に置けます。

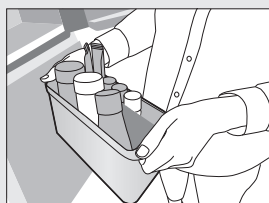
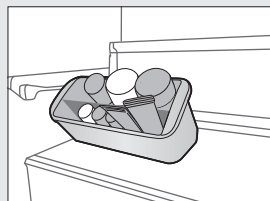

取っ手を持って運べます。

・ドア開閉時に、棚・庫内天面に当たるものは、他のポケットに移動を。



・食品がポケットの底まで入っているか確認を。不安定になると、落下の原因になります。

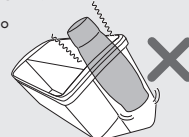

・ドアを強く閉めない。ポケットから食品が飛び出ることがあります。

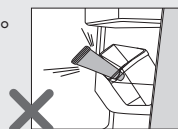

折りたたみトレーの使いかた

1 手前を持ち上げながら押す(背の高い食品が置けます)

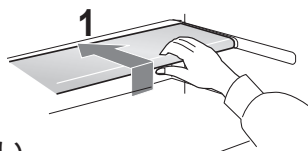

・折りたたんだトレーの奥側だけに食品を置かない(トレーが回転することがあるため)

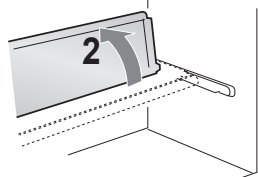

2 さらに倒す(大きい食品が置けます)

棚の付け替えかた(2段階)

1 手前を持ち上げながら半分引き出す(棚の凹みと壁面の突起を合わせる)

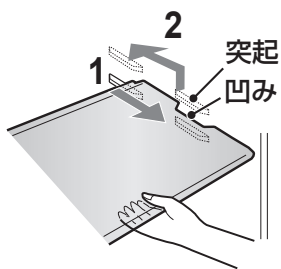

2 上に移動し押し込む

たまご仕切りの使いかた

まえ表示を手前にお使いください。

・まえ表示が上の場合たまごを16個収納。たまごパックごと収納できます。チューブ類も立てられます。

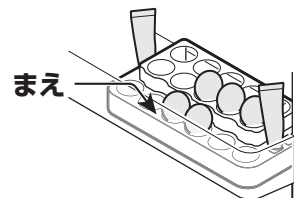

・まえ表示が下の場合たまごと小物食品が入ります。

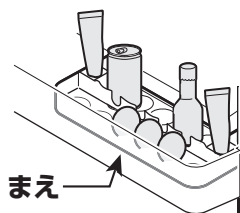

ご注意

・図の向きで使用しない。ドアを開けたときに、たまごが落ちることがあります。

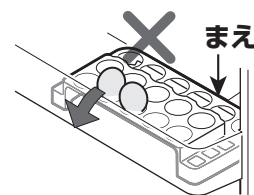

食品保存時のご注意

- 吹出口付近に水気が多い食品を置かない。(食品が凍ることがあるため)特に缶ビールやノンアルコール・炭酸飲料などは凍ると破裂するおそれあり。
- 吸入口の前に食品や袋を置かない。(冷気が循環せず、冷気が悪くなるため)
- 冷凍室に缶ビール・ノンアルコール飲料・炭酸飲料を入れない。(破裂するおそれがあるため)

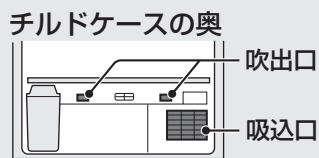
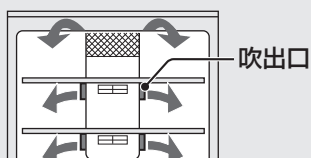

- ケースに食品などを落とさない。(ケースのひびや割れの原因)
- 食品は、ケースにおさまるように入れる。(食品がケースを持ち上げると、庫内傷付きの原因)

食品をはさむ

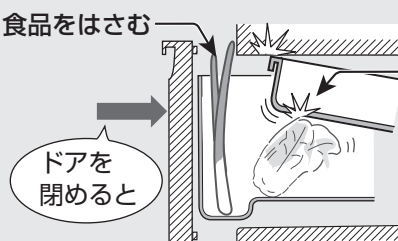

食品でケースが持ち上がる食品、ケース、冷蔵庫本体が傷みます。

使いはじめの手順

1 庫内を清掃する

- かたく絞ったぬれぶきんで拭く。
最後から拭きをし、水分を取り除く。

2 電源プラグを差し込む

(定格15A・交流100Vのコンセントを単独で使う) 設置後すぐに差し込んで大丈夫です。

3 庫内が冷えたら、食品を入れる

庫内が冷えるまで

- | | |
|----------|---------|
| 通常 | 約2~3時間 |
| 夏場など暑いとき | 約10時間以上 |
- 庫内が冷えるまで、なるべくドアを開けない。

ご注意

- 庫内が冷える前に食品を入れると、冷えるまでに時間がかかり食品が傷みます。
(最初の氷ができるまでの時間も長くなるため)
- はじめは大きい運転音がしますが、異常ではありません。冷えるにしたがい、おさまります。
- 使いはじめにプラスチックからにおいがする場合があります。念のため、においがこもらないように部屋の風通しをよくしてください。次第に消えます。
- ドアを開けたまま電源を入れると電子音が鳴りますが、ドアを閉めると止まります。

どっちもドアの開閉が重いとき

床の状態や食品の重みなどによって、設置後4~5日すると片側のドア開閉が重くなる場合があります。重い方の反対側の調節脚を回して調節してください。調節脚の軸が見える範囲で回しても直らないときには、丈夫な板(厚み2~3mmを目安に)を敷いてください。

右側が重いとき

左側の調節脚を回して下げる。

左側が重いとき

右側の調節脚を回して下げる。

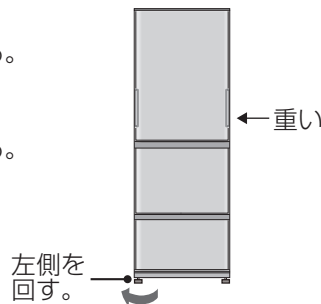

- ① ベースカバーをはすす。
- ② 野菜室のドアを引き出す。
- ③ 調節脚を回して下げ、調節する。

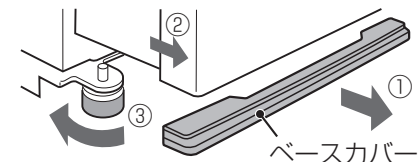

ご注意

- 本体・ドアには、注油をしない。
油が不適切だと、プラスチック部品が割れます。
- ドアは確実に閉める。
確実に閉まっていないと、反対側から開きません。

安全上のご注意 (2ページ) もご確認ください。

調節脚の軸を回す。マイナスドライバーなどを使うと簡単に回すことができます。

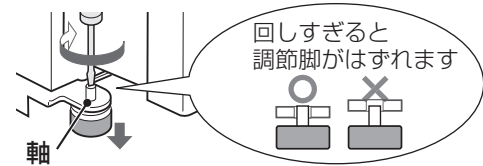

ドア閉め忘れ防止ブザー

(冷蔵室、冷凍室)

- ドアを開けていると1分後と2分後にピピッ(各1回)、3分を過ぎるとピピピッ、ピピピッ、…(繰り返し)と鳴り、お知らせします。(ブザーと同時に、庫内灯も点滅します)
- ドアを閉めると止まります。
- ご購入時から設定されています。(解除はできません)

庫内が全く冷えず、圧縮機の運転音も聞こえないとき

- 操作パネルの温度調節ランプの点灯位置が次々と移動している場合は、店頭展示用の設定です。解除してください。

解除方法: 冷蔵室と冷凍室のドアを開け、「おいそぎ冷凍」ボタンを5秒以上押す。

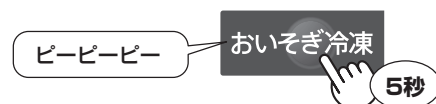

温度調節

ご購入時は「中」に設定されています。
ふだんは「中」でお使いください。

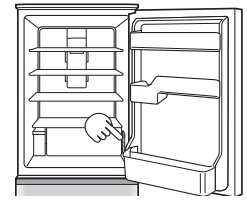

冷蔵室の場合

(冷凍室の場合は「冷凍室」ボタンで設定、
ランプは共通)

1 「冷蔵室」ボタンを押す

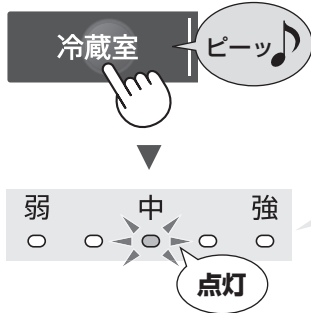

●現在の設定
位置が点灯
します。

2 お好みの位置に合わせる

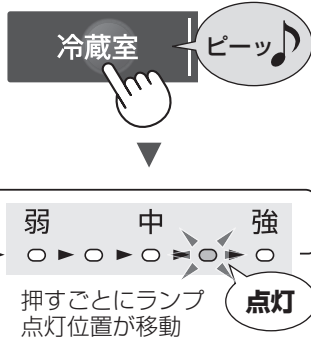

押すごとにランプ
点灯位置が移動

5秒後

設定完了



温度の目安

	弱	中	強
冷蔵室	「中」より 約3~4℃高め	約3~5℃	「中」より 約2~3℃低め
冷凍室(下)	「中」より 約3℃高め	約-20℃ ~-18℃	「中」より 約3℃低め

周囲温度30℃で、食品を入れずにドアを閉じ、温度が安定したときの庫内の中央下寄りの温度。

お知らせ

- チルドケース・野菜室の温度は冷蔵室の温度調節に合わせて変動します。

温度微調節

冷蔵室/冷凍室の温度を微調節(17段階)
できます。

冷蔵室の場合

(冷凍室の場合は「冷凍室」ボタンで設定、
ランプは共通)

1 「冷蔵室」ボタン①を押しながら 「おいそぎ冷凍」ボタン②を押し、 そのまま3秒以上押す (最初にピーッと鳴るが、押し続ける)

- 点灯位置が「中」に戻ります。

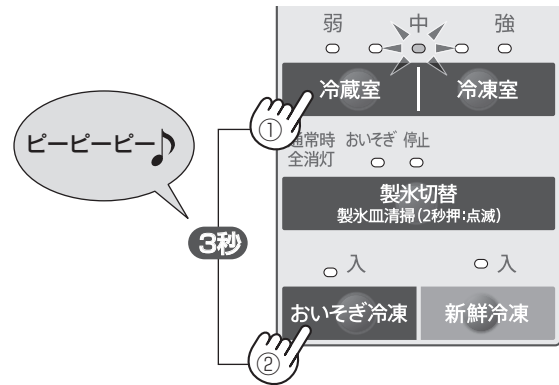

2 「冷蔵室」ボタンでお好みの位置に 合わせる (右表参照)

- 5秒後
ランプ消灯
(設定完了)

○消灯 ●点灯 ●点滅

調節位置	弱	中	強				
1	○ ○ ○ ○ ○						
2	● ○ ○ ○ ○						
3	○ ● ○ ○ ○						
4	○ ○ ● ○ ○						
5	○ ○ ○ ● ○						
6	○ ○ ○ ○ ●						
7	○ ○ ○ ○ ○	●					
8	○ ○ ○ ○ ○	●	○				
9	○ ○ ○ ○ ○	●	●				
10	○ ○ ○ ○ ○	●	●	○			
11	○ ○ ○ ○ ○	●	●	●			
12	○ ○ ○ ○ ○	●	●	●	○		
13	○ ○ ○ ○ ○	●	●	●	●		
14	○ ○ ○ ○ ○	●	●	●	●	○	
15	○ ○ ○ ○ ○	●	●	●	●	●	
16	○ ○ ○ ○ ○	●	●	●	●	●	○
17	○ ○ ○ ○ ○	●	●	●	●	●	●

解除するときは上記をもう1度おこなう

いろいろな機能

ご購入時は、設定されていません。

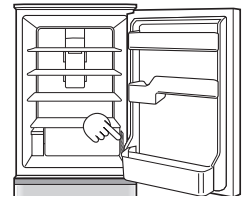

節電する(節電25)

節電度合いを自動的に切り替え、次の条件*のときに、約25%節電します。

- 庫内の温度を少し高めに設定します。
- 長時間ドア開閉がないと製氷を休止し、節電度合いを高めます。ドアを開閉すると、製氷は再開します。

	冷凍室(下)	冷蔵室	自動製氷
通常	約-20℃	約2~4℃	—
節電25	約-18℃	約3~5℃	ドア開閉がないと一時的に休止

※周囲温度35℃・温度調節「中」・新鮮冷凍「切」・食品を入れずにドアを閉じ、温度が安定し(上表)、製氷が休止したとき。節電効果は使用環境(温度調節・周囲温度・ドア開閉頻度・食品の量など)により変わります。

プラズマクラスター

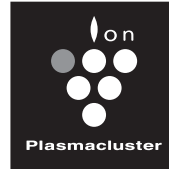

プラズマクラスターイオンを放出し、冷蔵室内の浮遊菌*2や付着菌*3を除菌します。

高濃度
プラズマクラスター 7000 ※1

※1 当技術マークの数字は、高濃度プラズマクラスターイオン発生デバイス搭載の加湿空気清浄機を壁際に置いて、加湿空気清浄最大風量運転時に適用床面積の部屋の中央付近(床から高さ1.2m)の地点で測定した空中に吹き出される1cm³当たりのイオン個数の目安です。当商品は、この能力を持ったデバイスを搭載しています。

※2 ● 試験依頼先:(一財)石川県予防医学協会
● 試験方法:エアークンブルー法(1000Lのボックス内で生菌数を測定)
● 試験対象:浮遊した1種類の菌
● 除菌方法:プラズマクラスターイオンの放出 ● 対象場所:冷蔵室内
● 試験結果:約73分で除去率99%

※3 ● 試験依頼先:(一財)石川県予防医学協会
● 試験方法:寒天平板培養法(100Lのボックス内で生菌数を測定)
● 除菌方法:プラズマクラスターイオンの放出 ● 対象場所:冷蔵室内
● 試験結果:6日間で除去率99.3%

実使用空間での実証結果ではありません。使用環境(庫内の食品の量・置き場所など)により、プラズマクラスターイオン効果が異なることがあります。また、食中毒などの予防を保証するものではありません。

1 ボタンを押す

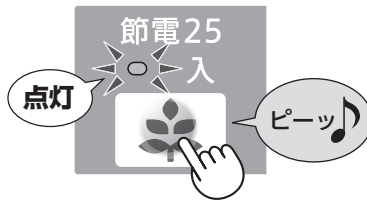

解除するときにはもう一度ボタンを押す
(ランプ消灯)

お知らせ

- 冷えがもの足りない、氷ができるのが遅いなどを感じたら解除してください。

1 ボタンを押す

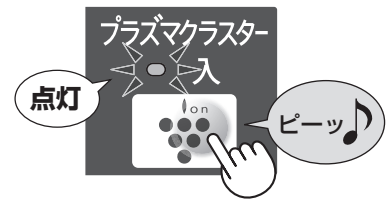

解除するときにはもう一度ボタンを押す
(ランプ消灯)

お知らせ

- クリーンな冷気は全室を循環します。
- プラズマクラスターユニットは、交換の必要がありません。また、市販の脱臭剤と併用できます。

ナノ低温脱臭触媒が、においを吸着します

- 冷気の通路にあり、操作、お手入れは不要です。
- 野菜室には直接冷気が入りないので、効果は及びません。

おいそぎ冷凍

食品のおいしさを逃さないように、すばやく冷凍します。

冷凍ケース(小)の点線部でおこないます。

1 食品を置く

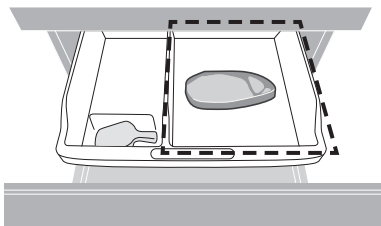

2 ボタンを押す



ご注意

- おいそぎ製氷中は、おいそぎ冷凍を選ぶことはできません。
ランプは点滅後に消灯します。
(おいそぎ製氷を解除するか、終了するのを待って選んでください)

ビピッ
(エラー音)

おいそぎ冷凍は自動終了します
(通常の冷凍に戻ります)

約1~4時間後に終了します。

途中で中止するときにはもう一度ボタンを押す
(ランプ消灯)

お知らせ

- 自動霜取り中に設定した場合は、上記より時間がかかることがあります。
(自動霜取り後に、運転を始めるため)

新鮮冷凍

より低温で保存し、鮮度やうまみ成分を守ります。

冷凍室全体でおこないます。

1 ボタンを押す

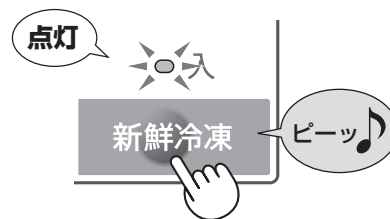

解除するときにはもう一度ボタンを押す
(ランプ消灯)

お知らせ

- 運転中は、消費電力量が約10%~30%多くなります。
- 到達温度は、約-23℃です。(周囲温度30℃、食品なし、ドア開閉なしのとき)ドア開閉頻度や設置状態などのご使用状況によって変動します。
- 自動霜取運転の直前や、ドア開閉後に急冷して、余分な温度上昇を防ぎます。

自動製氷 (1)

製氷のしくみ(浄水フィルター)

給水タンクの水を送り、氷を作ります。

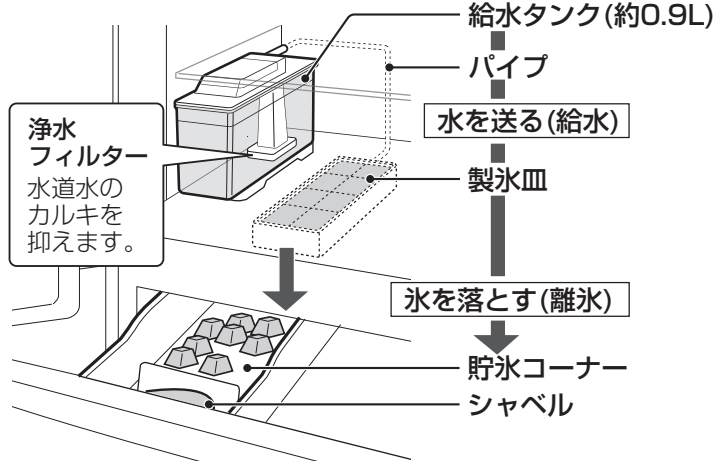

浄水フィルターの交換時期

- 庫内のラベルに浄水フィルターの使用開始日を記入できます。3~4年を目安に交換してください。(別売品 (18 ページ))

製氷皿

(内部にあり、はずせません)

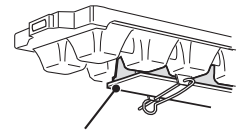

発泡スチロールと樹脂カバーは、はずさないでください。梱包材ではありません。

貯氷量

貯氷量は検知レバーで調べます。満水時は離氷しません。

自然に製氷したとき 約96~112個	水をならして製氷を続けたとき 約168個

使いはじめは

- 製氷皿清掃をする。(12 ページ)
- 給水タンクを水洗いする。(給水タンク (15 ページ))

- 最初の氷ができるまで

通常 約6~8時間
夏場など暑いとき 約24時間以上

(庫内が冷えてから製氷するため)

使用する水	氷の白い部分・浮遊物・白い粉	ご注意
<ul style="list-style-type: none"> ●水道水(60℃以下)をおすすめします。 ●一度沸騰させた水・ミネラルウォーター・井戸水・浄水器の水などを使う場合は、こまめにお手入れしてください。(15 ページ) (塩素消毒されていないので、雑菌・カビが繁殖しやすいため) ●下記のものは使わないでください。(製氷不良や故障の原因) <p>お湯 お茶 ジュース 清涼飲料水</p>	<ul style="list-style-type: none"> ●水に含まれるミネラル成分が凍るときに固まり、白くなることがあります。ミネラル成分は、凍ると一部水に溶けない状態に変化するため、氷が溶けると白い浮遊物が残ったり、貯氷コーナーに白い粉が残ることがありますが、害はありません。 ●ミネラル成分が多いと発生しやすくなります。(硬度100mg/L以上の水など) 水道水も地域によってミネラル成分の量は異なります。 	<ul style="list-style-type: none"> ●貯氷コーナーにシャベルや食品を置かない。誤った満水検知や検知レバー破損などの原因になったり、ケースが引き出せなくなります。

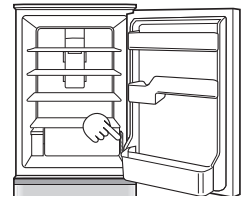

通常製氷

- 1 ランプの全消灯を確認する
ランプ点灯時は、「製氷切替」ボタンを押し、消灯させる。

通常時 おいそぎ 停止
全消灯 ○ ○

製氷切替
製氷皿清掃(2秒押:点滅)

- 2 給水タンクに水を入れる
水がこぼれないよう水平に運ぶ。
(傾げるとこぼれるため)

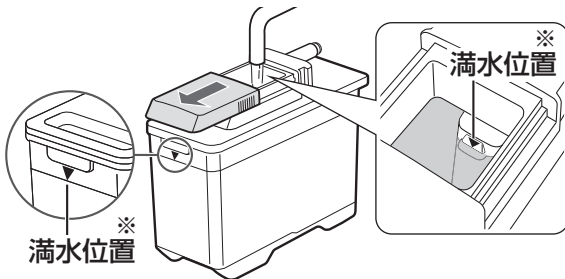

※満水位置より上に入れると、庫内に水がこぼれることがあります。

- 3 奥まで確実に押し込む

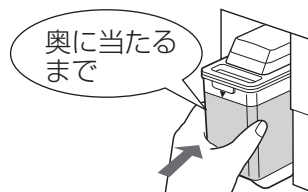

自動的に製氷を繰り返す

- 4 水を補給する
水は衛生上1週間を目安に入れ換えてください。

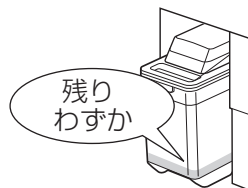

ご注意

- 空のまま放置すると、約2時間ごとにうなるような機械音がすることがありますが、異常ではありません。

おいそぎ製氷

- 1 「おいそぎ」を選ぶ



3回製氷後

通常時 おいそぎ 停止
全消灯 ○ ○

製氷切替
製氷皿清掃(2秒押:点滅)

通常製氷に戻ります。

貯氷コーナーが満水の場合は、約1時間で戻ります。

お知らせ

- おいそぎ冷凍中は受け付けません。自動的に「停止」に設定されます。おいそぎ冷凍を中止するか、終了するまで待つて選んでください。

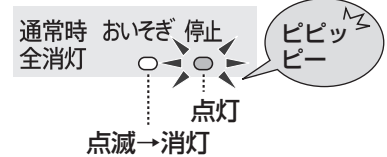

- モードにより、製氷にかかる時間が異なります。

(周囲温度30℃・温度調節「中」・節電25「切」・ドア開閉なしのときの目安)

モード	1回(約8個)の製氷時間
通常	約2時間
おいそぎ	約1時間20分

上記より製氷時間が長くなるとき

- 製氷を再開した直後。
- 自動霜取り中。
- 夏場など室温が高い。
- ドア開閉が多い。
- 冬場など冷却運転が少ない。
- 節電25設定中。
- 食品を多量に入れた。
- 設置直後。(庫内が冷えるまでに時間がかかるため)

自動製氷 (2)

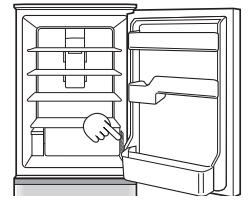

製氷停止

夜間や冬期に。
貯氷コーナーに食品を入れるときに。

1 「停止」を選ぶ



2 給水タンクを空にして日陰で乾かし、元に戻す 15 ページ

浄水フィルターは水洗いしてよく乾かす。

- 十分に乾かさないと、雑菌が繁殖しやすくなります。



製氷再開

1 お好みの製氷モードを選ぶ (図は「おいそぎ」の場合)



2 給水タンクを水洗いし、水を入れて奥まで確実に押し込む 15 ページ



貯氷コーナーに食品を入れるとき

- 製氷停止から約5時間経過するまで食品を入れないでください。検知レバー破損防止のため。(製氷停止しても、1度離氷動作をするため、製氷皿と検知レバーが動きます) 10 ページ

製氷皿清掃

製氷皿やパイプを水洗いします。はずして洗えません。

1 給水タンクに水を入れ、セットする。

- 貯氷コーナーに氷がある場合、別の容器に移す。(製氷皿清掃の水が貯氷コーナーに流れてきます)

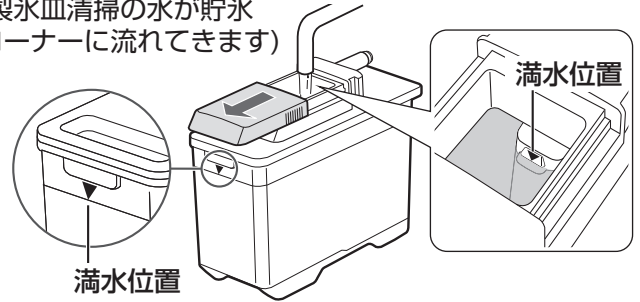

2 貯氷コーナーにタオルなどを敷き、冷凍室ドアを閉める。

- 1回の清掃で約100~200ml排水されます。タオルで吸い取らないと、冷凍ケース(小)を取り出すときに水がこぼれます。

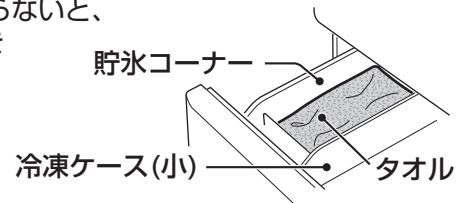

3 「製氷切替」ボタンをピーッピーッと鳴るまで2秒以上押し、約40秒待つ。

これを2回以上おこなう。

- 動作中は、冷凍室ドアを開けない。

1回目

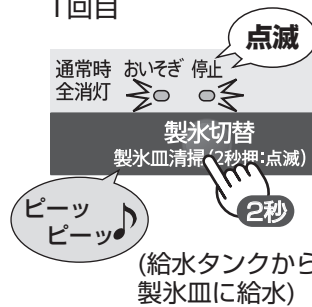

(給水タンクから製氷皿に給水)

2回目

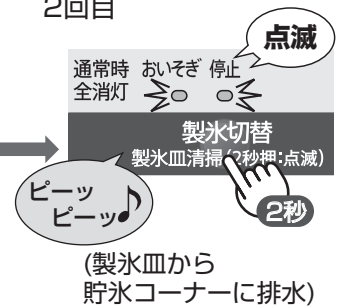

(製氷皿から貯氷コーナーに排水)

ランプが消えたら、冷凍ケース(小)を取り出し、タオルを取り出す。冷凍ケース(小)は、柔らかいスポンジで水洗いし、水気を拭き取って取り付ける。

- 製氷停止中に製氷皿清掃をおこなうと、終了後製氷を再開します。

製氷皿清掃が動作するとき、しないとき

- 給水タンクに水がなくても動作をします。(水は流れません)
- 貯氷コーナーが満水のままでは動作をしません。

お手入れ

お手入れのしかた



ぬるま湯
うすめた中性洗剤
(食器用洗剤)

- 中性洗剤を使ったら必ず水拭きをし、洗剤を拭き取る。さらにから拭きする。
(中性洗剤を原液で使ったり、拭き取りが不十分だと、プラスチック部分が割れることがあります)



次のものは使わないでください。
(表面を傷めたり、プラスチック部分の変形や、傷付き、割れの原因になります)

- ベンジン
- シンナー
- アルコール
- 粉石けん
- みがき粉
- たわし
- ナイロンたわし
- アルカリ性の洗剤
- 弱アルカリ性の洗剤
- 樹脂を傷めるおそれのあるもの
- 熱湯(60℃以上)

- ご注意**
- ぬれぶきんは、かたく絞る。(水分がすき間に入り、電気部品の故障の原因)
 - 食用油やかんきつ類の果汁が付いたら拭き取る。(プラスチックの割れ・変色の原因)

本体 (月に1度)

- 1 電源プラグを抜く**
- いったん抜いたら、5分間は差し込まない。
(故障の原因)

- 2 柔らかい布で拭く**
- ドア表面に指紋あとなどがつくと水拭きでとれないことがあります。
うすめた中性洗剤を含ませた布で拭く。
その後、水拭きをし、さらにから拭きをする。

汚れやすいところ

- ドアパッキン
 - 冷蔵室、野菜室のドアパッキンはこまめにお手入れ。

- ローラー
- ローラー受け

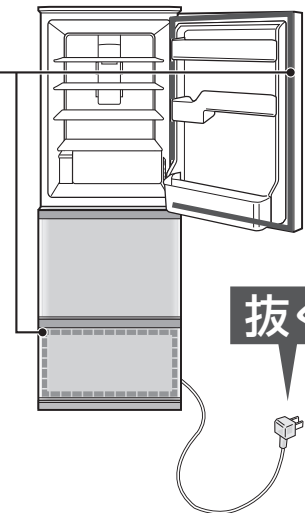
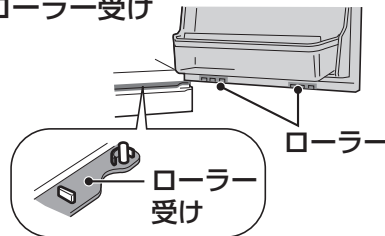

抜く

自動製氷／お手入れ

脚まわり・背面・床・壁面 (年に1度)

ほこりを長期間放置していると、壁などが変色することがあります。

- 1 調節脚を回し、冷蔵庫を移動させる**

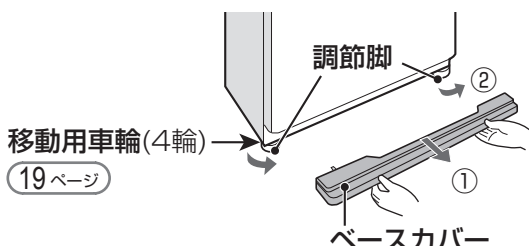

移動用車輪(4輪)

19ページ

- 2 汚れ、ほこりを取り除く**

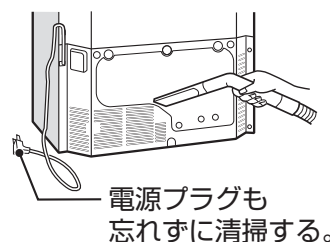

電源プラグも忘れずに清掃する。

庫内部品のお手入れ

はずして水洗いしてください。

棚

1 手前を持ち上げながら
図の位置まで引き出す。

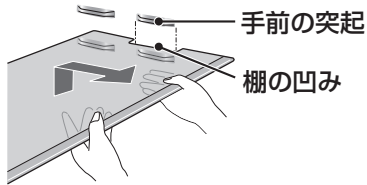

2 斜め下方向に倒し、
取り出す

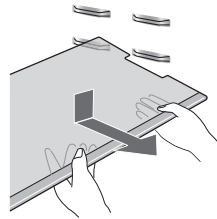

 動画 でも確認できます

<http://www.sharp.co.jp/support/visualguide/index.html>

付けかた

棚の奥側を突起の上に置き、フックを手前の突起にはめて押し込む。

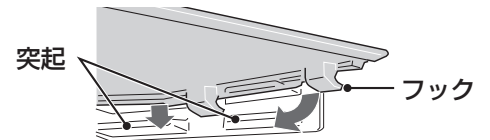

折りたたみトレイ

1 手前を少し持ち上げて
押し込む。

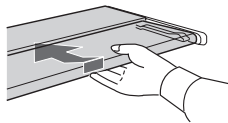

2 持ち上げてはまず。

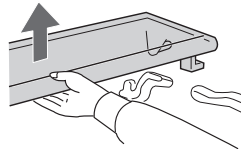

3 2枚の棚をはずす。
① いっぱいまで引く。
② 矢印の向きにはまず。

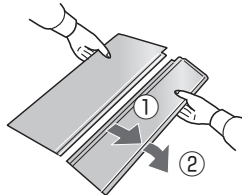

付けかた

1 前部分を後部分
にはめ込む。

2 左右の突起を図
のようにはめる。

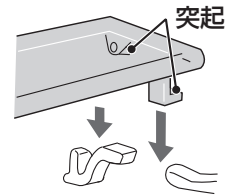
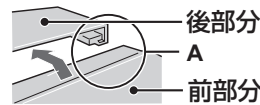

引き出しケース類

1 上側のケースを取り出す。

2 2は野菜室のみ ドアを少し持ち上げ、
さらに引き出し、
床に置く。
持ち上げすぎると
ドアがはずれます。

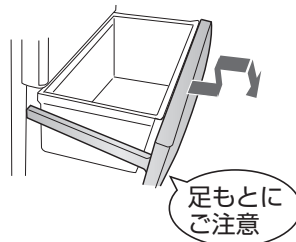

3 下側のケースを取り出す。

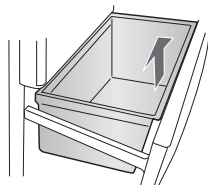

付けかた 逆の手順で取り付ける。

冷凍ケース

貯氷コーナーが左

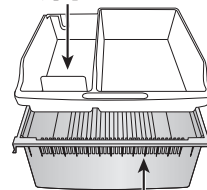

通気穴が手前

野菜室小物ケース

"まえ"表示

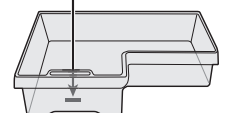

野菜室うるおい
シールボックス

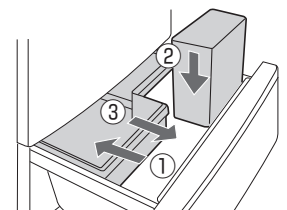

チルドケース

手前を持ち上げながら引き出す。

付けかた

庫内のレールにチルドケースのガイド部を置き、押し込む。

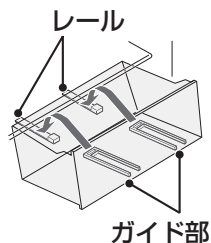

ポケット類

持ち上げて突起からはずす。固い場合は、底から軽く突く。

付けかた

突起にはめ込む。

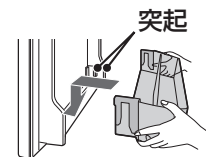
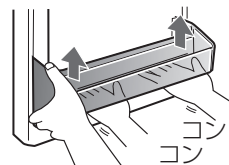

給水タンク ▶ 動画

週に1度、水洗いしてください。(水あかの発生や雑菌の繁殖を抑えるため)
汚れがひどいときは、中性洗剤(食器用洗剤)を使用してください。
洗剤はよく洗い流してください。

1 レバーをはずして、ふたをはずす。

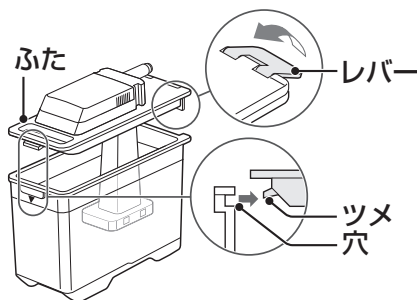

2 矢印の方向へ回し、フィルターケースを引き抜く。

3 浄水フィルターをはずす。

- 浄水フィルターには洗剤や漂白剤を使わない。洗剤や漂白剤がフィルターに付着し、浄水効果がなくなります。
- 折り曲げたり、棒でつついたりしない。
- もみ洗いしない。

組み立てかた 逆の手順です。

浄水フィルター

3~4年を目安に交換を。
(別売品 **18 ページ**)
破れたり、臭いが気になるときも交換してください。

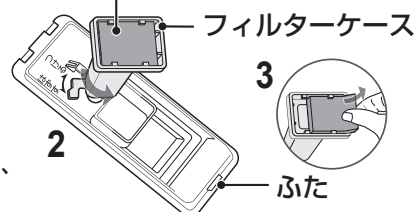

部品がはずれたら

引き出し式ドア ▶ 動画

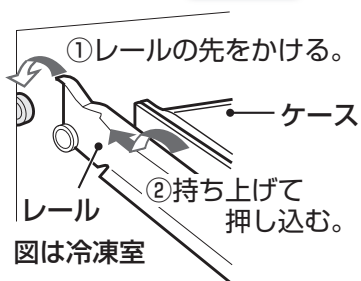

ドアパッキン

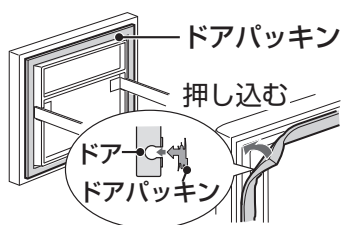

固定棚

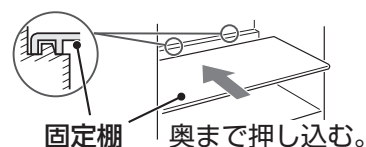

部品着脱のご注意

- 食品を入れたまま、はずさない。(部品や食品を落とし、けがの原因)
- プラスチック部品は、ゆっくりはずし、落としたり強い衝撃を与えたりしない。(ひびや割れ、傷の原因)
- ケース類に塗布している潤滑剤(シリコンオイル)を拭き取らない。(滑りをよくするためのもので、食品衛生法に適合しています)

故障かな？

お問い合わせの前に一度ご確認ください。

次の症状は異常ではありません

冷蔵庫の側面が熱い 夏場に多い！

冷蔵庫は庫内を冷やすために側面から熱を外へ逃がしています。側面には熱を逃がすためのパイプが通っており、約50～55℃になることもあります。特に夏場は長く手を触れることができないくらい熱くなりますが、内部の断熱材や表面の塗装が発火することはありません。

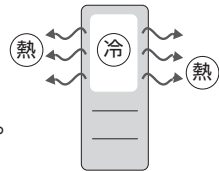

気になる音

「バキッ」「ボコッ」や
プラスチックのきしみ音

- ドアの開閉や冷却により、庫内温度の変化で部品がきしむ音です。床、壁の反響で大きく聞こえることがあります。

うるような機械音
(20～30秒)

- 自動製氷機が離氷や給水をする音です。給水タンクが空のときも約2時間ごとに音がすることがあります。

「ポコポコ」「ジュッ」

- 冷媒が流れる音です。「ピチピチ」「カチカチ」「ブーブー」なども。

「ヒューン」「ウィーン」
「ゴロゴロ…」
(ファンの音)

- ファンモーターの動作音やダンパー(冷蔵室への冷気量を調節する電動扉)が開閉するときの音です。ドア開閉などで動作量が変化するため、音が大きく感じることがあります。

大きな運転音

- 圧縮機やファンモーターの音です。冷気を効率的に制御するため、圧縮機やファンモーターは、回転数を変えながら運転し、音も変化します。高速回転中(下記)は、大きくなります。
 - ・おいそぎ冷凍、おいそぎ製氷中
 - ・ドア開閉が多いとき
 - ・夏場
 - ・設置直後
 - ・自動霜取り(1日1回程度)終了直後

ご確認ください

冷え具合

よく冷えない

- 使いはじめ、全く冷えないときは、6ページをご確認ください。
- 右記の確認をしても冷え具合が悪いときは、一度電源プラグを抜き、5分後に差し込んで様子を見てください。

- 温度調節が「弱」になっていませんか？ ▶ 「中」～「強」にする。(7ページ)
 - ・冷凍室を「強」にすると、冷蔵室の温度も低めになることがあります。その場合は冷蔵室を「弱」にしてください。
- 節電25を設定していませんか？ ▶ 節電25を解除する。(8ページ)
- 周囲温度が高くありませんか？ または冷蔵庫に直接エアコンや温風機の暖気が当たっていませんか？ ▶ 熱源から離し、直射日光が当たらない、風通しのよい場所へ設置する。
 - ・とくに暑いときは冷却力が低下することがあります。
- 冷蔵庫周囲にすき間はありますか？ ▶ 放熱用のすき間が必要です。(3ページ)
- 熱い食品を入れていませんか？ ▶ 冷ましてから入れる。
- 食品を詰めすぎたり、冷気の吹出口や吸込口をふさいでいませんか？ ▶ 吹出口、吸込口の前をあける。(5ページ)
- ドアをひんばんに開けたり長時間開けていませんか？ ▶ ドアの開閉を減らし、食品の袋などがはさまって半ドアになっていませんか？ きちんと閉める。
- 冷凍室の奥に食品が落ちていませんか？ ▶ 冷凍ケースをはずし食品を取り除く。(14ページ)

ドア

ドアの開閉が重い、または片方のドアが開かない

ドアを閉めると他のドアが開く

キーキー音がある

左右で開ける重さが違う

- はみ出した食品、市販のポケットや整理ケースが棚に当たっていませんか？  ▶ ドア側の食品、市販のポケットなどの状態を確認してください。
 - きっちり閉まっていないと逆方向からは開きません。
- 閉めたときの風圧で一瞬開くことがあります。
- ローラー受けが汚れていませんか？ ▶ ローラーが乗る部分はこまめに清掃する。
- 調節脚で冷蔵庫を水平に調整する。(6ページ)

露や霜

庫外や庫内に露や霜が付く

露がついたら乾いた布で拭き取る。(霜は湿った布で拭き取る)

- ドアをひんぱんに開けたり、食品の袋などがはさまっていませんか? ▶ ドアの開閉を減らし、きちんと閉める。
- ドアパッキンが傷んでいませんか? ▶ 販売店に部品交換をご相談ください。
- 水気の多い食品をラップせずに入れていませんか? ▶ ラップする。(とくに冬場は、チルドケースの奥などに霜が付くことがあります)
- 雨の日など湿度が高いときは、本体やドアにくもりや露が付くことがあります。 ▶ 風通しをよくする。

- 野菜室に多量の葉野菜を入れると、くもりや露が付くことがあります。(とくに高湿度に保っているため)

冷凍室ドアに霜が付く

- 冷凍室の奥に食品が落ちていてドアが閉まらなくなっていますか? ▶ 冷凍ケースをはずし食品を取り除く。
(14ページ)

気になる音がする

気になる音 (16ページ)の項目もご確認ください

- 冷蔵庫が壁に当たり、響いていませんか? ▶ 設置状態を確認する。(3ページ)
- 設置が悪くがたついていませんか?
- 床がしっかりしていない所に設置していませんか?
- 周囲にもものが落ちていませんか?
- ベースカバーがはずれていませんか?

音

すべてのドアを閉めても電子音が止まらない

- ドア閉め忘れ防止ブザーの故障です。修理を依頼してください。
ブザー故障時は、電子音を一時的に消すことができます。「冷蔵室」ボタンと「冷凍室」ボタンを同時に3秒以上押す。(約2日たつと再び鳴り始めます)



冷凍室ドアを開けるときにこすれる音がする

- ローラーに付いた水滴が凍っていませんか? ▶ 数回開閉する。

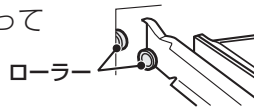

冷蔵室や野菜室の食品が凍る

- 水気の多い食品を冷蔵室の吹出口近くに置いていませんか? ▶ 吹出口近くから移動させる。(5ページ)
- 温度調節が「強」になっていませんか? ▶ 「中」にする。(7ページ)
・冷凍室が「強」のときも冷蔵室や野菜室が冷えすぎる場合があります。

給水タンクの水が凍る

- 周囲温度が低い(5℃以下)と、温度調節「弱」でも凍ることがあります。
- 給水タンクの水が少ないと、凍ることがあります。

庫内のおいが気になる

- においの強い食品をラップしないで入れたり長期間保存していませんか? ▶ ラップ・容器で密封する。
- ナノ低温脱臭触媒は、すべてのにおいを取り除くことはできません。また野菜室は直接冷気が出入りしないので脱臭しません。
- プラズマクラスター運転でオゾンが発生し、においがすることがあります。オゾンの濃度はごくわずかであり、人体に影響のない程度の量です。またすぐに分解するため、充満することはありません。

その他

床がぬれて

- 冷蔵庫を傾けたり、移動させたりしていませんか? ▶ 移動時は、保護シートを敷いてください。冷蔵庫内部の蒸発皿から水がこぼれることがあります。

部品や庫内にスジがある、穴がある、側面に波打ちがある

- 生産上、生じるものです。異常ではありません。

樹脂材料の合流箇所や金型の接合部が、スジのように残ったもの

断熱材発泡工程に必要な穴(すべてのドアに数カ所ずつ)

側面の放熱用パイプによる凹凸

温度調節ランプが同時に点滅している



- ▶ 放熱用ファンモーター(外からは見えない)の故障です。修理を依頼してください。
- 冷却運転は続けますが、冷えが悪くなる場合があります。
- 修理が終わるまで、表示は戻りません。温度調節は可能です。

故障かな?

故障かな？

Webもご利用ください。

https://cs.sharp.co.jp/trouble_check/div/todiag.html



故障診断ナビ

症状別での故障診断や修理時の費用の目安など



氷ができない

右記の確認をしても製氷しないときは、「製氷皿清掃」(12ページ)の操作をした後、約半日様子を見てください。

- 設置直後は、庫内が冷えるまでに時間がかかるため、製氷時間が長くなります。
- 給水タンクに水が入っていますか？ ▶ 水を入れる。(11ページ)
- 給水タンクは奥まで入っていますか？ ▶ カチッと音がするまで差し込む。(11ページ)
- 貯氷コーナーに食品やシャベルを入れていませんか？ ▶ 食品は貯氷コーナー以外の冷凍室へ移し、シャベルは所定の位置に置く。(10ページ)
- 製氷停止に設定していませんか？ ▶ お好みの製氷モードを選ぶ。(12ページ)
- 氷が貯氷コーナーの奥側にたまっていませんか？ ▶ 検知レバー ▶ 氷を手前にならず。満氷と判断

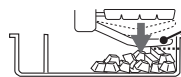

氷ができるのが遅い

まず「よく冷えない」の項目を確認ください。

- 自動製氷を再開させた直後ではありませんか？ ▶ 氷ができるまで
- 給水タンクに水を入れた直後ではありませんか？ ▶ 約3時間待つ。

・再開直後は凍結した給水パイプを溶かすため、また給水直後は、すぐに給水動作をしないため、製氷開始までに時間がかかります。

氷が小さい丸くなったつながっている突起がある

- 給水する前後は、小さな氷ができたり、つながった氷ができることがあります。
- 均一な氷を作るため、製氷皿に水路を設けています。この水路がつながりの原因や氷の突起になります。つながった氷は、シャベルで離してください。
- 長期間貯氷すると、自然に氷が小さくなったり、丸くなったり、くっついったりすることがあります。

氷のかけらがたまる

- 氷の突起や氷の角が落ちるときにかけたものです。

氷がおう

- 浄水フィルターの交換時期ではありませんか？ ▶ 浄水フィルターの交換は3～4年が目安です。(10ページ)
- 給水タンクの水が古かったり、においがありませんか？ ▶ 水は1週間を目安に交換する。
- 給水タンクにお手入れ時の洗剤類が残っていませんか？ ▶ 洗剤類は、よくすすぐ。洗剤類を使った浄水フィルターは使わない。
- 長期間貯氷すると、食品のにおいが氷に移ることがあります。

貯氷コーナーに白い粉が残る

- 水に含まれるミネラル成分が凍るときに固まり、できたものです。(10ページ)
- 気になる場合は、取り除いてください。

氷に気泡や白い部分、にごりがある

- 水に含まれるミネラル成分が凍るときに固まり、できたものです。(10ページ)
- 自動製氷機で透明氷はできません。透明度は手動式の製氷皿と同じ程度です。

製氷皿の清掃をしても動作しない

- 貯氷コーナーが満氷ではありませんか？ ▶ 清掃は貯氷コーナーを空にして、給水タンクに水を入れておこなう。
- 食品やシャベルが入っていませんか？
- 給水タンクに水が入っていますか？

別売品

お求めはお買いあげの販売店へ

(型番・希望小売価格は変わることがあります。お買いあげの販売店でお確かめください。)

	型番	希望小売価格 (2016年12月現在)	参照
床保護プレート「しーとこ」(4枚セット)	ST0001	2,430 円+税	3ページ
転倒防止用ベルト (2本セット)	201 939 0064	2,000 円+税	3ページ
浄水フィルター	201 337 0093	800 円+税	10,15ページ

3～4年を目安に交換を。

引っ越すとき(移動・運搬)

- ① 製氷皿を空にして(下記参照)、電源プラグを抜き、アース線をはずす。
- ② ベースカバーをはずし、調節脚を上げる。(3ページ)
- ③ 通路に保護シートや毛布などを敷く。
 - 床の傷付きを防ぎます。
 - 冷蔵庫内部の蒸発皿に水が残っていると、床を汚すことがあります。
- ④ 背面上と底面の移動用取っ手を持って運ぶ。

移動直前で
だいじょうぶ。

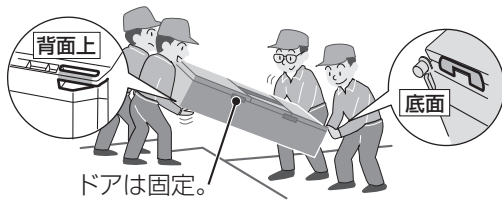
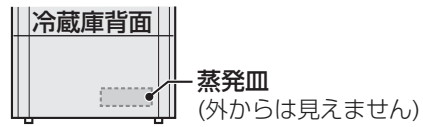

移動用車輪について

- フローリングなど柔らかい床の上では使わない。床に傷が付くことがあります。
- 横方向への移動はできません。

移動用車輪(4輪)



横積みをしてはいけない

- 機械部(圧縮機など)の故障で冷えなくなることがあります。

こんなときは

長期間使わない	① 製氷皿を空にする。(下記) ② 電源プラグを抜き、アース線をはずす。 ③ 庫内を清掃し、2~3日ドアを開け乾燥させる。(においやカビを抑えるために)							
停電	庫内温度が上がらないよう、食品の追加保存、ドアの開閉を控える。	<table border="1"> <thead> <tr> <th>項目</th> <th>再通電時の状態</th> </tr> </thead> <tbody> <tr> <td>節電25・プラスクラスター・製氷停止・新鮮冷凍・温度調節(微調節含む)</td> <td>設定を保持</td> </tr> <tr> <td>おいそぎ冷凍・おいそぎ製氷・製氷皿清掃</td> <td>設定を解除</td> </tr> </tbody> </table>	項目	再通電時の状態	節電25・プラスクラスター・製氷停止・新鮮冷凍・温度調節(微調節含む)	設定を保持	おいそぎ冷凍・おいそぎ製氷・製氷皿清掃	設定を解除
項目	再通電時の状態							
節電25・プラスクラスター・製氷停止・新鮮冷凍・温度調節(微調節含む)	設定を保持							
おいそぎ冷凍・おいそぎ製氷・製氷皿清掃	設定を解除							
製氷皿を空にする	① 給水タンク・貯氷コーナーを空にする。 ② 貯氷コーナーにタオルなどを敷き、冷凍室ドアを閉める。 ③ 「製氷切替」ボタンを2秒以上押す。 (最初にピーッと鳴るが、そのまま押し続ける) ④ 約40秒後、終了音が鳴ったら貯氷コーナーの水、または氷を捨てる。	(点滅) 通常時 全消灯 おいそぎ停止 製氷切替 (2秒) 製氷皿清掃 (秒押し点滅) ピーッ ピーッ						

仕様

電源	定格電圧・定格周波数	100V・50/60Hz共用
電動機の定格消費電力(W)		50/60Hz: 85/85
電熱装置の定格消費電力(W)		131
消費電力量	冷蔵庫ドア内側の品質表示銘板に表示	
外形寸法(mm) ^{※1}	幅	600
	奥行	660
	高さ	1690
質量(重量) (kg)		70
定格内容積(L) ^{※2}	全内容積	350
	冷蔵室	183 <148>
	うち、チルドケース	<14>
	冷凍室 (フオースター)	99 <60>
	野菜室	68 <46>

- ※1・調節脚・ハンドルを含まない。(家庭用品品質表示法による)
 ※2・定格内容積はJIS C9801-3:2015に基づき、庫内の温度制御に必要なでない部品(棚やケースなど)をはずした状態で算出しています。
- ・()は消費電力量測定における各室の区分を示します。区分はJIS C 9801-1:2015および9801-3:2015に定められています。
 - ・< >は食品収納スペースの目安です。JIS C 9801-3:2015に基づき、庫内部品を、別表の位置に配置して算出しています。

冷蔵庫	棚(上側)	上段
	棚(下側)	下段
	折りたたみトレイ	引き出す

■冷凍室の性能

日本工業規格(JIS C 9607:2015)の規定による。

性能を表す記号	*** (フオースター)
冷凍室内の負荷(食品)温度	-18℃以下
市販冷凍食品の保存期間の目安	約3ヵ月

■取扱説明書について

当商品は日本国内向けであり、日本語以外の取扱説明書はありません。

This model is designed exclusively for Japan.
The manual is in Japanese only.

■自動霜取りについて

冷却器(外からは見えな)に付いた霜は定期的に溶かされ、蒸発皿にたまり、放熱器などの熱で蒸発します。

保証とアフターサービス

修理を依頼されるときは

出張修理

- 1 「故障かな？」(16ページ)を調べてください。
- 2 それでも異常があるときは使用をやめて、必ず電源プラグを抜いてください。
- 3 お買いあげの販売店に下記をお知らせください。

- ・品名：冷凍冷蔵庫・形名：(保証書に記載の形名)
- ・お買いあげ年月日・故障の状態(具体的に)
- ・ご住所(付近の目印も合わせてお知らせください)
- ・お名前・電話番号・ご訪問希望日

便利メモ お買いあげの際に記入されると便利です。

販売店名

電話 () -

お買いあげ日 年 月 日

保証期間中の修理依頼

- 修理に際しましては保証書をご提示ください。保証書の規定に従い修理いたします。

保証期間が過ぎているときの修理依頼

- 修理すれば使用できる場合には、ご希望により有料で修理いたします。

修理料金：下記内容で構成されています。

技術料	故障した製品を正常に修復するための料金。
部品代	修理に使用した部品代金。
出張料	製品のある場所へ技術者を派遣する場合の料金。

保証書(別添)

- お買いあげ日など所定の記入事項をお確かめいただき、内容をよくお読みの後、大切に保存してください。なお、食品の補償など製品の修理以外の保証はいたしかねます。
- 保証期間：お買いあげ日から本体は1年間、密閉機械部分(保証書に記載)は5年間です。
- 保証期間中でも有料になることがありますので、保証書をよくお読みください。(温泉地区の硫化ガスによるガス害など)
- 本品は家庭用冷凍冷蔵庫です。業務用に使用した場合や食品以外のものを入れた場合、製品の故障および入れた物品の補償はいたしかねます。

補修用性能部品の保有期間

- 当社は冷凍冷蔵庫の補修用性能部品(製品の機能を維持するために必要な部品)を製品の製造打ち後、9年保有しています。

廃棄時のご注意

2001年4月施行の家電リサイクル法では、お客様がご使用済みの電気冷蔵庫を廃棄される場合は、収集・運搬料金と再商品化等料金をお支払いいただき、対象品を販売店や市町村へ適正に引き渡すことが求められています。

お客様ご相談窓口のご案内

修理・使いかた・お手入れ・お買い物などのご相談・ご依頼、および万一、製品による事故が発生した場合は、**お買いあげの販売店、または下記窓口にお問い合わせください。**
ファクシミリ送信される場合は、製品の形名やお問い合わせ内容のご記入をお願いいたします。

※弊社では、確実なお客様対応のため、フリーダイヤル・ナビダイヤルサービスをご利用のお客様に「発信者番号通知」をお願いしています。発信者番号を非通知に設定されている場合は、番号の最初に「186」をつけておかけください。



いつでも便利なWebサービス【シャープオンラインサポート】

ご質問やお困りごとは、気軽にアクセス、しっかりアシスト!

シャープ お問い合わせ 検索

<http://www.sharp.co.jp/support/>

スマートフォンや
携帯電話はこちらから



インターネットから修理のお申し込みや進捗確認も24時間サポート

シャープ 修理相談 検索

<http://www.sharp.co.jp/support/repair.html>

スマートフォンや
携帯電話はこちらから



使用方法のご相談など【お客様相談室】

受付時間 (年末年始を除く) ●月曜～土曜：9:00～18:00 ●日曜・祝日：9:00～17:00

固定電話、PHSからは、フリーダイヤル

0120-078-178

携帯電話からは、ナビダイヤル

0570-550-449

■フリーダイヤル・ナビダイヤルがご利用いただけられない場合は…

電話	FAX
06-6792-1582	06-6792-5993
〒581-8585 大阪府八尾市北亀井町3丁目1番72号	



修理のご相談など【修理相談センター】

受付時間 (年末年始を除く) ●月曜～土曜：9:00～20:00 ●日曜・祝日：9:00～17:00

固定電話、PHSからは、フリーダイヤル

0120-02-4649

携帯電話からは、ナビダイヤル

0570-550-447

■フリーダイヤル・ナビダイヤルがご利用いただけられない場合は…

電話	FAX
06-6792-5511	06-6792-3221
〒581-8585 大阪府八尾市北亀井町3丁目1番72号	

部品を購入されるときは

お買いあげの販売店へご相談ください。
弊社上記窓口からの申し込み、ご購入はできません。

- お電話は番号をよくお確かめのうえ、お間違いのないようにおかけください。
- 所在地・電話番号・受付時間などについては、変更になることがあります。(2016.3)

■QRコードについて

スマートフォンやタブレット端末のバーコードリーダーで読み取ってください。

(読み取れない場合は近傍に表記のアドレスを直接入力してください)

誘導されるサイトおよび動画の視聴は無料ですが、通信料金はおお客様のご負担になります。

QRコードは株式会社デンソーウェブの登録商標です。

愛情点検



長期ご使用の場合は冷蔵庫の点検を!

こんな症状はありませんか?

- 電源コードやプラグが異常に熱くなる。
- 電源コードに深いキズや変形がある。
- さわるとビリビリ電気を感じる。
- コゲ臭いにおいがしたり、運転中に異常な音や振動がする。
- その他の異常や故障がある。

これらの症状のときは、使用を中止し、必ず販売店に点検をご依頼ください。点検・修理に要する費用は販売店に、ご相談ください。



シャープ株式会社

本社 〒590-8522 大阪府堺市堺区匠町1番地
健康・環境システム事業本部 〒581-8585 大阪府八尾市北亀井町3丁目1番72号