

取扱説明書

形名

エスジェイ ジー エフ ビー

SJ-GF50B

SJ-GF60B

エスジェイ ティー エフ ビー

SJ-TF50B

この取扱説明書は、SJ-GF60Bで説明しています。
他の機種は、外形寸法や一部仕様が異なりますが、
使用方法は同じです。



プラズマクラスター 冷蔵庫

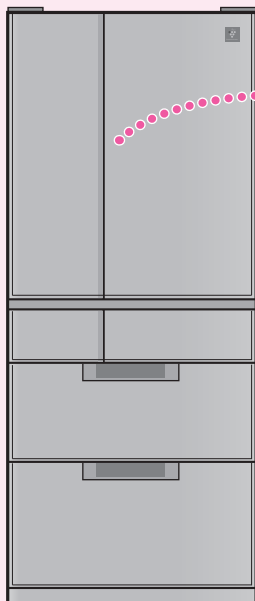

SJ-GF60B



「ココロエンジン」
搭載



プラズマクラスターロゴおよび
プラズマクラスター、Plasmacluster は、
シャープ株式会社の登録商標です。



ココロエンジンマークおよび
ココロエンジンは、
シャープ株式会社の登録商標です。

お買いあげいただき、まことにありがとうございました。
この取扱説明書をよくお読みのうえ、正しくお使いください。
ご使用前に「安全上のご注意」を必ずお読みください。
お読みになった後は、いつでも見ることができる所に必ず
保存してください。

製品登録の
お願い

オンラインでの各種サポートサービスをご利用いただくために、〈SHARP i CLUB〉で
ご愛用製品の登録をお願いいたします。(登録無料)

<http://iclub.sharp.co.jp/m/>

スマートフォンや
携帯電話はこちらから



もくじ

ページ

はじめに



チェック!

こんな冷蔵庫です
安全上のご注意
設置と使いはじめ
使いはじめによくあるご質問
ココロエンジン
各部のなまえ
・オートクローズドア
・対震ロック
・ドア閉め忘れ防止ブザー
食品を入れる

2
4
6
7
8
12
15
16

各機能を使う



チェック!

温度調節
節電する(節電25)
プラズマクラスター
(クリーン・強脱臭)
冷凍モードを切り替える
(新鮮冷凍・熱いもの・おいそぎ)
自動製氷
製氷のしくみ
製氷する(通常)・製氷を止める
製氷モードを切り替える
(大サイズの氷・キラット・おいそぎ)

17
18
19
20
22
23
24

お手入れ



チェック!

製氷皿清掃
お手入れ
庫内部品のお手入れ

26
27
28

必要なとき



チェック!

こんなときは
・温度微調節・キラット「強」
・操作パネル消灯設定
・結露防止ヒーター「弱」
・製氷皿を空にする
・長期間使わない・停電
・移動・運搬する(引っ越し)

30

保証とアフターサービス
仕様
・別売品

32
33



チェック!

困ったときの
おたすけガイド

本書の
後ろ側から
ご覧ください



チェック!

ご質問の多い
項目やとくに
ご確認いただ
きたい項目で
す。

こんな冷蔵庫です

SJ-GF60B
SJ-GF50B

操作パネルについて

表示は節電のため、約2分30秒で消灯します。(「節電25」設定中は、約30秒で消灯)

- いずれかの操作キーを押すか、冷蔵庫ドアを開けると再び点灯します。
- 点灯時、操作を始めるまでは、現在設定されているメニュー(以下「通常表示」と言います)が点灯します。
- 操作を中断すると、約15秒で通常表示に戻ります。

メニュー・モード	こんなことができます	ページ
節電25※1	●節電運転をします。	18
プラズマクラスター クリーン 強脱臭	●プラズマクラスターで、冷蔵庫を除菌・脱臭します。 ●約5時間連続で、脱臭運転をします。	19
製氷 キラット キラット 大 おいそぎ おいそぎ 大 通常 通常 大 停止	●透明度が高いキラット氷を作ります。 ●氷を速く作ります。 ●氷を作ります。 ●製氷を停止します。	23,24
冷蔵・温度 冷凍・温度	●冷蔵庫/冷凍室(下)の温度調節をします。	17
冷凍機能 新鮮冷凍 熱いもの おいそぎ	●より低温で保存し、鮮度やうまみ成分を守ります。 ●調理したあたたかい食品を冷凍します。 ●おいしさを逃さないよう、すばやく冷凍します。	20
製氷皿清掃	●製氷皿やパイプを自動洗浄します。	26

●「大」は大きいサイズの氷を作ります。

※1 当機能の数字は、省エネを実現させるため採用している技術の数を示しています。

表示部



ココロエンジン



節電25

プラズマクラスター

クリーン
強脱臭

製氷

キラット 大
おいそぎ
通常 停止

冷蔵・温度

冷凍・温度

強
●
中
●
弱

冷凍機能

新鮮冷凍
熱いもの
おいそぎ

製氷皿清掃
(決定2秒押)



聞いて

基本的な操作のしかた(各機能共通)

メニューの選択

1 を押す 2 または でメニューを選び 3 を押す

- 節電25・製氷皿清掃はここで終了。
- 製氷皿清掃のみ、ピーッと鳴るまで2秒以上押す。

モードの選択

4 または でモードを選び 5 を押す

- 操作中に を押すと、ひとつ前の操作に戻ります。

ご注意

- 次のときは操作できません
- 冷蔵庫ドアを開けているとき
- 冷蔵庫が話しているとき(時刻設定を除く)

次の順に切り替わります

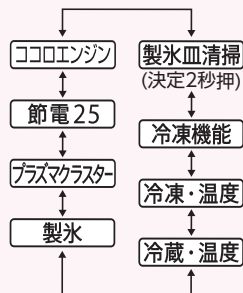

(上記はSJ-GF60B,GF50Bの操作パネル)

タッチ式操作キー



メニュー
決定



戻る

SJ-TF50B

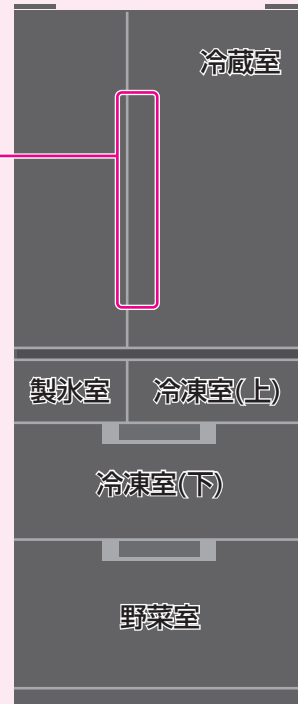

こんな冷蔵庫です

ココロエンジン

- この冷蔵庫は、毎日のあいさつをしたり、音声で操作方法の案内や使いこなしのヒントをお知らせできる「ココロエンジン」を搭載しています。
- こんなときに話します。
 - ・操作パネルを操作したとき
 - ・冷蔵庫の使いかたで、お知らせが必要になったとき

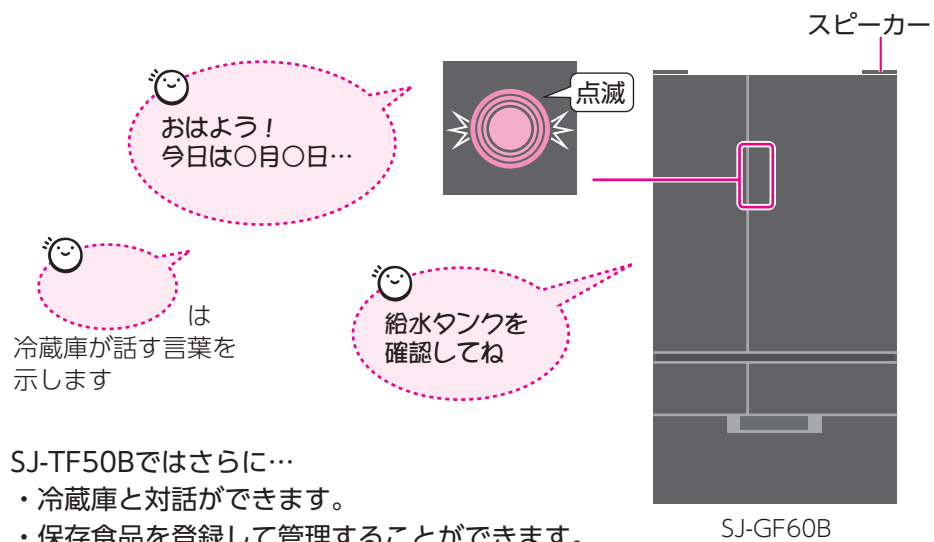

SJ-TF50Bではさらに…

- ・冷蔵庫と対話ができます。
- ・保存食品を登録して管理することができます。

初期設定・使いかたは、下記をご覧ください

SJ-GF50B,SJ-GF60B⇒本書の8ページ

SJ-TF50B⇒別冊の「クラウドサービスガイド」

安全上のご注意

人への危害、財産への損害を防ぐため、お守りいただくことを説明しています。

■誤った使いかたで生じる内容を次のように区分して説明しています。

警告 「死亡または重傷を負うおそれがある」内容。

注意 「軽傷を負う、または財産に損害を受けるおそれがある」内容。

■お守りいただく内容の種類を次の図記号で説明しています。

 してはいけないこと。

 しなければならないこと。

設置時は 6 ページ



- 水がかかる所に設置しない
(絶縁が悪くなり、感電・火災の原因)



- 周囲にすき間をあける
(冷媒が漏れると滞留し、発火・爆発の原因)
- 水平で丈夫な所へ (不安定な場所は、ドアの開閉などで冷蔵庫が倒れる原因)
- 地震にそなえて転倒防止処置をする
(冷蔵庫が倒れるとけがの原因)

丈夫な壁や柱に固定

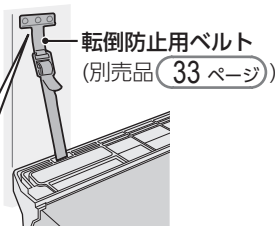

アース線接続

- 湿気が多い所・水気のある所で使うときは、アース・漏電しゃ断器を取り付ける
(漏電時の感電・故障防止)

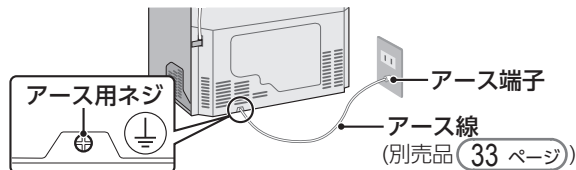

- アース端子がないとき、市販アース線を使うとき、漏電しゃ断器の取り付けは、お買いあげの販売店、または電気工事店にご依頼ください。
- ガス管(爆発の危険がある)や水道管には接続しないでください。



警告

火災や漏電、感電、大けがを防ぐ

電源や電源プラグ・コードは



- コードを持ってプラグを抜かない
- 冷蔵庫でプラグを壁などに押し付けない
- ぬれた手でプラグを触らない
- 傷んだプラグやコード、ゆるんだコンセントは使わない

- コードを束ねない・傷付けない

(感電・過熱・ショート・発火の原因)

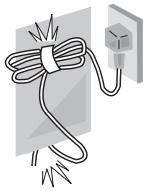

- 定格15A・交流100Vのコンセントを、単独で使う

- コードを下向きにし、プラグを根元まで確実に差し込む

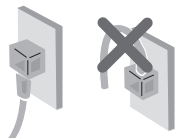

- 定期的にプラグに付いたほこりを、乾いた布で拭き取る

(感電・漏電・火災の防止)



- お手入れ時はプラグを抜く

- 長期間使用しないときはプラグを抜く

(感電・漏電・火災の防止)

廃棄時は



- 廃棄まで保管するとき、幼児閉じ込めのおそれがある場合は、ドアとドアパッキンはずす

ドア
ドアパッキン

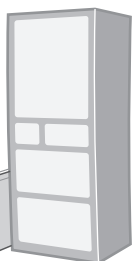

- 廃棄時は販売店や市町村に引き渡す
(放置すると冷媒漏れによる発火・爆発の原因)

必ず
お守りください。

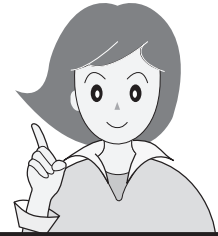

ご使用時は



- ガラス製のドアに衝撃を加えない
(衝撃を加えると割れ、けがの原因)
- 冷蔵庫の上に物をのせない
(けがの原因。また容器の水がこぼれると、感電・火災の原因)
- 冷蔵庫にのらない、ぶら下がらない
- 自動製氷機の機械部(貯氷ケース上方)に手触れない
(けがの原因)
- 本体や庫内に水をかけない
(漏電・感電の原因)
- 引火しやすい物を入れない
- 可燃性スプレーを近くで使わない
(引火・爆発の原因)
- 脱臭器などの電気製品を入れない
- 冷却回路(側面・背面・上面)を傷付けない
(冷媒が漏れると発火・爆発の原因)



冷却回路を傷付けたときは、**火気を避け窓を開けて換気**し、販売店にご相談ください。

- 学術試料・薬品を入れない
(変質のおそれ)
温度管理の難しいものは保存できません。薬品によっては、冷却回路腐食による冷媒漏れの原因となり、発火・爆発のおそれあり。
- 改造しない
修理技術者以外は、**分解・修理しない**
(火災・感電・けがの原因)
- 都市ガスなどが漏れたら窓を開け換気する
(コンセントに触れると引火・爆発の原因)
- 異常や故障時は、**プラグを抜き、使用を中止する**
(火災・感電・けがの防止)



注意

けがを防ぎ、
家財などを守る

ご使用時は



- 食品を棚類からはみ出させない
- ドアポケットの底まで入らない食品(ボトル類など)は入れない(無理に入れない)
(食品が落下すると、けがの原因)
- ビン・缶を冷凍しない
(中身凍結により破裂したり、周辺部品が破損すると、けがの原因)
冷蔵室の冷氣吹出口付近でも凍ることがあります。
- 冷凍室内の部品・食品・容器(とくに金属製)にぬれた手や体の一部で触れない
(触れると離れなくなり、凍傷・けがの原因)
とくにお子様に注意。
- 異臭がしたり、変質した食品は食べない
(病気の原因)
- 冷蔵庫の下に手や足を入れない
(発熱部で火傷、部品に触れてけがのおそれあり)
とくにお子様に注意。
- ガラス棚の取り付け、取りはずしは確実に
(落とすと割れ、けがの原因)



ドアを開閉するときは



- ドアを強く開閉しない
(引き出し式ドアのはずれや棚の食品の落下で、けがの原因)
- 他の人が冷蔵庫に触れているときは、ドアを開閉しない
- 下の引き出し式ドアで足をはさまない
(指をはさむなどのけがの原因)
- 頭をぶつけない
とくにお子様に注意。
- 引き出し式ドアの開閉は**取っ手を持つ**
(ドアの上面を持つと指をはさむなどのけがの原因)



移動・運搬時は (31 ページ)



- 傷付きやすい床では、**移動用車輪を使わない**
(床が傷付く原因)あらかじめ毛布などを敷く。
- 移動用取っ手を持って運ぶ
(持ちかたが悪いと手がすべり、けがの原因)





警告



冷蔵庫の上に物をのせない

【物が落下し、けがの原因】

運転開始までの手順

1

設置場所を確認する

- 水平で丈夫な所
- 熱気・湿気の少ない所
- 直射日光の当たらない所
(冷却力低下やプラスチック変色の原因)
- テレビ・ラジオ・電話機・インターホンから離れた所(音声・映像の乱れの原因)
- じゅうたんや塩化ビニール製床材などには丈夫な板を敷く。(熱で変形・変色することがあるため)
- 冷蔵庫の脚が沈みやすい柔らかい床材には、床保護プレートをご利用ください。
(別売品 [33 ページ](#))

× きしむ床
ガスコンロの横

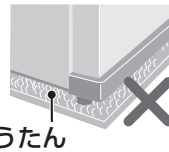

放熱スペースをあける

図は必要最小設置寸法です。(消費電力量測定時の寸法とは異なります)

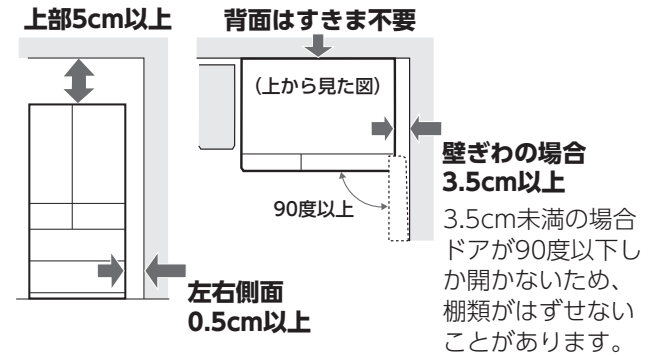

2

水平に調整・固定する(振動による騒音防止のため)

- ① ベースカバーをはずす。
- ② 左右の調節脚を床に付くまで回す。
水平になるように調節する。
• 回しにくいときは、マイナスドライバーを使って回せます。[7 ページ](#)
- ③ ベースカバーの突起(左右)を本体の穴(左右)に差し込む。

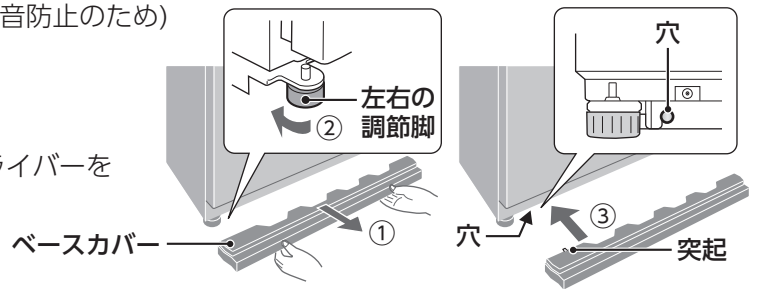

3

庫内を清掃する

かたくしぼった、ぬれびきんで拭く。最後にかから拭きをし、水分を取り除く。

4

電源プラグを差し込む

(定格15A・交流100Vのコンセントを単独で使う)



5

庫内が冷えたら食品を入れる [16 ページ](#)

製氷するとき

- ① 給水タンクを水洗いする。[29 ページ](#)
- ② 製氷皿清掃をする。[26 ページ](#)
- ③ 給水タンクに水を入れる。[23 ページ](#)

• 「使いはじめによくあるご質問」もご覧ください。[7 ページ](#)

ご注意

- ドアを開けたまま電源を入れると電子音が鳴りますが、閉めると止まります。
- はじめは大きい運転音がしますが、異常ではありません。冷えるにしたがい、おさまります。
- 使いはじめにプラスチックからにおいがする場合があります。念のため、においがこもらないように、部屋の風通しをよくしてください。においはしだいに消えます。
- 冷蔵庫の上に物をのせたり、側面の通気口を物でふさがない。放熱部のため冷えが悪くなったり、熱で物が変質することがあります。
- 放熱による空気の流れて、周囲の壁が汚れ、変色することがあります。

使いはじめに よくあるご質問

より詳しい情報はWebで！



http://www.sharp.co.jp/support/refrigerator/doc/point_use.html

設置と使いはじめ／使いはじめによくあるご質問

Q 庫内がなかなか冷えない

A ご購入後、電源を入れてから庫内が冷えるまでには下記の時間がかかります。

おたすけガイド 3

通常	約2～3時間
夏場など暑いとき	約10時間以上

できるだけドアは開けずにお待ちください。また、食品は庫内が冷えてから入れてください。(冷やすためにさらに時間がかかり、食品も傷んでしまいます)

Q 氷ができない

A 設置直後に給水して、最初の氷ができるまで、下記の時間がかかります。

(周囲温度や選択している製氷モードなどによって変動します) おたすけガイド 5

通常	約6～8時間
夏場など暑いとき	約24時間以上

庫内が十分に冷えてから、氷を作りはじめるためです。また、キラット製氷を選択している場合や節電25を設定している場合は通常よりさらに時間がかかります。

Q 左右のドアがずれて見える

A 床の状態や食品の重みなどによって、設置後にドアが下がることがあります。

下がっている方の調節脚を回して調節してください。調節脚の軸が見える範囲で回しても直らないときは、丈夫な板(厚み2～3mmを目安に)を敷いて調節してください。

左ドアが下がっているとき
左側の調節脚を回して下げる。
右ドアが下がっているとき
右側の調節脚を回して下げる。

- ① ベースカバーをはずす。(6ページ)
- ② 野菜室のドアを引き出す。
- ③ マイナスドライバーなどで調節脚の軸を回す。



Q 氷の量が増えない

A 氷ができたら手前に寄せてください。

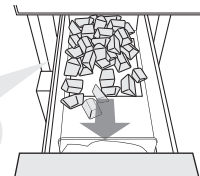

氷ができたら
手前に寄せて！

氷が奥側にたまると検知レバーが満氷と検知し、貯氷量が少ない状態でも製氷を停止することがあります。(22ページ)
手前に寄せると、より多くの氷をつくるができます。
また、貯氷ケースに氷以外のものを入れないでください。

Q 庫内に霜が付く

A 次のとき、霜が付くことがあります。霜は湿った布で拭き、使いかたを改善してください。(おたすけガイド 2)

- 水気の多い食品をラップせずに保存している。
- ドアに食品などが挟まって半ドアになっている。
- 長時間ドアを開けたまま閉め忘れたことがある。
- ドアをひんぱんに開ける。
- 冷凍ケースの奥に食品や氷が落ちている。

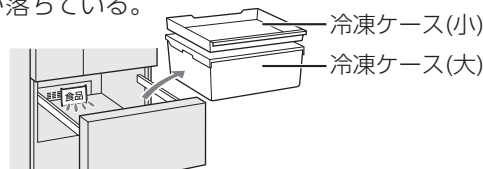

Q ドアを開けると、他方も少し開く

A 冷蔵室ドア間は、磁石の入ったドアパッキンで密閉されているため、開けたドアに影響されて、他方のドアも少し開くことがあります。自然に閉まります。

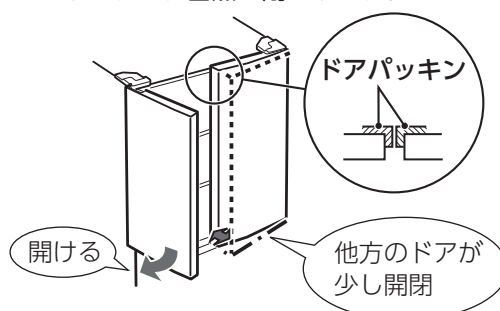

ココロエンジン (1) ご購入時は、設定されていません。

本項(8ページ~11ページ)は、SJ-GF50B,SJ-GF60Bの「ココロエンジン」について説明しています。SJ-TF50Bをお買いあげのお客様は、別冊「クラウドサービスガイド」をお読みください。

冷蔵庫の電源を入れたら

「聞いて」を押すか、ドア※を開けてください。
初期設定をしていなくても、最初のあいさつをします。
(操作がなく約2分30秒を過ぎると最初のあいさつはしません)

※冷蔵室・製氷室・冷凍室(下)の
ドアのみ

ご購入いただきありがとうございます！「ココロエンジン」をご活用いただくために、まず「ココロエンジン」を設定してください！



点滅
(最初のあいさつを話すと消灯)

ご注意 ●「現在、店頭展示用設定になっています…」と話した場合は、店頭展示用設定を解除してください。冷蔵庫が冷えません。
おたすけガイド 6

[電源投入時の表示]

初期設定をする

「ココロエンジン」を「入」に設定する

1

- 1 **メニュー決定** を押す
- 2 **▲** または **▼** で **ココロエンジン** を選び **メニュー決定** を押す

[[ココロエンジン]設定中の通常表示]

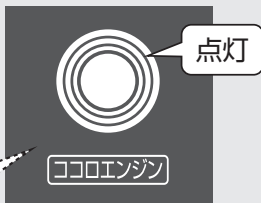

ご購入いただきありがとうございます！「ココロエンジン」を設定しました！

時刻設定する(操作方法は音声でも案内します)

2

- 1 「年」の設定
 - 右の音声を聞く **まず年を設定します。三角の上下キーを押してください！**
 - ▲** または **▼** で「年」を選び、**2015年、2016年…**
 - メニュー決定** を押す **2016年に設定しました！**

- 2 1を繰り返し、「月」「日」「時」「分」を順に設定する。
 - 「戻る」を押すと、ひとつ前の操作に戻ることができます。(例：「月」の設定中→「年」の設定へ)

お知らせ

- 設定中および設定後の時刻表示はしません。
- 「▲」「▼」を押し続けて選択することもできます。
- 約60秒操作を中断すると、時刻設定を取りやめます。
- 2013年以前と、2035年以降の設定はできません。

■音量を変更するとき (10 ページ)

■時刻設定を変更するとき (10 ページ)

こんなときに冷蔵庫が話します



伝えたいメッセージがあるときは、「ココロエンジン」表示が点滅。

おはよう!



「聞いて」を押すか、ドア※を開けると話します。

- 季節や時刻にあわせたメッセージ
 - センサーなどで感知したメッセージ
- ※冷蔵庫・製氷室・冷凍室(下)のドアのみ

- もう一度「聞いて」を押すと繰り返し話します。(内容によっては話さないこともあります)



または
操作パネル
消灯時

「ココロエンジン」表示が点滅していても……

ドアの開閉はできるだけすばやくしてね!



「聞いて」を押すと、話します。

- 使いこなしのヒント、暮らしのヒントなど

- もう一度「聞いて」を押しても繰り返しません。

来客時など冷蔵庫のメッセージが必要でないとき

音声を止める(「ココロエンジン」の解除)

「ココロエンジン」を「切」に設定する

1  を押す

2  または  で  を選び  を押す

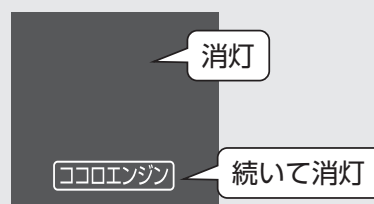

[解除直後の表示]

お知らせ

- 「ココロエンジン」を再開するときも同じ手順です。
- 「ココロエンジン」を解除しても時刻や音量の設定は保持します。「ココロエンジン」再開時に設定する必要はありません。

ココロエンジン (2)

時刻設定や音量の確認と変更

現在の時刻設定や音量を確認する

1

1 を押す

2 または で **ココロエンジン** を選び

を2秒以上押す

(最初にピピッとになりますが、ピーピーピーと鳴るまで押す)

現在の日時と音量を音声でお知らせします。(購入時の音量は「中」です)

ゆっくり
点滅



現在2015年9月15日
火曜日、19時25分です。
音量は「中」です。

時刻設定を変更するとき

2

を押す

(音声に従い、順に設定します)

音量を変更するとき

2

または で

お好みの音量を選ぶ
(大・中・小の3段階から選びます)

こんなことも知らせます

次のメッセージは、センサーなどで感知した内容です。

「ココロエンジン」表示が点滅しますので、「聞いて」を押すか、ドアを開けるとメッセージを聞くことができます。



停電がありました！食品や氷、時刻の
設定状態を確認してくださいね。

瞬間的な停電を含めて、電源が一度切れて再び通電
したとき。長時間の停電の場合は、庫内の食品が溶
けたり傷んだりしていないか確認してください。



あと約15分(10分/5分)で氷ができます！

おいそぎ製氷を設定した後、最初の氷ができる時間
に近づいたとき。



給水タンクの状態を確認してね！

給水タンクの水がきれいである、またはうまくセット
できていないとき。



氷ができていますよ！

おいそぎ製氷を設定した後、最初の氷ができたとき。

<SJ-GF50B,SJ-GF60B専用>

ココロエンジン 故障かな？

まったく話さない

- 「ココロエンジン」を「入」に設定していますか？ [8 ページ](#)

日によって音声が異なる

- 使用状況に合わせて、話す内容が変わります。

あいさつをしない/あいさつが時刻に合っていない

- 時刻設定をしていますか？ [8 ページ](#)
- 停電がありませんでしたか？または移動や引っ越しをしていませんか？
冷蔵庫を再通電すると、停電前の時刻設定になります。
- 2035年以降はあいさつをしません。
時刻設定ができないためです。

☺
停電がありました！
食品や氷、時刻の設定状態を
確認してくださいね。

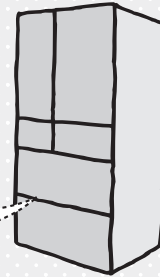

冷蔵庫の状況と異なることを話す

- 冷蔵庫の状況と関係なく、お客様への心配りとして話す内容もあります。
(例：タマゴはなくなっていないですか？)

ご注意 ● 感知しても、一定時間を超えると、メッセージは取り消されることがあります。

☺ たまった氷は手前に寄せてくださいね！

満水を検知して氷が落とせないとき。貯氷ケースの奥だけに氷がたまっていると、誤って満水と検知してしまう場合があります。

☺ 今日の冷蔵室ドアを開けた回数が35回目になりました！

毎日午前5時から数えます。70回目、100回目にもお知らせします。（「ココロエンジン」表示の点滅はしません）

☺ 庫内の温度が高くなっています。
冷蔵庫の状態を確認してください。

冷蔵室または冷凍室の温度が異常に高い状態が、長時間続いているとき。ドアを長時間開けていないか食品を詰め込みすぎているかなどを確認ください。

☺ 昨日よりも冷蔵室ドアを多く開けています！

昨日の回数を超えた時点でお知らせします。ただし今日の回数が70回以上の場合、節電のため、ドア開閉を控えてください。（「ココロエンジン」表示の点滅はしません）

各部のなまえ (1)

冷蔵室

プラズマクラスター運転ランプ(青色)
プラズマクラスター運転時に点灯。

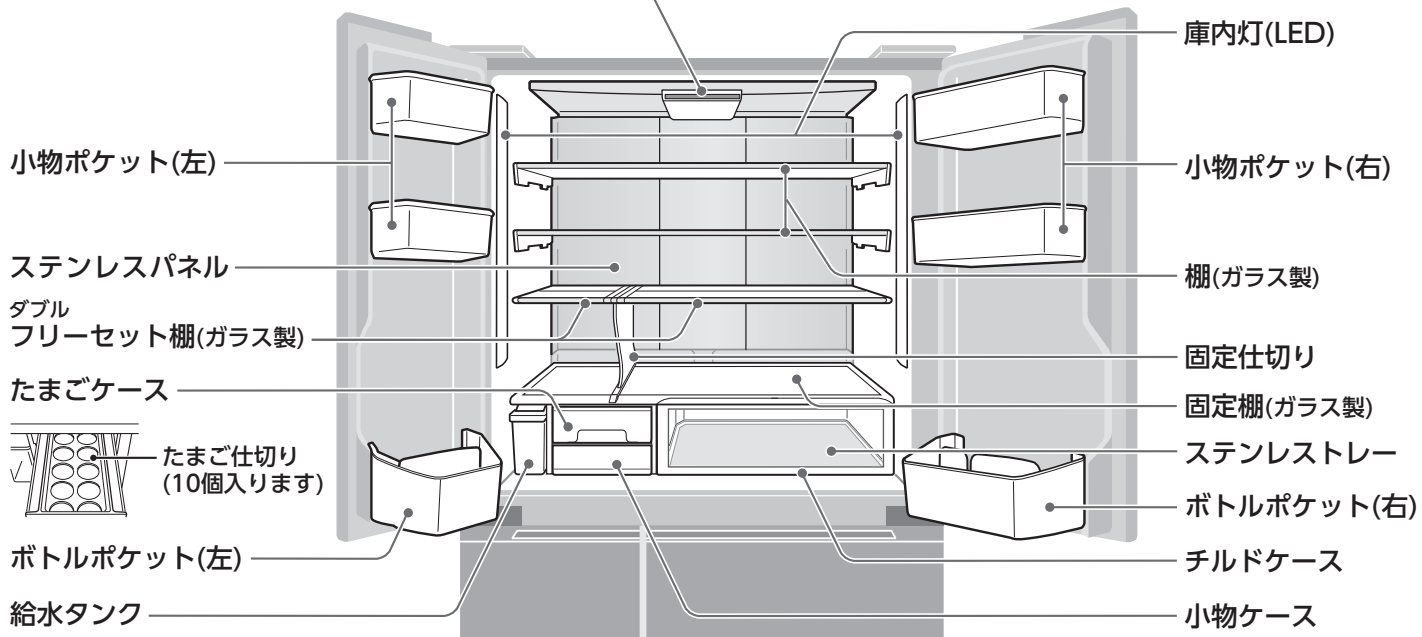

ステンレス・ミスト冷蔵室とステンレス・うるおいチルド

食品を包み込むように優しく冷やし、乾燥を抑えて鮮度を守ります。

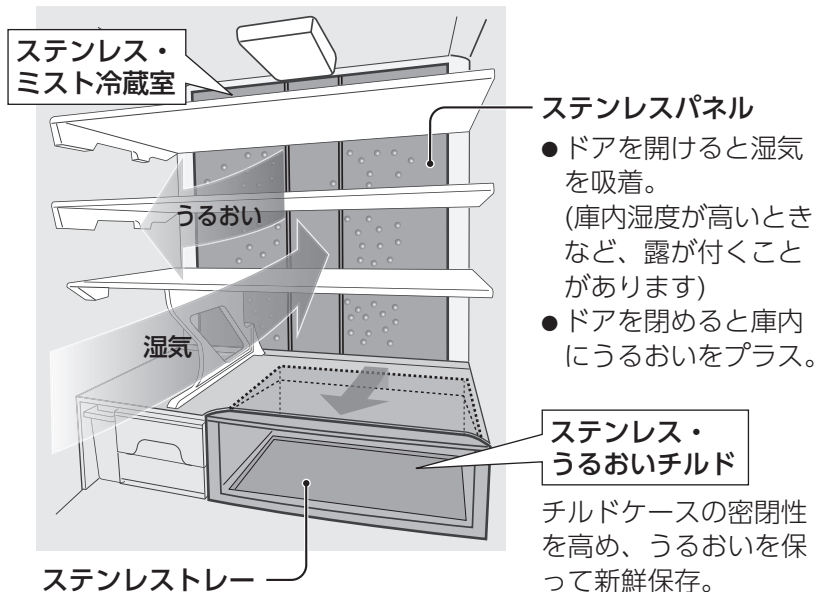

オートクローズドア (冷蔵室のみ)

ドアと本体の距離が近づくと、自動でドアが閉まります。

- オートクローズ機構がはたらき、ドアが閉まるときに大きな音がすることがありますが、異常ではありません。

棚・小物ポケットは、
お好みの位置に変え
られます。



小物ポケット

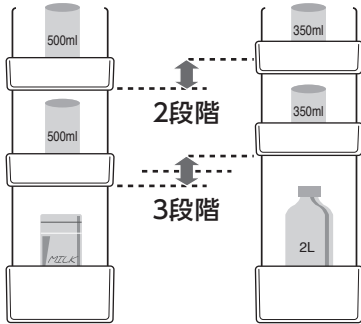

■位置の変えかた

ポケットを持ち
上げてはずし、
別の突起にはめ
込む。

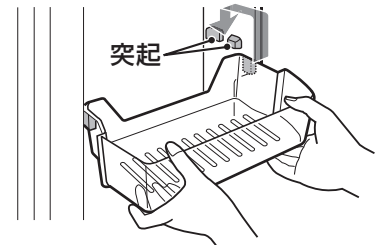

棚

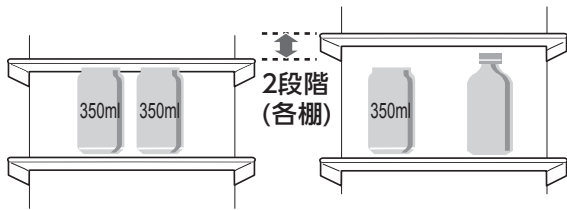

■位置の変えかた

庫外へ棚を取り出さず
に変えられます。

- ① 図の位置まで引き出す。
- ② 上に移動し、押し込む。
(壁面の突起に棚のフックをはめる)

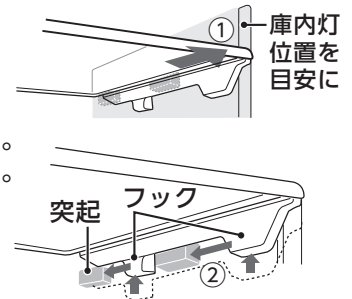

各部のなまえ(冷蔵庫)

① 背の高い食品

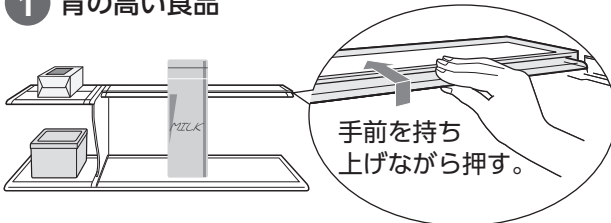

② 大きな食品

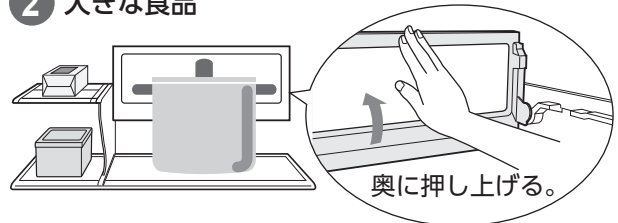

左側のフリーセット棚も同様に使えます。

フリーセット棚

ご注意

- 片側のフリーセット棚を取りはずして使用しない。
(固定仕切りが不安定になり、フリーセット棚落下の原因)
- 固定仕切りに食品などをもたれさせて、
重みをかけない。
(フリーセット棚が正しく動かず、落下の原因)
- こんなことにもご注意を。

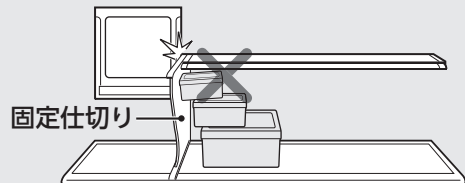

棚を途中の位置で使用しない。
(レールから落下する原因)
突起にはまるまで引き出す。

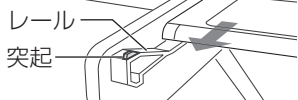

押し込んだフリーセット棚の
奥だけに食品を置かない。
(フリーセット棚が回転して
しまうため)

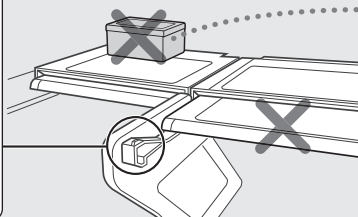

各部のなまえ (2)

注意

冷凍室にぬれた手で触れない
(とくにお子様に注意)

【凍傷・けがの原因】

製氷室・冷凍室・野菜室

貯氷ケース

防音シート

氷の落下音を小さくします。捨てないでください。

シャベル

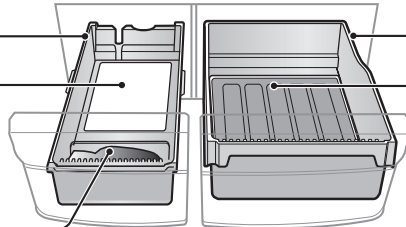

冷凍ケース(上)

ステンレストレー

冷凍室(下)の冷凍ケース(小)でも使えます。

冷凍ケース(大)

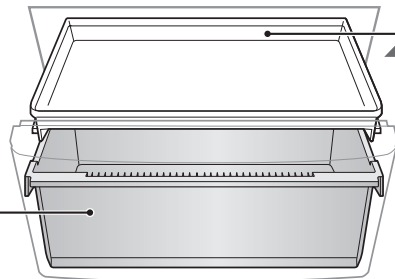

冷凍ケース(小)

前後に動かせます。

ベースカバー

小物ケース

ロックハンドル

野菜ケース

ステンレスプレート

うるおいシールボックス

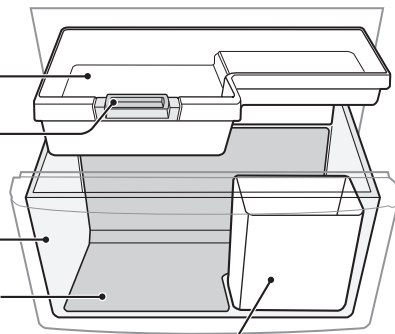

ロックと解除のしかた

- ① 小物ケースを手前まで引く。
(手前まで引かないとロックできません)
- ② ロックハンドルを手前に引く。

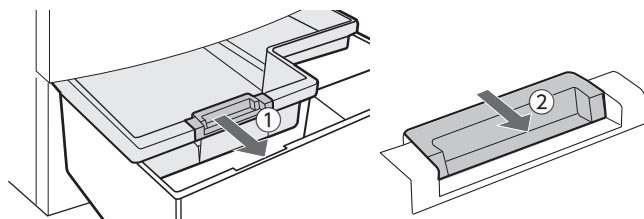

解除するときには、逆の手順。

ステンレス・ロック野菜室

- ロックにより野菜ケースの密閉性を高め、野菜の水分を保持します。
みずみずしさが長持ちします。
- ステンレスプレートが冷えムラを抑え、野菜を包み込むように冷やします。

こんなときはラップを。

- 乾燥しやすい野菜や型くずれしやすい野菜。
(白菜、ねぎ、レタス、ほうれん草など)
- 野菜が少ないとき。
(ケース内が乾燥しやすくなります)
- より長持ちさせたいとき。
(より乾燥が防げます)

お知らせ

- 構造上、小物ケースを矢印方向へ持ち上げると、ロックがはずれますが、故障ではありません。

小物ケース

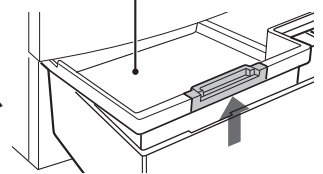

対震ロック (冷蔵室のみ)

地震などの揺れを感知し、自動でドアをロックします。
食品などの収納物が庫外に飛び出るのを防ぎます。
揺れがおさまれば、ロックは自動で解除します。

ご注意

- 冷蔵室ドア以外は、ロックしません。
- 揺れの大きさや方向によっては、感知しないことがあります。
- ドアを勢いよく閉めたときなどは、ロックがはたらくことがあります。
無理に開けずに一度閉めてから、ゆっくり開けてください。

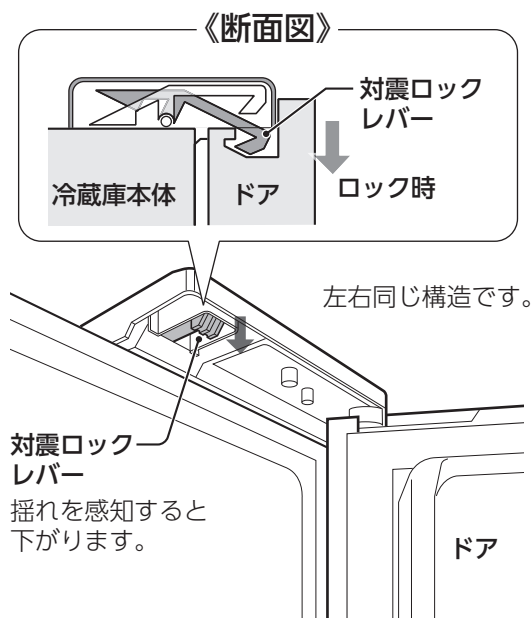

ドア閉め忘れ防止ブザー (冷蔵室・製氷室・冷凍室(下)のみ)

- ドアを開けていると、1分後と2分後にピピッ(各1回)、3分を過ぎるとピピピッ、ピピピッ、…(繰り返し)と鳴り、お知らせします。
- ブザーに合わせて庫内灯が点滅します。
- ドアを閉めると止まります。

😊 ドアが開いています。

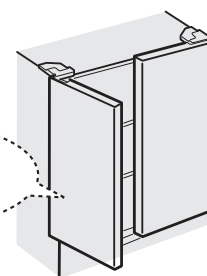

省エネのためのポイント

- ◎ 直射日光やガスコンロから遠ざけて！
冷蔵庫の周囲温度が高くなると、冷えが悪くなります。
- ◎ できるだけすき間をあけて設置する！
すき間が少ないと放熱の効率が悪くなります。
- ◎ 食品を詰め込みすぎない！
冷気の流れが悪くなるので、庫内を十分に冷やすまで時間がかかります。
- ◎ 入れる食品はよく冷ましてから！(熱いもの冷凍時を除く)
熱いままでは庫内の温度が上がります。(周りの食品温度も上げてしまいます)
- ◎ ドアの開閉はできるだけすばやく！
開けている間は、庫内の温度が上がりがつづけます。

食品を入れる

冷蔵庫内はときどき点検し、鮮度が落ちないうちに使いましょう。

庫内の温度と入れる食品例



SJ-GF60B

場所		温度の目安
冷蔵室	棚	約 2℃ ～ 約 5℃
	ドアポケット	約 3℃ ～ 約 7℃
	チルドケース 	約 0℃ ～ 約 2℃
	小物ケース	約 0℃ ～ 約 2℃
冷凍室(上)		約 -19℃ ～ 約 -17℃
冷凍室(下)		約 -20℃ ～ 約 -18℃
野菜室		約 3℃ ～ 約 8℃

(温度は、周囲温度30℃・温度調節「中」・節電25「切」で、食品を入れずにドアを閉じ、安定したときの目安です。ご使用時は、ドアの開閉などにより変動します。)

ご注意

- 吹出口付近に水気が多い食品を入れない。(温度が低くなり、食品が凍ることがあるため)特に缶ビールやノンアルコール・炭酸飲料などは凍ると破裂するおそれあり。

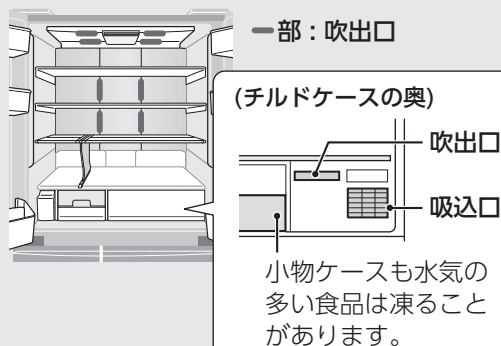

- ステンレストレー(プレート)上に、塩分を含む食品を置かない。(さびるため)
- 庫内で食品などを落とさない。(ケースのひびや割れ、ステンレスプレートの変形の原因)
 - 冷凍室 ● ケースに直接水を入れて氷を作らない。(ケースが割れるため)
 - 缶ビール・ノンアルコール・炭酸飲料を入れない。(破裂するおそれがあるため)
- 野菜室 ● 部品をはずして使用しない。(庫内が乾燥しやすくなるため)
- 食品はケースに収まるように入れる。(食品が小物ケースを持ち上げると、庫内傷付きの原因)

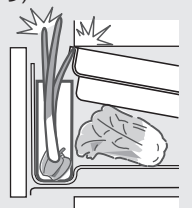

温度調節

ふだんは「中」でお使いください。

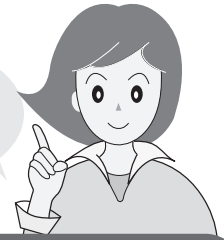

冷蔵室、冷凍室(下)を調節します

ご購入時は、「中」に設定されています。

冷蔵室の場合

[「強」に変更後の通常表示]

1 を押す

2 または で

を選び を押す

3 または でお好みの

位置(温度)に合わせ を押す

冷蔵・温度

強

冷蔵室の温度を設定しました!

温度の目安

表示	冷蔵室	冷凍室(下)
強	「中」より約2~3℃低め	「中」より約3℃低め
強 ●	⋮	⋮
中	約2~5℃	約-20℃~-18℃
● 弱	⋮	⋮
弱	「中」より約3~4℃高め	「中」より約3℃高め

上記は、周囲温度30℃で、食品を入れずにドアを閉じ、温度が安定したときの庫内の中央下寄りの温度。

冷凍室の場合

「冷蔵室」と同じ手順

(2 で を選ぶ)

お知らせ

- チルドケース・野菜室の温度は冷蔵室の温度調節に合わせて、製氷室・冷凍室(上)の温度は冷凍室(下)の温度調節に合わせて変動します。
- 微調節(17段階調節)もできます。(30ページ)

庫内温度を計るとき

- 冷蔵庫用温度計をご利用ください。(別売品 33ページ)
- 食品温度に近い温度を示します。

測定範囲：約-30℃~約30℃

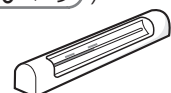

保存食品例

- 上段は長期ストック場所として、未開封のびん・缶類などを
- 卵は、たまごケースへ



- 発酵食品：納豆やみそなど
- 練製品：かまぼこやちくわなど
- 加工品：ハムやソーセージなど
- 生鮮食品：肉類や魚介類などの保存に

- 小びんやバターなど小物の整理・収納に

- よく使う冷凍食品
- お茶や乾物

- 長期保存する冷凍食品
- ホームフリージングした食品
- アイスクリーム

→夏場などの暑いときは、冷凍室(上)ではやわらかくなることがあります。

- 小物ケースには使い残しや小さめ野菜
- 野菜ケースには乾燥しやすい野菜

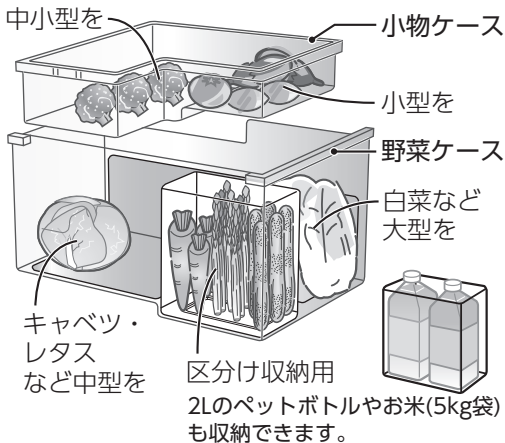

■ 冷やさなくてよい野菜 ■

- いも ● ごぼう
 - 玉ねぎ ● かぼちゃ など
- ⇒風通しのよい日陰に保存。



■ 冷凍に向かない食品 ■

- マヨネーズ ● かまぼこ ● 寒天菓子
- たまご(錦糸卵や泡立てた卵白なら○)
- 牛乳(ホホワイトソースなら○)

節電する (節電25)

ご購入時は、設定されていません。

冷蔵庫の使用状況に合わせて節電します

節電度合いを自動的に切り替え、
最大、次の条件※のときに、約25%節電します。



- 庫内の温度を少し高めに設定します。
- 長時間ドア開閉がないと製氷を休止し、節電度合いを高めます。
ドアを開閉すると、製氷は再開します。

	冷凍室(下)	冷蔵室	自動製氷
通常	約-20℃	約2~4℃	—
節電25	約-18℃	約3~5℃	ドア開閉がないと一時的に休止

※周囲温度35℃・温度調節「中」・新鮮冷凍「切」・食品を入れずにドアを閉じ、温度が安定し(左表)、製氷が休止したとき。
節電効果は、使用環境(温度調節・周囲温度・ドア開閉頻度・食品の量など)により変わります。

設定

1 を押す

2 または で **節電25** を選び を押す

節電25を設定しました!

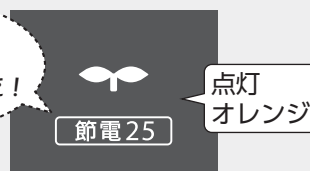

設定中は

葉っぱの点灯のしかたで、節電度合いをお知らせします。

表示			
	オレンジ	オレンジ	緑
節電度合い	低	中	高

解除するとき

「設定」と同じ手順



冷えがもの足りない、氷ができるのが遅いなどを感じたら、解除してください。

節電25を解除しました!

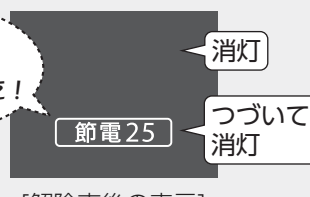

[解除直後の表示]

お知らせ

- ドア開閉が少ないときなどに、節電度合いが高くなります。
- ドア開閉が多いときや、新鮮冷凍・おいそぎ冷凍・熱いもの冷凍・おいそぎ製氷時など、急速に冷却しているときは、節電度合いが低くなります。
- 夏場など外気温が高いとき、ランプ表示は**オレンジ**が続くことがあります。

プラスクラスター見守り運転について

「節電25」設定中は、プラスクラスターを設定していなくても、冷蔵室ドアを1分以上開けた後に、プラスクラスター(クリーン)運転を自動的におこない、庫内をクリーンにします。約3分で終了します。



高濃度
プラズマクラスター 7000 ※1

プラズマクラスター

ご購入時は、
設定されて
いません。

冷蔵庫の除菌・脱臭をします

モードは2種類

クリーン	除菌運転と脱臭運転をくり返します。常時運転がおすすめ。	
強脱臭	約5時間連続で脱臭運転をします。においが気になるときに。	

除菌運転
プラズマクラスターイオンを放出し、
冷蔵庫内の浮遊カビ菌※2や付着菌※3を除菌。

プラズマクラスターユニット

横から見た図

脱臭運転
冷蔵庫内の浮遊臭を触媒に吸着させ、
プラズマクラスターイオンで分解・脱臭※4。

触媒 プラズマクラスターユニット

設定

- 1 を押す
- 2 または で **プラズマクラスター** を選び を押す
- 3 または で「**クリーン**」または「**強脱臭**」を選び を押す
(ふたつのモードを同時に選ぶことはできません)

[クリーン運転中の通常表示]

😊 プラズマクラスター
クリーンモードを
設定しました！

解除するとき

「設定」と同じ手順
(3では、解除したいモードを選ぶ)

●「**強脱臭**」モードの場合
約5時間後に自動的に「**クリーン**」に
切り替わります。

[解除直後の表示]

😊 プラズマクラスター
クリーンモードを
解除しました！

消灯
つづいて
消灯

お知らせ

- クリーンな冷気は全室を循環します。
- プラズマクラスターユニットは、交換の必要がありません。
また、市販の脱臭剤と併用できます。
- においの強い食品にはラップを。
プラズマクラスター脱臭で、すべてのにおいを取り除くことはできません。

※1 当技術マークの数字は、高濃度プラズマクラスターイオン発生デバイス搭載の加湿空気清浄機を壁際に置いて、加湿空気清浄最大風量運転時に適用床面積の部屋の中央付近(床から高さ1.2m)の地点で測定した空中に吹き出される1cm³当たりのイオン個数の目安です。当商品は、この能力を持ったデバイスを搭載しています。

※2 ●試験依頼先:(一財)日本食品分析センター ●試験方法:エアサンプラー法(1000Lのボックス内でカビ菌数を測定。実使用空間での実証結果ではありません)
●除菌方法:プラズマクラスターイオンの放出 ●対象場所:冷蔵庫内 ●試験結果:40分で除去率99.4%(周囲温度25℃時)

※3 ●試験依頼先:(一財)日本食品分析センター ●試験方法:寒天平板培養法(冷蔵庫内で生菌数を測定)
●除菌方法:プラズマクラスターイオンの放出 ●対象場所:冷蔵庫内 ●試験結果:13日間で除去率99.0%以上
使用環境(庫内の食品の量・置き場所など)により、プラズマクラスターイオン効果が異なることがあります。
また、食中毒などの予防を保証するものではありません。

※4 ●測定依頼先:(株)島津総合分析試験センター
●測定方法:15食材(包装なし)を1時間冷蔵庫内に放置し、取り出してから5時間後の庫内の臭気濃度予測値により確認。

節電する(節電25)/プラズマクラスター(クリーン・強脱臭)

冷凍モードを切り替える

食品冷凍時の各モード設定をします

モードは3種類 (右ページを参考に使い分けてください)

新鮮冷凍	より低温で保存し、鮮度やうまみ成分を守ります。	冷凍室(下)でおこないます。	<div style="border: 1px solid black; padding: 5px; text-align: center;"> 冷凍機能 新鮮冷凍 熱いもの おいそぎ </div>
熱いもの冷凍	あたたかい食品を冷凍します。	冷凍室(上)でおこないます。	
おいそぎ冷凍	食品のおいしさを逃さないように、すばやく冷凍します。	冷凍室(上)でおこないます。	

準備

食品の入れかた(熱いもの・おいそぎの場合)

冷凍室(上)のステンレストレーに置く

食品があたたかい場合は、他の食品から5cm以上間をあけてください。

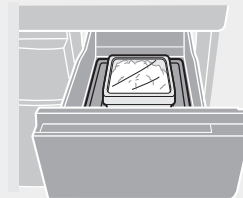

設定

- 1 **メニュー決定** を押す
- 2 **▲** または **▼** で **冷凍機能** を選び **メニュー決定** を押す
- 3 **▲** または **▼** で「新鮮冷凍」・「熱いもの」・「おいそぎ」のいずれかを選び **メニュー決定** を押す

[熱いもの冷凍中の通常表示]

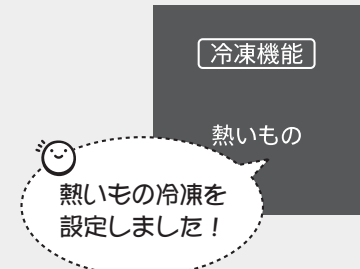

- ご注意**
- 熱いもの冷凍・おいそぎ冷凍を同時に選ぶことはできません。
 - おいそぎ製氷中は、熱いもの冷凍・おいそぎ冷凍を選ぶことはできません。(エラー音) (おいそぎ製氷を解除するか、終了するのを待って選んでください)

終了

熱いもの冷凍・おいそぎ冷凍は、自動終了します(通常の冷凍に戻ります)

約1~4時間後に終了します。

お知らせ

熱いもの冷凍・おいそぎ冷凍の所要時間

- 周囲温度によって変わります。
- 自動霜取り中に、設定した場合は、4時間以上かかることがあります。(自動霜取り後に、運転を始めるため)

解除するとき

「設定」と同じ手順



[解除直後の表示]

(新鮮冷凍・熱いもの・おいそぎ)

ご購入時は、設定されていません。

上手なホームフリージング術

冷凍室(上)で

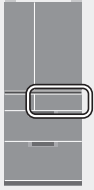

1 食品を凍らせる

生ものは、「おいそぎ冷凍」で、調理したもの(約60℃以下)は、「熱いもの冷凍」で凍らせます。

- 新鮮な材料を。
- 大きさ・厚みをそろえて。
- ラップやポリ袋で密封。

食品中のほとんどの水分は-1℃~-5℃の間に凍ります。-5℃までをよりすばやく冷やすことが上手な冷凍のコツです。

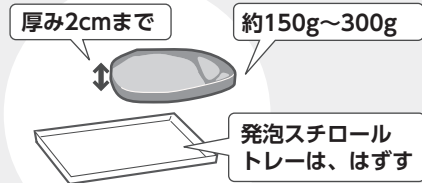

冷凍室(下)で



2 "新鮮冷凍"で保存する

食品が凍結したら、冷凍室(下)に移動。

- 日付けを入れて。
- 保存期間は2カ月を目安に。
冷凍保存でも食品の品質は低下します。



チルドケースで



3 解凍はゆっくりと

- チルドケースでゆっくり解凍を。
- 電子レンジでは、慎重に。
とくに生ものは、完全に溶かすとうまみや栄養分が逃げてしまいます。

再冷凍は要注意!

完全に溶けてしまった食品は再び冷凍しない。
味が落ち、衛生面でもよくありません。

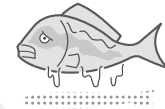

お知らせ

新鮮冷凍時

- 運転中は、消費電力量が約10~30%多くなります。
- 約-23℃まで冷やします。(周囲温度30℃、食品なし、ドア開閉なしのとき。
ドア開閉頻度や設置状態などの使用状況によって変動します)
- 自動霜取運転の直前や、ドア開閉後に急冷して、余分な温度上昇を防ぎます。

ご注意

熱いもの冷凍時

- 手で持てない温度(60℃以上)の食品は入れないでください。
(他の食品を傷めたり、やけどや容器変形の原因)
- カレーなど水分の多い食品は密閉容器やポリ袋に入れるか、容器にふたをしてください。
(庫内に霜や露が付く原因)

冷凍モードを切り替える(新鮮冷凍・熱いもの・おいそぎ)

製氷のしくみ



警告



自動製氷機の機械部(貯氷ケース上方)に手を触れない

【けがの原因】

知っておいてください

給水タンクの水を送り、氷を作ります。

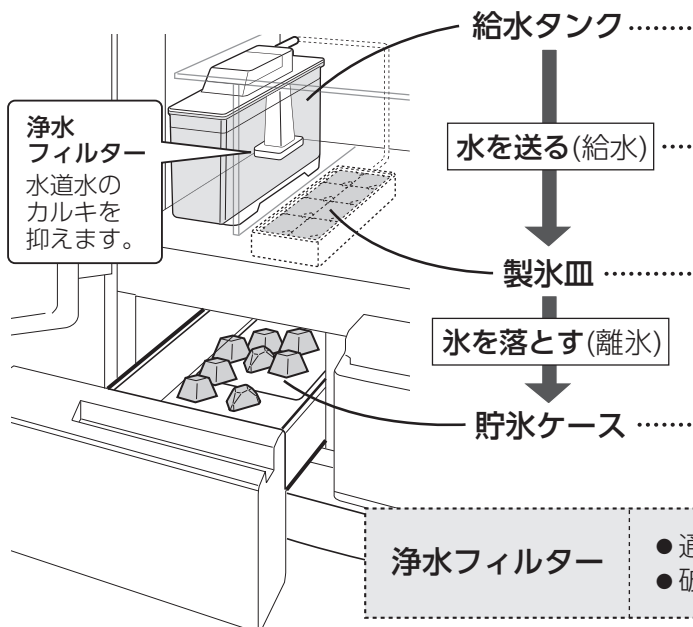

容 量	SJ-GF50B,SJ-TF50B	SJ-GF60B
	約1.0L	約1.2L
1回の給水量	約100mL (大サイズの場合は約230mL)	
1回にできる氷の個数	約8個 (個数は変わることがあります)	
氷の形状	2種類が混ざっています。 	

浄水フィルター

- 通常3~4年で交換してください。(別売品 **33ページ**)
- 破れたり、臭いが気になるときも交換してください。

使用する水

- 水道水(60℃以下)をおすすめします。
- 一度沸騰させた水・ミネラルウォーター・井戸水・浄水器の水などを使う場合は、給水タンクをこまめにお手入れしてください。(29ページ)
(塩素消毒されていないので、雑菌・カビが繁殖しやすいため)
- 次のものは使わないでください。
(製氷不良や故障の原因)



満水検知について

- 検知レバーが氷の量を調べます。満水時は製氷を停止し、氷が少なくなると製氷を再開します。
- 貯氷ケースにシャベルや食品を入れない。誤った満水検知や検知レバー破損などの原因になり、ケースが引き出せなくなります。

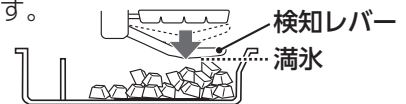

氷の白い部分・浮遊物

- 水に含まれるミネラル成分が、凍るときに固まり、白くなることがあります。ミネラル成分は、凍ると一部水に溶けない状態に変化するため、氷を溶かすと白い浮遊物だけが残りますが、異常ではありません。
- ミネラル成分が多いと発生しやすくなります。(硬度100mg/L以上の水など) 水道水も地域によってミネラル成分の量は異なります。
- キラットモードを選んでも同じです。

氷のとがった部分

氷には突起があります。これは製氷皿に設けた水路部分が氷の一部として残ったもので、氷により、鋭くとがった形をしていることがあります。

ケガを防ぐため、次のことにご注意ください。

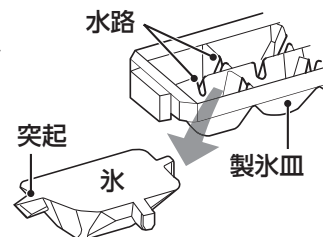

- 氷を取り出すときや、ならすときは、シャベルをご使用ください。
- 口には直接入れないでください。

製氷する・製氷を止める

通常製氷 (ご購入時の設定)

使いはじめは給水タンクの水洗い (29 ページ) と、製氷皿清掃 (26 ページ) をしてください。

1

給水タンクに水を入れる

水がこぼれないよう、水平に運ぶ。(傾けるとこぼれるため)

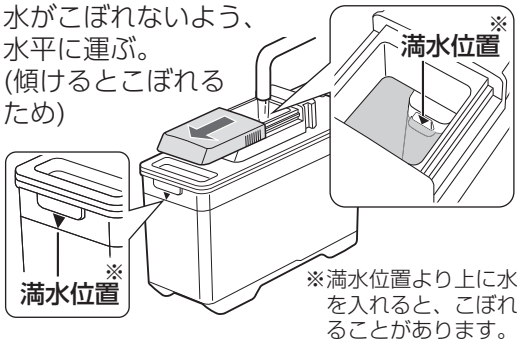

3

氷を手前に寄せる

氷は奥側に落ちます。できた氷を手前に寄せると、より多くの氷を作ることができます。

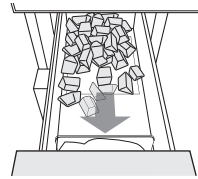

4

水を補給する

水は衛生上1週間を目安に入れ換えてください。

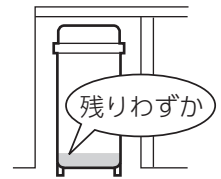

2

奥まで確実に押し込む

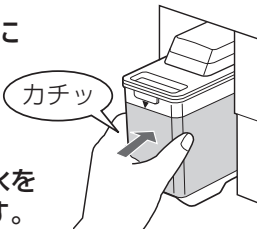

自動的に製氷をくり返します。

ご注意

- 強く製氷室ドアを開閉しない。冷凍室(下)に氷が落ちることがあります。
- 給水タンクを空のまま放置すると、うなるような動作音がすることがありますが、異常ではありません。(おたすけガイド 2)

製氷停止 (夜間や冬期に。冷凍室として使うときに)

設定

1 **メニュー決定** を押す

2 **▲** または **▼** で **製氷** を選び **メニュー決定** を押す

3 **▲** または **▼** で「**停止**」を選び **メニュー決定** を押す

製氷を停止に設定しました!

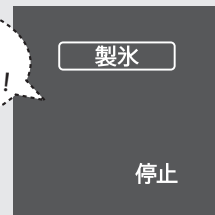

[製氷停止中の通常表示]

給水タンク

空にして日陰で乾かし元に戻す

浄水フィルターは水洗いしてよく乾かす。(29 ページ)

- 十分に乾かさないと、雑菌が繁殖しやすくなります。

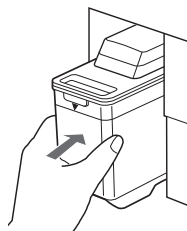

お知らせ 製氷停止後、冷凍室として使うとき

- 製氷停止から約5時間経過するまで食品を入れないでください。検知レバー破損のおそれがあります。(22 ページ) (製氷停止しても1度離氷動作をするため、製氷皿と検知レバーが動きます)

製氷を再開するとき

- ① お好みの製氷モードに切り替える。(24 ページ)
- ② 給水タンクを水洗いし (29 ページ)、水を入れて奥まで確実に押し込む。

製氷モードを切り替える (大サイ

お好みの製氷モード設定をします

モードは6種類 (右ページを参考に使い分けてください)

通 常 製氷		ご購入時の設定。標準サイズの氷を作ります。	<div style="border: 1px solid black; padding: 5px; text-align: center;"> 製氷 キラット 大 おいそぎ 通常 停止 </div>
	大	大きいサイズの氷を作ります。	
キラット 製氷		透明度が高い氷を作ります。	
	大	透明度が高く、大きいサイズの氷を作ります。	
おいそぎ 製氷		通常モードと同じ氷を、より速く作ります。	
	大	大きいサイズの氷を、より速く作ります。	

設定

1 を押す

[キラット製氷中の通常表示]

2 または で 製氷 を選び を押す

3 または で製氷モードを選び を押す

😊 製氷をキラットモードに設定しました!

ご注意

- ふたつ以上を同時に選ぶことはできません。
- おいそぎ製氷は、おいそぎ冷凍・熱いもの冷凍と同時に選ぶことはできません。
(これらを解除するか、終了するのを待って選んでください)

ピピッ (エラー音)

おいそぎ製氷は、3回製氷後に自動終了します(通常製氷に戻ります)

- 「おいそぎ」は「通常」に、「おいそぎ 大」は「通常 大」に戻ります。
- 貯氷ケースが満氷のときは、約1時間で戻ります。

■ モードにより、製氷にかかる時間が異なります。

(周囲温度30℃・温度調節「中」・節電25「切」・ドア開閉なしのときの目安)

モード	1回(約8個)の製氷時間
通 常	約2時間
通 常 大	約3時間30分
キラット	約6時間
キラット 大	約8時間
おいそぎ	約1時間20分
おいそぎ 大	約2時間

時間をかけて透明度を上げます。

■ 氷サイズにより、満氷を検知する氷の数が異なります。(22ページ)

(氷の落ちかたや給水量のばらつき、標準氷と大きい氷の混在により、下記個数は変動します)

	SJ-GF50B,SJ-TF50B	SJ-GF60B
標 準	約40~64個 (約88~104個)	約48~64個 (約96~112個)
大	約24~32個 (約40~48個)	

- ()内は、できた氷を手前に寄せて、製氷を続けたとき



ズの氷・キラット・おいそぎ)

製氷モードの使い分け

大きく溶けにくい氷が大活躍！

- お料理の下ごしらえのあら熱取りに。
- 水筒(広口)に入れて保冷用に。



通常 大



通常よりも早く氷がほしい！

- たくさん氷がほしい夏場などに。
- 突然の来客時などに。



おいそぎ または
おいそぎ 大

透明度の高い氷で、目にも涼しい！

- 冷やし素麺や冷製パスタに。
- 料理の飾りつけに。



キラット

大きく透明度の高い氷で、おいしく味わう！

- ロックのお酒や、ドリンクなどに。



キラット 大

お知らせ

- 「大」選択時は、自動製氷機の動作音が長くなり、氷の落下音が大きくなります。
- 給水タンクの水量が減ると、「大」選択時でも大きい氷ができないことがあります。

モードを切り替えた直後の氷について

- 切り替え後1回目にできる氷は、切り替え前の透明度やサイズです。(切り替え時に製氷途中の氷が製氷皿に残っているためです)
- 切り替え後2回目にできる氷から切り替わります。

次のとき、キラット氷は透明度が落ちることがあります

- 設置直後。
- 他室に食品を多量に入れた。
- 同時に節電25・おいそぎ冷凍・熱いもの冷凍・新鮮冷凍などを設定した。
- 温度調節を「中」以外に変えた。 など

次のとき、製氷時間がより長くなります

- 設置直後。(庫内が冷えるまでに時間がかかるためです)
通常製氷で6~8時間、夏場など暑いときは24時間以上かかります。
- 夏場など室温が高い。
- 冬場など冷却運転時間が少ない。
- 食品を多量に入れた。
- 自動霜取り中。
- ドア開閉が多い。
- 製氷を再開した直後。
- 節電25設定中。

製氷皿清掃

使いはじめや冷蔵庫をしばらく使用していなかったときに。

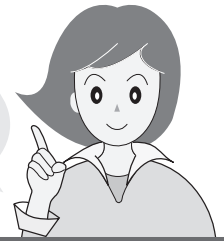

製氷皿やパイプを自動洗浄します (はずして水洗いできません)

準備

準備するもの：タオル1枚

水を入れセットする

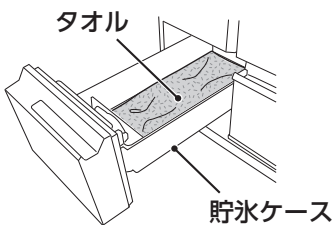
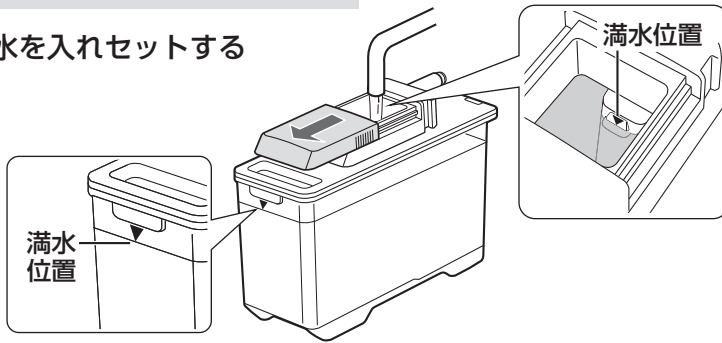

貯氷ケースを空にする
タオルなどを敷き、製氷室ドアを閉める

タオルで吸い取らないと、ケースを取り出すときに水がこぼれます。

- 清掃後、貯氷ケースに排水されます。
- 1回の清掃での排水量は、設定されている氷のサイズにより異なります。
標準：100mL
大：230mL
(ご購入時は標準サイズ)
- タオルは2枚以上入れない。(動作不良の原因)

設定

1 を押す

2 または で **製氷皿清掃** を選び

を2秒以上押す (ピーッと鳴るまで)

↓ 動作中 [給水タンクから製氷皿に水を送ります。約40秒かかります。]

3 ピーッと鳴ったら、もう一度

を2秒以上押す (ピーッと鳴るまで)

↓ 動作中 [製氷皿から貯氷ケースに排水します。約40秒かかります。]

4 ピーッと鳴ったら を押す

製氷皿の清掃を開始します！

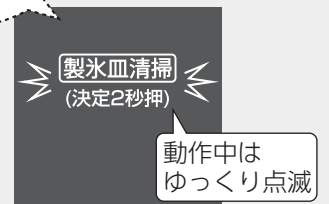

[製氷皿清掃中の表示]

ご注意

- 動作中は、製氷室ドアを開けない。

終了後

ゆっくり製氷室を開ける
貯氷ケースをはずし、
タオルを取り出す

貯氷ケースは、柔らかいスポンジで水洗いし、水気を拭き取って取り付ける。

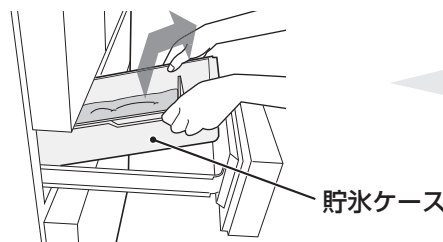

- 終了後は設定されている製氷モードに戻ります。

お手入れ

警告

⊘ 本体や庫内に水をかけない

【漏電・感電の原因】

ドア・本体



ぬるま湯、またはうすめた
中性洗剤(食器用洗剤)を
使い柔らかい布で拭く



- 中性洗剤を使ったら必ず水拭きをし、洗剤を拭き取る。さらにかから拭きする。(中性洗剤を原液で使ったり、拭き取りが不十分だと、プラスチック部分が割れることがあります)



次のものは使わないでください。
(ガラスドア面や、プラスチック部分の変色、変形、傷付き、割れの原因)

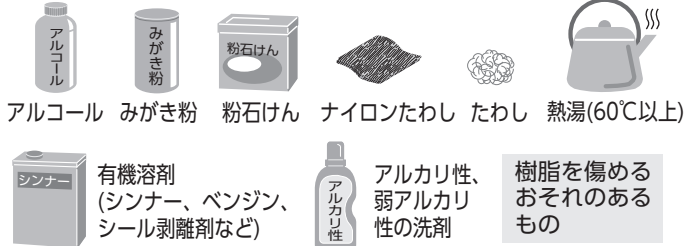

ドア表面

指紋あとなどは、こまめにお手入れを。

操作パネル

から拭きする。

ドアパッキン

汚れやすいので、こまめにお手入れを。
冷蔵室・野菜室は念入りに。

固定棚・固定仕切りは
はずせません。

棚と仕切り間の汚れが
気になるときは
仕切りを少し傾けて浮かせ、
薄手の布をはさみこんで、
拭く。

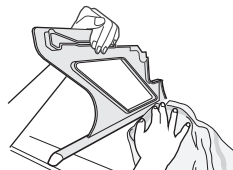

ご注意

- 仕切りに力をかけすぎない。

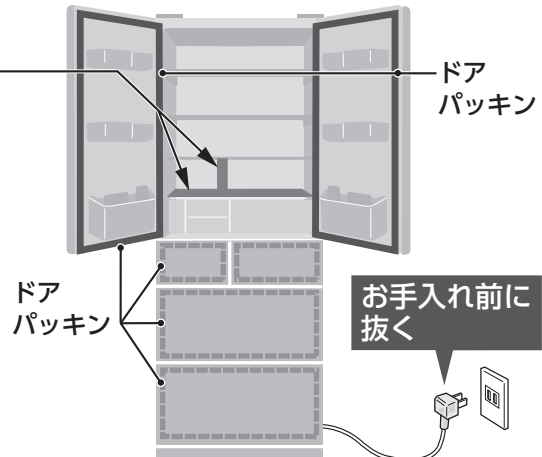

- プラグを抜いたら5分間差し込まない。(故障の原因)

年に1度 脚まわり・背面・床・壁面

ほこりを長期間放置していると、壁などが変色することがあります。

1

調節脚を回し、冷蔵庫を移動させる

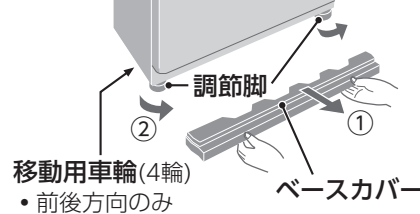

移動用車輪(4輪)
・前後方向のみ

2

汚れ、ほこりを取り除く

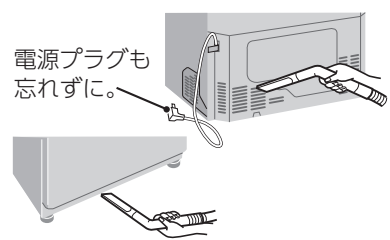

ご注意

- ぬれぶきは、かたくしぼる。(水分がすき間に入ると、電気部品の故障の原因)
- 食用油やかんきつ類の果汁が付いたら、拭き取る。(プラスチックの割れ・変色の原因)

- チルドケースカバーははずせません。

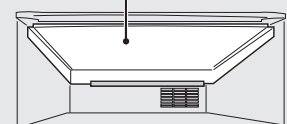

(チルドケースをはずした状態)

庫内部品のお手入れ

はずして洗う
(使える洗剤 (27 ページ))

棚

はずしかた

- ① 手前を少し持ち上げながら引き出す。
- ② 突起にフックが当たる場合は、さらに持ち上げて引く。
- ③ 斜め下方向に倒し、取り出す。

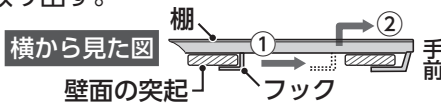
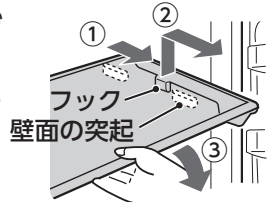

フリーセット棚

はずしかた

- ① 手前を少し持ち上げて押し込む。
- ② 持ち上げてははずす。
- ③ 2枚の棚をはずす。
① いっぱいまで引く。
② 矢印の向きにははずす。

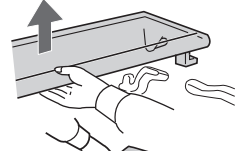
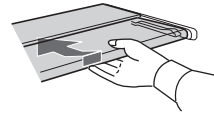

取り付けかた

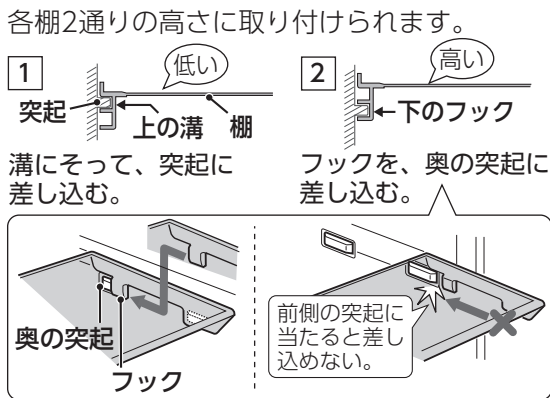

取り付けかた

- ① 前部分を後部分にはめ込む。
 - ② 左右の突起を図のようにはめる。
-
-
- 突起
- 後部分 A 前部分
- A部の入れかた 前部分 後部分
- 確実にここに取り付ける。

ポケット類

はずしかた

- 底面を左右交互にたたきながら、持ち上げてははずす。
-
- (ポケットの落下を防ぐため、固めに固定しています)
- コンコン

取り付けかた

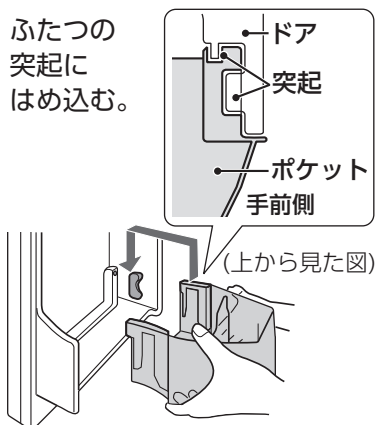

引き出しケース類

はずしかた

- 冷凍室 ① ドアを引き出す。
製氷室 ② ケースを取り出す。
-
- 図は冷凍室(下)
- 野菜室 ① ドアを少し持ち上げさらに引き出す。持ち上げすぎるとドアがはずれます。
② 小物ケースのロックをはずし、取り出す。
③ 下側のケースを取り出す。

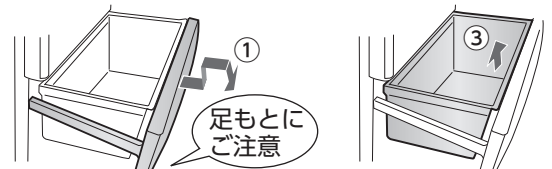

取り付けかた

- 冷凍ケース(小)は "まえ"表示を手前に。
 - 野菜室うるおいシールボックスは小物ケースを押し込んでから入れる。
-
-



動画でも確認できます

<http://www.sharp.co.jp/support/visualguide/index.html>

給水タンク 動画

① レバーをはずして、ふたをはずす。

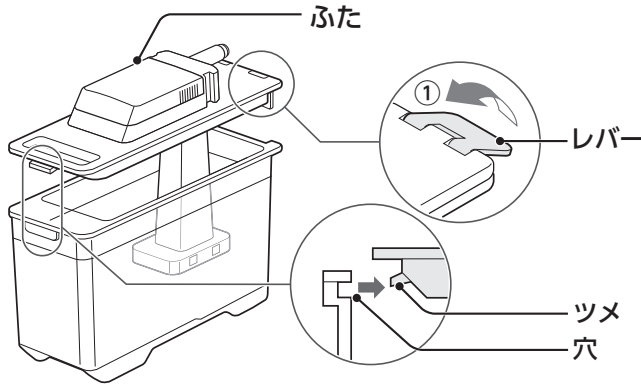

② 矢印の方向へ回し、フィルターケースを引き抜く。

③ 浄水フィルターをはずす。

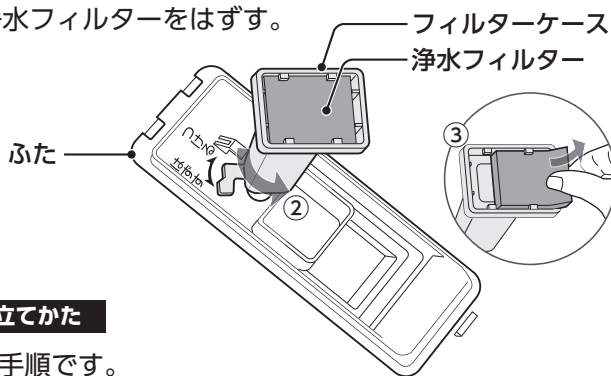

組み立てかた

逆の手順です。

分解・組立のしかた

こんな部品がはずれたら

引き出し式ドア 動画

● 冷凍室(上)・製氷室

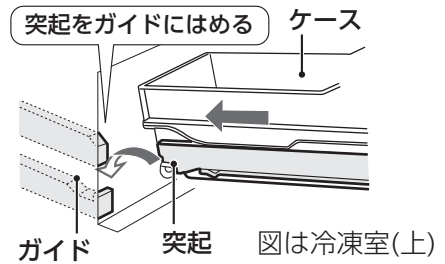

● 冷凍室(下)・野菜室

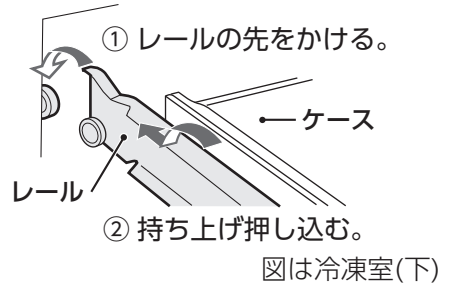

パッキン類

● ドアパッキン(全室)

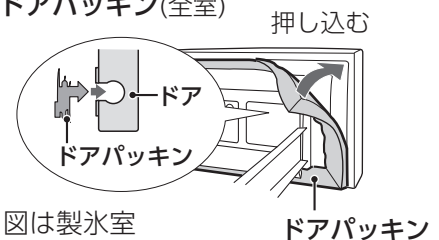

● ホジョパッキン(製氷室、冷凍室(上)(下)のみ)

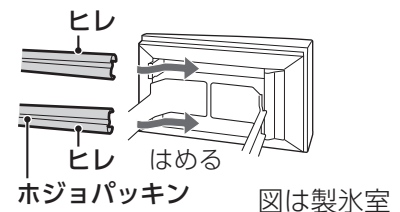

水あかの発生や雑菌の繁殖を抑えるため、こまめにお手入れを。

汚れがひどいときは、中性洗剤(食器用洗剤)を使って洗う。洗剤はよく洗い流してください。

浄水フィルター

洗剤類を使わず、水洗いしてください。

● 折り曲げたり、棒でつついたりしない。また、もみ洗いしない。



週に1度
お手入れ

ご注意

- 食品を入れたまま、部品をはずさない。(部品や食品を落とすと、けがの原因)
- ケース類に塗布している潤滑剤(シリコンオイル)を拭き取らない。(滑りを良くするためのもので、食品衛生法に適合しています)
- 棚類は止まるところまで確実に取り付ける。(ガラス棚が落下して破損するとけがの原因)
- 棚は裏返して取り付けない。(不安定になり、けがの原因)
- プラスチック部品はゆっくりはずし、落としたり強い衝撃を与えたりしない。(ひびや割れ、傷の原因)

庫内部品のお手入れ

こんなときは

こんなとき

こうしてください

冷蔵庫／
冷凍室(下)の
温度を微調節
する
(温度微調節)

冷蔵庫／冷凍室(下)の温度を微調節(17段階)できます。

設定

- ① 「メニュー・決定」を押す。
- ② 「▲」または「▼」で「冷蔵・温度」または「冷凍・温度」を選び「メニュー・決定」を押す。
現在の設定位置が点滅します。
- ③ 「メニュー・決定」を3秒以上押す。(最初にピーッと鳴るが、ピーピーピーと鳴るまで押し続ける)点灯位置が「中」に戻ります。
- ④ 「▲」または「▼」でお好みの位置に合わせる。(下表参照)
- ⑤ 「メニュー・決定」を押す。
(約2秒後、通常表示に戻ります。通常表示では5段階表示になります)

解除…上記①～③をもう1度おこなう。

調節位置	1	2	3	4	5	6	7	8	9	10	11	12	13	14	15	16	17
設定中の表示	強	強	強	強	●	中	中	中	中	中	中	中	●	弱	弱	弱	弱
通常表示	強		強						中					弱			弱

キラット氷の
透明度を上げる
(キラット「強」)

キラット氷の透明度をさらに上げることができます。

設定

- ① 「メニュー・決定」を押す。
- ② 「▲」または「▼」で「製氷」を選び、「メニュー・決定」を押す。
- ③ 「キラット」が点滅している状態で、「メニュー・決定」を3秒以上押す。
(最初にピーッと鳴るが、ピーピーピーと鳴るまで押し続ける)
「キラット」が点灯、「強」が点滅します。(約2秒で通常表示に戻る)

解除…上記と同じ。

- 「強」設定時は、製氷時間がさらに約2時間長くなります。
- 製氷モードを切り替えても((例)キラット→通常)、「強」設定は解除されません。再びキラットモードを選ぶと、「強」設定になります。

確認のしかた

設定時は、キラットモードを選ぶと「キラット」と「強」が点滅します。



キラット「強」設定時

ドア開閉時の
パネル点灯を
停止する
(操作パネル
消灯設定)

操作パネルの消灯設定ができます。

設定

「戻る」と「▲」を同時に3秒以上(ピーピーピーと鳴るまで)押す。パネル表示が消えます。

解除…上記と同じ。(ピー)

結露防止ヒーター
を弱くする
(結露防止
ヒーター「弱」)

ドアの合わせ面の露付きを防ぐヒーターです。
湿度が低いときは、ヒーターを弱くすると節電になります。

設定

- 「▲」を5秒以上押す。
(最初にピピッと鳴るが、そのまま押し続ける)
3段階から選べます。レベル3が最も節電できます。
上記の操作をくり返すと、次のように変わります。

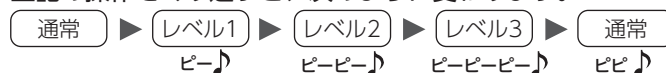

(操作パネルの表示は変わりません)

結露防止
ヒーター

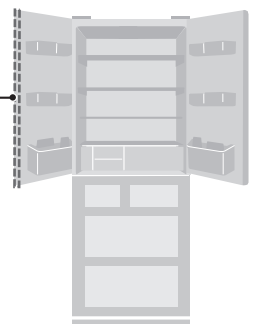

こんなとき

こうしてください

製氷皿を空にする

- ① 給水タンク・貯氷ケースを空にする。
- ② 貯氷ケースにタオルなどを敷き、製氷室ドアを閉める。
- ③ 「メニュー・決定」を押す。
- ④ 「▲」または「▼」で「製氷皿清掃」を選ぶ。
- ⑤ 「メニュー・決定」を2秒以上(ピーと鳴るまで)押す。
(動作中は製氷室ドアを開けない)
- ⑥ 約40秒後ピーッと鳴ったら、貯氷ケースの水、または氷を捨てる。

長期間使わない

- ① 製氷皿を空にする。(上記①～⑥)
- ② 電源プラグを抜き、アース線はずす。
- ③ 庫内を清掃し、2～3日ドアを開け乾燥させる。(においやカビを抑えるため)

停電

- 庫内温度が上がらないよう、食品の追加保存とドアの開閉を控えてください。
- 再通電時は次のようになります。

項目	再通電時の状態
「ココロエンジン」※・節電25・クリーン・製氷の運転のしかた(おいそぎ製氷を除く)・新鮮冷凍・操作パネル消灯設定・温度調節(微調節含む)	設定を保持
強脱臭・おいそぎ冷凍・熱いもの冷凍・おいそぎ製氷・製氷皿清掃・結露防止ヒーター「弱」	設定を解除

※SJ-GF50B,SJ-GF60Bは、設定した時刻が停電している間止まります。再通電時、再度設定してください。音量は保持します。(10ページ)

移動・運搬する(引っ越し)

- ① 製氷皿を空にする。(上記)
- ② 電源プラグを抜き、アース線はずす。
- ③ ベースカバーをはずし、調節脚を上げる。(6ページ)
- ④ 通路に保護シートや毛布などを敷く。
 - 床の傷付きを防ぎます。
 - 冷蔵庫内部の蒸発皿に水が残っていると、床を汚すことがあります。
- ⑤ 背面上と底面の移動用取っ手を持って運ぶ。

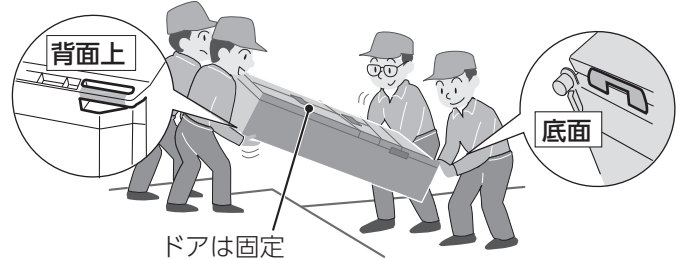
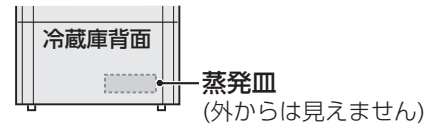

移動用車輪について

- フローリングなど柔らかい床の上では使わない。床に傷が付くことがあります。
- 横方向への移動はできません。

移動用車輪(4輪)



横積みをしてはいけない

- 機械部(圧縮機など)の故障で冷えなくなることがあります。



● 電源は設置後すぐに差し込んでも大丈夫です。

保証とアフターサービス

修理を依頼されるときは

出張修理

よくあるご質問

- 「おたすけガイド」(巻末)や「よくあるご質問」を調べてください。
http://www.sharp.co.jp/support/refrigerator/doc/point_use.html
- それでも異常があるときは使用をやめて、必ず電源プラグを抜いてください。
- お買いあげの販売店に下記をお知らせください。



- 品名: 冷凍冷蔵庫・形名: (保証書に記載の形名)
- お買いあげ年月日・故障の状態(具体的に)
- ご住所(付近の目印も合わせてお知らせください)
- お名前・電話番号・ご訪問希望日

便利メモ お買いあげの際に記入されると便利です。

販売店名
電話 () 年 月 日
お買いあげ日

保証期間中

- 修理に際しましては保証書をご提示ください。保証書の規定に従い修理いたします。

保証期間が過ぎているとき

- 修理すれば使用できる場合には、ご希望により有料で修理いたします。

修理料金

- 下記内容で構成されています。

技術料	故障した製品を正常に修復するための料金。
部品代	修理に使用した部品代金。
出張料	製品のある場所へ技術者を派遣する場合の料金。

保証書(別添)

- お買いあげ日など所定の記入事項をお確かめいただき、内容をよくお読みの後、大切に保存してください。なお、食品の補償など製品の修理以外の保証はいたしかねます。
- 保証期間: お買いあげ日から本体は1年間、密閉機械部分(保証書に記載)は5年間です。
- 本品は家庭用冷凍冷蔵庫です。業務用に使用した場合や食品以外のものを入れた場合、製品の故障および入れた物品の補償はいたしかねます。

補修用性能部品の保有期間

- 当社は冷凍冷蔵庫の補修用性能部品(製品の機能を維持するために必要な部品)を製品の製造打切後、9年保有しています。

廃棄時のご注意

2001年4月施行の家電リサイクル法では、お客様がご使用済みの電気冷蔵庫を廃棄される場合は収集・運搬料金と再商品化等料金をお支払いいただき、対象品を販売店や市町村へ適正に引き渡すことが求められています。

お客様ご相談窓口のご案内

修理・使いかた・お手入れ・お買い物などのご相談・ご依頼、および万一、製品による事故が発生した場合は、**お買いあげの販売店、または下記窓口**にお問い合わせください。
ファクシミリ送信される場合は、製品の形名やお問い合わせ内容のご記入をお願いします。

※弊社では、確実なお客様対応のため、フリーダイヤル・ナビダイヤルサービスをご利用のお客様に「発信者番号通知」をお願いしています。
発信者番号を非通知に設定されている場合は、番号の最初に「186」をつけておかけください。



いつでも便利なWebサービス【シャープオンラインサポート】

ご質問やお困りごとは、気軽にアクセス、しっかりアシスト!

シャープ お問い合わせ
<http://www.sharp.co.jp/support/>

スマートフォンや
携帯電話はこちらから



インターネットから修理のお申し込みや進捗確認も24時間サポート

シャープ 修理相談
<http://www.sharp.co.jp/support/repair.html>

スマートフォンや
携帯電話はこちらから



使用方法のご相談など【お客様相談室】

受付時間 (年末年始を除く) ●月曜～土曜: 9:00～18:00 ●日曜・祝日: 9:00～17:00

固定電話、PHSからは、フリーダイヤル

0120 - 078 - 178

携帯電話からは、ナビダイヤル

0570 - 550 - 449

■フリーダイヤル・ナビダイヤルをご利用いただけない場合は…

電話	FAX
06 - 6792 - 1582	06 - 6792 - 5993
〒581-8585 大阪府八尾市北亀井町3丁目1番72号	



修理のご相談など【修理相談センター】

受付時間 (年末年始を除く) ●月曜～土曜: 9:00～20:00 ●日曜・祝日: 9:00～17:00

固定電話、PHSからは、フリーダイヤル

0120 - 02 - 4649

携帯電話からは、ナビダイヤル

0570 - 550 - 447

■フリーダイヤル・ナビダイヤルをご利用いただけない場合は…

電話	FAX
06 - 6792 - 5511	06 - 6792 - 3221
〒581-8585 大阪府八尾市北亀井町3丁目1番72号	

- お電話は番号をよくお確かめのうえ、お間違いないようにおかけください。
- 所在地・電話番号・受付時間などについては、変更になることがあります。(2016.03)

QRコードについて

スマートフォンやタブレット端末のバーコードリーダーで読み取ってください。
(読み取れない場合は近傍に表記のアドレスを直接入力してください)
誘導されるサイトおよび動画の視聴は無料ですが、通信料金はおお客様のご負担になります。
QRコードは株式会社デンソーウェーブの登録商標です。



長期ご使用の場合は冷蔵庫の点検を! こんな症状はありませんか?

- 電源コードやプラグが異常に熱くなる。
- 電源コードに深いキズや変形がある。
- さわるとピリピリ電気を感じる。
- コゲ臭いにおいがしたり、運転中に異常な音や振動がする。
- その他の異常や故障がある。

これらの症状のときは、使用を中止し、必ず販売店に点検をご依頼ください。点検・修理に要する費用は販売店に、ご相談ください。

仕様

機種名		SJ-GF50B,SJ-TF50B	SJ-GF60B
電源	定格電圧・定格周波数	100V・50/60Hz共用	
電動機の定格消費電力(W)		50/60Hz : 95/95	
電熱装置の定格消費電力(W)		168	184
消費電力量		冷蔵室ドア内側の品質表示銘板に表示	
外形寸法 (mm) ^{※1}	幅	685	750
	奥行	699	728
	高さ	1820	1820
質量(重量)(kg)		96	115
定格内容積 (L) ^{※2}	全内容積	485	580
	冷蔵室	254<197>	300<233>
	うち、チルドケース	<13>	<17>
	冷凍室/上 (ツースター)	31<17>	37<22>
	冷凍室/下 (フォースター)	93<64>	115<78>
	製氷室 (ツースター)	20<6>	21<7>
野菜室		87<58>	107<70>

※1

調節脚・ハンドルを含まない。
(家庭用品品質表示法による)

※2

- ・定格内容積はJIS C 9801-3:2015に基づき、庫内の温度制御に必要なでない部品(棚やケースなど)をはずした状態で算出しています。
- ・()は消費電力量測定における各室の区分を示します。区分はJIS C 9801-1:2015および9801-3:2015に定められています。
- ・〈 〉は食品収納スペースの目安です。JIS C 9801-3:2015に基づき、庫内部品を、下記の位置に配置して算出しています。

冷蔵室	小物ポケット(上側)	下段
	小物ポケット(下側)	中段
	棚(上側)	下段
	棚(下側)	下段
	フリーセット棚	引き出す

■冷凍室の性能 日本工業規格(JIS C 9607:2015)の規定による。

	冷凍室(上)・製氷室	冷凍室(下)
性能を表す記号	☆☆(ツースター)	☆☆☆☆(フォースター)
冷凍室内の負荷(食品)温度	-12℃以下	-18℃以下
市販冷凍食品の保存期間の目安	約1ヵ月	約3ヵ月

別売品

お求めはお買いあげの販売店へ (型番・希望小売価格は変わることがあります。お買いあげの販売店でお確かめください)

	型番	希望小売価格(2016年5月現在)	参照ページ
転倒防止用ベルト(2本セット)	201 939 0064	2,000 円+税	4ページ
アース線(長さ 約2.9m)	210 536 0132	400 円+税	4ページ
床保護プレート「しーとこ」(4枚セット)	ST0001	2,430 円+税	6ページ
冷蔵庫用温度計	201 939 0078	1,400 円+税	17ページ
浄水フィルター	201 337 0093	800 円+税	22ページ

■自動霜取りについて 冷却器(外からは見えない)に付いた霜は定期的に溶かされ、蒸発皿にたまり、放熱器などの熱で蒸発します。

■取扱説明書について 当商品は日本国内向けであり、日本語以外の取扱説明書はありません。
This model is designed exclusively for Japan. The manual is in Japanese only.

みんなで家電リサイクル、つくろう循環型社会

- ・再資源化のため、おもなプラスチック部品には材料名を表示しています。
- ・この取扱説明書は再生紙、および植物油インキを使用しています。



食品が凍る

食品の入れかたは？

- 水気の多い食品は、冷気の吹出口からはなして温度が低いいため、凍ることがあります。

●部：吹出口

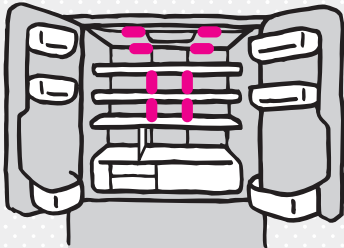

設定は？

- 温度調節を「強」に設定していませんか？
「中」にして様子を見ます。

17ページ

こんなときも

- 冷凍室が「強」のときは、冷蔵室や野菜室も冷え過ぎることがあります。
- 周囲温度が低いときは(5℃以下)、「弱」でも凍ることがあります。

給水タンクの水が凍ってしまったら…

冷蔵室が冷え過ぎると、底に残った水が凍ることがあります。給水口から水を入れ、溶かしてください。

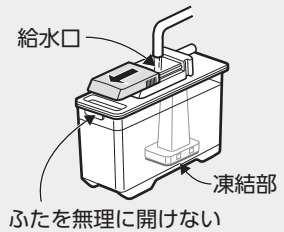

庫内のおいが気になる

庫内についてのおいは、かたくしほったぬれぶきんで、拭いてください。

- 脱臭運転ですべてのおいを取り除くことはできません。野菜ケースは冷気が出入りしないので、脱臭しません。
- 次のような食品には、ラップ・容器で密封することをおすすめします。

においが移りやすい	においを移しやすい
<ul style="list-style-type: none"> • 牛乳 • 豆腐 など 	<ul style="list-style-type: none"> • らっきょう • たくあん • ぎょうざ など

プラズマクラスターのはたらきで発生する、オゾンのおいがすることがあります。オゾンの濃度はごくわずかで、人体に影響のない程度の量です。また、すぐに分解するため充満することはありません。

チルドケースの閉まりが悪い

- ツメが変形・破損していませんか？
販売店に部品交換をご相談ください。

(チルドケースをはずした状態)

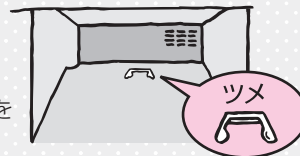

庫内がぬれている

- 給水タンクの満水位置より上に入れると庫内に水がこぼれることがあります。

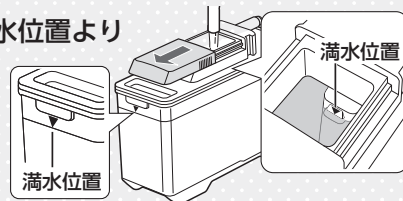

床がぬれている

- 冷蔵庫内部の蒸発皿から、水がこぼれることがあります。冷蔵庫を移動する場合は、保護シートを敷いてください。

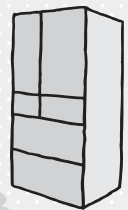

部品の形状(スジやくぼみ)が気になる

次のものは生産上の不良ではありません。安心してお使いください。

- プラスチック部品の、ひびや傷のようなスジ。

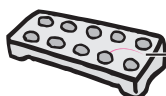

樹脂材料の合流箇所や、金型の接合部が、スジのように残ったもの。

- ドア内側の小さな穴。



断熱材発泡工程に必要な穴。(すべてのドアに数カ所ずつ)

- プラスチック部のくぼみ。

樹脂材料の収縮によりできるくぼみ。

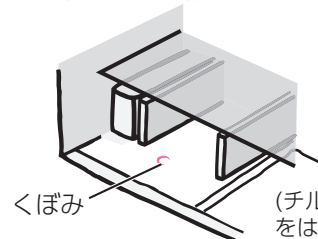

(チルドケースなどをはずした状態)

操作パネル

操作パネルの点灯位置が次々と移動している

- 店頭展示用の設定です。電源投入後5分以内の場合は庫内灯(LED)も点滅しています。設定を解除してください。

店頭展示用設定の解除方法：

冷蔵室と製氷室のドアを開け、「戻る」を5秒以上押す。



温度調節表示が同時に点滅している

- 放熱用ファンモーター(外からは見えない)の故障です。修理を依頼してください。
 - 冷却運転は続けますが、冷えが悪くなる場合があります。
 - 修理が終わるまで、表示は戻りません。温度調節は可能です。



操作パネルが反応しない

操作のしかたは？

- 操作は冷蔵室ドアを閉めてから開いているときは操作できません。また、冷蔵庫が話している間も操作できません。
- 操作は指で指が汚れていたり、手袋やばんそうこうをしていると反応しないことがあります。爪やとがったものでの操作はできません。
- 操作キーの中央部を押して位置がずれていると反応しません。また、操作時間(押す間隔)が短いと反応しません。
- 操作パネルが汚れていると汚れ(油、水など)で、反応が悪くなる場合があります。また、操作パネルにシールやテープ類は貼らないでください。

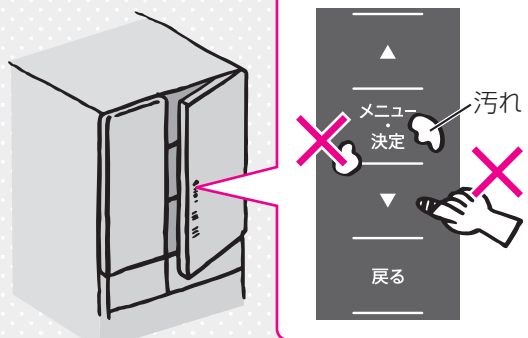

熱いもの冷凍・おいそぎ冷凍・おいそぎ製氷は、同時に設定できません。動作中のモードを解除するか、終了するのを待ってください。(20,24 ページ)

ドア

ドアを閉めると他のドアが開く

- 閉めた風圧で一瞬開くことがあります。

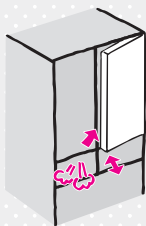

左右のドアがずれている

- 調節脚で調整してください。(7 ページ)

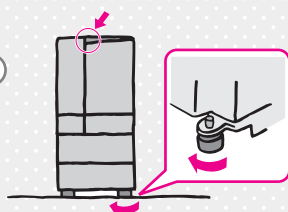

冷凍室ドアを開けるとこすれる音がる

- 数回開閉して氷を落としてください。ローラーに付いた露が凍ったことによるものです。

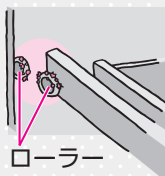

ドアの閉まりが悪い

食品の入れかたは？

冷蔵室

- 食品のはみ出しはありませんか？
- 市販の整理ケースやポケットが、棚に当たっていませんか？整理して収納してください。

野菜室

- 食品のはみ出しはありませんか？野菜がケースを押し上げたりしていませんか？ケースの高さ以内に収納してください。

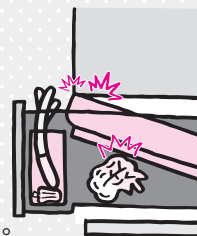

冷凍室

- 冷凍室の奥に食品が落ちていませんか？冷凍ケースをはずして取り除いてください。(28 ページ)

オートクローズ機構について **冷蔵室**

わずかに開いた状態からは、自然に閉まらないことがあります。手で閉めてください。

自動製氷

氷ができない

設置直後なら・・・

氷は庫内が冷えてから作り始めます。庫内が冷えるまでに時間がかかるため、最初の氷ができるまで、次の時間がかかります。

- 通常 6～8時間
- 夏場など暑いとき 約24時間以上

設定は？

- 製氷を「停止」に設定していませんか？
お好みの製氷モードに切り替えてください。(24 ページ)



製氷のしかたは？

- 給水タンクに水は入っていますか？
満水位置まで入れてください。
- 給水タンクは、正しく取り付けられていますか？
カチッと音がするところまで、押し込んでください。
- 食品は冷凍室へ、シャベルは所定の位置に
貯氷ケースに氷以外を入れないでください。

以上の確認をしても製氷しないときは、「製氷皿清掃」(26 ページ)の操作をした後、約半日様子を見てください。



氷の形や色が気になる

- ✓突起がある氷 (22 ページ)
製氷皿の水路の形が残ったものです。
- ✓白い部分、浮遊物が残る氷 (22 ページ)
水に含まれるミネラル成分が、凍るときに固まり、できたものです。
- ✓穴がある氷
氷の中の気泡が重なり合い、大きくなったものです。
- ✓小さな氷やつながった氷
 - 給水する前後にできることがあります。
 - 長期間の貯氷で、自然に小さくなったり丸くなったり、くっついたりすることがあります。くっついた氷はシャベルで離してください。
- ✓氷のかけら
氷の突起や角が、かけたものです。
気になる場合は、シャベルで取り除いてください。



冷凍室(下)に氷が落ちている

製氷室ドアを強く開閉すると、冷凍室(下)に氷が落ちることがあります。

氷ができるのが遅い

➡ 冷えない・冷えが悪い 3 もご確認ください。

設定は？

- 「節電25」を設定していませんか？ (18 ページ)
解除して様子を見ます。
「節電25」を設定していると、製氷に時間がかかります。
- 製氷モードによって氷ができる時間が異なります。



- 「通常」
約2時間
- 「通常/大」
約3時間30分
- 「キラット」
約6時間
- 「キラット/大」
約8時間

他にも、こんなときは製氷に時間がかかります。

- 製氷を再開させた直後
- 多量の食品を入れたとき
- 冬場など冷却運転時間が少ないとき
- 夏場など室温が高いとき
- ドア開閉が多いとき
- 給水タンクに水を入れた直後
- 自動霜取り中

氷の量が少ない

- 貯氷ケースの奥側にたまった氷は、手前に寄せて
氷が奥側にたまると検知レバーが満氷と検知し、
貯氷量が少ない状態でも製氷を停止することが
あります。(22 ページ)

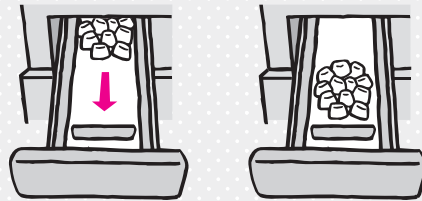

製氷皿清掃できない(排水しない)

➡ 操作のしかた (26 ページ)

- 給水タンクには水を
満水位置まで入れてください。
- 給水タンクはカチッと音が
するところまで
しっかり押し込んでください。

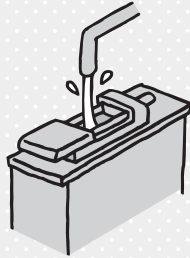

- 貯氷ケースは空に
食品やシャベルは取り除く。
氷も取り除く。

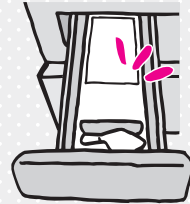

氷がおろ

- 給水タンクを洗うときは、洗剤類をよくすすいで
(浄水フィルターには、洗剤類を使わないでください。
フィルターに付着し、浄水効果が減少します)
- 長期間貯氷すると、食品のにおいが氷に
移ることがあります。



日頃からご注意を！

- 給水タンクの水は
1週間を目安に交換を
- 浄水フィルターは、3~4年を
目安に交換を
破れたり臭いが気になるとき
も交換してください。(22 ページ)

問い合わせの多い症状

冷えない・冷えが悪い

設置直後なら・・・

- 操作パネルの点灯位置が次々と移動している？

はい

店頭展示用の設定になっているため、冷えません。解除してください。 **6**

いいえ

もう少しお待ちください。電源を入れてから庫内が冷えるまで、右の時間がかかります。

●通常 2～3時間

●夏場など暑いとき 約10時間以上

日頃からご注意を！

- 食品を詰めすぎない
- ドアの開閉を減らす
- ドアはきちんと閉める

設置のしかたは？

- 放熱スペースはありますか？

冷蔵庫は放熱するため、周囲にすきまが必要です。 **6 ページ**

- 風通しのよい場所へ

直射日光や、エアコンなどの暖気(熱源)が届かない所に設置してください。とくに夏場などの周囲温度が高いときは、冷却力が低下することがあります。

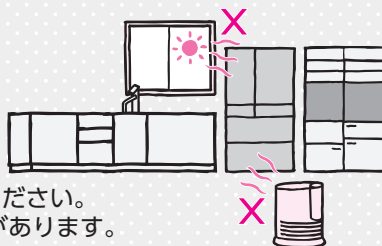

食品の入れかたは？

冷蔵室

- 吹出口、吸込口を食品でふさいでいませんか？
- 熱い食品は冷まして庫内の温度が上がり、冷却力が低下します。

冷凍室

- アイスクリームは冷凍室(下)に
冷凍室(上)は、冷凍室(下)より約 1～3℃ 高めです。
夏場などの暑いときは、アイスクリームがやわらかくなる可能性があります。
- 冷凍室の奥に食品が落ちていませんか？
冷気の吸込口をふさいでいることがあります。冷凍ケースをはずして、食品を取り除いてください。

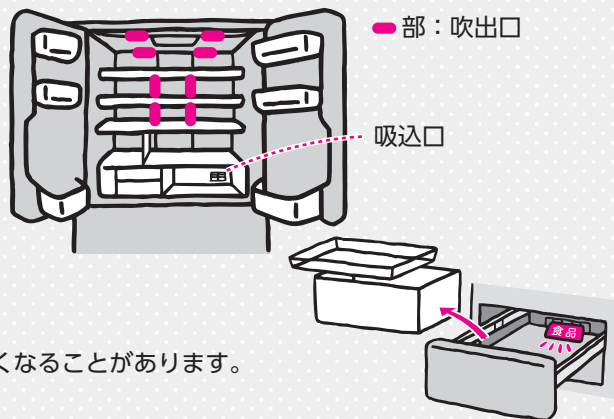

設定は？

- 「節電25」を設定していませんか？



節電25

解除して様子をみます。 **18 ページ**

「節電25」設定時は、庫内温度がやや高めになります。

- 温度調節を「弱」に設定していませんか？

冷蔵・温度

弱

「中」～「強」に変更します。 **17 ページ**

「弱」は庫内温度がやや高めです。冷凍室を「強」にすると、冷蔵室の温度も低めになることがあります。その場合は、冷蔵室を「弱」にしてください。

冷蔵庫の側面が熱い

異常ではありません。

冷蔵庫は庫内を冷やすために、側面から熱を外へ逃がしています。側面には熱を逃がすためのパイプが通っており、約50～55℃になることもあります。特に夏場は長く手を触れることができないくらい熱くなりますが、内部の断熱材や表面の塗装が発火することはありません。

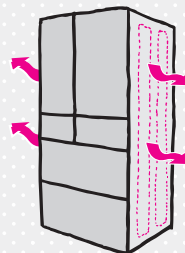

電源はいつ入れる？いつ抜く？

設置直後は？

すぐに電源を入れても大丈夫です。

抜いたときは？

5分間は差し込まないでください。

冷蔵庫を移動するときは？

移動直前に電源を抜いても大丈夫です。

気になる音がある

次の音は、異常ではありません

✓ **「バキッ」「ボコッ」プラスチックのきしみ音**

庫内温度の変化で部品が膨張・収縮、きしむ音です。床、壁の反響で音が大きく聞こえることがあります。

✓ **「ヒューン」「ウィーン」**

ファンモーターの動作音やダンパー(冷蔵庫への冷気量を調節する電動扉)が開閉するときの音です。ドア開閉などで動作量が変わるため、音が大きく感じることがあります。プラズマクラスター運転中は、イオン放出用ファンモーターの音がすることがあります。

✓ **うなるような動作音(20~30秒)**

自動製氷機が融氷や給水をする音です。給水タンクが空のときも、約2時間ごとに音がすることがあります。

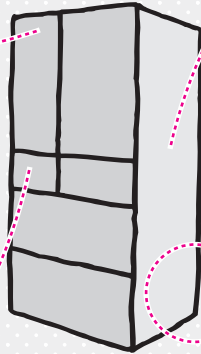

✓ **「ボコボコ」「ジュッ」「ピチピチ」**

冷媒が流れる音です。「カチカチ」「ブーブー」などの音がすることもあります。

✓ **大きな運転音**

圧縮機やファンモーターの音です。冷気を効率的に制御するため、圧縮機やファンモーターは、回転数を変えながら運転し、音も変化します。高速回転中(下記)は、大きくなります。

- ・おいそぎ冷凍、おいそぎ製氷、熱いもの冷凍中
- ・ドア開閉が多いとき
- ・夏場
- ・設置直後
- ・自動霜取り(1日1回程度)終了直後

設置のしかたは？ 6 ページ

設置状態が悪いと、動作音が大きく聞こえる原因になります。

- ・冷蔵庫が壁に当たり、ひびいていませんか？
- ・設置が悪く、がたついていませんか？
- ・床がしっかりしていないところに設置していませんか？
- ・周囲にものが落ちていませんか？
- ・ベースカバーがはずれていませんか？

ドア閉め忘れ防止ブザー？ 15 ページ

- ・庫内灯(LED)の点滅と同時に「ピピピッ」「ピピピッ」「ピピピッ」すべてのドアを閉めても、音が止まらないときは故障です。修理を依頼してください。

😊 ドアが開いています！

ブザー故障時でも、電子音を一時的に消すことができます。「▼」「▲」を同時に3秒以上押す。(約2日たつと再び鳴り始めます)



露や霜が付く・床がぬれている

露は乾いた布で拭き取る。(霜は湿った布で)

ドアの合わせ面の露

- ・結露防止ヒーター弱を設定していませんか？ 30 ページ
「通常」に戻して様子を見てください。湿度が高いときは、付くことがあります。

ドア周辺の露・霜

- ・食品がはさまって半ドアになっていませんか？
きちんと閉まっていないと、露や霜の原因になることがあります。
- ・冷凍室の奥に食品が落ちていませんか？
- ・「節電25」を設定していませんか？ 18 ページ
解除して様子を見てください。湿度が高いときに「節電25」を設定すると付くことがあります。

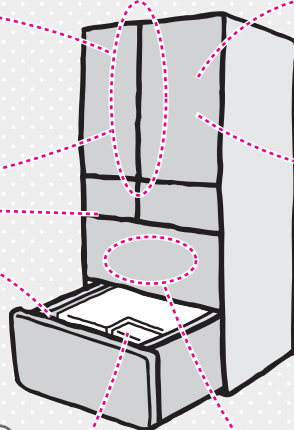

ステンレスパネルの露

湿気を吸着するため、露が付くことがあります。こまめに拭いてください。 12 ページ

庫内の露・霜

- ・水気が多い食品にラップしていませんか？
湿度が高くなり、付くことがあります。
- ・ドアパッキンが傷んでいませんか？
販売店に部品交換をご相談ください。

冷凍室ドア表面のくもりや露

雨の日などは湿度が高くなり、付くことがあります。

野菜ケース内のくもりや露

多量の葉野菜を入ると、付くことがあります。

SHARP®

冷凍冷蔵庫 家庭用

エス ジェイ ジー エフ ビー
SJ-GF50B
SJ-GF60B
エス ジェイ ティー エフ ビー
SJ-TF50B

困ったときの

?

おたすけ ガイド!

Webもご活用ください。

https://cs.sharp.co.jp/trouble_check/div/todiag.html



故障診断ナビ

症状別での故障診断や修理時の費用の目安など

● 冷蔵室内ラベル上のQRコードもご活用ください。



お問い合わせの前に、
一度ご確認ください。

もくじ

問い合わせの多い症状 2~3

- 冷えない・冷えが悪い
- 冷蔵庫の側面が熱い
- 気になる音がする
- 露や霜が付く・床がぬれている
- 電源はいつ入れる?いつ抜く?

自動製氷 4~5

- 氷ができない
- 氷の形や色が気になる
- 冷凍室(下)に氷が落ちている
- 氷ができるのが遅い
- 氷の量が少ない
- 製氷皿清掃できない(排水しない)
- 氷がにおう

操作パネル 6

- 操作パネルの点灯位置が次々と移動している
- 温度調節表示が同時に点滅している
- 操作パネルが反応しない

ドア 6

- ドアを閉めると他のドアが開く
- 左右のドアがずれている
- 冷凍室ドアを開けるとこすれる音がする
- ドアの閉まりが悪い

その他 7

- 食品が凍る
- 庫内のおいが気になる
- チルドケースの閉まりが悪い
- 庫内がぬれている
- 床がぬれている
- 部品の形状(スジやくぼみ)が気になる

シャープ株式会社

本社 〒545-8522 大阪市阿倍野区長池町22番22号
健康・環境システム事業本部 〒581-8585 大阪府八尾市北亀井町3丁目1番72号

