

SHARP®

冷凍冷蔵庫(家庭用)

取扱説明書



プラズマクラスター

プラズマクラスターイオンを放出し、
冷蔵庫内の浮遊菌*を除菌。
クリーンな冷気が循環します。

形名 エス ジェイ ジー ディー イー

SJ-GD14E

プラズマクラスターロゴおよびプラズマクラスター、Plasmaclusterはシャープ株式会社の登録商標です。

お買いあげいただき、まことにありがとうございました。この取扱説明書をよくお読みのうえ、正しくお使いください。
ご使用前に、「安全上のご注意」を必ずお読みください。お読みになった後は、いつでも見ることが出来る所に必ず保存してください。

各部のなまえ

表示の温度は、周囲温度30℃、冷凍室温度つまみが通常位置で、
食品を入れずにドアを閉じ、温度が安定したときの目安の温度。

食品収納スペースの目安(5ページ)は庫内部品を図のように配置して算出しています。

プラズマクラスターボタンと 運転ランプ(青)

ランプはプラズマクラスター運転時に点灯します。

冷凍室温度つまみ

ガラストレー

飾りが手前。
奥側にすると奥壁が
破れることがあります。

飾り

フリーケース

低い温度になり食品が凍ることがあります。野菜の保存には
適しません。

トップテーブル
(耐熱温度100℃ 耐荷重30kg)
オーブンレンジや電子レンジ
などが置けます。(3ページ)

ご注意

ここに物を置かない。
物の重さで変形する
おそれがあります。

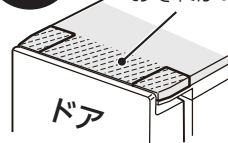

小物ポケット

庫内灯(白)

ボトルポケット

冷凍室

貯氷コーナー
氷はここで
保存。

水位線まで
水を入れる。

製氷皿

冷凍
ケース(小)

冷凍
ケース(大)

調節脚

(右側のみ)

高く 低く

蒸発皿

必ず冷蔵庫背面に取り付けてください。(5ページ)

取り付けないと水が漏れます。
また正しく取り付けないと、
異常音の原因になります。

梱包時は、ガラストレーと
束ねて庫内に入れてあります。

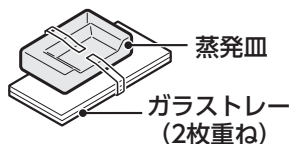

蒸発皿

ガラストレー
(2枚重ね)

取扱説明書について

当商品は日本国内向けであり、日本語以外の
取扱説明書はありません。

This model is designed exclusively for Japan.
The manual is in Japanese only.

QRコードについて

QRコードは株式会社デンソーウェーブの登録商標
です。誘導されるサイトおよび動画の視聴は無料
ですが、通信料金はお客様のご負担になります。

ご注意

- 冷気の吹出口付近やフリーケースに水気の多い食品を置かない。
凍ることがあります。
(特に缶ビールやノンアルコール・炭酸飲料などは、凍ると破裂
するおそれあり)



吹出口

フリーケース

* ● 試験依頼先:(一財)石川県予防医学協会 ● 試験方法:エアサンプラー法(1000Lのボックス内で生菌数を測定。) ● 試験対象:浮遊した1種類の菌 ● 除菌方法:プラズマクラスターイオンの放出 ● 対象場所:冷蔵室内 ● 試験結果:約73分で除去率99%
実使用空間での実証結果ではありません。使用環境(庫内の食品の量・置き場所など)により、プラズマクラスターイオン効果が異なることがあります。また、食中毒などの
予防を保証するものではありません。

再資源化のため、おもなプラスチック部品には材料名を表示しています。

安全上のご注意

人への危害、財産への損害を防ぐため、お守りいただくことを説明しています。

■誤った使いかたで生じる内容を次のように区分して説明しています。



警告 「死亡または重傷を負うおそれがある」内容。



注意 「軽傷を負う、または財産に損害を受けるおそれがある」内容。

■お守りいただく内容の種類を次の図記号で説明しています。



してはいけないこと。



しなければならないこと。



警告

火災や漏電、感電、大けがを防ぐ

設置時は (3ページ)



●屋外や軒下など、水がかかる所に設置しない



●周囲にすき間をあける
(冷媒が漏れると滞留し、発火・爆発の原因)

●水平で丈夫な所へ
(不安定な場所は、ドアの開閉などで冷蔵庫が倒れる原因)

●地震にそなえて転倒防止処置をする
お買いあげの販売店にご相談ください。



アース線接続

●湿気が多い所・水気のある所で使うときは、アース・漏電しゃ断器を取り付ける

アース端子

廃棄時は



●廃棄まで保管するとき、幼児が閉じ込められるおそれがある場合は、ドアパッキンはずす

●廃棄時は販売店や市町村に引き渡す
(放置すると冷媒漏れによる発火・爆発の原因)

電源や電源プラグ・コードは



●コードを持ってプラグを抜かない
●冷蔵庫でプラグを壁などに押し付けない
●コードを束ねない・傷付けない
●ぬれた手でプラグを触らない
●傷んだプラグやコード、差し込みがゆるいコンセントは使わない



●交流100V・定格15A以上のコンセントを、単独で使う
(延長コードの使用・タコ足配線は過熱、発火の原因)

●コードを下向きにし、プラグを根元まで確実に差し込む
●定期的にプラグに付いたほこりを、乾いた布で拭き取る



プラグを抜く

●お手入れ時はプラグを抜く
●長期間使用しないときは、プラグを抜く

ご使用時は



●ガラス製のドアや棚に衝撃を与えない
(衝撃を加えると割れ、けがの原因)
●水を入れた容器はのせない
●トップテーブルに不安定なものを置いたり、トップテーブルの手前に重量をかけない (1ページ)
●開いたドアにのらない、ぶら下がらない、荷重をかけない
●本体や庫内に水をかけない
●引火しやすい物を入れない
●可燃性スプレーを近くで使わない
●脱臭器などの電気製品を入れない
●冷却回路(配管)を傷付けない
(冷媒が漏れると発火・爆発の原因)
冷却回路(配管)を傷付けたときは、**火気を選び窓を開けて換気**し、販売店にご相談ください。



●改造しない 修理技術者以外は、分解・修理しない
●学術試料・薬品を入れない
(変質のおそれあり)温度管理の難しいものは保存できません。薬品によっては、冷却回路腐食による冷媒漏れの原因となり、発火・爆発のおそれあり。
●都市ガスなどが漏れたら窓を開け換気する (コンセントに触れると引火・爆発の原因)
●異常や故障時は、プラグを抜き、使用を中止する
(火災・感電・けがの防止)



注意

けがを防ぎ家財を守る

ご使用時は



●ビン・缶を冷凍しない
(中身凍結により破裂したり、周辺部品が破損すると、けがの原因)
冷蔵庫の冷気吹出口付近やフリーケースでも凍ることがあります。

●冷凍室内の部品・食品・容器(とくに金属製)にぬれた手や体の一部で触れない
(触れると離れなくなり、凍傷・けがの原因)

●冷蔵庫の下や背面の機械部に手や足を入れない
(発熱部で火傷、部品に触れてけがのおそれあり)



●異臭がしたり、変質した食品は食べない
(食中毒や病気の原因)



●冷蔵庫ドアを付け換えるときは、ドアをしっかり持つ
(4ページ)
(ドアを落とすと、けがの原因)



移動・運搬は

●移動時は重いので、しっかり持つ
●傷つきやすい床での移動はあらかじめ毛布などを敷く

ドアを開閉するときは



●右図の斜線部に手をはさまない
(そのままドアを閉めると、けがの原因)

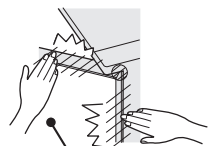

冷蔵庫ドア



●ドアを強く開閉しない
(引き出し式ドアのはずれや棚の食品の落下でけがの原因)



●冷凍室ドアに足を近づけない
●冷凍室ドアの開閉は、取っ手を持つ

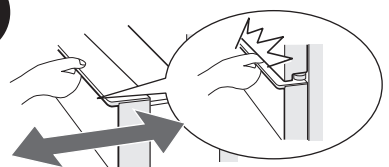

(指はさみ注意)

準備と使いかた

設置する

●まず、蒸発皿を取り付ける (5ページ)

設置場所

- 水平で丈夫な所
- 熱気・湿気の少ない所
- 直射日光の当たらない所
(冷却力低下やプラスチック変色の原因)
- じゅうたん・たたみ・フローリング・塩化ビニール製床材などには丈夫な板を敷く。
(熱で変形・変色することがあるため)
- 冷蔵庫の脚が沈みやすい床材には、床保護プレートをご利用ください。(別売品 (6ページ))

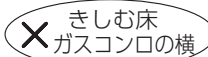

放熱スペース

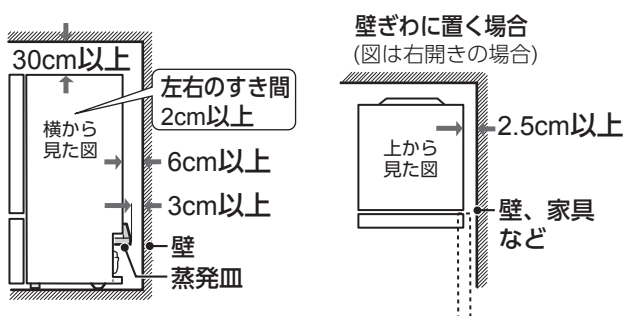

- 放熱による空気の流れで、周囲の壁が汚れ、変色することがあります。
- 消費電力量測定時の寸法とは異なります

固定する

地震にそなえて丈夫な壁や柱に固定する

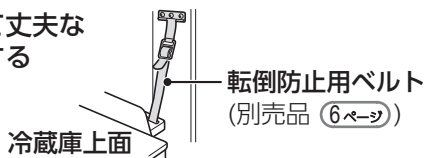

調節脚で水平に固定する
不安定な据え付けは、振動や騒音、ドアの開閉などによる冷蔵庫転倒の原因になります。がたつくときは、調節脚で調節してください。

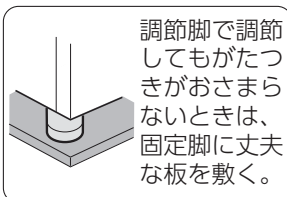

庫内を冷やす

1

庫内を清掃する

かたく絞ったぬれぶきんで拭く。最後にからぶきをし、水分を取り除く。

2

電源プラグを差し込む (交流100V、定格15A以上)

設置後すぐに差し込んでも大丈夫です。

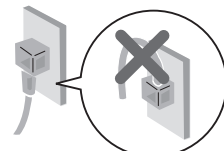

冷えるまでの時間：通常2～3時間
夏場約10時間以上

3

庫内が冷えたら食品を入れる

アース・漏電しゃ断器について

湿気が多い所・水気のある所では必ずアース・漏電しゃ断器を取り付ける。
(漏電時の感電防止のため)

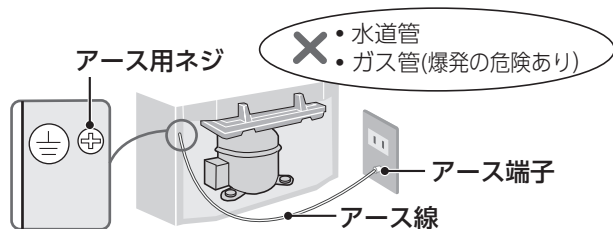

- アース線(銅線直径1.6mm)は、お買いあげの販売店などでお買い求めください。
- アース端子がないとき、漏電しゃ断器の取り付けは、お買いあげの販売店、または電気工事店にご依頼ください。

お知らせ

使いはじめにプラスチックからのおいがする場合があります。念のためににおいがこもらないように、部屋の風通しをよくしてください。においはしだいに消えます。

ご注意

- 製氷皿に水を入れた状態で冷凍ケース(小)を強く出し入れしない。水がこぼれることがあります。
- 冷凍室に缶ビール・ノンアルコール・炭酸飲料は入れない。破裂するおそれあり。
- ドアスイッチに食品やトレーを当てない。ドアスイッチが破損するおそれあり。

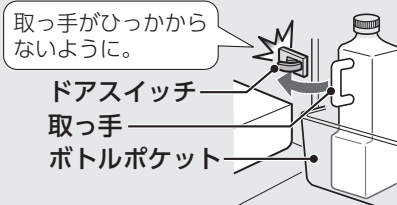

電子レンジなどをのせて使うとき

電子レンジの設置条件や使用上のご注意、安全上のご注意を取扱説明書でご確認の上、ご使用ください。

- 電子レンジの脚間寸法(外側)は、幅410mm、奥行340mm以内を目安とし、トップテーブルの中央にのせる。
- ウォーターオープンのをのせる場合、ウォーターオープンに使用する水をこぼさないように注意する。
- オープントースターなど外側が100℃を越えるものは、のせない。

冷蔵庫ドアの付け換え



動画は視聴無料ですが、通信料はおお客様のご負担となります。また、機種等により正常に作動しないことがあります。

冷蔵庫ドアを右開きから左開きに変えることができます マイナスドライバーをご用意ください

ご注意

- ドアの付け換えの時は、ドアを落下させないようにご注意ください。落下すると、けがの原因になります。
- はずした部品は、幼児が飲み込まないようにご注意ください。
- 軸やドアに塗布されたグリス(油分)は、拭き取らないでください。

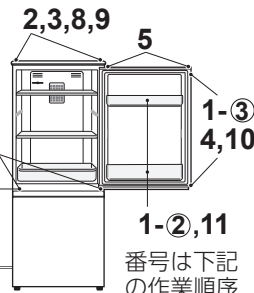

- ① 電源プラグを抜く
- ② ドアのポケットをすべてはずす
- ③ 冷蔵庫ドアを閉める

左右の「カバー」をはずす

目印(凹)を指で押しながら、カバーを外側に動かしてははずす。

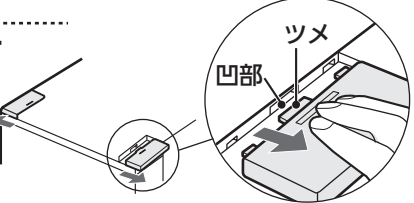

右上の「軸(上)」を抜く

マイナスドライバーを使用

ご注意

- ドアを開けたまま作業すると、ドアを落とすことがあります

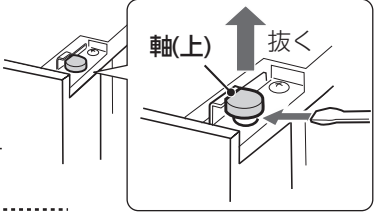

両手で「冷蔵庫ドア」をはずし、床に置く

- ドアの上部を持ち、少し手前に引き、持ち上げる。
- 倒れないように、ドアや床を傷付けないように置く。

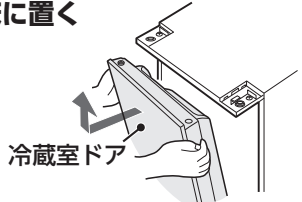

「穴カバー」を付け換える

- 穴カバーは図の位置(凹み)をマイナスドライバーで押す。

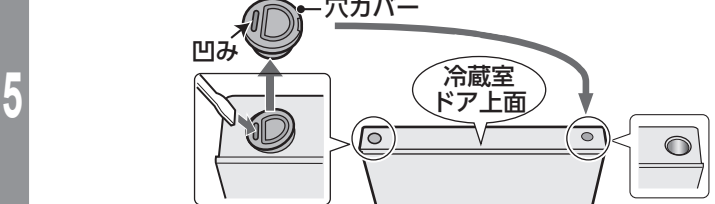

- 穴カバーはきちんと付けないと、はずれるおそれがあります。

① 右の「軸受け」から「軸(下)」をはずす

- 軸(下)は、はずしたドアの下側に付いていることがあります。

② 左の「軸受け」にはめる

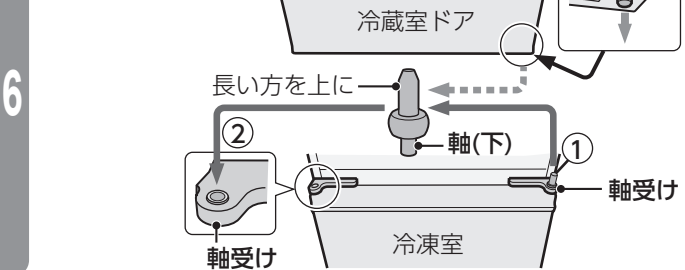

「冷蔵庫ドア」の左下側の穴を「軸(下)」にはめる

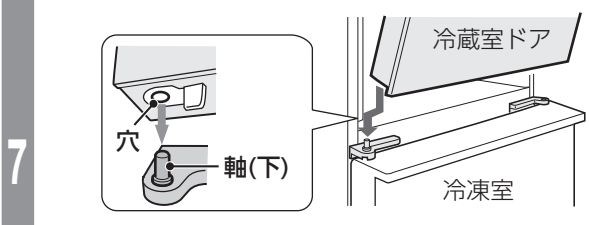

- 冷蔵庫ドアを落とさないように、しっかり持つてください。
- 冷蔵庫ドアと軸(下)の間に、指をはさまないように、注意してください。

① 「冷蔵庫ドア」を閉め、「穴」を合わせる

② 「軸(上)」をはめる

- 冷蔵庫ドアが斜めになっていると軸(上)が、はまりません。

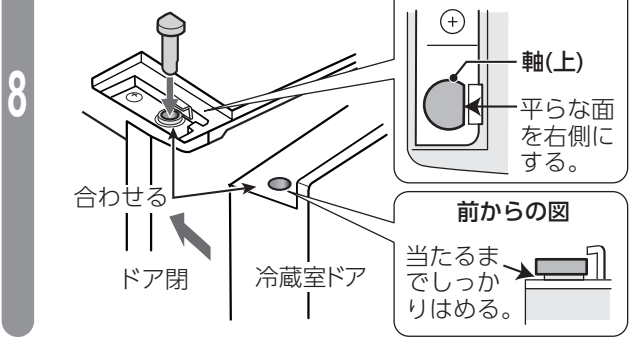

左右の「カバー」を付ける

- カバーを矢印方向に押し込み、ツメをはめる。

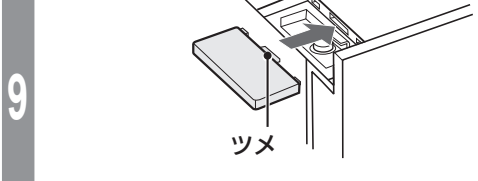

- カバーは確実に付けてください。
- 軸(上)がきちんと入っていないとカバーが浮くことがあります。

「冷蔵庫ドア」の開閉が、なめらかにできるかどうか確認する

- 各部品を確実に付け換えていないと、冷蔵庫ドアが、落下するおそれがあります。

ドアにポケットを付け、電源プラグを差し込む

- 左開きから右開きに変えるときも、同じ手順でおこなってください。
- 冷蔵庫ドアの付け換えは、お買いあげの販売店またはシャープ修理相談センターでも承っております。(有料：事前に、ご確認ください) (8ページ)

操作方法と部品の着脱

プラズマクラスター運転

- **開始するとき**
プラズマクラスターボタンを押す。
ランプ(青)が点灯しプラズマクラスター運転を開始します。
- **中止するとき**
もう一度プラズマクラスターボタンを押す。(ランプ消灯)

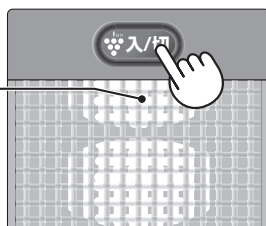

- クリーンな冷気は冷凍室にも循環します。
- プラズマクラスターユニットは、交換の必要はありません。

冷凍室温度つまみ つまみを切り替えることで、冷凍室に送る冷気量を調節します。

季節により温度調節が必要です。

使用時期	つまみ
通常 (冬場以外)	 ▲冬期 通常▲
冬場 (室温10℃以下)	 ▲冬期 通常▲

冷えが弱いと感じたら

- 冷蔵室の冷えが弱い (夏場に多い) ▶ 「通常」にしてください
- 冷凍室の冷えが弱い (冬場に多い) ▶
 - 「冬期」にしてください
 - 室温が5℃以下になると、「冬期」モードに切り替えても、冷凍室は十分には冷えません。(-13℃程度まで上昇し、アイスクリームがやわらかくなることがあります)

はずしかた

冷凍ケース

はずしかた

① ドアをいっぱいまで引き出す。少し持ち上げてさらに引き出し床に付ける。

② 取り出す

① 足の上に落とさないように

● 取り付けは、はずしかたの逆の手順で。

冷蔵庫を移動するときなどに、はずして洗ってください。

はずしかた

蒸発皿

蒸発皿(背面)

① ツメ側を持ち上げて差し込み、ツメをツメ台にのせる。

② 突起を穴に押し込む。

手前に引く。(水がこぼれないように)

ツメ

ツメ台

蒸発皿

圧縮機

穴部

すき間がない

お知らせ

- 取り付けないと水が漏れます。また、取り付けが不十分だと異常音の原因になります。
- 汚れると水が蒸発しにくくなります。(水漏れの原因)
- 圧縮機は、高温になります。直接触れないでください。

仕様

電源	定格電圧	100V
	定格周波数	50/60Hz共用
電動機の定格消費電力		50/53W
電熱装置の定格消費電力		110W
消費電力量		冷蔵室ドア内側の品質表示銘板に表示
外形寸法(幅×奥行×高さ)		480×600×1125mm
質量(重量)		36kg
定格内容積※1	全内容積	137L
	冷蔵室	91L〈66L〉
	冷凍室(フリーズ)	46L〈30L〉

- ※1
- 定格内容積は日本工業規格JIS C 9801-3:2015に基づき、庫内の温度制御に必要なでない部品(棚やケースなど)をはずした状態で算出しています。
 - ()は消費電力量測定における各室の区分を示します。区分はJIS C 9801-1:2015および9801-3:2015に定められています。
 - 〈 〉は食品収納スペース(貯蔵室ごとの実際に食品を収納することができる空間の容積)の目安です。JIS C 9801-3:2015に基づき、庫内部品を取り付けた状態で算出しています。

お手入れ・こんなときは

電源プラグは、いったん抜いたら6分間は差し込まない。
(故障の原因になります)

汚れがひどくなる前に、お手入れを!

月に1度

- 電源プラグを抜く。
- ぬるま湯か、うすめた中性洗剤(食器用洗剤)を準備する。
- 中性洗剤を使ったら必ず水拭きをし、洗剤を拭き取る。さらにかから拭きする。



本体 柔らかい布で拭く。
付属品 はずして柔らかいスポンジで洗い、乾燥させて取り付ける。

ドア 汚れると早く傷み(はずれ・破れ)、
パッキン ドアの開閉に支障が出ます。
こまめにお手入れを。
(強く拭くと傷みの原因)

年に1度

脚まわり・背面・床・壁面
ほこりを長期間放置していると、壁などが変色することがあります。

× 次のものは使わないでください。
(ドアの表面を傷めたり、プラスチック部分の変色、変形や、傷付き、割れの原因)

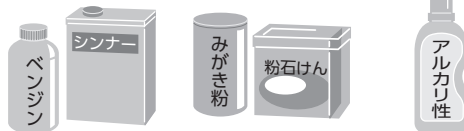

ベンジン
シンナー
アルコール

みがき粉
粉石けん

アルカリ性、
弱アルカリ性
の洗剤

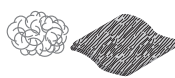

たわし
ナイロンたわし



熱湯
(60℃以上)

樹脂を傷める
おそれのある
もの

ご注意

- プラスチック部品は、落としたり強い衝撃を与えたりしない。(ひびや割れの原因)
- 食用油が付いたら拭き取る。(プラスチックが割れる原因)
- ぬれびきは、かたく絞る。(水分がすき間に入り、電気部品の故障の原因)
- ガラストレイは、確実に取り付ける。(落下して、破損するとけがの原因)

こんなときは

移動/運搬するとき

- 移動の前に食品を出す。電源プラグを抜き、製氷皿の氷や水・蒸発皿の水を捨てる。
- 横積みをしてはいけない。
機械部(圧縮機など)の故障で冷えなくなることがあります。

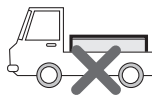

停電のとき

- 食品の追加保存、ドアの開閉をひかえる。

長期間使わないとき

- ①電源プラグを抜く。
- ②庫内を清掃し、2~3日ドアを開け乾燥させる。
(においやカビを抑えるため)

霜取り操作は不要です

冷却器(外から見えない)についた霜は定期的に溶かされ蒸発皿にたまり、圧縮機などの熱で蒸発します。

庫内灯が切れたら

- お買いあげの販売店に交換をご依頼ください。

冷凍室の性能

日本工業規格(JIS C9607 : 2015)の規定による。

性能を表す記号	*** (フォースター)
冷凍室内の負荷(食品)温度	-18℃以下
市販冷凍食品の保存期間の目安	約3ヵ月

別売品

お求めはお買いあげの販売店へ。
型番・希望小売価格は変わることがあります。お買いあげの販売店でお確かめください。

	型番	希望小売価格(2018年12月現在)	参照
転倒防止用ベルト	201 939 0064	2,000円+税	3 ページ
床保護プレート「しーとこ」(4枚セット)	ST0001	2,430円+税	3 ページ

愛情点検



長期ご使用の場合は冷蔵庫の点検を!

こんな症状はありませんか?

- 電源コードやプラグが異常に熱くなる。●電源コードに深いキズや変形がある。●さわるとピリピリ電気を感ずる。●コゲ臭いにおいがしたり、運転中に異常な音や振動がする。●その他の異常や故障がある。

ご使用中止

故障や事故防止のため、電源プラグをコンセントから抜き、必ず販売店に点検をご依頼ください。点検・修理に要する費用は販売店に、ご相談ください。

故障かな？

詳しくはホームページにも記載しています。

<http://www.sharp.co.jp/support/refrigerator/>



スマートフォン・
タブレット端末未用

異常ではありません

冷え具合

露や霜

その他

こんなとき

もしかしたら



こうしてください

冷蔵庫の側面が熱い

夏場に多い

冷蔵庫は庫内の熱を側面から外側へ出すことで、庫内を冷やしています。側面が熱いのはこのためで、約50～55℃（長く手で触れることができないくらい）になることもあります。側面は、表面が鉄製のためかなり熱く感じますが、安全および性能上問題はありません。



気になる音がする

床がフローリングの場合は音がひびくことがあります

- 運転音(圧縮機の音)が大きい。▶ 運転開始時は音が大きくなります。(キーン、シャリシャリなど)
- ヒューン、ウィーン、ブーン▶ 早く冷やすためにファンがときどき高速回転し、大きな音がします。
- ポコポコ、ジュッ▶ 冷媒が流れる音。大きな音がすることがあります。(ピチピチ、カチカチ、ブーブーなども)
- パキッ・ポコッ▶ 冷却運転により、庫内が収縮・膨張をくり返すためです。

上記でなければ、**据え付け状態を確認してください。**
(壁に当たっていないか？ 床がしっかりしているか？ 周囲に物が落ちていないか？ 蒸発皿がはずれていないか？ 据え付けが悪くがたついていないか？)

よく冷えない

- 冷凍室がよく冷えない場合、冬場に冷凍室温度つまみが「通常」になっていませんか？▶ 室温が10℃以下の場合には「冬期」にしてください。ただし、室温が5℃以下になると、「冬期」にしても、冷凍室は十分冷えません。(5ページ)
- 周囲温度が高くありませんか？▶ 熱源から離し、直射日光の当たらない、風通しのよい場所へ据え付けてください。[とくに暑いときは冷却力が低下することがあります]
- 冷蔵庫に直接エアコンや温風機の暖気が当たっていませんか？▶ 放熱用のすき間をあけてください。(3ページ)
- 周囲のすき間を詰めていませんか？▶ 放熱用のすき間をあけてください。(3ページ)
- 熱い食品を入れていませんか？▶ 冷ましてから入れてください。
- 食品を詰めすぎたり、冷気の吹出口や吸込口をふさいでいませんか？▶ 吹出口(下図)、吸込口(フリーケースの右奥)の位置をふさがなくてください。
- ドアをひんぱんに開けたり長時間開けたままにいませんか？▶ ドアの開閉を減らし、きちんと閉めてください。
- 食品の袋などがはさまって、半ドアになっていませんか？▶

以上の確認をしても冷えないときは、いったん電源プラグを抜き、6分後に差し込んでようすを見てください。

庫外や庫内に露や霜が付く

露がついたら乾いた布で拭き取って(霜は湿った布で)

- 水気の多い食品をラップしないで入れていませんか？▶ ラップしてください。
- ドアをひんぱんに開けたり、食品の袋などがはさまっていませんか？▶ ドアの開閉を減らし、きちんと閉めてください。
- ドアパッキンが傷んでいませんか？▶ 販売店に部品交換をご相談ください。
- 雨の日など湿度が高いときは、本体やドアに露が付くことがあります。

氷が丸くなっている

- 長期間貯氷すると、氷が自然に丸くなる場合があります。

ドアを閉めると他のドアが開く

- 閉めたときの風圧で一瞬開くことがあります。

フリーケースの食品が凍る

- 低温になり、食品が凍ることがあります。周囲温度が5℃以下になると、とくに凍りやすくなります。(吹出口の近くも同様)



床に水があふれる

- 蒸発皿が正しく取り付けられていますか？▶ 蒸発皿を正しく取り付けてください。(5ページ)

庫内のおい気が気になる

- においの強い食品をラップせずに入れていませんか？▶ ラップをして保存してください。
- プラズマクラスターのはたらきで発生するオゾンのおい気になることがあります。オゾンの濃度はごくわずかで、人体に影響のない程度の量です。またすぐに分解し、充満することはありません。
- 庫内に付いたにおいは、かたくしぼったぬれがきんで、拭いてください。

部品や庫内にスジがある、穴がある、くぼみがある

- 生産上の不良ではありません。断熱材発泡工程に必要な穴(すべてのドアに数カ所ずつ)

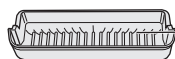

樹脂材料の合流箇所や金型の接合部が、スジのように残ったもの

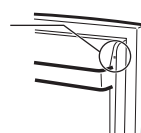

製造工程での側面の波打ちや歪み(照明の当たり方などにより見えることがあります)

保証とアフターサービス

修理を依頼されるときは

出張修理

- 1 「故障かな？」(7ページ)を調べてください。
- 2 それでも異常があるときは使用をやめて、必ず電源プラグを抜いてください。
- 3 お買いあげの販売店に下記をお知らせください。

- 品名：冷凍冷蔵庫・形名：(保証書に記載の形名)
- お買いあげ年月日・故障の状態(具体的に)
- ご住所・お名前・電話番号・ご訪問希望日

便利メモ お買いあげの際に記入されると便利です。

販売店名

電話 () -

お買いあげ日 年 月 日

保証期間中

- 修理に際しましては保証書をご提示ください。保証書の規定に従い修理いたします。

保証期間が過ぎているとき

- 修理すれば使用できる場合には、ご希望により有料で修理いたします。

修理料金：下記内容で構成されています。

技術料	故障した製品を正常に修復するための料金。
部品代	修理に使用した部品代金。
出張料	製品のある場所へ技術者を派遣する場合の料金。

保証書(別添)

- お買いあげ日など所定の記入事項をお確かめいただき、内容をよくお読みの後、大切に保存してください。なお、食品の補償など製品の修理以外の保証はいたしかねます。
- 保証期間：お買いあげ日から本体は1年間、密閉機械部分(保証書に記載)は5年間です。
- 下水管や浄化槽から発生する硫化ガスの影響で配管が腐食することがあります。温泉地域、工業地域周辺も同じです。これによる故障は保証の対象外となります。
- 本品は家庭用冷凍冷蔵庫です。業務用に使用した場合や食品以外のものを入れた場合、製品の故障および入れた物品の補償はいたしかねます。

お客様ご相談窓口のご案内

修理・使いかた・お手入れ・お買い物などのご相談・ご依頼、および万一、製品による事故が発生した場合は、**お買いあげの販売店、または下記窓口**にお問い合わせください。

ファクシミリ送信される場合は、製品の形名やお問い合わせ内容のご記入をお願いいたします。

※弊社では、確実なお客様対応のため、フリーダイヤル・ナビダイヤルサービスをご利用のお客様に「発信者番号通知」をお願いしています。発信者番号を非通知に設定されている場合は、番号の最初に「186」をつけておかけください。



いつでも便利なWebサービス【シャープオンラインサポート】

ご質問やお困りごとは、気軽にアクセス、しっかりアシスト!

シャープ お問い合わせ 検索

<http://www.sharp.co.jp/support/>

インターネットから修理のお申し込みや進捗確認も24時間サポート

シャープ 修理相談 検索

<http://www.sharp.co.jp/support/repair.html>

スマートフォンや
携帯電話はこちらから



スマートフォンや
携帯電話はこちらから



使用方法のご相談など【お客様相談室】

受付時間 (年末年始を除く) ●月曜～土曜：9:00～18:00 ●日曜・祝日：9:00～17:00

固定電話、PHSからは、フリーダイヤル

0120 - 078 - 178

携帯電話からは、ナビダイヤル

0570 - 550 - 449

■フリーダイヤル・ナビダイヤルをご利用いただけない場合は…

電話	FAX
050 - 3852 - 5405	06 - 6792 - 5993
〒581-8585 大阪府八尾市北亀井町3丁目1番72号	



修理のご相談など【修理相談センター】

受付時間 (年末年始を除く) ●月曜～土曜：9:00～20:00 ●日曜・祝日：9:00～17:00

固定電話、PHSからは、フリーダイヤル

0120 - 02 - 4649

携帯電話からは、ナビダイヤル

0570 - 550 - 447

■フリーダイヤル・ナビダイヤルをご利用いただけない場合は…

電話	FAX
050 - 3852 - 5520	06 - 6792 - 3221
〒581-8585 大阪府八尾市北亀井町3丁目1番72号	

- お電話は番号をよくお確かめのうえ、お間違いのないようにおかけください。
- 所在地・電話番号・受付時間などについては、変更になることがあります。

補修用性能部品の保有期間

- 当社は冷凍冷蔵庫の補修用性能部品(製品の機能を維持するために必要な部品)を製品の製造打切後、9年保有しています。

廃棄時のご注意

家電リサイクル法では、お客様がご使用済みの電気冷蔵庫を廃棄される場合は、収集・運搬料金と再商品化等料金をお支払いいただき、対象品を販売店や市町村へ適正に引き渡すことが求められています。

■ご相談窓口におけるお客様の個人情報のお取り扱いについて

シャープ株式会社および関係会社は、お客様の個人情報をご相談対応や修理対応などに利用させていただいております。個人情報は適切に管理し、修理業務等を委託する場合や正当な理由がある場合を除き、第三者に開示・提供いたしません。個人情報の開示・訂正、利用訂正等の請求その他お問い合わせは、シャープ株式会社個人情報ご相談窓口にご連絡ください。電話番号：[06-6792-8004 (受付時間：平日、9:00～12:00、13:00～17:00)]
ただし、祝日など弊社休業日を除く] 個人情報の取扱いの詳細については、<http://www.sharp.co.jp/privacy/index-j.html> をご参照ください。

製品登録の
お願い



COCORO MEMBERS

オンラインでの各種サポートサービスをご利用いただくために、シャープの会員サービス(COCORO MEMBERS)でご愛用製品の登録をお願いいたします。(登録無料)

<https://cocoromembers.jp.sharp>

スマートフォン
はこちらから



シャープ株式会社

本社 〒590-8522 大阪府堺市堺区匠町1番地