

# SHARP®

## 冷凍冷蔵庫(家庭用)

### 取扱説明書

エス ジェイ ディー エフ  
形名 **SJ-D23F**

ご購入あげいただき、まことにありがとうございます。  
この取扱説明書をよくお読みのうえ、正しくお使いください。  
ご使用前に、「安全上のご注意」を必ずお読みください。  
お読みになった後は、いつでも見ることが出来る所に必ず  
保存してください。

「製品登録」をお願いします

- 家電製品をWEBでまとめて管理できる!
- 登録製品に関する消耗品、取扱説明書などサポート情報へ簡単アクセス!
- 抽選で当社製品などが当たる「わくわくポイント」がもらえる!

<https://cocoromembers.jp.sharp/m/>



## 各部のなまえ

- 下図の温度は、周囲温度30℃で、食品を入れずにドアを閉じ、温度が安定したときの目安。温度調節「中」のとき。
- 食品収納スペースの目安(8ページ)は、庫内部品を図のように配置して算出しています。

吹出口 吸込口

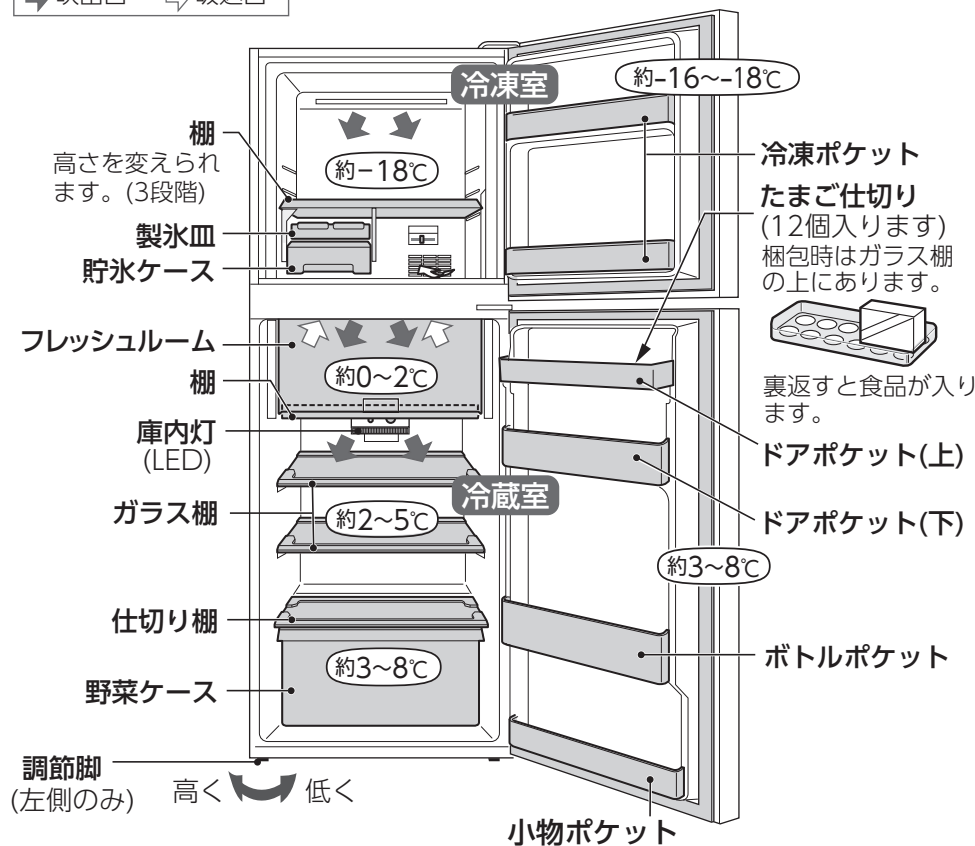

### ■ナノ低温脱臭触媒が、においを吸着します

冷気の通路にあり、においを吸着します。操作、お手入れの必要はありません。

### 背面

### ■霜取りは不要です

冷却器(外からは見えない)に付いた霜は定期的に溶かされ蒸発皿にたまり、圧縮機などの熱で蒸発します。

## こんな食品を入れます

- 冷凍室内  
…冷凍食品・アイスクリーム・  
ホームフリージングしたものなど。
- フレッシュルーム  
…生鮮食品・発酵食品・練製品・加工品など。
- 冷蔵室ドアポケット  
…卵・ドレッシング・ボトル類など。
- 冷蔵室内  
…要冷蔵食品・総菜類など。
- 野菜ケース  
…野菜・果物など。

### ご注意

- 野菜など水気の多い食品をフレッシュルームや冷気吹出口付近に入れない。凍ることがあります。
- 缶ビールやノンアルコール飲料、炭酸飲料などを次の場所に入れない。  
凍ると、破裂することがあります。
  - 冷凍室
  - 冷蔵室の吹出口付近やフレッシュルーム
- フレッシュルームのふたを開けた状態で使用しない。  
温度の低い冷気がドアポケットに流れ、たまごなどが凍ることがあります。

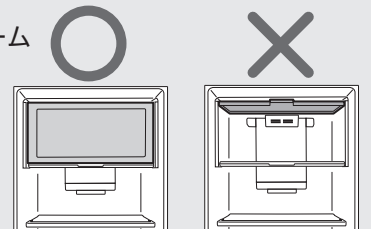



# 安全上のご注意



人への危害、財産への損害を防ぐため、  
お守りいただくことを説明しています。

## 図記号 の説明

■誤った使いかたで生じる内容を  
次のように区分して説明しています。

 <b>警告</b> 「死亡または重傷を負うおそれがある」内容。
 <b>注意</b> 「軽傷を負う、または財産に損害を受けるおそれがある」内容。

■お守りいただく内容の種類を  
次の図記号で説明しています。

 してはいけないこと。
 しなければならないこと。

## 電源・プラグ・コード 警告

火災や漏電、感電、大けがを防ぐため



- コードを持ってプラグを抜かない
- 冷蔵庫でプラグを壁などに押し付けない
- コードを束ねない・傷つけない
- ぬれた手でプラグを触らない
- 傷んだプラグやコード、差し込みがゆるいコンセントは使わない



- 交流100V・定格15A以上のコンセントを単独で使う(延長コードの使用・タコ足配線は過熱・ショート・発火の原因)
- コードを下向きにし、プラグを根元まで確実に差し込む
- 定期的にプラグに付いたほこりを、乾いた布で拭き取る

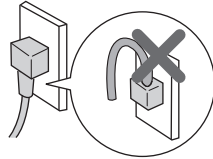

- お手入れ時はプラグを抜く
- 長期間使用しないときは、プラグを抜く

プラグを抜く

## 廃棄時

火災や大けがを防ぐため



- 廃棄などで保管するときは、ドアパッキンをはずす(幼児が閉じ込められるおそれあり)

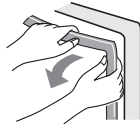

- 廃棄時は販売店や市町村に引き渡す(放置すると冷媒漏れによる発火・爆発の原因)

## 移動・運搬時 注意

けがを防ぎ、家財などを守るため



- 傷付きやすい床での移動には、あらかじめ毛布などを敷く
- 移動時は重いので、しっかり持つ (5ページ)  
(持ちかたが悪いと手がすべり、けがの原因)

## 使用時 警告

火災や漏電、感電、大けがを防ぐため



- 液体を入れた容器はのせない
- 冷蔵庫の上に不安定なものを置いたり、重量をかけない(ドアの開閉で落下するとけがの原因)
- ドアにのらない、ぶら下がらない、荷重をかけない
- ガラス製の棚に衝撃を加えない(割れると、けがの原因)
- 本体や庫内に水をかけない
- 引火しやすい物を入れない
- 可燃性スプレーを近くで使わない
- 脱臭器などの電気製品を入れない
- 冷却回路(配管)を傷つけない(冷媒が漏れると発火・爆発の原因)  
冷却回路を傷付けたときは、火気を避け窓を開けて換気し、販売店にご相談ください。
- 学術試料・薬品を入れない(変質のおそれあり)  
温度管理の難しいものは保存できません。  
薬品によっては、冷却回路腐食による冷媒漏れの原因となり、発火・爆発のおそれあり。
- 改造しない。修理技術者以外は、分解・修理しない
- 都市ガスなどが漏れたら冷蔵庫に触れずに窓を開け換気する(引火・爆発の原因)
- 異常や故障時は、プラグを抜き、使用を中止する



## 注意

けがを防ぎ、家財などを守るため



- 食品を棚類からはみ出させない
- ポケットの底まで入らない食品(ボトル類など)を入れない(食品が落下すると、けがの原因)
- ビン・缶を冷凍しない(中身凍結により破裂したり、周辺部品が破損すると、けがの原因)  
冷蔵庫の冷気吹出口付近でも凍ることがあります。
- 異臭がしたり、変質した食品は食べない(食中毒や病気の原因)
- 冷凍室内の部品・食品・容器(とくに金属製)にぬれた手や体の一部で触れない(触れると離れなくなり、凍傷・けがの原因)
- 冷蔵庫の下や背面の機械部に手や足を入れない(部品に触れてけがのおそれあり)
- ドアを強く開閉しない(食品の落下でけがの原因)
- 他の人が触れているときは、ドアを開閉しない(指をはさむなどのけがの原因)

# 設置時



## 警告

火災や漏電、感電、大けがを防ぐため

- 水平で丈夫な所へ  
(不安定な場所は、ドアの開閉などで冷蔵庫が倒れる原因)
- 周囲にすき間をあける  
(冷媒が漏れると滞留し、  
発火・爆発の原因)
- 地震にそなえて転倒防止  
処置をする  
丈夫な壁や柱に固定する。
- 屋外や軒下など水がかかる所  
に設置しない  
(絶縁が悪くなり、感電・火災の原因)

転倒防止用ベルト  
(別売品 (下表))

冷蔵庫上面

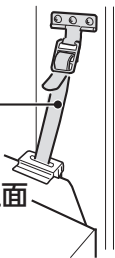

アース線接続

- 湿気の多い所・水気のある所で使うときは、  
アース・漏電しゃ断器を取り付ける
- ・アース線(銅線直径1.6mm)はお買いあげ  
の販売店などでお買い求めください。
- ・アース端子がないとき、漏電しゃ断器の  
取り付けは、お買いあげの販売店、また  
は電気工事店にご依頼ください。
- ・ガス管(爆発の危険がある)や水道管には  
接続しない。

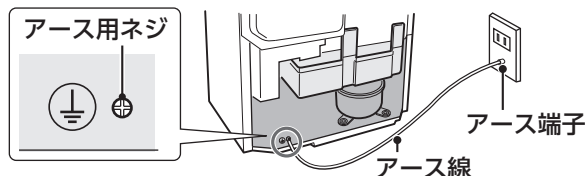

# 設置時のご注意

上記とあわせてお守りください。

## 必要なすき間

図は、必要最小設置寸法です。  
(消費電力量測定時の寸法とは異なります)

放熱のために

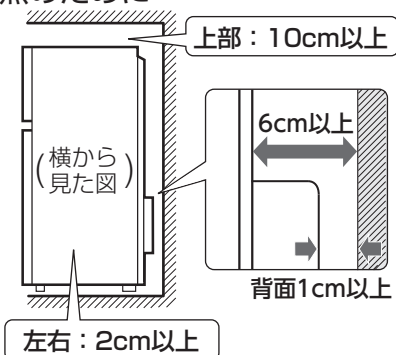

右に壁がある場合

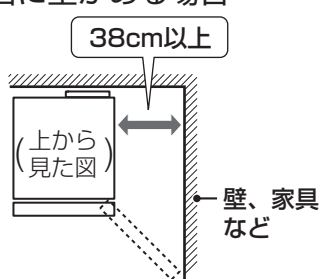

- ドアを十分開けないと  
棚が取り出せません。

## 次のことにも気をつけてください

- 次の場所には設置しない。  
ガスコンロの横など熱気のある所。直射日光  
の当たる所。  
(冷却力低下や変色の原因)
- テレビ・ラジオ・電話機・インターホンに  
近い所。(音声・映像の乱れの原因)
- 放熱により、周囲の壁や床などが汚れ、変色、  
変形することがあります。  
じゅうたん・たみには丈夫な板を敷いて  
ください。
- 冷蔵庫の脚が沈みやすい柔らかい床材には、  
床保護プレートをご利用ください。  
(別売品 (下表))

# 使いはじめ

1 調節脚で水平に固定する(左側のみ)

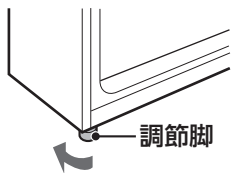

2 庫内を清掃する

- かたくしぼったふきんで拭く。  
最後から拭きをし、水分を  
取り除く。

3 電源プラグを差し込む  
(交流100V・定格15A以上の  
コンセントを単独で使う)

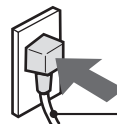

設置後すぐに  
差し込んでも大丈夫。

コードを下向きに。

4 庫内が冷えたら、食品を入れる

- 庫内が冷えるまで、なるべく  
ドアを開けない。

庫内が冷えるまで  
通常2~3時間、  
夏場約10時間以上かかります。

### ご注意

使いはじめにプラスチックからにおい  
がする場合があります。念のため、に  
おいがこもらないように部屋の風通し  
をよくしてください。  
においはしだいに消えます。

## 別売品

お求めはお買いあげの販売店へ  
型番・希望小売価格は変わることがあります。お買いあげの販売店でお確かめください。

	型番	希望小売価格 (2020年5月現在)
転倒防止用ベルト(2本セット)	201 939 0064	2,000 円+税
床保護プレート「しーとこ」(4枚セット)	ST0001	2,430 円+税

# 使いかた

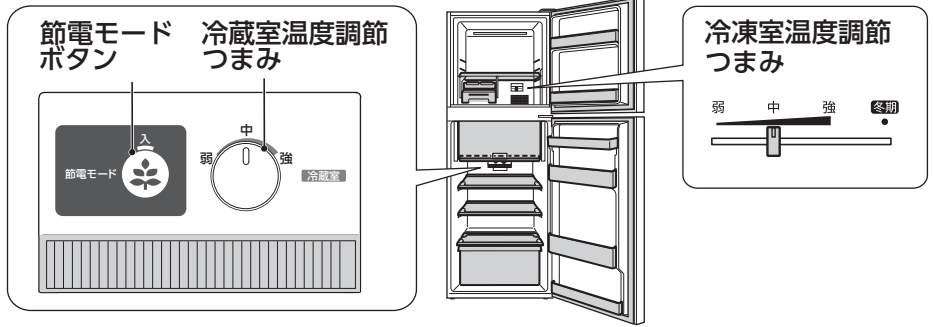

## 節電モード

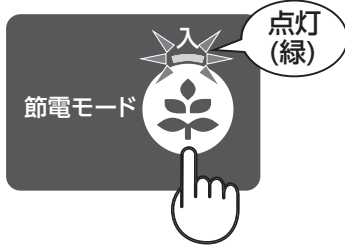

通常運転に比べ、最大約10%節電できます。

- **開始するとき** 節電モードボタンを押す。
- **中止するとき** 節電モードボタンを押す。もう一度節電モードボタンを押す。(ランプ消灯)

- 節電モードは、冷えがもの足りないと感じたら中止してください。
- 節電効果は使用環境(温度調節・周囲温度・ドア開閉頻度・食品の量など)により変わります。

上記の節電率(%)は、周囲温度35℃・温度調節「中」・食品を入れずにドアを閉じ、庫内温度が安定したときの目安です。

## 温度調節

**冷凍室温度調節つまみ** 冷気の割合を調整する。

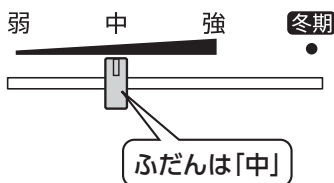

弱	冷凍食品が少ないとき (冷凍室に送る冷気を減らします)
中	通常
強	冷凍室の冷えが弱いとき (冷凍室に送る冷気を増やします)
冬期	冬場(室温10℃以下のとき) 「強」にしても冷えが弱いとき

### 冬場に「冬期」にする理由

この冷蔵庫は、冷蔵室の温度変化に合わせ、冷却運転を入/切します。冷蔵室温度があまり上昇しない冬場は、冷却運転が減るため、冷凍室の温度が上昇する傾向にあります。「冬期」にすると、冷蔵室に送る冷気をおさえ、冷凍室に送る冷気をより増やして、これを補正します。

**冷蔵室温度調節つまみ**



冷え具合を変えたいときに調節する。

弱	「中」より約2~3℃高め
中	通常
強	「中」より約2~3℃低め

### ご注意

室温が10℃以上のときは、「冬期」では冷蔵室が冷えにくくなります。「冬期」以外に戻してください。

## 氷のつくりかた

**1** 水を入れ、水平に運ぶ

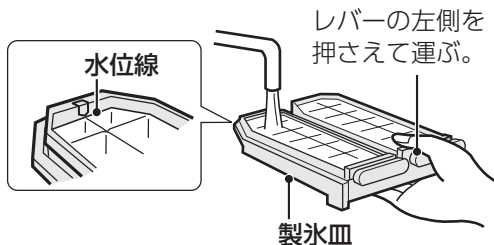

**2** 氷はレバーをひねって落とす

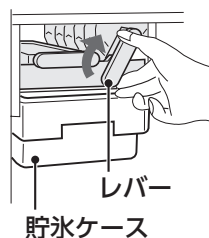

### お願い

- 製氷皿に水を入れすぎない。氷が落ちないことがあります。
- 貯氷ケースで製氷しない。貯氷ケースが割れることがあります。

### 製氷皿のバネがはずれたら

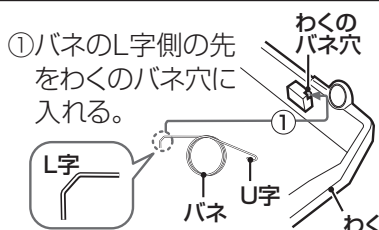

① バネのL字側の先をわくのバネ穴に入れる。

② バネのU字側の先を製氷皿にひっかける。

③ 製氷皿の突起にバネの輪をはめ、わくに入れる。



④ レバー側をはめる。

- バネの先端でレバーを傷めないようにご注意ください。

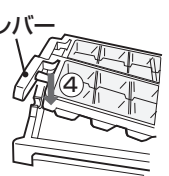



# お手入れ

## お手入れのしかた



- 電源プラグを抜く。
- ぬるま湯、またはうすめた中性洗剤(食器用洗剤)を使い、柔らかい布で拭く。
- 中性洗剤を使ったら必ず水拭きをし、洗剤を拭き取る。さらにから拭きする。(中性洗剤を原液で使ったり、拭き取りが不十分だと、プラスチック部分が割れることがあります)



次のものは使わないでください。

(表面を傷めたり、プラスチック部分の変色、変形、傷付き、割れの原因)

- ベンジン
- シンナー
- アルコール
- みがき粉
- 粉石けん
- たわし
- ナイロンたわし
- 熱湯(60℃以上)
- アルカリ性、弱アルカリ性の洗剤
- プラスチックを傷めるおそれのあるもの

## 付属品

はずして洗い、乾燥させて取り付ける。

## ドアパッキン

汚れやすいので、こまめに拭く。

## 脚まわり・背面・ 床・壁面(年に1度)

ほこりを長期間放置していると、壁などが変色することがあります。

### はずしかた・取り付けかた

#### ポケット類

底を持ち上げてはずす。

取り付け時は、左右の突起に差し込み、確実にツメをはめる。

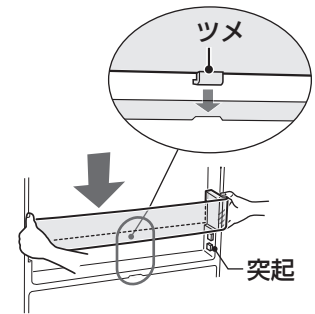

### 冷凍室のレールがはずれたら

- ① 冷凍室棚を裏返す。
- ② 棚の穴にレールのツメを入れる。
- ③ レールの後ろ側を押し、棚の突起にはめる。

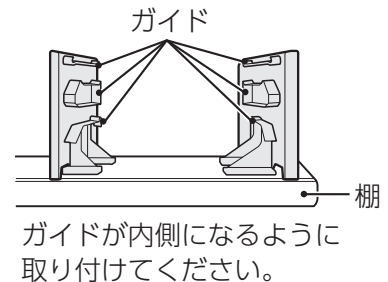
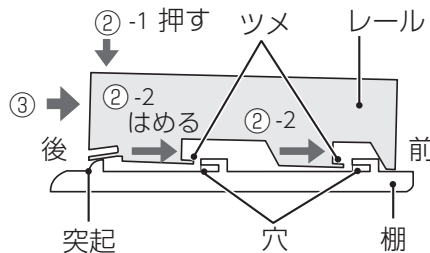

### ご注意

- 電源プラグは、いったん抜いたら5分間は差し込まない。(故障の原因)
- プラスチック部品は、落としたり強い衝撃を与えたりしない。(ひびや割れの原因)
- 食用油やかんきつ類の汁が付いたら、拭き取る。(プラスチックの割れや変色の原因)
- ふきんは、かたく絞る。(水分がすき間に入り、電気部品の故障の原因)
- ガラス棚は、確実に取り付ける。(落下して、破損するとけがの原因)

# こんなときは

## 移動/運搬するとき

- 移動の前に食品を出す。
- 電源プラグを抜き、アースをはずす。
- 通路に保護シートや毛布などを敷く。床の傷付きを防ぎます。また蒸発皿(1ペーヅ)に水が残っていると、床を汚すことがあります。

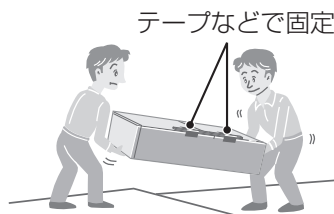

- 移動用の車輪はありません。2人以上で持ち上げて移動してください。
- 横積みをしない。機械部(圧縮機など)の故障で冷えなくなることがあります。

## 停電のとき

- 食品の追加保存、ドアの開閉をひかえる。

## 長期間使わないとき

- ① 電源プラグを抜く。
- ② 庫内を清掃し、2~3日ドアを開け乾燥させる。(においやカビ・サビを抑えるため)

# 故障かな？

ホームページにも記載しています

[https://cs.sharp.co.jp/trouble\\_check/div/refrigerator/navi/sj\\_diagnosis.html](https://cs.sharp.co.jp/trouble_check/div/refrigerator/navi/sj_diagnosis.html)



・修理依頼やお問い合わせの前に、もう一度お調べください。

スマートフォン・タブレット端末末⇒

## 異常ではありません

暑い側面が冷蔵庫の夏場に多い

- 冷蔵庫は庫内の熱を側面から外側へ出すことで、庫内を冷やしています。そのため、約50~55℃(長く手で触れることができないくらい)になることもあります。側面は、鉄製のためかなり熱く感じますが、安全および性能上問題ありません。

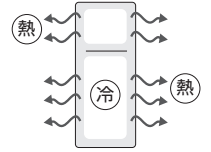

気になる音がする

- ボコボコ、ジュッ ▶ 冷媒が流れる音です。(ピチピチ、カチカチ、ブーブーなども)
- バキッ・ボコッやプラスチックのきしみ音 ▶ 冷却運転により、庫内が収縮・膨張をくり返すためです。
- 大きな運転音 ▶ 圧縮機やファンモーターの音です。冷気を効率的に制御するため、回転数を変えながら運転し、音も変化します。高速回転中(下記)は、大きくなります。  
・ドア開閉が多いとき ・夏場 ・設置直後 ・自動霜取り(1日1回程度)終了直後
- ヒューン、ウィーン、▶ ドア開閉などで動作量が変化するため、音が大きく感じることがあります。  
ゴロゴロ(ファンの音)

## 冷え具合

よく冷えない

- 冷蔵室温度調節が「弱」寄りになっていませんか？ ▶ 「強」寄りにしてください。(4ページ)
- 夏場に冷凍室温度調節が「冬期」になっていませんか？ ▶ 「中」にする。夏場は「中」に戻さないと冷蔵室が冷えにくくなります。(4ページ)
- 冬場に冷凍室温度調節が「中」になっていませんか？ ▶ 「冬期」にする。(4ページ)
- 節電モードになっていませんか？ ▶ 節電モードを中止する。(4ページ)
- 周囲温度が高くありませんか？ ▶ 熱源から離し、直射日光の当たらない、風通しのよい場所へ据え付けてください。とくに暑いときは冷却力が低下することがあります。
- 周囲のすき間を詰めていませんか？ ▶ 放熱用のすき間をあけてください。(3ページ)
- 熱い食品を入れていませんか？ ▶ 冷ましてから入れてください。
- ドアをひんばんに開けたり長時間開けたままにいませんか？ 食品の袋などがはさまって、半ドアになっていませんか？ ▶ ドアの開閉を減らし、きちんと閉めてください。
- 冷気の吹出口や吸込口をふさいでいませんか？ ▶ 食品はすき間をあけて入れ、吹出口、吸込口の前をあける。上記を確認しても冷えが弱いとき ……一度電源プラグを抜き、5分後に差し込んで様子を見てください。

冷蔵室の食品が凍る

- 水気の多い食品を吹出口近くやフレッシュルーム ▶ 吹出口近くやフレッシュルームから移動してください。に置いていませんか？
- 冷蔵室温度調節が「強」寄りではありませんか？ ▶ 「弱」寄りにしてください。(4ページ)  
冷蔵室を「弱」にすると冷凍室の温度が高めになることがあります。その場合は、冷凍室を「強」にしてください。
- 室温が低い(5℃以下)と、冷蔵室温度調節が「弱」でも凍ることがあります。冷凍室温度調節を「冬期」にしてください。
- フレッシュルームのふたを開けたままにして ▶ ドアポケットが冷えすぎて、たまごなどが凍ることがあります。

## 露や霜

庫外、庫内の露や霜付き

- 水気の多い食品をラップしないで入れていませんか？ ▶ ラップしてください。
- ドアをひんばんに開けたり、食品の袋などがはさまっていませんか？ ▶ ドアの開閉を減らし、きちんと閉めてください。
- ドアパッキンが傷んでいませんか？ ▶ 販売店に部品交換をご相談ください。

庫外の露付き

- 雨の日など湿度が高いときは、本体やドアに露が付くことがあります。 ▶ 風通しをよくしてください。  
露がついたら乾いた布で拭き取ってください。(霜は湿った布で)

## その他

においが気になる

- においの強い食品をラップしないで入れたり長期間保存していませんか？ ▶ ラップ・容器で密封してください。
- ナノ低温脱臭触媒は、すべてのにおいを取り除くことはできません。  
かたくしぼったふきんで、庫内を拭いてください。(庫内の汚れがにっている場合があります)

部品や庫内にスジがある、穴がある、くぼみがある

- 生産上の不良ではありません。  
・樹脂材料の合流箇所や金型の接合部が、スジのように残ったもの
- ・断熱材発泡工程に必要な穴(すべてのドアに数カ所ずつ)
- ・側面の放熱用パイプによる凹凸

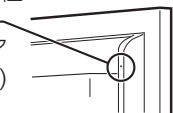

床がぬれ

- ドアパッキンが傷んで ▶ ドアパッキンの交換は販売店にいませんか？ ご相談ください。  
ドアパッキンが傷んでいると冷却器に付く霜が増え、蒸発皿から水があふれます。

気がなる音

- 設置が悪くがたついでいませんか？ ▶ 設置状態を確認してない床に設置していませんか？ ▶ 周囲のものが落ちていませんか？
- 冷蔵庫が壁に当たり、響いていませんか？ ▶ 背面のすき間を少しあける。

氷が丸く

- 長期間貯氷すると、氷が自然に丸くなる場合があります。

が他閉ドアを開くのをと

- 閉めたときの風圧で一瞬間開くことがあります。

# 保証とアフターサービス

## 修理を依頼されるときは

### 出張修理

- 1 「故障かな？」(6ページ)を調べてください。
- 2 それでも異常があるときは使用をやめて、必ず電源プラグを抜いてください。
- 3 お買いあげの販売店に下記をお知らせください。

- 品名：冷凍冷蔵庫・形名：(保証書に記載の形名)
- お買いあげ年月日・故障の状態(具体的に)
- ご住所・お名前・電話番号・ご訪問希望日

### 便利メモ

お買いあげの際に記入されると便利です。

販売店名 \_\_\_\_\_

電話 ( ) \_\_\_\_\_

お買いあげ日 \_\_\_\_\_年 \_\_\_\_\_月 \_\_\_\_\_日

## 保証期間中

- 修理に際しましては保証書をご提示ください。保証書の規定に従い修理いたします。

## 保証期間が過ぎているとき

- 修理すれば使用できる場合には、ご希望により有料で修理いたします。

## 修理料金

- 下記内容で構成されています。

技術料	故障した製品を正常に修復するための料金。
部品代	修理に使用した部品代金。
出張料	製品のある場所へ技術者を派遣する場合の料金。

## 保証書 (8ページ)

- お買いあげ日など所定の記入事項をお確かめいただき、内容をよくお読みの後、大切に保存してください。なお、食品の補償など製品の修理以外の保証はいたしかねます。
- 保証期間：お買いあげ日から本体は1年間、密閉機械部分(保証書に記載)は5年間です。
- 下水管や浄化槽から発生する硫化ガスの影響で配管が腐食することがあります。温泉地域、工業地域周辺も同じです。これによる故障は保証の対象外となります。
- 本品は家庭用冷凍冷蔵庫です。業務用に使用した場合や食品以外のものを入れた場合、製品の故障および入れた物品の補償はいたしかねます。

## 補修用性能部品の保有期間

- 当社は冷凍冷蔵庫の補修用性能部品(製品の機能を維持するために必要な部品)を製品の製造打切後、9年保有しています。

### 愛情点検



長期ご使用の場合は冷蔵庫の点検を!  
こんな症状はありませんか?

- 電源コードやプラグが異常に熱くなる。
- 電源コードに深いキズや変形がある。
- さわるとピリピリ電気を感じる。
- コゲ臭いにおいがしたり、運転中に異常な音や振動がする。
- その他の異常や故障がある。

### ご使用中止

故障や事故防止のため、電源プラグをコンセントから抜き、必ず販売店に点検をご依頼ください。  
なお点検・修理に要する費用は販売店に、ご相談ください。

## お客様ご相談窓口のご案内

修理・使いかた・お手入れ・お買い物などのご相談・ご依頼、および万一、製品による事故が発生した場合は、お買いあげの販売店、または下記窓口にお問い合わせください。



### [会員サービス][COCORO MEMBERS]入会で製品情報を上手に活用

ご愛用製品を「MY家電登録」いただくと、別売品などのサポート情報が手軽にご利用いただけます。

<https://jp.sharp/support/sp/cocoro/cocoro.html>

COCORO MEMBERS  
MY家電登録はこちら



### いつでも便利なWebサービス [シャープオンラインサポート]

ご質問やお困りごとは、気軽にアクセス、しっかりアシスト!

シャープ お問い合わせ

<https://jp.sharp/support/>

お問い合わせはこちら



修理のご依頼、進捗確認はWebで!

シャープ 修理相談

<https://jp.sharp/support/repair.html>

修理のお申し込みはこちら



### 使いかた・お手入れなどのご相談窓口

おかけ間違いのないようご注意ください。

#### 受付時間

(年末年始を除く)

●月曜～土曜：9:00～18:00 ●日曜・祝日：9:00～17:00

固定電話、PHSからは、フリーダイヤル

**0120 - 078 - 178**

携帯電話からは、ナビダイヤル

**0570 - 550 - 449**

■フリーダイヤル・ナビダイヤルがご利用いただけない場合は…

電話	FAX
<b>050 - 3852 - 5405</b>	<b>06 - 6792 - 5993</b>
〒581-8585 大阪府八尾市北亀井町3丁目1番72号	



### 修理に関するご相談窓口

おかけ間違いのないようご注意ください。

#### 受付時間

(年末年始を除く)

●月曜～土曜：9:00～20:00 ●日曜・祝日：9:00～17:00

固定電話、PHSからは、フリーダイヤル

**0120 - 02 - 4649**

携帯電話からは、ナビダイヤル

**0570 - 550 - 447**

■フリーダイヤル・ナビダイヤルがご利用いただけない場合は…

電話	FAX
<b>050 - 3852 - 5520</b>	<b>06 - 6792 - 3221</b>
〒581-8585 大阪府八尾市北亀井町3丁目1番72号	

- 所在地・電話番号・受付時間などについては、変更になることがあります。

## 廃棄時のご注意

家電リサイクル法では、お客様がご使用済みの電気冷蔵庫を廃棄される場合は、収集・運搬料金と再商品化等料金をお支払いいただき、対象品を販売店や市町村へ適正に引き渡すことが求められています。

### ■ご相談窓口におけるお客様の個人情報のお取り扱いについて

シャープ株式会社および関係会社は、お客様の個人情報をご相談対応や修理対応などに利用させていただきます。個人情報は適切に管理し、修理業務等を委託する場合や正当な理由がある場合を除き、第三者に開示・提供いたしません。個人情報の取扱いの詳細については、<https://jp.sharp/privacy/index-j.html> をご参照ください。

### ■QRコードについて

QRコードは株式会社デンソーウェーブの登録商標です。誘導されるサイトおよび動画の視聴は無料ですが、通信料金はおお客様のご負担になります。

# 仕様

		<b>SJ-D23F</b>
電 源	定 格 電 圧	100 V
	定 格 周 波 数	50 / 60 Hz 共用
消 費 電 力 量		冷蔵室ドア内側の品質表示 銘板に表示
電動機の定格消費電力		75/75 W
電熱装置の定格消費電力		130 W
外形寸法	幅	545 mm
	奥行	625 mm
	高さ	1560 mm
質 量 (重量)		41 kg
定 格 内容積	全 内 容 積	225 L
	冷蔵室	164L 〈138L〉
	うちフレッシュルーム	〈27L〉
	うち野菜ケース	〈18L〉
	冷凍室 (フォースター)	61L 〈51L〉

**冷凍室の性能** 日本産業規格(JIS C9607:2015)の規定による。

- 性能を表す記号：**\*\*\*\*** (フォースター)
- 冷凍室内の負荷(食品)温度：-18℃以下
- 市販冷凍食品の保存期間の目安：約3ヵ月

**取扱説明書について：**

当商品は、日本国内向けであり、日本語以外の取扱説明書はありません。

This model is designed exclusively for Japan. The manual is in Japanese only.

- 定格内容積はJIS C 9801-3:2015に基づき、庫内の温度制御に必要なでない部品(棚やケースなど)をはずした状態で算出しています。
- ( )は消費電力量測定における各室の区分を示します。区分はJIS C 9801-1:2015および9801-3:2015に定められています。
- 〈 〉は食品収納スペース(貯蔵室ごとの実際に食品を収納することができる空間の容積)の目安です。JIS C 9801-3:2015に基づき、庫内部品を取り付けた状態で算出しています。

再資源化のため、おもなプラスチック部品には材料名を表示しています。

