

SHARP®

冷凍冷蔵庫(家庭用)

取扱説明書

エス ジェイ ファイ
形名 **SJ-14Y**
SJ-17Y

お買いあげいただき、まことにありがとうございました。
この取扱説明書をよくお読みのうえ、正しくお使いください。
ご使用前に、「安全上のご注意」を必ずお読みください。
お読みになった後は、いつでも見ることが出来る所に必ず保存してください。

みんなで家電リサイクル、つくろう循環型社会

- 再資源化のため、おもなプラスチック部品には材料名を表示しています。

各部のなまえ

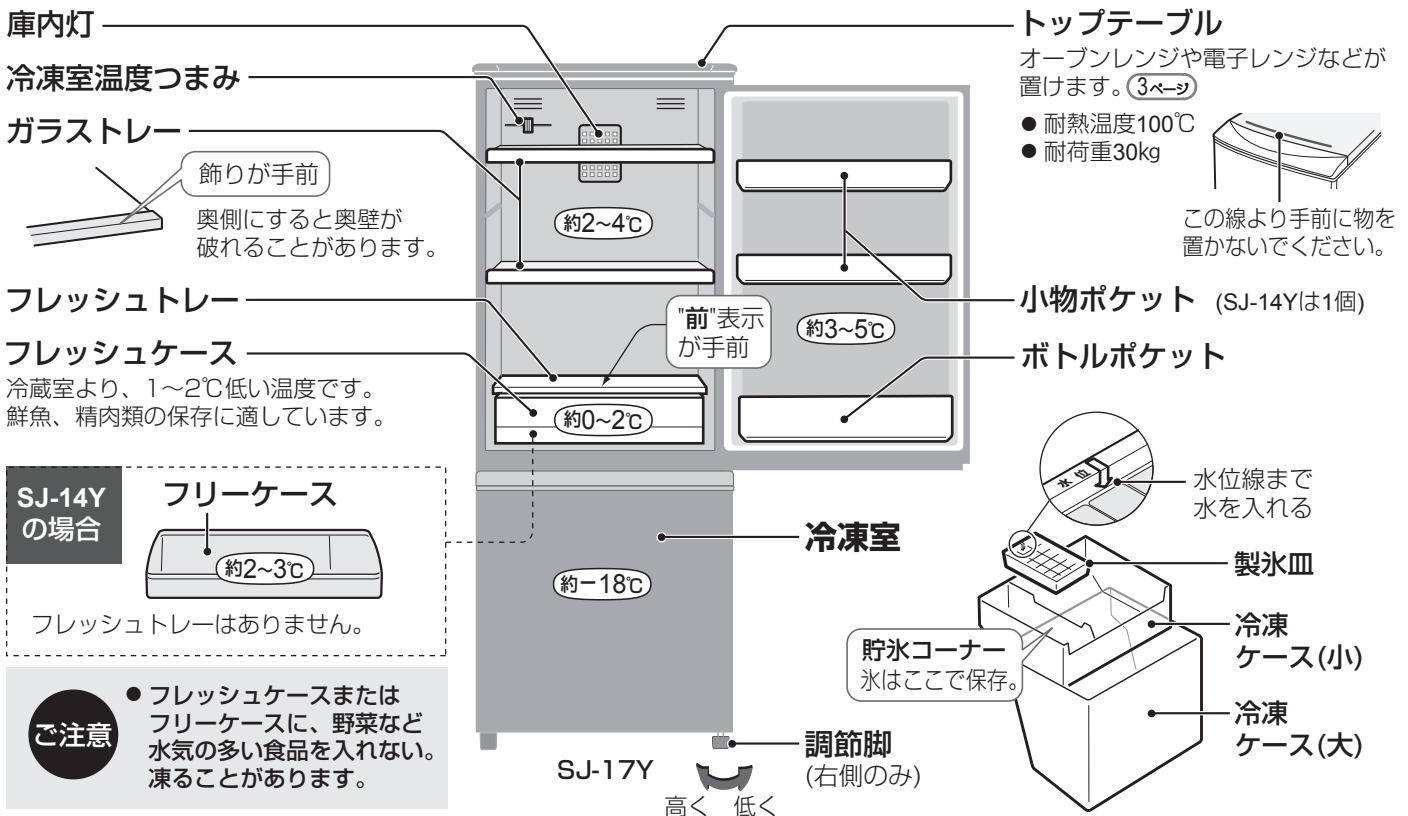

SJ-14Y
の場合

フリーケース

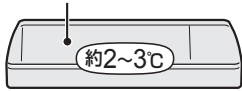

約2~3℃

フレッシュトレイはありません。

ご注意

- フレッシュケースまたはフリーケースに、野菜など水気が多い食品を入れない。凍ることがあります。

SJ-17Y
のみ

● ナノ低温脱臭触媒

冷気の通路に設置しています。操作、お手入れの必要はありません。

印刷物
付属品

● 取扱説明書※・保証書

※当商品は、日本国内向けであり、日本語以外の取扱説明書はありません。
This model is designed exclusively for Japan, with manuals in Japanese only.

蒸発皿



必ず冷蔵庫背面に取り付けてください。(5ページ)

取り付けないと水が漏れます。

また正しく取り付けないと、異常音の原因になります。

梱包時はガラストレイと束ねて庫内に入れています。

蒸発皿

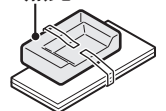

ご注意

- ドアスイッチに食品やトレイを当てない
ドアスイッチが破損するおそれがあります。
- 製氷皿に水を入れた状態で冷凍ケース(小)を強く出し入れしない。
水がこぼれることがあります。
- 冷凍室に次のものは入れない。
 - 炭酸飲料…中身が吹き出し、庫内を汚すことがあります。
 - 寒剤(硝安・尿素を含む)…中身がもれると、さびることがあります。

取っ手がひっかかることがあります。



● 温度は、周囲温度30℃、冷凍室温度つまみが通常位置で、食品を入れずにドアを閉じ、温度が安定したときの目安の温度。

安全上のご注意

人への危害、財産への損害を防ぐため、お守りいただくことを説明しています。

■誤った使いかたで生じる内容を次のように区分して説明しています。



警告 「死亡または重傷を負うおそれがある」内容。



注意 「軽傷を負う、または財産に損害を受けるおそれがある」内容。

■お守りいただく内容の種類を次の図記号で説明しています。



してはいけないこと。



しなければならないこと。



警告

火災や漏電、感電、大けがを防ぐ

設置時は (3ページ)



●水がかかる所に設置しない



- 周囲にすき間をあける (冷媒が漏れると滞留し、発火・爆発の原因)
- 水平で丈夫な所へ (不安定な場所は、ドアの開閉などで冷蔵庫が倒れる原因)
- 地震にそなえて転倒防止処置をする
お買いあげの販売店にご相談ください。



アース線接続

- 湿気の多い所・水気のある所で使うときは、アース・漏電しゃ断器を取り付ける



廃棄時は



- 廃棄などで保管するとき、幼児閉じ込めのおそれがある場合は、ドアパッキンをはさず
- 廃棄時は販売店や市町村に引き渡す (放置すると冷媒漏れによる発火・爆発の原因)



電源や電源プラグ・コードは



- コードを持ってプラグを抜かない
- 冷蔵庫でプラグを壁などに押し付けない
- コードを束ねない・傷付けない
- ぬれた手でプラグを触らない
- 傷んだプラグやコード、ゆるんだコンセントは使わない



- 定格15A・交流100Vのコンセントを、単独で使う
- コードを下向きにし、プラグを根元まで確実に差し込む
- 定期的にプラグに付いたほこりを、乾いた布でふきとる



プラグを抜く

- お手入れや庫内灯の交換時はプラグを抜く
- 長期間使用しないときは、プラグを抜く

ご使用時は



- 水を入れた容器はのせない
- トップテーブルに不安定なものを置いたり、トップテーブルの線より手前に重量をかけない
- 冷蔵庫にのらない、ぶら下がらない
- 本体や庫内に水をかけない
- 引火しやすい物を入れない
- 可燃性スプレーを近くで使わない
- 脱臭器などの電気製品を入れない
- 冷却回路(配管)を傷付けない (冷媒が漏れると発火・爆発の原因)
冷却回路(配管)を傷付けたときは、**火気を避け窓を開けて換気**し、販売店にご相談ください。



- 改造しない 修理技術者以外は、分解・修理しない
- 学術試料・薬品を入れない (変質のおそれあり)温度管理の難しいものは保存できません。薬品によっては、冷却回路腐食による冷媒漏れの原因となり、発火・爆発のおそれあり。



- 都市ガスなどが漏れたら窓を開け換気する (コンセントに触れると引火・爆発の原因)
- 庫内灯は指定のものを使う
- 異常や故障時は、プラグを抜き、使用を中止する (火災・感電・けがの防止)



注意

けがを防ぎ家財を守る

ご使用時は



- ビンを冷凍しない (中身が凍ると割れ、けがの原因)
- 冷凍室内の部品・食品・容器(とくに金属製)にぬれた手や体の一部で触れない (触れると離れなくなり、凍傷・けがの原因) とくにお子様に注意。

- 冷蔵庫の下や背面の機械部に手や足を入れない (発熱部で火傷、部品に触れてけがのおそれあり) とくにお子様に注意。



●異臭がしたり、変質した食品は食べない(病気の原因)



- 冷蔵庫ドアを付け換えるときは、ドアをしっかり持つ (4ページ) (ドアを落とすと、けがの原因)



ドアを開閉するときは

- 下図の斜線部に手をはさまない (そのままドアを閉めると、けがの原因)



冷蔵庫ドア



●ドアを強く開閉しない (引き出し式ドアのはずれや棚の食品の落下でけがの原因)



- 下側ドアで足をはさまない
- 冷凍室ドアの開閉は、取っ手を持つ



移動・運搬時は



- 移動時は重いので、しっかり持つ

準備と使いかた

設置する

●まず、蒸発皿を取り付ける (5ページ)

設置場所

- 水平で丈夫な所
- 熱気・湿気の少ない所
- 直射日光の当たらない所 (冷却力低下やプラスチック変色の原因)
- じゅうたん・たたみ・塩化ビニール製床材などには丈夫な板を敷く。(熱による変色・変形の防止)

× きしむ床
ガスコンロの横

放熱スペース

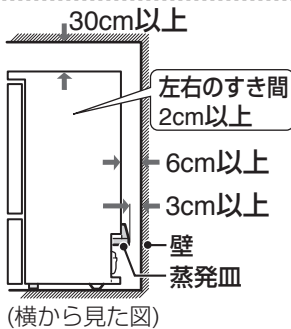

• 放熱による空気の流
れで、周囲の壁が汚
れ、変色することが
あります。

図は、必要最小設置寸
法です。
(消費電力量測定時の寸
法とは異なります)

固定する

地震にそなえて丈夫な
壁や柱に固定する

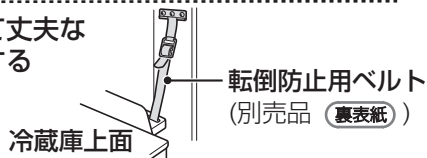

調節脚で水平に固定する

不安定な据え付けは、振動
や騒音、ドアの開閉など
による冷蔵庫転倒の原因
になります。がたつくときは、
調節脚で調節してください。

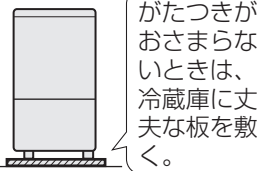

庫内を冷やす

1

庫内を清掃する

かたく絞ったぬれ布きんでふく。
最後にからぶきをし、水分を取り除く。

2

電源プラグを差し込む
(定格15A、交流100V)

設置後すぐに差し込んで
大丈夫です。

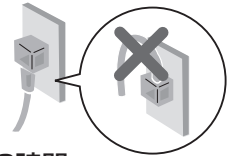

冷えるまでの時間：通常2～3時間
夏場約10時間以上

3

庫内が冷えたら食品を入れる

アースについて

湿気の多い所・水気のある所では必ずアース・漏電しゃ
断器を取り付ける。
(漏電時の感電防止のため)

× 水道管
ガス管(爆発の危険あり)

アース用ネジ

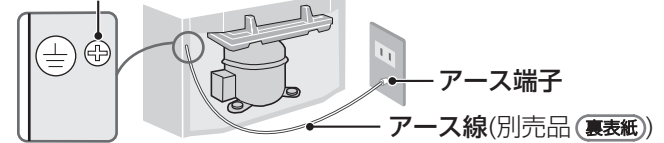

- アース端子がないとき、市販アース線を使うとき、漏電
しゃ断器の取り付けは、お買いあげの販売店または、電
気工事店にご依頼ください。

電子レンジなどをのせて使うとき

電子レンジの設置条件や使用上のご注意、安全上のご注意を取扱説明書
でご確認の上、ご使用ください。

- 電子レンジの脚間寸法(外側)は、幅410mm、奥行き340mm以内を
目安とし、トップテーブルの中央にのせる。
- ウォーターオープンをのせる場合、ウォーターオープンに使用する水
をこぼさないように注意する。
- オープントースターなど外側が100℃を越えるものは、のせない。

ご注意

- 使いはじめにプラスチックからにおいがする場合
があります。
念のためににおいがこも
らないように、部屋の風
通しをよくしてください。
においはしだいに消えま
す。

冷凍室温度つまみ

冬場は、つまみを切り替えてください。

冷凍室温度つまみ

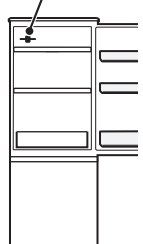

- ふだんは「通常」
冬場以外に「冬期」にする
と、冷蔵室が冷えません。
- 冬場(約10℃以下)は
「冬期」に切替
冬場に「通常」のまま使う
と、冷凍室が冷えません。

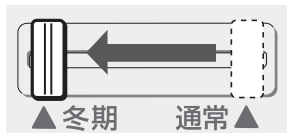

- この冷蔵庫は冷蔵室温度に合わせ、冷却
運転をします。冬場は冷蔵室温度があまり
上昇しないので、冷却運転時間が減り、
冷凍室の冷えが弱くなる傾向にあります。
「冬期」モードは、これを補正します。
- ただし周囲温度が5℃以下になると、「冬
期」モードに切り替えても、冷凍室は十分
には冷えません。
(-13℃程度まで上昇し、アイスクリーム
がやわらかくなることがあります)

冷蔵庫ドアの付け換え

ドアの付け換えの時は、ドアを落下させないようにご注意ください。落下すると、けがの原因になります。はずした部品は、幼児が飲み込まないようにご注意ください。

■はじめに

- 右図の番号は、下記の作業順序です。
- マイナスドライバーをご用意ください。

【ご注意】

- 軸やドアに塗布されたグリス(油分)は、ふき取らないでください。

- ① 電源プラグを抜く
- ② ドアのポケットをすべてはずす
- ③ 冷蔵庫ドアを閉める

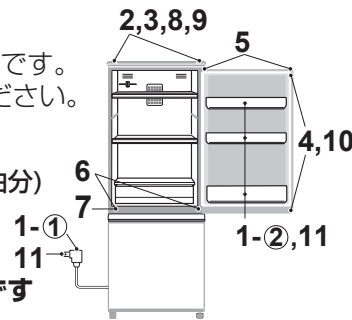

2 「カバー」をはずす

目印(···)を指で押しながら、カバーを手前に引く。

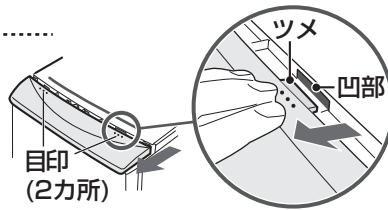

3 右上の「軸(上)」を抜く

マイナスドライバーを使用

【ご注意】

- ドアを開けたまま作業すると、ドアを落とすことがあります。

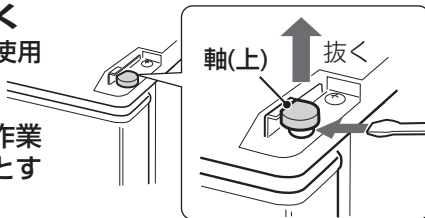

4 両手で「冷蔵庫ドア」をはずし、床に置く

- ドアの上部を持ち、少し手前に引き、持ち上げる。
- 倒れないように、ドアや床を傷付けないように置く。

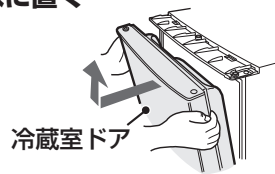

5 「穴カバー」を付け換える

- 穴カバーは図の位置(凹み)をマイナスドライバーで押す。



- 穴カバーはきちんと付けないと、はずれるおそれがあります。

6 ① 右の「軸受け」から「軸(下)」をはずす

- 軸(下)は、はずしたドアの下側に付いていることがあります。

② 左の「軸受け」にはめる

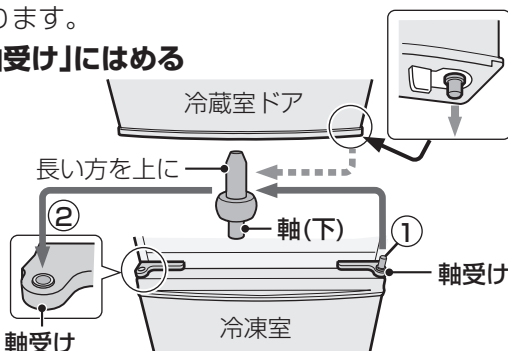

- 軸やドアに塗布されたグリス(油分)は、ふき取らないでください。

7 「冷蔵庫ドア」の左下側の穴を「軸(下)」にはめる

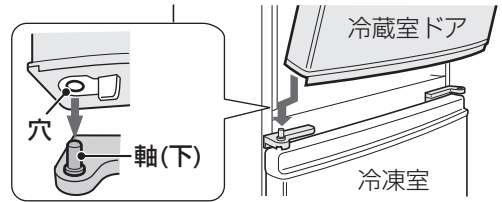

- 冷蔵庫ドアを落とさないように、しっかり持ってください。
- 冷蔵庫ドアと軸(下)の間に、指をはさまないように、注意してください。

8 ① 「冷蔵庫ドア」を閉め、「穴」を合わせる

② 「軸(上)」をはめる

- 冷蔵庫ドアが斜めになっていると軸(上)が、はまりません。

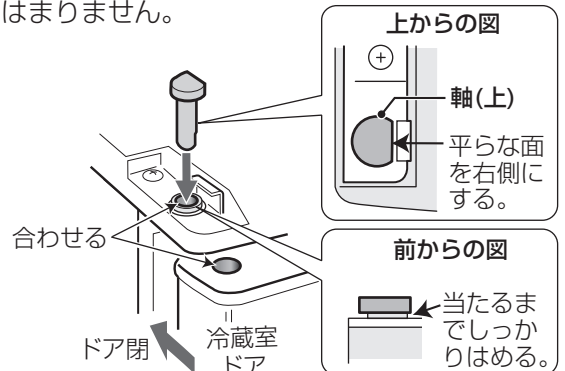

9 「カバー」を付ける

- カバーを矢印方向に押し込み奥のツメ(6カ所)と前のツメ(3カ所)をはめる。



- カバーは確実に付けてください。
- 軸(上)がきちんと入っていないとカバーが浮くことがあります。

10 「冷蔵庫ドア」の開閉が、なめらかにできるかどうか確認する

- 各部品を確実に付け換えていないと、冷蔵庫ドアが、落下するおそれがあります。

11 ドアにポケットを付け、電源プラグを差し込む

- 左開きから右開きに変えるときも、同じ手順でおこなってください。
- 冷蔵庫ドアの付け換えは、お買いあげの販売店またはシャープ修理相談センターでも承っております。(有料：事前に、ご確認ください) (7ページ)

お手入れ・こんなときは

電源プラグは、いったん抜いたら6分間は差し込まない。(故障の原因になります)

汚れがひどくなる前に、お手入れを!

月に1度

- 電源プラグを抜く。
- めるま湯か、うすめた中性洗剤(食器用洗剤)を準備する。
- 中性洗剤を使ったら必ず水ぶきをし、洗剤をふきとる。さらにからぶきする。



本体 付属品

柔らかい布でふく。
はずして柔らかいスポンジで洗い、乾燥させて取り付ける。

ドア パッキン

汚れると早く傷み(はずれ・破れ)、ドアの開閉に支障が出ます。こまめにお手入れを。(強くふくと傷みの原因)



次のものは使わないでください。(表面を傷めたり、プラスチック部分の変形や、傷付き、割れの原因)



ベンジン
シンナー
アルコール



みがき粉
粉石けん



アルカリ性、
弱アルカリ性
の洗剤

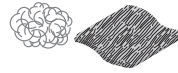

たわし
ナイロンたわし



熱湯
(60℃以上)

樹脂を傷める
おそれのある
もの

年に1度

脚まわり・背面・床・壁面

ほこりを長期間放置していると、壁などが変色することがあります。

ご注意

- プラスチック部品は、落としたり強い衝撃を与えたりしない。(ひびや割れの原因)
- 食用油が付いたらふき取ってください。プラスチックが割れることがあります。
- ぬれぶきんは、かたく絞ってください。水分がすき間に入り、電気部品の故障の原因になります。
- ガラストレーは、確実に取り付けてください。落下して、破損するおそれの原因になります。

冷凍ケース	はずしかた	蒸発皿(背面)	はずしかた	取り付けかた
	<p>① ドアをいっぱいまで引き出す。少し持ち上げてさらに引き出し床に付ける。</p> <p>② 取り出す</p> <p>足の上に落とさないように</p> <p>● 取り付けは、はずしかたの逆の手順で。</p>		<p>① ツメ側を持ち上げて差し込み、ツメをツメ台にのせる。</p> <p>② 突起を穴に押し込む。</p> <p>すき間がない</p>	

冷凍ケース(大)

蒸発皿

ツメ

ツメ台

蒸発皿

圧縮機

穴部

手前に引く。(水がこぼれないように)

冷蔵庫を移動するときなどに、はずして洗ってください。

ご注意

- 取り付けないと水が漏れます。
- 汚れると水が蒸発しにくくなります。
- 圧縮機は、高温になるので直接触れないでください。
- 取付けが不十分だと異常音の原因になります。

こんなときは

移動/運搬するとき

- 移動の前に食品を出す。電源プラグを抜き、製氷皿の水や水・蒸発皿の水を捨てる。
- 横積みをしていない。機械部(圧縮機など)の故障で冷えなくなることがあります。



停電のとき

- 食品の追加保存、ドアの開閉をひかえる。

長期間使わないとき

- ① 電源プラグを抜く。
- ② 庫内を清掃し、2~3日ドアを開け乾燥させる。(においやカビを抑えるため)

庫内灯を交換するとき

- 交換前に必ず電源プラグを抜く。
- 庫内灯は、指定の定格のものを使用する。
- 庫内灯は、確実にねじ込む。庫内灯

庫内灯の種類(定格)

- ガラス球形式 T20
- 口金: E-12
- 110V・10W

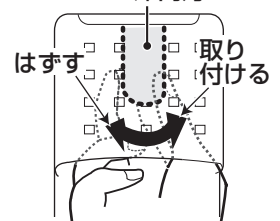

故障かな？

詳しくはホームページにも記載しています。
<http://www.sharp.co.jp/support/refrigerator/>



こんなとき もしかしたら ▶▶▶ こうしてください

異常ではありません
冷え具合
露や霜
その他

冷蔵庫の側面が熱い
夏場が多い

庫内の熱を側面から外側へ出すことで、庫内を冷やしています。側面は約50～55℃になることもありますが、発火することはありません。側面は、表面が鉄製のためかなり熱く感じますが、内部の断熱材や表面の塗装が発火することはありません。

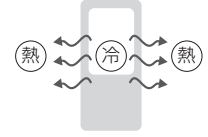

気になる音がする
床がフローリングの場合は音がひびくことがあります

●キーン、シャリシャリ(圧縮機の音) ▶設置直後や夏場はとくに音が大きくなります。
 ●ヒューン、ウィーン、ブーン ▶早く冷やすためにファンがときどき高速回転し、大きな音がします。
 ●ポコポコ、ジュッ ▶冷媒が流れる音。大きな音がすることがあります。(ピチピチ、カチカチ、ブーブーなども)
 ●パキッ・ポコッ ▶冷却運転により、庫内が収縮・膨張をくり返すためです。
上記でなければ、据え付け状態を確認してください。
 (壁に当たっていないか？ 床がしっかりしているか？ 周囲に物が落ちていないか？ 蒸発皿がはずれていないか？ 据え付けが悪くがたついているか？)

よく冷えない

- 冷凍室がよく冷えない場合、冬場に冷凍室温度つまみが「通常」になっていませんか？ ▶周囲温度が10℃以下の場合には「冬期」にしてください。ただし、周囲温度が5℃以下になると、「冬期」にしても、冷凍室は十分冷えません。(3ページ)
- 周囲温度が高くありませんか？ ▶熱源から離し、直射日光の当たらない、風通しのよい場所へ据え付けてください。[とくに暑いときは冷却力が低下することがあります]
- 冷蔵庫に直接エアコンや温風機の暖気が当たっていませんか？
- 周囲のすき間を詰めていませんか？ ▶放熱用のすき間をあけてください。(3ページ)
- 熱い食品を入れていませんか？ ▶冷ましてから入れてください。
- 食品を詰めすぎたり、冷気の吹出口や吸込口をふさいでいませんか？ ▶吹出口(下図)、吸込口(フレッシュケース、フリーケースの右奥)の位置をふさがらないでください。
- ドアをひんぱんに開けたり長時間開けたままにいませんか？ ▶ドアの開閉を減らし、きちんと閉めてください。
- 食品の袋などがはさまって、半ドアになっていませんか？

以上の確認をしても冷えないときは、いったん電源プラグを抜き、6分後に差し込んでようすを見てください。

庫外や庫内に露や霜が付く
露がついたら乾いた布でふきとって(霜は濡った布で)

- 水気が多い食品をラップしないで入れていませんか？ ▶ラップしてください。
- ドアをひんぱんに開けたり、食品の袋などがはさまっていませんか？ ▶ドアの開閉を減らし、きちんと閉めてください。
- ドアパッキングが傷んでいませんか？ ▶販売店に部品交換をご相談ください。
- 雨の日など湿度が高いときは、本体やドアに露が付くことがあります。

氷が丸くなっている

●長期間貯氷すると、氷が自然に丸くなる場合があります。

ドアを閉めると他のドアが開く

●閉めたときの風圧で一瞬開くことがあります。

冷蔵室の食品が凍る

●水気が多い食品を吹出口の近くやフレッシュケースまたはフリーケースに入れていませんか？



▶吹出口近くやフレッシュケースまたはフリーケースに水気が多い食品(豆腐、葉野菜など)を置かないでください。凍ることがあります。周囲温度が5℃以下になると、とくに凍りやすくなります。

床に水があふれる

●蒸発皿が正しく取り付けられていますか？ ▶蒸発皿を正しく取り付けてください。(5ページ)

庫内のおいが気になる

●においの強い食品をラップせずに入れていませんか？ ▶ラップをして保存してください。

部品や庫内にスジがある、穴がある、くぼみがある

●生産上の不良ではありません。
樹脂材料の合流箇所や金型の接合部が、スジのように残ったもの

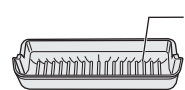

断熱材発泡工程に必要な穴(すべてのドアに数カ所ずつ)



保証とアフターサービス (よくお読みください)

修理を依頼されるときは

出張修理

- 1 「故障かな?」(6ページ)を調べてください。
- 2 それでも異常があるときは使用をやめて、必ず電源プラグを抜いてください。
- 3 お買いあげの販売店に下記をお知らせください。

- ・品名：冷凍冷蔵庫・形名：(保証書に記載の形名)
- ・お買いあげ年月日・故障の状態(具体的に)
- ・ご住所(付近の目印も合わせてお知らせください)
- ・お名前・電話番号・ご訪問希望日

便利メモ お買いあげの際に記入されると便利です。

販売店名

電話 () —

お買いあげ日 年 月 日

保証期間中

- 修理に際しましては保証書をご提示ください。保証書の規定に従い販売店が修理いたします。

保証期間が過ぎているとき

- 修理すれば使用できる場合には、ご希望により有料で修理いたします。

修理料金

- 下記内容で構成されています。

技術料	故障した製品を正常に修復するための料金。
部品代	修理に使用した部品代金。
出張料	製品のある場所へ技術者を派遣する場合の料金。

保証書(別添)

- お買いあげ日など所定の記入事項をお確かめいただき、内容をよくお読みの後、大切に保存してください。なお、食品の補償など製品の修理以外の保証はいたしかねます。
- 保証期間：お買いあげ日から本体は1年間、密閉機械部分(保証書に記載)は5年間です。
- 本品は家庭用冷凍冷蔵庫です。業務用に使用した場合や食品以外のものを入れた場合、製品の故障および入れた物品の補償はいたしかねます。

補修用性能部品の保有期間

- 当社は冷凍冷蔵庫の補修用性能部品(製品の機能を維持するために必要な部品)を製品の製造切後、9年保有しています。

廃棄時のご注意

2001年4月施行の家電リサイクル法では、お客様がご使用済みの電気冷蔵庫を廃棄される場合は、収集・運搬料金と再商品化等料金をお支払いいただき、対象品を販売店や市町村へ適正に引き渡すことが求められています。

お客様ご相談窓口のご案内

修理・使いかた・お手入れ・お買い物などのご相談・ご依頼、および万一、製品による事故が発生した場合は、**お買いあげの販売店**、または**下記窓口**にお問い合わせください。

ファクシミリ送信される場合は、製品の形名やお問い合わせ内容のご記入をお願いいたします。

- 弊社では確実なお客様対応のため、フリーダイヤル・ナビダイヤルサービスをご利用のお客様に「発信者番号通知」をお願いしています。発信者番号を非通知に設定されている場合は、番号の最初に「186」をつけておかけください。



メールでのお問い合わせなど【シャープサポートページ】

<http://www.sharp.co.jp/support/>



使用方法のご相談など【お客様相談センター】

受付時間 (年末年始を除く) ●月曜～土曜：9:00～18:00 ●日曜・祝日：9:00～17:00

固定電話、PHSからは、フリーダイヤル

0120-078-178

携帯電話からは、ナビダイヤル

0570-550-449

■フリーダイヤル・ナビダイヤルがご利用いただけない場合は…

電話	FAX
06-6792-1582	06-6792-5993
〒581-8585 大阪府八尾市北亀井町3-1-72	



修理のご相談など【修理相談センター】

受付時間 (年末年始を除く) ●月曜～土曜：9:00～20:00 ●日曜・祝日：9:00～17:00

固定電話、PHSからは、フリーダイヤル

0120-02-4649

携帯電話からは、ナビダイヤル

0570-550-447

■フリーダイヤル・ナビダイヤルがご利用いただけない場合は…

	電話	FAX
東日本地区	043-299-3863	043-299-3865
西日本地区	06-6792-5511	06-6792-3221

持込修理および部品購入のご相談は、下記地区別窓口(サービスセンター/テクニカルセンター)でも承っております。

受付時間 (祝日など弊社休日を除く) ●月曜～土曜：9:00～17:40
ただし、沖縄地区は月曜～金曜：9:00～17:40

北海道	●札幌	011-641-4685 〒063-0801 札幌市西区二十四軒1条7-3-17	近畿	●京都	075-672-2378 〒601-8102 京都市南区上鳥羽菅田町48
	●仙台	022-288-9142 〒984-0002 仙台市若林区卸町東3-1-27		●阪神	06-6422-0455 〒661-0981 尼崎市猪名寺3-2-10
東北	●宇都宮	028-637-1179 〒320-0833 宇都宮市不動前4-2-41	中国	●大阪	06-6794-5611 〒547-8510 大阪市平野区加美南3-7-19
	●東東京	03-5855-0432 〒114-0012 北区田端新町2-2-12		●広島	082-874-8149 〒731-0113 広島市安佐南区西原2-13-4
関東	●横浜	045-753-4647 〒235-0036 横浜市磯子区中原1-2-23	四国	●高松	087-823-4901 〒760-0065 高松市朝日町6-2-8
	●静岡	054-344-5781 〒424-0067 静岡市清水区鳥坂1170-1		九州	●福岡
中部	●名古屋	052-332-2623 〒454-0011 名古屋市中川区山王3-5-5	沖縄		●那覇
	●金沢	076-249-2434 〒921-8801 野々市市御経塚4-103			

- お電話は番号をよくお確かめのうえ、お間違いないようにおかけください。
- 所在地・電話番号・受付時間などについては、変更になることがあります。(2013.09)

仕様

機種名	SJ-14Y	SJ-17Y
電源	100V	
	50/60Hz共用	
電動機の定格消費電力	53/57W	53/57W
電熱装置の定格消費電力	110W	110W
消費電力量	冷蔵庫ドア内側の品質表示銘板に表示	
外形寸法(幅×奥行×高さ)	480×590×1125(mm)	480×590×1285(mm)
質量(重量)	35kg	38kg
定格全内容積	137L	167L
内容積	冷凍室/冷蔵庫	46L[32L]/91L
		46L[32L]/121L

定格内容積

定格内容積の[]は、「食品収納スペースの目安」です。定格内容積は、日本工業規格(JIS C 9801)に基づき、食品収納スペースと冷気循環スペースを含んでいます。

別売品

	型番	希望小売価格(2014年1月現在)	参照
アース線(長さ約2.9m)	210 536 0132	400円+税	3 ページ
転倒防止用ベルト	201 939 0064	2,000円+税	3 ページ
冷蔵庫用温度計	201 939 0078	1,400円+税	8 ページ

お求めはお買いあげの販売店へ。

型番・希望小売価格は変わることがあります。お買いあげの販売店でお確かめください。

●冷凍室の性能 (JIS C9607の規定による)

記号	**** (フォースター)
冷凍負荷温度(食品温度)	-18℃以下
市販冷凍食品の貯蔵期間の目安※1	約3カ月

※1食品の種類・店頭での保存状態・冷蔵庫の使用条件などで異なります。

●庫内(食品)温度を計るには

冷蔵庫用温度計(別売品(上記))をご利用ください。

測定範囲: 約-30℃~約30℃

食品温度に近い温度を示します。

●霜取り操作は不要です

冷却器(外から見えない)についた霜は定期的に溶かされ蒸発皿にたまり、圧縮機などの熱で蒸発します。

愛情点検



長期で使用する場合は冷蔵庫の点検を! こんな症状はありませんか?

- 電源コードやプラグが異常に熱くなる。
- 電源コードに深いキズや変形がある。
- さわるとピリピリ電気を感じる。
- コゲ臭いにおいがしたり、運転中に異常な音や振動がする。
- その他の異常や故障がある。

これらの症状のときは、使用を中止し、必ず販売店に点検をご依頼ください。点検・修理に要する費用は販売店に、ご相談ください。

製品登録の
お願い

オンラインでの各種サポートサービスをご利用いただくために、〈SHARP i CLUB〉で愛用製品の登録をお願いいたします。(登録無料)

<http://iclub.sharp.co.jp/m/>

スマートフォンや
携帯電話はこちらから



お問い合わせ先

お問い合わせの前にもう一度「故障かな?」(6ページ)をご確認ください。



メールでのお問い合わせなど
【シャープサポートページ】

シャープ お問い合わせ

検索

<http://www.sharp.co.jp/support/>



使用方法のご相談など
【お客様相談センター】

固定電話、PHSからは、フリーダイヤル
0120-078-178

携帯電話からは、ナビダイヤル
0570-550-449



修理のご相談など
【修理相談センター】

固定電話、PHSからは、フリーダイヤル
0120-02-4649

携帯電話からは、ナビダイヤル
0570-550-447

※非通知設定の電話は、最初に「186」をつけておかけください。詳しくは、取扱説明書7ページをご覧ください。

シャープ株式会社

本社 〒545-8522 大阪市阿倍野区長池町2番22号
健康・環境システム事業本部 〒581-8585 大阪府八尾市北亀井町3丁目1番72号

