

取扱説明書

形名

アール イー ティー エム

RE-TM18



もくじ

ページ

はじめに	安全上のご注意	2
	各部のなまえ・付属品	6
	使える容器・使えない容器	8
使いかた	電源を入れる	9
	強・500W(あたためる)	10
	解凍	12
	キッチンタイマー	13
	加熱早見表	14
必要なときに	お手入れする	16
	故障かな?	17
	仕様	17
	保証とアフターサービス	18
	お客様ご相談窓口のご案内	19

裏表紙

こんな使いかたは危険です 詳しい説明(2~4ページ)

卵の加熱



破裂・やけど

必要以上の加熱



発火・発煙・やけど

汚れたままの加熱

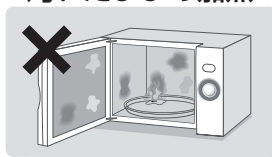

発火・発煙

お買いあげいただき、まことにありがとうございました。

この取扱説明書をよくお読みのうえ、正しくお使いください。

- ご使用の前に、「安全上のご注意」を必ずお読みください。
 - この取扱説明書(保証書付)は、いつでも見ることができる所に必ず保存してください。
- ※業務用として、使用しないでください。

製品登録の
お願い



COCORO MEMBERS

オンラインでの各種サポートサービスをご利用いただくために、シャープの会員サービス(COCORO MEMBERS)でご愛用製品の登録をお願いいたします。(登録無料)

<https://cocoromembers.jp/sharp>

スマートフォンは
こちらから



安全上のご注意(1) 必ずお守りください

人への危害、財産への損害を防ぐため、お守りいただくことを説明しています。

■ 誤った使いかたで生じる内容を、次のように区分して説明しています。

 **危険** 「死亡または重傷を負うおそれが高い」内容。

 **警告** 「死亡または重傷を負うおそれがある」内容。

 **注意** 「軽傷を負う、または財産に損害を受けるおそれがある」内容。

■ お守りいただく内容の種類を次の図記号で説明しています。

 してはいけないこと。

 しなればいけないこと。

危険 感電や火災などの事故や大けがを防ぐために

高圧部品に触らない

 吸排気口や穴などに、ピンや針金などの金属物や異物を入れない
(感電・けが・故障の原因)

 自分で絶対に分解・修理・改造をしない (感電・火災・けがの原因)
分解禁止
万一、異物が入った場合や修理は、お買いあげの販売店、またはお客様ご相談窓口にご連絡ください。 (19 ページ)

警告 感電や漏電、発火などによる事故やけがを防ぐために

電源プラグやコード・アースについて

 電源プラグやコードは、乱暴に扱わない

- ゆるんだコンセントは使わない
- 傷んだ電源プラグやコードは使わない
- 傷付けたり、変形させない

(加工する・高温部[排気口]に近付ける・無理に曲げる・引っ張る・ねじる・束ねる・重い物をのせる・挟み込むなどすると、コードが破損し、火災・感電・ショートの原因)

 ぬれた手で電源プラグを抜き差ししない
ぬれ手禁止
(感電・けがの原因)

 定期的に電源プラグに付いたほこりを乾いた布で拭き取る
(ほこりがたまると、火災の原因)

 定格15A以上・交流100Vの専用コンセントを単独で使う
(他の器具と併用した分岐コンセント[延長コード]を使うと異常発熱し、発火・感電の原因)

 電源プラグは、根元まで確実に差し込む (発火の原因)

 お手入れは、必ず電源プラグをコンセントから抜き、冷めてからおこなう (感電・やけど・けがの原因)
プラグを抜く

 アースを確実に取り付ける
アース線接続
(故障や漏電のときに、感電のおそれ)
水気や湿気の多い所に設置する場合や、アース端子がない場合は、お買いあげの販売店に相談して、必ずアース工事をしてください。

(アースについて) (5 ページ)



警告 感電や漏電、発火や突沸などによる事故やけがを防ぐために
(突沸・突然の沸とうにより加熱中や加熱後に食品や液体が飛び散る現象)

加熱するときは



卵(ゆで卵・うすら卵含む)など、膜や殻付きのものはレンジ加熱しない(破裂・やけどの原因)

● おでんの卵、目玉焼きなどは、**爆発し、大変危険です**

※卵をレンジ加熱するときは、必ず溶きほぐしてください。



● 膜(いかなど)や殻付き(クリなど)のものは、切れ目や割れ目を入れる衝撃で**食器や皿が割れることがあります**



ビン・密封容器の栓やフタをはずす

● 加熱のしすぎになり、破裂します(容器が破裂して、やけどやけがの原因)

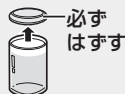

ベビーフードやミルク、介護食をあたためるときは、加熱後、かき混ぜてから温度を確認する(やけどのおそれ)



食品・飲み物を加熱しすぎない
突然沸とう・発煙・発火のおそれがあるので、加熱方法をお守りください。加熱をしすぎたときは、そのまま1~2分程度庫内で冷ましてから取り出してください。



突然沸とうのおそれのある食品

● カレー・シチュー、煮物、汁物などは、分量・目安時間など本書の記載内容を守る (14 ページ)

● 油脂分の多いもの(バター・生クリームなど)は、様子を見ながら加熱する (10 ページ)



※低めの広口容器を使う
※加熱前・加熱後にかき混ぜる



発煙・発火のおそれのある食品

● 次のような食品は様子を見ながら加熱する

- 少量のもの
- 水分の少ないもの(パン、さつまいもなど)
- 油が付いたもの(バター付きパン、フライものなど)
- 高温になりやすいもの(あんまんなど)



使用するとき



熱に弱いものを近付けない

● たたみ・じゅうたん・テーブルクロスなどの敷物の上や、カーテンなどの燃えやすいもの近くに置かない(変形・変色・反りの原因)

● スプレー缶を近付けない(引火や破裂の原因)



子供だけで使わせない

● 幼児の手の届く所で使わない(感電・やけど・けがの原因)

異常・故障時には



直ちに使用を中止する

● すぐに電源プラグを抜いて、販売店へ点検・修理を依頼する(発煙・発火・感電・けがのおそれ)
異常故障例

- 電源プラグやコードが異常に熱くなる。
- 自動的に切れないときがある。
- コゲ臭いにおいがしたり、異常な音や振動がする。
- スタート操作をしても加熱しない。
- ドアに著しいガタがある。
- 触れるとビリビリと電気を感じる。
- ドアや庫内に著しい変形がある。
- その他の異常や故障がある。

安全上のご注意(2)



注意 発火や発煙によるやけどやけがを防ぐために

電源プラグについて



電源プラグを抜くときは、コードを持って引き抜かない
(断線やスパークして、発火の原因)



長期間使用しないときは、電源プラグを抜く
プラグを抜く (絶縁劣化などで感電や漏電・火災の原因)

加熱前に確認する



金属類やアルミホイルなどを使用して、加熱しない アルミテープ
レトルト食品・缶詰・金串・アルミケース・アルミテープなどを加熱しない。
※本書では、使いかたを限定して、アルミホイルを使用することがあります。記載通りにお使いください。



缶詰・ビン詰・袋詰・レトルト食品・真空パック入り食品は移し替える
(破裂・製品の破損・けが・やけどの原因)



使える容器を確認する (8ページ)



鮮度保持剤(脱酸素剤)を入れたまま、加熱しない (火花が出て製品を傷めたり、食品の発煙・発火の原因)



調理以外に使わない
カラ(食品なし)の状態では加熱しない
● 庫内を収納庫として使わない
(過熱・異常動作して、発火の原因)

加熱中や加熱後は



接触禁止

高温部分に触らない
● 加熱中や加熱後しばらくは、丸皿・ドア・キャビネット・庫内・排気口・付属品・容器などに触らない
(やけどの原因)
※食品や付属品の出し入れは、乾いたミトンなどをご使用ください。



ラップをはずすときは、注意する
蒸気が一気に出て、やけどをすることがあるので、ゆっくりはずします。



調理後の庫内やドアに水をかけない
● 丸皿に衝撃を加えたり、急冷したり、使用中のドアにも水をかけない
(割れるおそれ)



庫内やドアに油・食品カス・煮汁を付けたままで放置したり、加熱したりしない (発火・発煙・さびの原因)
お手入れする (16ページ)



庫内の食品が燃え出したときは、ドアを開けない
ドアを開けると酸素が入り、勢いよく燃えます
● 次の処置をしてください
1. ドアを閉めたまま、タイマーつまみを「0」に戻す。
2. 電源プラグを抜く。
3. 本体から燃えやすいものを遠ざけ、鎮火するのを待つ。
● 鎮火しない場合は、水か消火器で消火する
● そのまま使用せずに、必ず販売店に点検を依頼してください

ドアは



ドアを傷めない、物を挟まない
● 庫内やドアに物をぶつかけたり、ドアに物を挟んだまま使わない
(電波漏れやドアが割れるおそれ)



ドアやハンドルに無理な力を加えない
(本体が倒れて、けがをしたり、電波漏れの原因)

設置について



丈夫で安定した水平な場所に置く (騒音や振動、ガタ付きの原因)

- 製品が転倒・落下した場合は、外部に損傷がなくても使用せず、点検を依頼する (感電・電波漏れの原因)

【別売品】落下・転倒防止用金具「品番RK-TB1」 希望小売価格900円+税(工事費別)
※金具取付け面(製品後方)と壁面との間は、18cm以上のスペースが空きます。



本体天面・壁との間は、下図の離隔距離以上の空間を設ける

(過熱による変形・発火や故障の原因)



左記の記載寸法を離しても、排気に調理中の油や湯気が混じり、排気口付近の壁が汚れたりすることがあります。壁の汚れが気になる場合は、壁面にアルミホイルなどを貼ることをおすすめします。製品に貼らない

- 窓ガラスがある場合は、排気口 (6ページ) と20cm以上離す (それでも温度差によって割れる場合あり)
- 熱に弱い家具やコンセントのある壁面に排気口が向き合うときは、熱で変形するおそれがあるため、遠ざける
- 電源プラグやコードを製品で壁などに挟み込まないようにする (火災・感電・ショートの原因)



吸気口・排気口 (6ページ) をふさがない (過熱による発火や故障のおそれ)

蒸気や水のかかる所や火気の近くで使わない (感電・漏電の原因)

製品の上に物を置かない

アースについて

- アース端子付きコンセントがある場合 (6ページ)

アース線の先端をはずし、アース端子に確実に固定します。

アース線の長さが足りないときは、市販の導体径1.25mm²以上のものをご使用ください。



- アース端子付きコンセントがない場合

お買いあげの販売店にご相談いただき、アース工事*をおこなってください。
ガス管や水道管、電話や避雷針のアース線には絶対に接続しないでください。

次のような場所で使用する場合は、アース工事*が法律で義務付けられています。

- 水気のある場所：八百屋・魚屋の洗い場など水を扱う所、水滴の飛び散る所、地下室など結露が起きやすい所。漏電しゃ断器の取り付けも義務付けられています。
- 湿気が多い場所：飲食店の厨房、土間・コンクリート床、酒・しょうゆなどの醸造・貯蔵所

※アース工事…電気工事士の有資格者によるD種接地工事。(本体価格に工事費は含まれていません)

お願い

- テレビ、ラジオから4m以上離す。(雑音や画像が乱れる原因)
- 製品の近くでは無線LAN機器の通信性能が低下することがあります。無線LAN機器の取扱説明書などをお読みのうえ、ご使用ください。

各部のなまえ・付属品

庫内

電波の出口カバー

絶対に取りはずさないでください。



キャビネット

ドア

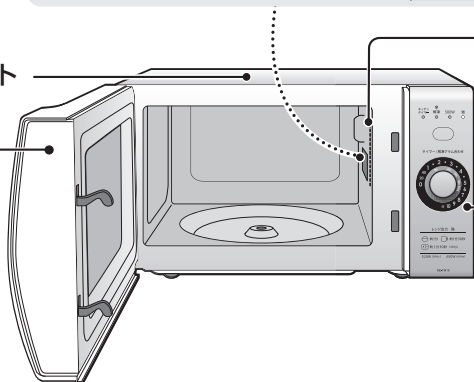

庫内灯

加熱中、点灯します。
ドアを開けたり、加熱が
終了すると消灯します。

操作部 (7 ページ)

付属品(各1)

いつもセットして使います

● 丸皿(ガラス製)

● 回転ローラー

● 回転軸

回転軸穴

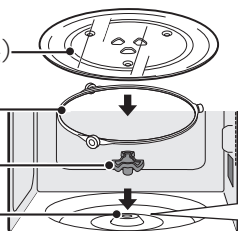

● 取扱説明書(保証書付)

当商品は日本国内向けであり、日本語
以外の取扱説明書はありません。

This model is designed exclusively for
Japan, with manuals in Japanese only.

必ず、テープをはがしてください。

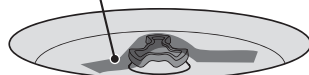

※使用中に破損したり、紛失したときは、お買いあげの販売店へご依頼ください。
(有料)

背面

吸気口

排気口(底面)

電源プラグ

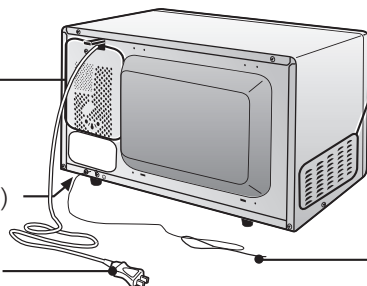

排気口

アース線 必ずアース端子に取り付ける

[つまみタイプ] [カバー付きネジタイプ]



つまみに
巻きつける

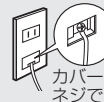

カバーを開けて
ネジでつける

アースについて (5 ページ)

操作部

(機種により操作部のデザインなどが多少異なることがあります)

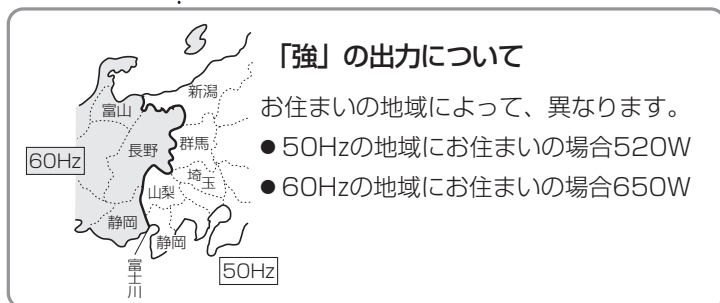
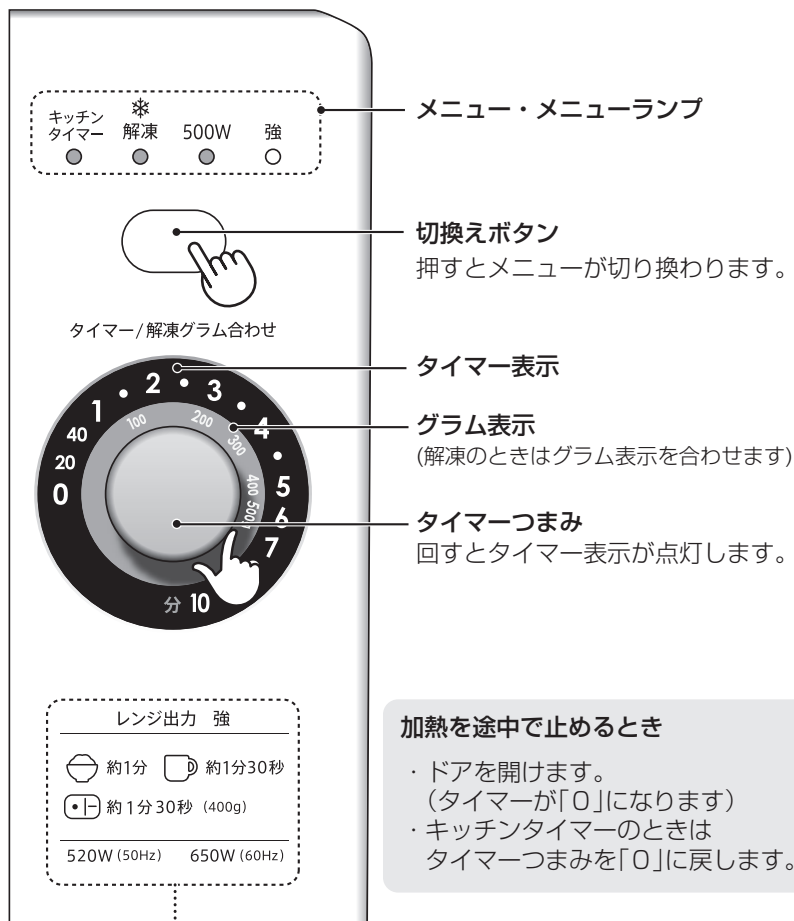

使える容器・使えない容器

○ 使えます

耐熱性のある
ガラス容器、
陶器・磁器



- ただし、急熱・急冷すると割れることがあります。
- 色絵やひび、金・銀模様のある器は傷めたり、火花が出るので使えません。

耐熱性140℃以上の
プラスチック容器・
シリコン容器・ラップ

電子レンジ加熱用の表示があるもの

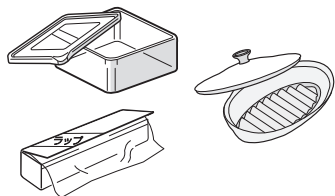

- ただし、砂糖や油分の多い料理は、高温になり、変形したり、溶けたりするため使えません。
- フタ付き容器(密閉容器など)を使うときは、必ずフタをはずして加熱してください。加熱をしすぎた場合、発煙・発火、突然沸とう(汁物など)の原因になります。
- 時間をかけすぎると変形や溶けることがあります。
- 容器本体は耐熱性であっても、フタは熱に弱いものがあるのでご注意ください。

× 使えません

耐熱性のない
ガラス容器



- 強化ガラス・カットガラス・クリスタルガラスなども使えません。

漆器、
竹・木・
紙製品

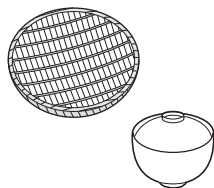

- 塗りがはげたり、ひび割れたり、燃えたりします。
- キッチンペーパー、天ぷら敷紙などは、本書に記載している使いかたであれば、使えます。
- 耐熱加工されているクッキングシートなどは、パッケージに記載の使いかたであれば使えます。

アルミ・
ステンレス・
ホーローなど
の金属容器、
アルミホイル

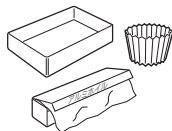

- 火花が出て、製品を傷めます。
- アルミホイルは、本書に記載している使いかたであれば、使えます。(酒のかん・解凍)

耐熱140℃未満の
プラスチック容器
(発泡トレーなど)



- スチロール、ポリエチレン、メラミン(幼児用食器など)、フェノール、ユリアは、電波で変質します。

お願い 上記以外の容器をご使用になる場合は、容器の販売元または製造メーカーにお問い合わせください。

電源を入れる

1

電源プラグを差し込む

電源プラグを差し込むだけでは、電源は入りません。(安全設計)

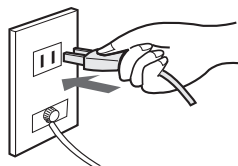

2

ドアを開ける

電源が入るとタイマー表示の「0」とメニューランプの「強」が点灯します。

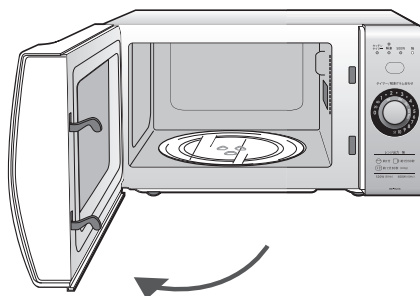

点灯

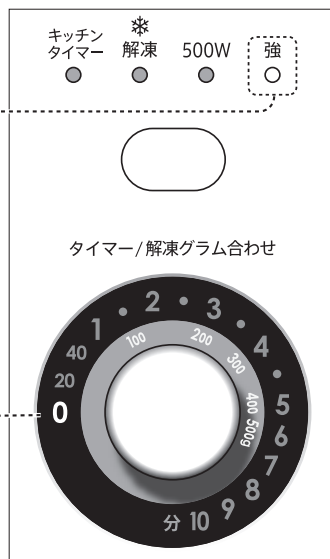

電源が入ったら、3分以内に操作してください。
食品を入れて、ドアを閉め、
タイマーつまみを回すと加熱がスタートします。

- ドアを閉めたあと、3分間操作がないと電源が切れます。
(「0」、「強」のランプが消灯)

使いかたは、10～13ページをご覧ください。

強・500W(あたためる)

「強」の出力は、地域によって異なります。(7ページ)

ごはん・おかずなど (常温・冷蔵・冷凍)



加熱早見表 (14ページ)

- 容器や皿に入れて加熱します。
- 量が多いときは2つに分けます。
より上手に仕上がります。
- はじけやすい食材(いかなど)の入った食品は、
様子を見ながら加熱してください。

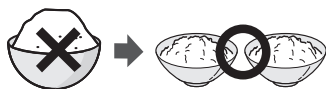

飲み物

加熱早見表 (14ページ)

- フタやラップは、しません。
- 容器は、基準分量を入れて8分目ぐらいになるものを使います。
- 加熱前、加熱後も必ずかき混ぜます。
とっくりのとき…くびれているところより酒の表面が上にくるときは、アルミホイルを巻きます。
コップのとき……広口の器に入れます。



野菜をゆでる

加熱早見表 (15ページ)

- 容器や皿にのせ、必ずラップをして中央に置きます。
- 量が多いとき(300g以上)は同量ずつ2つに分けます。
- 水気を残して加熱します。食品の乾燥や脱水を防ぎます。
- アクの強い野菜は、加熱前や後にアク抜きをします。
- 材料の大きさはそろえます。

(根菜)丸ごと加熱
※いも類は中央を
避けて並べます。



切って加熱



(葉菜)葉と茎を交互
に重ねる



加熱後アク抜き



準備

丸皿の中央に置いて、ドアを閉める

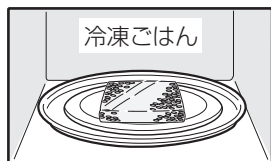

警告 卵（殻付き卵・ゆで卵・おでんの卵・うずら卵など）を加熱しない
【爆発し、大変危険】

1

いつも「強」の加熱が設定されています。

500Wで加熱するときは、
切換えボタンを押して、
500Wのランプを点灯させます。



押す

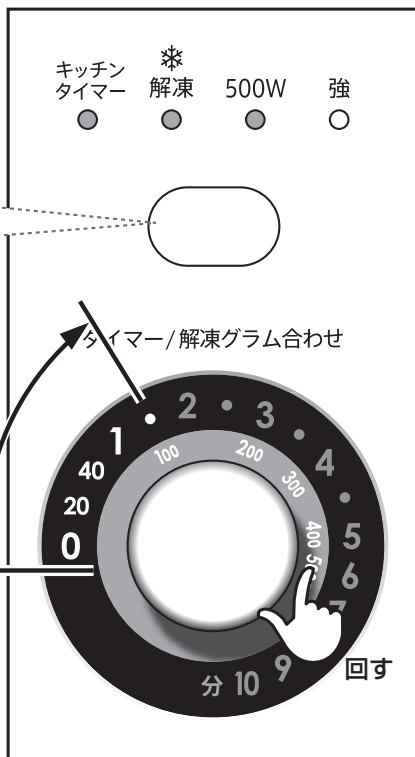

2

加熱時間を合わせる

例 1分30秒に合わせるとき
1と2の間の「●」まで点灯させる

- 加熱時間は最大10分まで
0～ 1分まで…20秒刻み
1～ 5分まで…30秒刻み
5～10分まで…1分刻み

加熱

- 残り時間が、点滅します。
- 加熱をやめるときは、ドアを開けます。
加熱が止まり、タイマー表示が「0」になります。

食品を取り出す



食材によってできあがり具合が異なるため、
加熱が足りない場合は様子を見ながら加熱を
追加してください。

加熱終了

解凍

冷凍ごはんは
強 または500W
で加熱します。(11ページ)



食品を入れて、ドアを閉める

準備

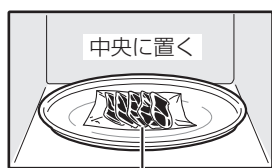

中央に置く
ラップを敷く
(食器は使わない)

- 一度に解凍できる分量は100～500gまで。
- 解凍する直前まで、冷凍室に入れておいた食品を使います。溶けかけているときは、様子を見ながら解凍します。
- 変色や煮えを防ぐために、身の細い部分や薄い部分には、アルミホイルを巻きます。

ご注意

- アルミホイルを使うときは、庫内壁面やドアに触れないようにしてください。(火花が出たり、本体を傷めます)

1 切換えボタンを押して、解凍のランプを点灯させる

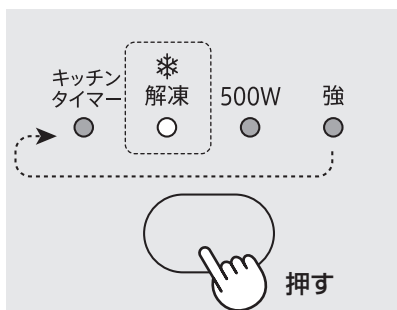

2 食品のグラム表示を目安に加熱時間を合わせる

例 200gのとき
200g近くの加熱時間(3分)
まで点灯させる

- 解凍として合わせる時間は、1分30秒～6分が目安です。

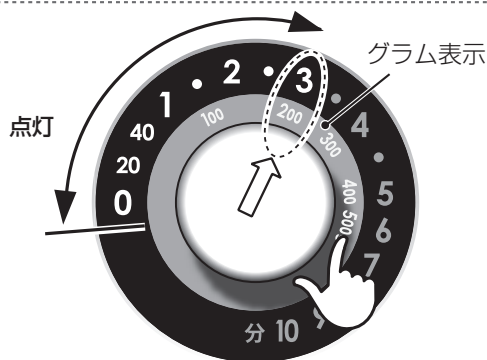

加熱

- タイマー表示が、点滅します。

食品を取り出す



食材によってできあがり具合が異なるため、加熱が足りない場合は様子を見ながら加熱を追加してください。

加熱終了

キッチンタイマー

準備

ドアを開けて、閉める(電源を入れる)

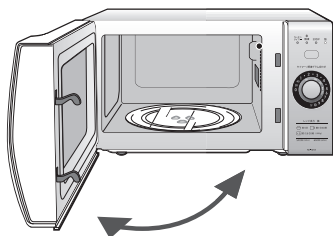

- 合わせた時間が経過すると、お知らせ音が鳴ります。
- 加熱はしません。
- ドアを開けた状態でも、使用できます。
- 庫内灯は、点灯しません。

1

切換えボタンを押して、
キッチンタイマーの
ランプを点灯させる

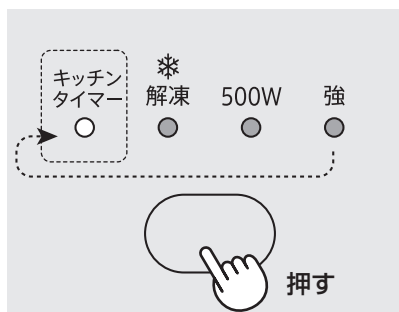

2

時間を合わせる

例 5分後にお知らせ音を鳴らすとき
5分まで点灯させる

- 最大10分までセットできます。
- 操作の取り消しをするときは、
タイマーつまみを「0」に戻します。
(途中でドアを開けても、取り
消されません)

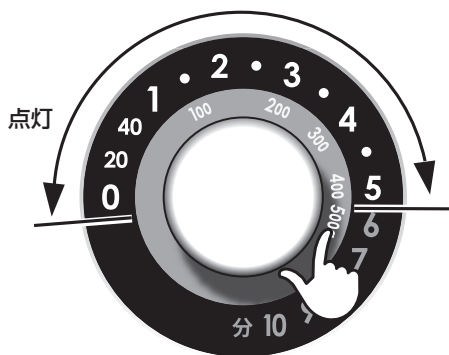

- タイマー表示が、点滅します。

終了



ドアを開閉すると止まります

- お知らせ音は、約30秒間鳴ります。

加熱早見表

500Wに合わせて加熱する場合の目安時間です

ご注意

加熱しすぎると

- (天ぷら・フライ) 「いか」は、はじけてやけどのおそれあり。
- (飲み物や汁物など) 突然沸とうし、やけどのおそれあり。
- (あんまん・まんじゅう) 「あん」が高温になりやすく、発煙のおそれあり。
- (根菜類) 「さつまいも」など水分が少なくなり、発煙・発火のおそれあり。
- (パン・水分の少ないもの・少量のもの) 発煙・発火のおそれあり。

- 「強」で加熱する場合は、少し控えめに加熱時間を合わせてください。
- ○はラップをします。
- mL=ccです。

常温・冷蔵ものをあたためる

食品名	ラップ	分量	目安時間	コツとポイント
ごはん	—	1杯(150g)	1分～1分30秒	固めのときは、水を振りかける。
ハンバーグ	—	1個(90g)	約1分	—
天ぷら・フライ	—	1人分(200g)	1分～1分30秒	キッチンペーパーや天ぷら敷紙に重ならないように並べる。 ※いかは、はじけるのでひかえめに加熱します。
お弁当	—	1人分(400g)	約2分	包装しているラップやフタを必ずはずす。 しょうゆ・ソースなどが入った容器・袋・ゆで卵・アルミケースは、取り出しておく。 (破裂や発煙・発火のおそれあり) 中身によって出来上がり具合が異なるため、様子を見ながら加熱する。
中華まん	○	1個 (70～80g)	40秒～1分	底の紙を取ってサッと水にくぐらせ、1個ずつ <u>ゆったりとラップに包む</u> 。
汁物(みそ汁)	—	1杯(150mL)	約1分30秒	加熱前、加熱後にかき混ぜる。
煮物	—	200g	約1分30秒	煮魚など身がはじけるおそれのあるものはラップをする。
カレー	○	1人分(200g)	約2分	加熱前、加熱後にかき混ぜる。
ロールパンの あたため	—	2個(80g)	約20秒	時間がたつと固くなるので、食べる直前に加熱します。

飲み物をあたためる

食品名	ラップ	分量	目安時間	コツとポイント
牛乳(冷蔵)	—	1杯(200mL)	1分30秒～2分	加熱前、加熱後も必ずかき混ぜる。
お酒(常温)	—	1本(180mL)	約1分	

記載の加熱時間は、目安時間として参考にしてください。

分量が2倍になると加熱時間は、2倍弱程度ですが、食品の種類・加熱前の温度などにより仕上がりが異なります。様子を見ながら加熱してください。



- **ラップをするもの** : 冷凍ごはん、蒸し物などしっとり仕上げたい食品。
- **ラップをしないもの** : ごはん物(常温・冷蔵)、揚げ物、炒め物など水分を飛ばしぎみにしたい食品。

冷凍ものをあたためる

食品名	ラップ	分量	目安時間	コツとポイント
ごはん	○	1杯(150g)	約2分30秒	—
中華まん	○	1個 (70~80g)	1分~ 1分30秒	底の紙を取ってサツと水にくぐらせ、1個ずつ <u>ゆったりとラップに包む</u> 。
ミックスベジタブル*	○	100g	約3分	少量加熱は、火花が出ることがありますのでご注意ください。
シュウマイ	○	12個(160g)	約3分30秒	両面に水を振りかける。
ピラフ	○	1人分(250g)	約5分	あらかじめ、ほぐしておく。

野菜をゆでる

素材名	ラップ	分量	加熱時間	コツとポイント	
※ 根菜	じゃがいも	○	150g	約4分30秒	1個を丸ごと加熱するときは、丸皿の中央を避けて置く。(10ページ)
	にんじん	○	200g	約6分	用途に合わせて切り、あらかじめひたひたの水(200gに対して100mL)を加えておく。
葉菜・ 花果菜	ほうれん草	○	200g	約2分30秒	葉と茎を交互に重ねてラップに包む。(10ページ)
	ブロッコリー	○	200g	約3分	小房に分け、太い芯や根元のかたい皮は、加熱前に除き、大きさをそろえて切る。

※100gより少ない場合は、大きめの容器に野菜が浸かるぐらいの水を入れ、ラップをして加熱してください。にんじん50g(水50mL)で約2分加熱。

お手入れする



必ず電源プラグをコンセントから
抜き、製品が冷めてからおこなう

プラグを抜く

【感電・やけど・けがの原因】

汚れたら、すぐに！こまめに！が、お手入れ上手のポイント

電源プラグを抜く

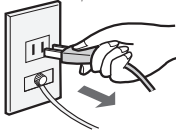

次のものは使わないでください

(塗装のはがれ・傷付き・変色・内部に液が浸透し故障の原因)



シンナー
ベンジン
アルコール



オープンクリーナー
粉末クレンザー
漂白剤



住宅用・家具用・
換気扇用合成洗剤
酸性・アルカリ性洗剤



スプレー式洗剤
金属タワシ
硬めのスポンジ

本体(内側・外側)

固く絞ったふきんですぐに水拭きをします。

汚れが落ちにくいときは、うすめた台所用合成洗剤(中性)を使い、
最後は水拭きをします。



中性洗剤

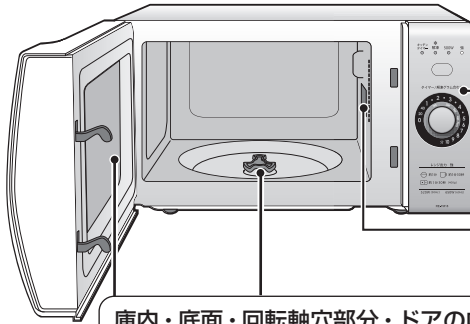

庫内・底面・回転軸穴部分・ドアの内側

ご注意

- 食品カスや飛び汁などを
穴やすきまに残さない
(発煙・発火の原因)

操作部

スプレー式の洗剤を直接かけたり、
水分を多く含んだ布で拭かない。
(液が浸透し、故障の原因)

電波の出口カバー

ご注意

- 食品カスがついたまま
使用しない
(発煙・発火の原因)

絶対に取りはずさない

吸気口・排気口

ほこりを拭き取る

(換気できずに故障のおそれ)

吸気口

排気口(底面)

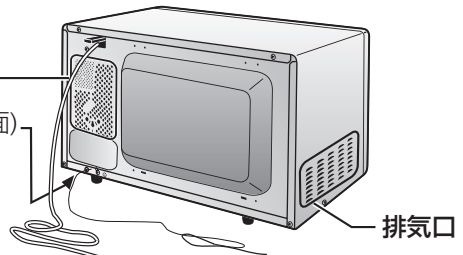

排気口

付属品(丸皿・回転ローラー)

傷が付かないようにやわらかいスポンジで洗い、よく乾燥させます。

- こまめにふきんで水拭きするか、台所用合成洗剤(中性)を使います。
- 丸皿の表面に汚れが付着したときは、クリームクレンザーなどを付けて、
丸めたラップでこすり落とすか、漂白剤に浸けておくと落としやすくなります。

故障かな？

修理を依頼される前にもう一度お調べください

お手入れする
故障かな？
仕様

こんな場合	故障ではありません
加熱中にファンの音「ブーン」が大きくなったり、小さくなったりする また、加熱中にカチッと音がする	● 加熱をコントロールしているためです。
動かない タイマー表示が点灯しない	● ドアを開閉し、タイマーつまみを回してください。 ドアを閉めて、3分間放置するとタイマーつまみを回しても受け付けません。(安全設計) ● 電源プラグが抜けていませんか？ ● ドアは、きちんとしまっていますか？
加熱中、ドアに水滴が付いたり、落ちるときがある	● 食品から出た水分が水蒸気となり、ドアに付着したものです。ふきんで拭き取ってください。
火花が出る	● 金・銀模様のある容器を使用していませんか？ ● 庫内壁面に金属(アルミホイル)が触れていませんか？ ● 食品カスなどが付着していませんか？
加熱中に電源がすぐ切れる (ブレーカーが切れる)	● 電気の容量を超えていませんか？(下記仕様参照) 販売店にご相談ください。
丸皿が回転しない	● 丸皿・回転ローラー・回転軸は正しくセットされていますか？ ● 食器や容器が庫内壁面に触れていませんか？
丸皿が左右に回転する	● 調理開始のタイミングにより、右または左に回転します。 故障ではありません。
食品があたたまりにくい	● 食品が金属容器・アルミホイルなどでおおわれていませんか？
加熱しない	● 「キッチンタイマー」の設定になっていませんか？

仕様

電源	交流100V 50Hz/60Hz共用	質量	約12kg
定格消費電力	970W(50Hz)/1,320W(60Hz)	タイマー	10分
発振周波数	2,450MHz	電源コードの長さ	約1.4m
高周波出力	520W(50Hz)・650W(60Hz)・500W・解凍200W相当	区分名	A
外形寸法	幅460mm×奥行370mm×高さ265mm	電子レンジ機能の年間消費電力量	58.5kWh/年
加熱室有効寸法	幅305mm×奥行315mm×高さ170mm	年間待機時消費電力量	0.0kWh/年
ターンテーブル直径	270mm	年間消費電力量	58.5kWh/年

- ※脚間寸法は、幅325mm、奥行233mm(脚の両サイドの寸法) 奥行の最大値は384mm(つまみから後面まで)
- 年間消費電力量(kWh/年)は省エネ法・特定機器「電子レンジ」新測定法による数値です。
区分名も法に基づき、機能、加熱方式、および庫内容量の違いで分けています。
 - 実際にお使いになるときの年間消費電力量は周囲環境、使用回数、使用時間、食品の量などによって変化しますので目安としてご覧ください。
 - 設置するときは、背面10cm以上、天面10cm以上、左側面10cm以上、右側面4.5cm以上(左右どちらか一方を開放)の空間を設ける必要があります。
 - ドアを閉めた状態で約3分経過すると、待機時の消費電力は、0Wとなります。
 - 長期間運転しないときは、電源プラグをコンセントから抜いてください。

保証とアフターサービス

修理を依頼されるときは

出張修理

- 1 「故障かな？」(17ページ)を調べてください。
- 2 それでも異常があるときは使用をやめて、必ず電源プラグを抜いてください。
- 3 お買いあげの販売店に次のことをお知らせください。

- 品名：電子レンジ
- 形名：(本書の表紙に記載の形名)
- お買いあげ日(年月日)
- 故障の状態(具体的に)
- ご住所
(付近の目印も合わせてお知らせください)
- お名前 ●電話番号 ●ご訪問希望日

この製品は、日本国内用に設計されています。電源電圧や電源周波数の異なる外国では、使用できません。また、アフターサービスもできません。

愛情点検



長年ご使用の場合は商品の点検を！
こんな症状はありませんか？

- 電源プラグやコードが異常に熱くなる。
- 自動的に切れないときがある。
- コゲ臭いにおいがしたり、運転中に異常な音や振動がする。
- ドアに著しいガタがある。
- 触れるとビリビリと電気を感じる。
- ドアや庫内に著しい変形がある。
- その他の異常や故障がある。

ご使用中止

故障や事故防止のため、電源プラグをコンセントから抜き、必ず販売店に点検をご依頼ください。なお、点検・修理に要する費用は、販売店にご相談ください。

保証書

- 保証書は(裏表紙)にあります。
- 保証期間…お買いあげの日から1年間です。

保証期間中でも有料になることがありますので、保証書をよくお読みください。

※一般家庭用以外(例えば、業務用、車両・船舶への搭載)に使用された場合の故障・損傷など有料です。

補修用性能部品の保有期間

- 当社は電子レンジの補修用性能部品を製品の製造打切後、8年保有しています。
- 補修用性能部品とは、その製品の機能を維持するために必要な部品です。

保証期間中

- 修理に際しましては、保証書をご提示ください。保証書の規定に従って、販売店が修理させていただきます。

保証期間が過ぎているときは

- 修理すれば使用できる場合には、ご希望により有料で修理させていただきます。

修理料金のしくみ

- 修理料金は、技術料・部品代・出張料などで構成されています。

技術料	故障した製品を正常に修復するための料金です。
部品代	修理に使用した部品代金です。
出張料	製品のある場所へ技術者を派遣する場合の料金です。

お客様ご相談窓口のご案内

保証とアフターサービス / お客様ご相談窓口のご案内

修理・使いかた・お手入れ・お買い物などのご相談・ご依頼、および万一、製品による事故が発生した場合は、お買いあげの販売店、または下記窓口にお問い合わせください。
ファクシミリ送信される場合は、製品の形名やお問い合わせ内容のご記入をお願いいたします。

※弊社では、確実なおお客様対応のため、フリーダイヤル・ナビダイヤルサービスをご利用のおお客様に「発信者番号通知」をお願いしています。発信者番号を非通知に設定されている場合は、番号の最初に「186」をつけておかけください。



いつでも便利なWebサービス【シャープオンラインサポート】

ご質問やお困りごとは、気軽にアクセス、しっかりアシスト！

シャープ お問い合わせ

<https://jp.sharp/support/>

スマートフォンや
携帯電話はこちらから



インターネットから修理のお申し込みや進捗確認も24時間サポート

シャープ 修理相談

<https://jp.sharp/support/repair.html>

スマートフォンや
携帯電話はこちらから



使用方法のご相談など【お客様相談室】 おかけ間違いのないようにご注意ください。

受付時間 (年末年始を除く) ●月曜～土曜：9:00～18:00 ●日曜・祝日：9:00～17:00

固定電話、PHSからは、フリーダイヤル

0120-078-178

携帯電話からは、ナビダイヤル

0570-550-449

■フリーダイヤル・ナビダイヤルがご利用いただけない場合は…

電話	FAX
050-3852-5405	06-6792-5993
〒581-8585 大阪府八尾市北亀井町3丁目1番72号	



修理のご相談など【修理相談センター】 おかけ間違いのないようにご注意ください。

受付時間 (年末年始を除く) ●月曜～土曜：9:00～20:00 ●日曜・祝日：9:00～17:00

固定電話、PHSからは、フリーダイヤル

0120-02-4649

携帯電話からは、ナビダイヤル

0570-550-447

■フリーダイヤル・ナビダイヤルがご利用いただけない場合は…

電話	FAX
050-3852-5520	06-6792-3221
〒581-8585 大阪府八尾市北亀井町3丁目1番72号	

「宅配業者引き取りサービス」のご案内

※サービスエリア：日本国内地域。ただし、沖縄県を除く。

固定電話、PHSからは、フリーダイヤル

0120-02-4649

携帯電話からは、ナビダイヤル

0570-550-447

ご購入品や贈答品などで、お買いあげの販売店に修理が依頼できない場合に、お電話でご依頼いただけますと当社指定の宅配業者がお客様のご都合の良い日時に自宅を訪問して商品をお預かりし、弊社で修理完了後にご自宅までお届けするサービスです。

■ご利用料金：「宅配業者引き取りサービス」のご利用は保証期間内・保証期間外にかかわらず有料となります。

[往復の運送費+梱包資材費+代引き手数料]がかかります。

(保証期間内の修理料金は、保証書記載の「無料保証規定」に準じます。また、保証期間外は有料です)

■お引き取りの時間は次の時間帯よりお選びいただけます。

※交通事情などの理由により、ご指定の時間にお伺いできない場合がございます。

■QRコードについて

QRコードは株式会社デンソーウェーブの登録商標です。誘導されるサイトおよび動画の視聴は無料ですが、通信料金はお客様のご負担になります。

【ご相談窓口におけるお客様の個人情報の取り扱いについて】

シャープ株式会社および関係会社は、お客様の個人情報をご相談対応や修理対応などに利用させていただきます。個人情報は適切に管理し、修理業務等を委託する場合や正当な理由がある場合を除き、第三者に開示・提供いたしません。個人情報の開示・訂正、利用訂正等の請求その他お問い合わせは、シャープ株式会社個人情報ご相談窓口にご連絡ください。電話番号：[06-6792-8004 (受付時間：平日、9:00～12:00、13:00～17:00)] ただし、祝日など弊社休業日を除く] 個人情報の取扱いの詳細については、<https://jp.sharp/privacy/index-j.html> をご参照ください。

●所在地・電話番号・受付時間などについては、変更になることがあります。(2K1903)

お問い合わせ先

お問い合わせの前にもう一度「故障かな?」(17ページ)をご確認ください。

- お客様ご相談窓口からのお問い合わせ (19ページ)

Webもご活用ください。

- シャープ お問い合わせ 電子レンジ  <https://jp.sharp/support/oven/index.html>



Q&A情報

よくあるご質問などを掲載



故障診断ナビ

故障判定の場合、そのまま修理お申し込み



コールセンターからのアドバイス

お手入れのしかた、上手な使いかた

シャープ株式会社

本社 〒590-8522 大阪府堺市堺区匠町1番地

