

SHARP®

電子レンジ 家庭用

取扱説明書

形名

アール イー ティー

RE-T2

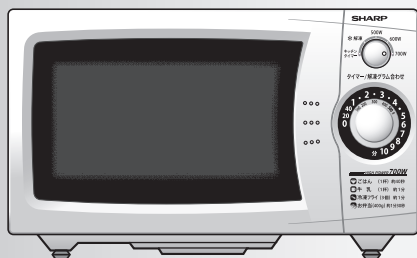

お買いあげいただき、まことにありがとうございました。
この取扱説明書(保証書付)をよくお読みのうえ、正しくお使いください。

ご使用前に、「安全上のご注意」を必ずお読みください。

この取扱説明書(保証書付)は、いつでも見ることができる所に必ず保存してください。

こんな使いかたは危険です

詳しい説明 [4 ページ](#)

卵の加熱



破裂・やけど

必要以上の加熱

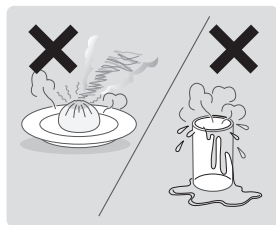

発火・発煙・やけど

汚れたままの加熱

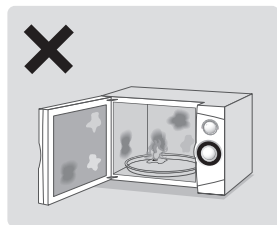

発火・発煙

もくじ

ページ

はじめに	各部のなまえ・付属品	2
	電源を入れる	3
	安全上のご注意	4
	使える容器・使えない容器	8
使いかた	操作方法	9
	あたためる	10
	解凍する	12
	キッチンタイマー機能	13
	加熱早見表	14
必要なときに	お手入れ	16
	故障かな?	17
	仕様	17
	保証とアフターサービス	18
	お客様ご相談窓口のご案内	19

裏表紙

各部のなまえ・付属品

庫内

付属品をセットする

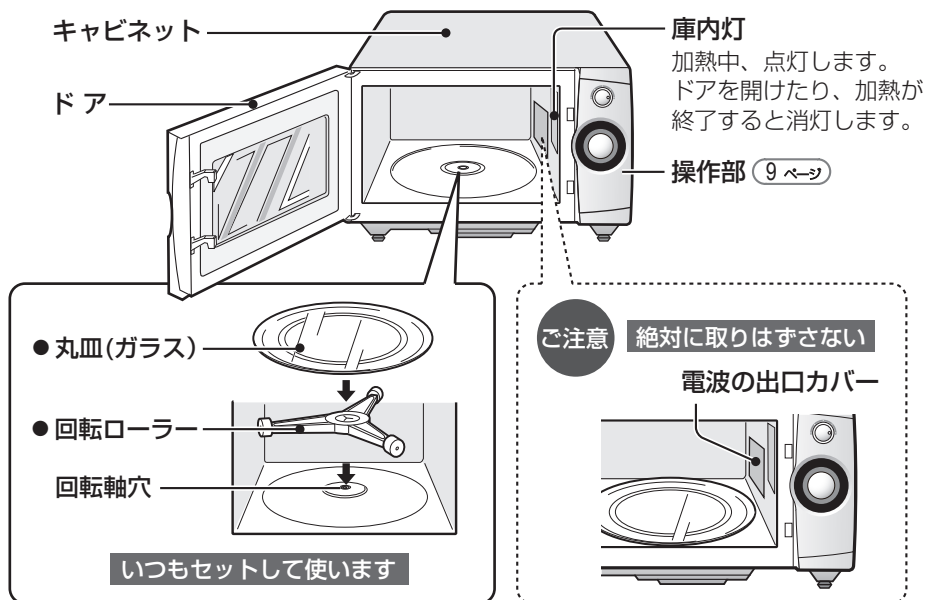

背面

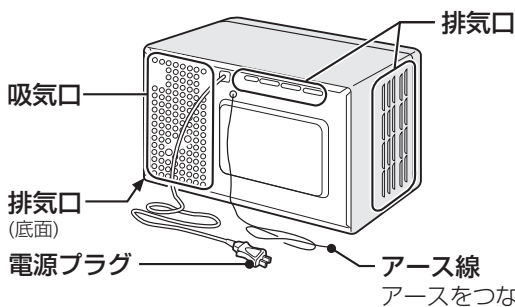

付属品

- 回転ローラー
- 丸皿(ガラス)
- 取扱説明書(保証書付)

当商品は日本国内向けであり、日本語以外の取扱説明書はありません。

This model is designed exclusively for Japan, with manuals in Japanese only.

※使用中に破損したり、紛失したときは、お買いあげの販売店へお申し付けください。(有料)

セロハンテープ

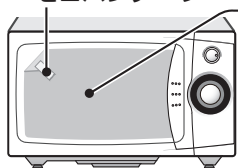

保護フィルム(はがさなくても支障ありません)

ドア表面に、保護フィルムが貼ってある場合は、使用前にはがすと庫内が見やすくなります。保護フィルムが貼ってあるかどうか分からないときは、左図のように、隅にセロハンテープを貼り付けると簡単にはがせます。

- ドア内側のシートは、絶対にはがさないでください。

電源を入れる

お使いの前に知っておいてください

1 電源プラグを差し込む

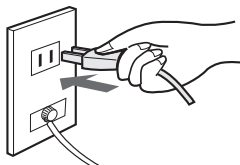

- 電源プラグを差し込むだけでは、電源は入りません。(安全設計)

2 ドアを開ける

(電源が入り「0」が点灯します)

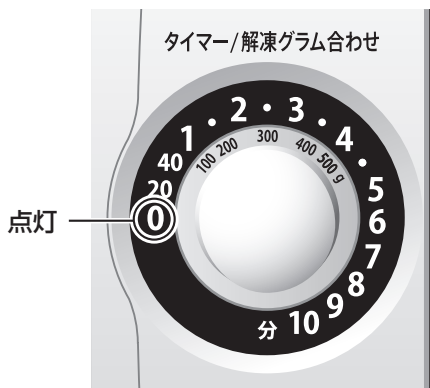
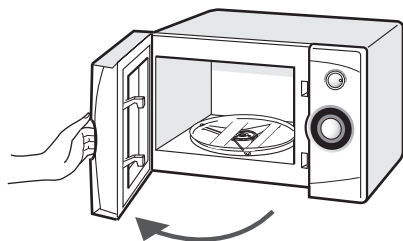

3 食品を入れる

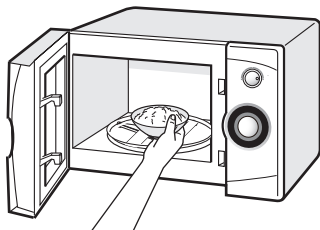

4 ドアを閉めて、 3分以内に操作する

- ドアを閉めたあと、3分で電源が切れます。「0」消灯)

使いかたは、10～13ページをご覧ください。

安全上のご注意

必ずお守りください

○の数字は、主な説明のあるページを示しています。

人への危害、財産への損害を防ぐため、お守りいただくことを説明しています。

■誤った使いかたで生じる内容を、次のように区分して説明しています。

危険 「死亡または重傷を負うおそれが高い」内容。

警告 「死亡または重傷を負うおそれがある」内容。

注意 「軽傷を負う、または財産に損害を受けるおそれがある」内容。

■お守りいただく内容の種類を次の図記号で説明しています。

⊘ してはいけないこと。

⚠ しなければいけないこと。

危険 感電や火災などの事故や大けがを防ぐために

高圧部に触らない

⊘ ● 吸排気口や穴などに、ピンや針金などの金属物や異物を入れない
(感電・けが・故障の原因)

⊘ ● 自分で絶対に分解・修理・改造をしない
(感電・火災・けがの原因)
万一、異物が入った場合や修理は、お買いあげの販売店、またはお客様ご相談窓口にご連絡ください。(19ページ)

警告 感電や漏電、発火などによる事故やけがを防ぐために

食品を加熱しすぎない

⊘ 発煙・発火のおそれがあるので、様子を見ながら加熱します。
加熱早見表(目安時間) (14ページ)

特に注意する食品

- 少量のもの
- 水分の少ないもの
パン・焼きいもなど
- 高温になりやすいもの
あんまんなど
- 油が付いたもの
バター付きパン・フライものなど
- 油脂分の多いもの
牛乳・生クリームなど

飲み物を加熱しすぎない

⊘ 加熱しすぎると突然の沸騰により、飛び散り・やけどのおそれがあります。
● 水・お酒・コーヒー・牛乳(豆乳)は、突然沸騰して飛び散り(突沸)、やけどをすることがあります。

- 低めの広口容器を使う
- 加熱前・加熱後にかき混ぜる
- 乳幼児のミルクは、仕上がり温度を確認する

加熱しすぎたとき

そのまま1~2分程度庫内で冷ましてから取り出してください。

卵(ゆで卵含む)など、膜や殻付きのものは加熱しない(破裂・やけどの原因)

⊘ ● おでんの卵、目玉焼きなどは、**爆発し、大変危険です**
※ 卵をレンジ加熱するときは、必ず溶きほぐしてください。

● 膜(いかなど)や殻付き(クリなど)のものは、切れ目や割れ目を入れる



衝撃で食器や丸皿が割れることがあります

異常・故障時には、直ちに使用を中止する



- すぐに電源プラグを抜いて、販売店へ点検・修理を依頼する
(発煙・発火・感電・けがのおそれ)
- コードやプラグが異常に熱くなる。
- 自動的に切れないときがある。
- コゲ臭いにおいがしたり、異常な音や振動がする。
- スタート操作しても加熱しない。
- ドアに著しいガタがある。
- 触れるとピリピリと電気を感じる。
- ドアや庫内に著しい変形がある。
- その他の異常や故障がある。

定格周波数以外では使わない



- 定格周波数以外では使わない
(火災・感電の原因)
転居する際は注意してください。

(18 ページ)

コンセントは単独で使う



- 定格15A以上・交流100Vの専用コンセントを単独で使う
(他の器具と併用した分岐コンセント[延長コード]を使うと、異常発熱し、発火や感電の原因)

アースを確実に取り付ける



故障や漏電のときに、感電するおそれがあります。

アース線接続

アース端子付きコンセントがある場合

アースをつなぐ

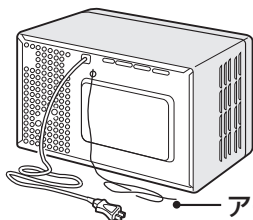

アース線

必ずアース端子に取り付ける。

アース専用端子

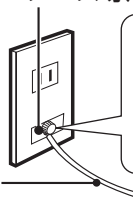

アース線の先端をはずし、アース端子に確実に固定します。

はずす

アース端子付きコンセントがない場合

販売店、または最寄りの電気工事店に、ご相談いただき、湿気のある場所にアース棒(別売り)を打ち込むアース工事(D種接地工事)をしてください。

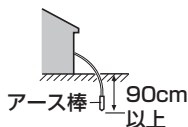

アース棒 90cm以上

ガス管や水道管、電話や避雷針のアース線には絶対に接続しないでください。

水気や湿気が多い所に設置する場合は、お買いあげの販売店、または電気工事店に依頼して、必ずアース工事(D種接地工事)をしてください。

湿気が多い場所

- 飲食店の厨房。
- 土間・コンクリート床。
- 酒・しょうゆなどの醸造、貯蔵所。

水気のある場所

(アースとともに漏電しゃ断器も設置してください)

- 八百屋・魚屋の洗い場など、水を扱う所。
- 水滴の飛び散る所。
- 地下室のように結露が起きやすい所。

※設置場所の変更やご転居の際には、必ず再度アースの取り付けをおこなってください。

付属のアース線の長さが足りないときは、導体径1.25mm²以上のものを、ご使用ください。

安全上のご注意 (つづき)



警告 感電や漏電、発火などによる事故やけがを防ぐために

ビン・密封容器の栓やフタをはずす



- 加熱のしすぎになり必ずはずす
破裂します
(容器が破裂して、
やけどやけがの原因)



子供だけで使わせない



- 幼児の手の届く所で使わない
(感電・やけど・けがの原因)

熱に弱いものを近付けない



- たたみ・じゅうたん・テーブルクロスなどの敷物の上に置いたり、カーテンなどの燃えやすいものの近くに置かない
- スプレー缶を近付けない
(引火や破裂の原因)

電源プラグやコードは、 乱暴に扱わない 定期的にはこりを取り除く



- ゆるんだコンセントは使わない
- 傷んだコードや電源プラグは使わない
- 傷付けたり、変形させない
(加工する・高温部(排気口)に近付ける・無理に曲げる・引っ張る・ねじる・束ねる・重い物をのせる・挟み込むなどをする、コードが破損し、
火災・感電・ショートの原因)



- 電源プラグは、根元まで確実に差し込む
(発火の原因)
- 定期的に電源プラグに付いたほこりを、乾いた布で拭き取る
(ほこりがたまると、火災の原因)



プラグを抜く

- お手入れは、必ず電源プラグをコンセントから抜き、冷めてからおこなう。
また、濡れた手で抜き差ししない
(感電・やけど・けがの原因)



注意 発火や発煙によるやけどやけがを防ぐために

安全な場所に設置する



- 丈夫で安定した水平な場所に置く
(騒音や振動、ガタ付きの原因)
- 天面・後面・側面は下記の離隔距離以上の空間を設ける
製品のまわりにすきまがあっても、5面
で囲まれているところに設置しない。

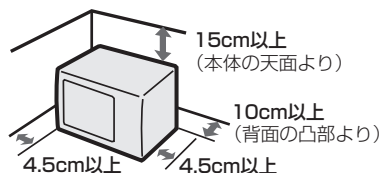

上記の記載寸法を離しても調理中の油や湯気が混じり、排気口付近の壁が汚れたりすることがあります。

- 壁の汚れが気になる場合は、壁面にアルミホイルなどを貼ることをおすすめしています。製品に貼らない
- 窓ガラスがある場合は、排気口と20cm以上離します。(それでも温度差によって割れる場合があります)
- 熱に弱い家具やコンセントのある壁面に排気口が向き合うときは、熱変形するおそれがあるため、遠ざけてください。
- 製品が転倒・落下した場合は、外部に損傷がなくても使用せず、点検を依頼する
(感電・電波漏れの原因)
落下・転倒防止用金具「品番RK-TB1」(別売)
希望小売価格945円(税抜価格900円)
※金具取付け面(製品後方)と壁面との間は、18cm以上のスペースが空きます。



- 電源プラグやコードを製品で壁などに挟み込まない
(火災・感電・ショートの原因)
- 吸気口・排気口をふさがない (2ページ)
(過熱による発火や故障のおそれ)
- 蒸気や水のかかる所や火気の近くで使わない(感電・漏電の原因)
- 製品の上は、高温になるため、物を置いたり、近付けない

高温部分に触らない



接触禁止

- 加熱中や加熱後しばらくは、高温箇所(ドア・キャビネット・庫内・排気口・付属品・容器など)に触らない(やけどの原因)
- ※ 食品や付属品の出し入れは、乾いたミトンなどをご使用ください。



- ラップをはずすときは、注意する蒸気が一気に出て、やけどをすることがあるのでゆっくりはずします。

庫内の食品が燃え出したときは、ドアを開けない



ドアを開けると酸素が入り、勢いよく燃えます。

- 次の処置をしてください。
 1. ドアを閉めたまま、タイマーつまみを「0」に戻す。
 2. 電源プラグを抜く。
 3. 本体から燃えやすいものを遠ざけ、鎮火するのを待つ。
- 鎮火しない場合は、水か消火器で消火する。
- そのまま使用せずに、必ず販売店に点検を依頼してください。

調理以外に使わない
カラ(食品なし)の状態加熱しない

- 過熱・異常動作して、発火することがあります。また、庫内を収納庫として使わない

調理後の庫内やドアに水をかけない



- 丸皿に衝撃を加えたり、急冷したり使用中のドアにも水をかけない(割れるおそれ)

ドアを傷めない、物を挟まない



- 庫内やドアに物をぶつかけたり、ドアに物を挟んだまま使わない(電波漏れやドアが割れるおそれ)
- ドアに無理な力を加えない(本体が倒れて、けがをしたり、電波漏れの原因)

加熱前に食品・容器を確認する



- 金属類やアルミホイルなどを使用して、レンジ加熱しない
レトルト食品・金串・アルミアルミケース・アルミ テープ テープ等を加熱しない。
※ 本書では、使いかたを限定してアルミホイルを使用することがあります。記載通りにお使いください。
- 鮮度保持剤(脱酸素剤)を入れたまま、加熱しない(火花が出て本体を傷めたり、食品の発煙・発火の原因)



電源プラグは正しく扱う



- 電源プラグを抜くときは、電源コードを持って引き抜かない(断線やスパークして、発火の原因)



プラグを抜く

- 長期間使用しないときは、電源プラグを抜く(絶縁劣化などで感電や漏電・火災の原因)



- 加熱に合った容器を使う (8 ページ)

庫内が汚れた状態で加熱しない



- 庫内やドアに油・食品カス・煮汁を付けたままで放置したり、加熱したりしない(発火・発煙・さびる原因)
お手入れ (16 ページ)

- お願い
- テレビ、ラジオから4m以上離す。(雑音や画像が乱れる原因)
 - 製品の近くでは無線LAN機器の通信性能が低下することがあります。
無線LAN機器の取扱説明書などをお読みのうえ、ご使用ください。

使える容器・使えない容器

容器の種類		レンジ(電波) <input type="checkbox"/> 使えます。 <input checked="" type="checkbox"/> 使えません。
ガラス	耐熱性のある容器 	<input checked="" type="checkbox"/> ●ただし、急熱・急冷すると割れることがあります。
	耐熱性のない容器 	<input checked="" type="checkbox"/> ●強化ガラス・カットガラス・クリスタルガラスなども使えません。
プラスチック容器	耐熱性140℃以上の容器 電子レンジ加熱用表示があるもの 	<input checked="" type="checkbox"/> ●ただし、砂糖や油分の多い料理は、高温になり、変形したり、溶けたりするため使えません。 ●時間をかけすぎると変形や溶けることがあります。 ●本体は、耐熱性であっても、ふたは熱に弱いものがあるのでご注意ください。 ※フタや袋など密閉したものは使わない。
	耐熱140℃未満の容器 (発泡トレーなど) 	<input checked="" type="checkbox"/> ●スチロール、ポリエチレン、メラミン(幼児用食器など)、フェノール、ユリアは、電波で変質します。
陶磁器・漆器など	陶器 磁器 	<input checked="" type="checkbox"/> ●ただし、急熱・急冷すると割れることがあります。 ●色絵やひび、金・銀模様のある器は傷めたり、火花が出るので使えません。
	漆器 竹製品 木紙 	<input checked="" type="checkbox"/> ●塗りがはげたり、ひび割れたり、燃えたりします。 ●キッチンペーパー、天ぷら敷紙など、本書で記載している使いかたであれば、使えます。
金属	アルミ ステンレス ホーローなどの金属容器 アルミホイル 	<input checked="" type="checkbox"/> ●火花が出るので使えませんが、アルミホイルは本書に記載している使いかたであれば、使えます。 (酒のかん・解凍)
	耐熱温度140℃以上のラップ 	<input checked="" type="checkbox"/> ●ただし、油分の多い料理は高温になり、溶けるため使えません。
その他	クッキングシート 硫酸紙 	<input checked="" type="checkbox"/> ●ただし、庫内壁面に接触させると焦げることがあります。パッケージに記載の耐熱温度をお読みください。
	特殊な形をした容器 	<input checked="" type="checkbox"/> ●とくに注ぎ口の細長い容器などでレンジ加熱をすると容器の細い部分が集中的に加熱されるため「突沸」しやすく、やけどの原因になります。

お願い 多種多様な材質(シリコンなど)の容器が市販されています。
詳しい使いかたは、容器の製造メーカーにお問い合わせください。

操作方法

お使いの前に知っておいてください

加熱を取り消すときは

ドアを開けると加熱が止まり、
タイマー表示が「0」になります。

キッチンタイマーを 取り消すときは

切替つまみを「解凍」などに切り換え
るとタイマー表示が「0」になります。
お知らせ音も止まります。

加熱時間について

●最大10分まで

- 0～1分まで…20秒刻み
- 1～5分まで…30秒刻み
- 5～10分まで…1分刻み

解凍できる食品重量について

- 100～500gまで(100g単位)
合わせる加熱時間は、1～4分が
目安です。

操作部

※機種により操作部のデザインなどが多少異なることがあります。

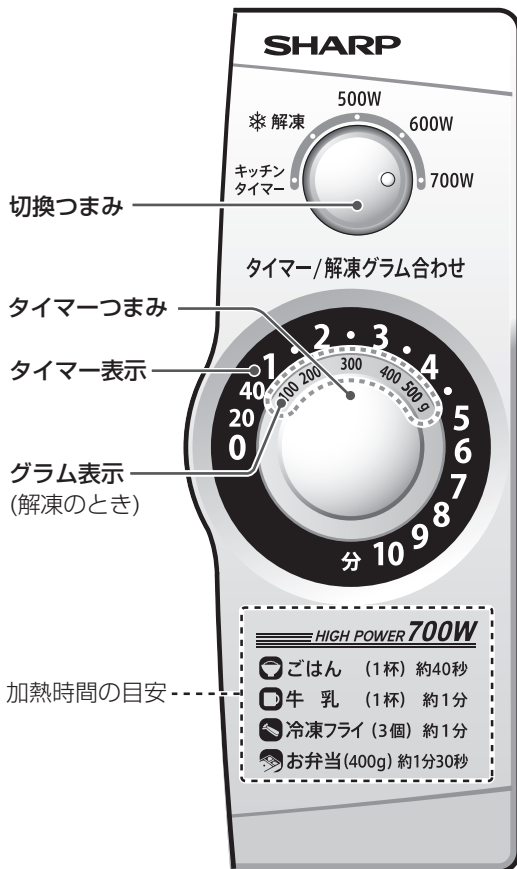

加熱時間の目安

あたためる

警告



卵(殻付き卵・ゆで卵・おでんの卵など)を加熱しない

【爆発し、大変危険】

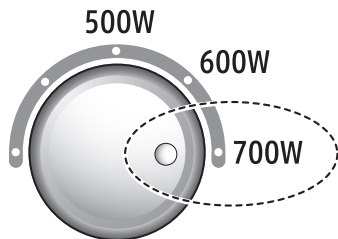

通常のあたためは、**700W** に合わせます。

冷凍食品などのパッケージに500W・600Wの記載があるときに使い分けてください。



加熱時間の目安 **14ページ**

ごはん・おかずなど

- 容器や皿に入れて加熱します。
- 量が多いときは2つに分けます。より上手に仕上がります。
- はじけやすい食材(いかなど)の入った食品は、様子を見ながら加熱してください。



飲み物

- ふたやラップは、しません。
- 容器は、基準分量を入れて8分目ぐらいになるものを使います。
- 加熱前、加熱後も必ずかき混ぜます。
とっくりのとき……くびれているところより酒の表面が上にくるときは、アルミホイルを巻きます。
コップのとき……広口の器に入れます。



野菜をゆでる

- 容器や皿にのせ、必ずラップか、ふたをして中央に置きます。
- 量が多いとき(300g以上)は同量ずつ2つに分けます。
- 水気を残して加熱します。食品の乾燥や脱水を防ぎます。
- アクの強い野菜は、加熱前や後にアク抜きをします。
- 材料の大きさはそろえます。

(根菜)丸ごと加熱
※いも類は中央を避けて並べます。



切って加熱



(葉菜)葉と茎を交互に重ねる



加熱後アク抜き



準備

丸皿の中央に置いて、ドアを閉める

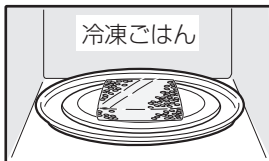

冷凍ごはんのあたため(解凍)は、
[700W] に合わせて加熱します。
ゆでた野菜を冷凍したのもの、
[700W] に合わせて加熱します。



1

ワット数を合わせる

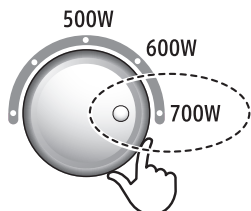

700Wのとき

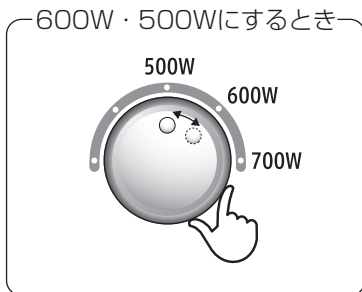

あたためる

2

加熱時間を合わせる

例 1分30秒に合わせるとき
1分30秒まで点灯させる

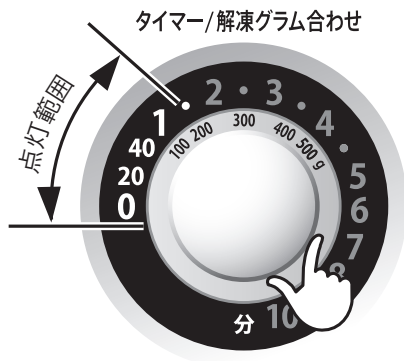

●タイマー表示が、点滅します。

加熱

食品を取り出す



加熱終了

解凍する

煮物、ゆで物などの調理時間を計るときにお使いください。

準備

丸皿の中央に置いて、ドアを閉める

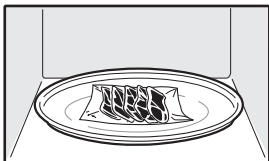

ご注意

- 発泡トレーは、溶けたりするので使わないでください。バラなどの飾りや敷物・調味料の小袋などもいっしょに加熱しないでください。

- 冷凍保存の際に包んであったラップを敷きます。
 - 一度に解凍できる分量は100～500gまで。
 - 食品は同じ種類・大きさにそろえます。
 - 解凍する直前まで、冷凍室に入れておいた食品を使います。
- 溶けかけているときは、様子を見ながら解凍します。
- 変色や煮えを防ぐために、身の細い部分や薄い部分には、アルミホイルを巻きます。
- 庫内壁面やドアに触れないようにしてください。
(火花が出て、本体を傷めます)

解凍に合わせる

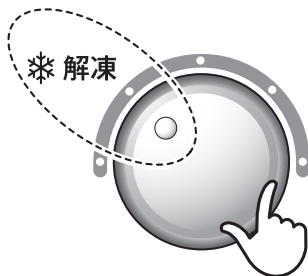

冷凍ごはんをあたためる(解凍)ときは

700W に合わせて加熱します。(11ページ)

食品のグラム表示を目安に加熱時間を合わせる

- 例 200gのとき
200gまで点灯させる

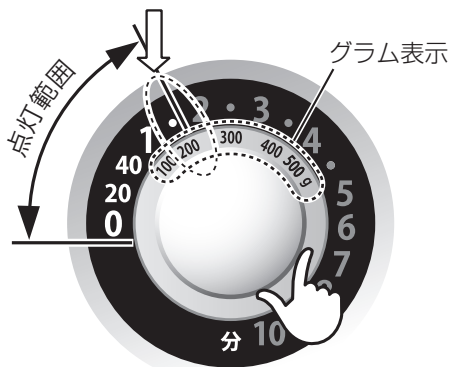

- タイマー表示が、点滅します。

加熱

食品を取り出す



加熱終了

キッチンタイマー機能

煮物、ゆで物などの調理時間を計るときにお使いください

準備

ドアを開けて、閉める(電源を入れる)

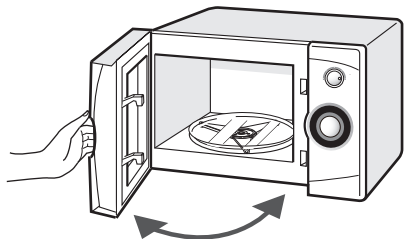

ご注意

- 加熱はしません。
- 10分までセットできます。
- 操作の取り消しをするときは、切換つまみを回すか、タイマーつまみを「0」に戻してください。

キッチンタイマーに合わせる

1

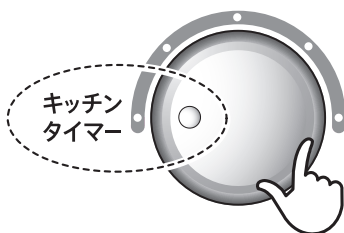

時間を合わせる

例

5分後にお知らせ音を鳴らすとき
5分のところまで点灯させる

2

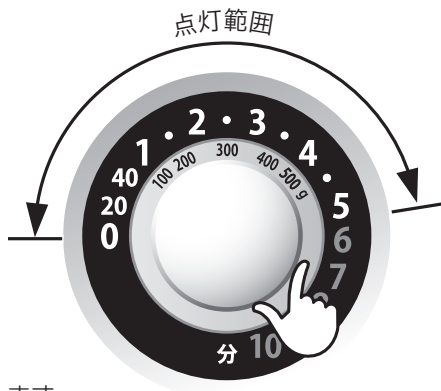

- タイマー表示が、点滅します。

終了



- お知らせ音は、30秒間鳴ります。
ドアを開けると止まります

解凍する／キッチンタイマー機能

加熱早見表

ご注意

- (天ぷら・フライ)「いか」は、はじけてやけどのおそれあり。
- (牛乳・酒) 加熱しすぎると突然沸騰し、やけどのおそれあり。
- (あんまん・まんじゅう)「あん」が高温になりやすく、発煙のおそれあり。
- (根菜類)「さつまいも」など水分が少なくなり、発煙・発火のおそれあり。
- (パン・水分の少ないもの・少量のもの) 加熱をしすぎると、発煙・発火のおそれあり。

- 切替つまみは[700W]に合わせて加熱します。(天ぷら・フライは[500W]に合わせる)
- はラップ(フタ)をします。

あたため

食品名	ラップ有無	分量	目安時間	コツとポイント (mL=cc)
ごはん	—	1杯(150g)	約40秒	かためのときは、霧吹きなどで水をかける。
ハンバーグ	—	1個(90g)	約40秒	—
焼きとり	—	6本(150g)	約40秒	照りを出すため、先にたれをぬる。
天ぷら・フライ ご注意	—	1人分(200g)	[500W]で 約1分20秒	キッチンペーパーや天ぷら敷紙に重ならないように並べる。 ※いかは、はじけるので控えめに加熱します。
焼きそば スパゲッティ	—	1人分(200g)	約1分	パサついているときは、サラダ油かバターを少し混ぜる。加熱後、混ぜる。
お弁当	—	1人分(400g)	約1分30秒	包装しているラップやフタを必ずはずす。 しょうゆ・ソースなどが入った容器・袋・ゆで卵・アルミケースは、取り出しておく。 (破裂や発煙・発火のおそれあり) 中身によって出来上がり具合が異なるため、様子を見ながら加熱する。
おにぎり	—	1個(80g)	約20秒	—
まんじゅう ご注意	—	1個(65g)	約20秒	あんが熱くなるので控えめに加熱する。
肉まん・あんまん ご注意	○	1個(110g)	約40秒	底の紙を取ってサッと水にくぐらせ、1個ずつゆとりをもたせてラップに包む。
汁物(みそ汁)	—	1杯(150g)	約40秒	—
煮物	—	1人分(200g)	約1分30秒	煮魚など身がはじけるおそれのあるものはラップをする。
カレー・シチュー	○	1人分(200g)	約1分30秒	加熱後、かき混ぜる。
どんぶり物	○	1わん(350g)	約2分	様子を見ながら加熱する。
牛乳(冷蔵) ご注意	—	1杯(200mL)	約1分	加熱前、加熱後も必ずかき混ぜる。
お酒(常温)	—	1本(180mL)	約40秒	
ロールパンの あたため	—	2個(80g)	約20秒	時間がたつと固くなるので、食べる直前に加熱します。

常温・冷蔵

記載の加熱時間は、目安時間として参考にしてください。

分量が2倍になると加熱時間は、2倍弱程度ですが、食品の種類・加熱前の温度などにより仕上がりが異なります。様子を見ながら加熱してください。

ラップの使いかた

- ラップをするもの：冷凍ごはん、蒸し物などしっとり仕上げたい場合に。
- ラップをしないもの：ごはん物(常温・冷蔵)、揚げ物、炒め物など水分を飛ばしぎみにしたい場合に。



あたため

	食品名	ラップ有無	分量	目安時間	コツとポイント (mL=cc)
冷凍	フライ	—	3個(75g)	約1分	皿に並べる。
	ごはん	○	1人分(150g)	約1分30秒	—
	ハンバーグ	○	1個(90g)	約1分30秒	加熱後、ラップをしたまま2～3分蒸らす。
	焼きおにぎり	○	1個(80g)	約1分	—
	まんじゅう 【ご注意】	○	1個(65g)	20～40秒	あんが熱くなるので控えめに加熱する。
	肉まん・あんまん 【ご注意】	○	1個(110g)	1分～1分30秒	底の紙を取ってサッと水にくぐらせ、1個ずつゆとりをもたせてラップに包む。
	ミックスベジタブル	○	100g	約2分30秒	小さく切ったにんじんなどの少量加熱は、火花が出る場合があります。100gより少ない場合は、大きめの容器に野菜が入るぐらいの水を入れ、ふたをして加熱してください。にんじん50g(水50mL)で約2分加熱。
	里いも・かぼちゃ	○	500g	約10分	—
	シュウマイ	○	1袋(230g)	約4分	両面に水を振りかける。
ピラフ	○	1人分(250g)	約4分	あらかじめ、ほぐしておく。	

ゆで野菜

	素材名	ラップ有無	分量	加熱時間	コツとポイント
根菜	じゃがいも さつまいも 【ご注意】	○	150g	約3分	1個を丸ごと加熱するときは、丸皿の中央を避けて置く。(10ページ)
	にんじん 【ご注意】	○	200g	約6分	用途に合わせて切り、あらかじめひたひたの水を加えておく。
	だいこん 【ご注意】	○	200g	約4分	大きさをそろえる。
葉菜・花菜	キャベツ・白菜	○	200g	約2分30秒	太い芯はあらかじめ、そいでおく。
	ほうれん草	○	200g	約2分	葉と茎を交互に重ねてラップに包む。(10ページ)
	カリフラワー ブロッコリー	○	200g	約2分30秒	小房に分け、あらかじめ食塩水につけてアク抜きをする。
	グリーンアスパラガス	○	200g	約2分30秒	根元のかたい皮を取り、あらかじめ軽く塩でもんでおく。

お手入れ

警告

必ず電源プラグをコンセントから抜き、製品が冷めてからおこなう
【感電・やけど・けがの原因】

本体／付属品

電源プラグを抜く

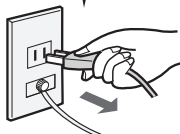

次のものは使わないでください

(塗装のはがれ・傷付き・変色・内部に液が浸透し故障の原因)



シンナー
ベンジン
アルコール



オーブンクリーナー
粉末クレンザー
漂白剤



住宅用・家具用・
換気扇用合成洗剤
酸性・アルカリ性洗剤



スプレー式洗剤
金属タワシ
硬めのスポンジ

本体(内側・外側)

固く絞ったふきんですぐに水拭きをします。

汚れが落ちにくいときは、うすめた台所用合成洗剤(中性)を使い、最後は水拭きをします。

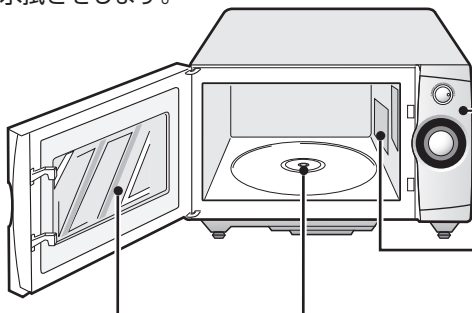

庫内・底面・回転軸穴部分・ドアの内側

ご注意

- 食品カスや飛び汁などを穴やすきまに残さない(発煙・発火の原因)

操作部

スプレー式の洗剤を直接かけたり、水分を多く含んだ布で拭かない。(液が浸透し、故障の原因)

電波の出口カバー

ご注意

- 食品カスがついたまま使用しない(発煙・発火の原因)

絶対に取りはずさない

吸気口・排気口

ほこりを拭き取る

(換気できずに故障のおそれ)

吸気口

排気口(底面)

排気口

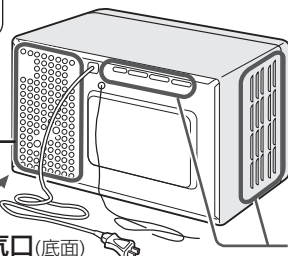

付属品(丸皿・回転ローラー)

傷が付かないようにやわらかいスポンジで洗い、よく乾燥させます。

- こまめにふきんで水拭きするか、台所用合成洗剤(中性)を使います。
- 丸皿の表面に汚れが付着したときは、クリームクレンザーなどをつけて、丸めたラップでこすり落とすか、漂白剤に浸けておくと落としやすくなります。

故障かな？

修理を依頼される前にもう一度お調べください

こんな場合	故障ではありません
加熱中にファンの音「ブーン」が大きくなったり、小さくなったりする また、加熱中にカチッと音がする	● 加熱をコントロールしているためです。
動かない タイマー表示が点灯しない	● ドアを再び開閉し、タイマーつまみを回してください。 ドアを閉めて、3分間放置するとタイマーつまみを回しても受け付けません。(安全設計) ● 電源プラグが抜けていませんか？ ● ドアは、きちんとしまっていますか？
加熱中、ドアに水滴が付いたり、落ちるときがある	● 食品から出た水分が水蒸気となり、ドアに付着したものです。ふきんで拭き取ってください。
火花が出る	● 金・銀模様のある容器を使用していませんか？ ● 庫内壁面に金属(アルミホイル)が触れていませんか？ ● 食品カスなどが付着していませんか？
加熱中に電源がすぐ切れる (ブレーカーが切れる)	● 電気の容量を超えていませんか？ 下仕様参照 販売店にご相談ください。
丸皿が回転しない	● 丸皿・回転ローラーは正しくセットされていますか？ ● 食器や容器が庫内壁面に触れていませんか？
丸皿が左右に回転する	● 調理開始のタイミングにより、右または左に回転します。 故障ではありません。
食品があたたまりにくい	● 食品が金属容器・アルミホイルなどでおおわれていませんか？

仕様

電源	交流100V 50Hzまたは60Hz専用	質量 (50Hz/60Hz)	約12kg/約11kg
定格消費電力	1,310W	タイマー	10分
発振周波数	2,450MHz	電源コードの長さ	約1.4m
高周波出力	700W※1・600W相当※1・500W相当・解凍200W相当	区分名	A
外形寸法※2	幅460mm×奥行365mm×高さ275mm	電子レンジ機能の年間消費電力量	60.0kWh/年
加熱室有効寸法	幅300mm×奥行335mm×高さ200mm	年間待機時消費電力量	0.0kWh/年
ターンテーブル直径	270mm	年間消費電力量	60.0kWh/年

※1 定格高周波出力700W・600Wは、短時間高出力機能[15分間]であり、定格連続高周波出力は、500Wです。500Wへは、自動的に切り換わります。

※2 脚間寸法は、幅370mm、奥行230mm(脚の両サイドの寸法) 奥行の最大値は375mm(つまみから後面まで)

- 年間消費電力量(kWh/年)は省エネ法・特定機器「電子レンジ」新測定法による数値です。
区分名も法に基づき、機能、加熱方式、および庫内容量の違いで分けています。
- 実際にお使いになるときの年間消費電力量は周囲環境、使用回数、使用時間、食品の量などによって変化しますので目安としてご覧ください。
- 設置するときは、背面10cm以上、天面15cm以上、両側面4.5cm以上空間を設ける必要があります。
- ドアを閉めた状態で約3分経過すると、待機時の消費電力は、0Wとなります。
- 長期運転しないときは、電源プラグをコンセントから抜いてください。

保証とアフターサービス (よくお読みください)

修理を依頼されるときは

出張修理

1 「故障かな?」(17ページ)を調べてください。

2 それでも異常があるときは使用をやめて、必ず電源プラグを抜いてください。

3 お買いあげの販売店に次のことをお知らせください。

- ・品名：電子レンジ ・形名：(本書の表紙に記載の形名)
- ・お買いあげ日(年月日) ・故障の状態(具体的に)
- ・ご住所(付近の目印も合わせてお知らせください)
- ・お名前 ・電話番号 ・ご訪問希望日

●この製品は、日本国内用に設計されています。電源電圧や電源周波数の異なる外国では、使用できません。また、アフターサービスもできません。

保証書(一体)

●保証期間…お買いあげの日から1年間です。

ただし、マグネトロンのみ2年間です。

保証期間中でも有料になることがありますので、保証書をよくお読みください。

※一般家庭用以外(例えば、業務用、車両・船舶への搭載)に使用された場合の故障・損傷など有料です。

保証期間中

●修理に際しましては、保証書をご提示ください。保証書の規定に従って、販売店が修理させていただきます。

保証期間が過ぎているときは

●修理すれば使用できる場合には、ご希望により有料で修理させていただきます。

補修用性能部品の保有期間

●当社は電子レンジの補修用性能部品を製品の製造切後、8年保有しています。

●補修用性能部品とは、その製品の機能を維持するために必要な部品です。

修理料金のしくみ

●修理料金は、技術料・部品代・出張料などで構成されています。

技術料	故障した製品を正常に修復するための料金です。
部品代	修理に使用した部品代金です。
出張料	製品のある場所へ技術者を派遣する場合の料金です。

便利メモ お買いあげの際に記入されると便利です。

お買いあげ日	販売店名
年 月 日	電話() -

転居されるときは、お買いあげの販売店にご相談ください。

転居前と電源周波数が異なる場合には、下記部品の取り換えが必要です。販売店にご相談ください。

取り換えが必要な部品 ・高圧コンデンサー・高圧トランス
取り換えにともなう費用 ・保証期間内は下記の通りです。

部品代	取り換え工料(および出張料)
無料(旧部品は引き換えとします)	費用については販売店にご相談ください。

●保証期間外の費用については販売店にご相談ください。

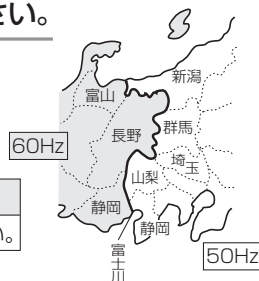

愛情点検



長期で使用する場合は商品の点検を!こんな症状はありませんか?

- ・電源コードやプラグが異常に熱くなる。 ・自動的に切れないときがある。 ・コゲ臭いにおいがしたり、運転中に異常な音や振動がする。ドアに著しいガタがある。
- ・触れると電気を感じる。 ・ドアや庫内に著しい変形がある。
- ・その他の異常や故障がある。

ご使用中止

故障や事故防止のため、電源プラグをコンセントから抜き、必ず販売店に点検をご依頼ください。なお、点検・修理に要する費用は、販売店に、ご相談ください。

お客様ご相談窓口のご案内

修理・使いかた・お手入れ・お買い物などのご相談・ご依頼、および万一、製品による事故が発生した場合は、お買いあげの販売店、または下記窓口にお問い合わせください。
ファクシミリ送信される場合は、製品の形名やお問い合わせ内容をご記入をお願いいたします。



メールでのお問い合わせなど【シャープサポートページ】

<http://www.sharp.co.jp/support/> ■よくあるご質問などもパソコンから検索できます。



使用方法のご相談など【お客様相談センター】



0120 - 078 - 178

携帯電話・PHSからもご利用いただけます。
おかけ間違いのないようご注意ください。

受付時間 ●月曜～土曜：9:00～18:00
(年末年始を除く) ●日曜・祝日：9:00～17:00

■IP電話などからフリーダイヤルサービスをご利用いただけない場合は…

電話	FAX
06 - 6792 - 1582	06 - 6792 - 5993
〒581-8585 大阪府八尾市北竜井町3-1-72	



修理のご相談など【修理相談センター】



0120 - 02 - 4649

携帯電話・PHSからもご利用いただけます。
おかけ間違いのないようご注意ください。

受付時間 ●月曜～土曜：9:00～20:00
(年末年始を除く) ●日曜・祝日：9:00～17:00

■IP電話などからフリーダイヤルサービスをご利用いただけない場合は…

	電話	FAX
東日本地区	043 - 299 - 3863	043 - 299 - 3865
西日本地区	06 - 6792 - 5511	06 - 6792 - 3221
沖縄地区	[那覇サービスセンター] 098 - 861 - 0866 (月～金 9:00～17:40)	

「修理品引き取りサービス」のご案内

※サービスエリア：日本国内地域。
ただし、沖縄県全域(離島を含む)および鹿児島県奄美市・大島郡を除く。

「修理品引き取りサービス」とは、電話で修理依頼いただきますと、当社指定の運送業者がお客様のご都合の良い日時にご自宅まで訪問してお預かりし、弊社で修理完了後、ご自宅までお届けに伺うサービスです。

ご利用料金

■運送費 ※梱包料を含む往復料金(税別)

保証期間内	無料	保証期間外	1,000円+梱包資材費+代引き手数料
-------	----	-------	---------------------

■修理料金 ※保証期間内でも有料になる場合があります。詳しくは保証書をご確認ください。

保証期間内	無料(保証書記載の「保証規定」に準じます)	保証期間外	有料(修理内容により異なります)
-------	-----------------------	-------	------------------

お引き取り

■お引き取りの時間は、下記時間帯よりお選びいただくことができます。

午前中	12:00～14:00	14:00～16:00	16:00～18:00	18:00～21:00
-----	-------------	-------------	-------------	-------------

■お引き取り日は、ご依頼日の翌日以降となります。

■交通事情などの理由によりご指定の時間にお伺いできない場合がございます。

※離島の場合は、船便等のスケジュールにより、ご訪問できる日時が変動します。

※修理品は当社指定の運送業者が梱包箱を持参してお伺いし、梱包させていただきます。

お届け

■ご連絡時にサービス料金(修理料金+利用料)と発送日をご連絡いたします。

■当社指定の運送業者が修理完了品を、お届けに伺います。

■サービス料金(修理料+利用料)を指定運送業者に、現金でお支払いください。

※離島の場合は、船便等のスケジュールにより、ご訪問できる日時が変動します。

<p>シャープ製品オーナーの会員サイト(無料)より、製品をぜひご登録ください。</p> <p>人と家電と暮らしをつなぐ、シャープの会員サイト</p> <p>SHARP iCLUB  今すぐご登録! http://iclub.sharp.co.jp/m/</p>		<p>携帯電話からでもご利用いただけます</p> 
---	--	--

お問い合わせ先		お問い合わせの前にもう一度「故障かな?」(17ページ)をご確認ください。	
パソコン	 <p>メールでのお問い合わせなど 【シャープサポートページ】</p>	<p>シャープ お問い合わせ  検索</p> <p>http://www.sharp.co.jp/support/</p>	
お電話	 <p>使用方法のご相談など 【お客様相談センター】</p>	 <p>0120-078-178</p> <p><small>※詳しくは、取扱説明書19ページをご覧ください</small></p>	
	 <p>修理のご相談や修理品引き取りサービス 【修理相談センター】</p>	 <p>0120-02-4649</p> <p><small>※詳しくは、取扱説明書19ページをご覧ください</small></p>	

シャープ株式会社 本 社 〒545-8522 大阪市阿倍野区長池町22番22号
健康・環境システム事業本部 〒581-8585 大阪府八尾市北亀井町3丁目1番72号

