

SHARP®

LEDシーリングライト

家庭用

取扱説明書

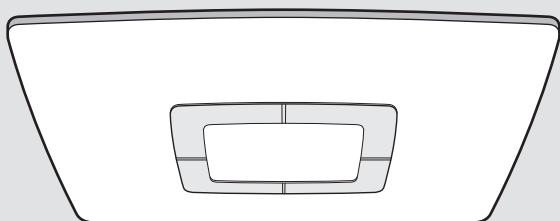

形名

ディーエル シー ブイ

DL-C507V

DL-C407V

DL-C307V

DL-C207V

お買いあげいただき、まことにありがとうございました。
この取扱説明書 をよくお読みのうえ、正しく
お使いください。

ご使用前に「安全上のご注意」を必ずお読みください。
この取扱説明書 は、いつでも見る事ができ
る所に必ず保存してください。

もくじ

ページ

はじめに	安全上のご注意	2
	必ずお守りください	
	よくあるご質問	3
	ご使用上のお知らせ	3
	各部のなまえ	4
	● 本体	
	● リモコン・付属品	
	リモコンの準備	6
	● 電池について	
	取り付け前の確認	7
● 複数灯設定するときは		
照明器具を取り付ける	8	
照明器具を取りはずす	10	

使いかた	あかりをつける・消す	11
	● リモコンで本体を操作する	
	● 壁スイッチで本体を操作する	
	さくら色照明	12
	エコ調光	12
	おやすみリズム	13
	タイマー機能	14
● 切タイマー		
● 留守モード		

必要なとき	お手入れ	16
	仕様	16
	故障かな？	17
	保証とアフターサービス	19
● お客様ご相談窓口のご案内		

シャープ製品オーナーの会員サイト(無料)より、製品をぜひ登録ください。



人と家電と暮らしをつなぐ、シャープの会員サイト

SHARP i CLUB

今すぐ登録!

<http://iclub.sharp.co.jp/m/>

携帯からでも
ご利用
いただけます





安全上のご注意

必ずお守りください

人への危害、財産への損害を防ぐため、お守りいただくことを説明しています。

■誤った使いかたで生じる内容を、
次のように区分して説明しています。

 **警告** 「死亡、または重傷を負うおそれがある」
内容。

 **注意** 「軽傷を負う、または財産に損害を受け
るおそれがある」内容。

■お守りいただく内容の種類を、
次の図記号で説明しています。

 してはいけないこと。

 しなければならないこと。

 **警告** 火災や感電、けがを
防ぐために



- 凹凸のある場所に取り付けない。
(落下のおそれがあります)
- 傾斜した場所に取り付けない。
(落下のおそれがあります)
- がたついたり、破損している配線器具
には取り付けない。
- 本体を布や紙などの可燃物で覆ったり、
被せたり、燃えやすいものに近づけない。
(火災・本体過熱のおそれがあります)
- 被照射物と本体は50cm以下に近づけ
ない。とくに絹、皮、布地など
「色落ち」のおそれがあるものに照射す
る場合は注意が必要。
(被照射物の火災、変形、褪色の原因)
- 本体を改造したり、部品交換をしない。



- 交流100Vで使用する。
(過電圧を加えると過熱し、火災、感電
のおそれがあります)
- 異常・故障時は直ちに使用を中止する。
(速やかに電源を切り、お買いあげの販
売店へ点検・修理を依頼してください)
(19 ページ)
- 調光機能が付いた壁スイッチの場合、
使用できませんので、一般の入/切
スイッチに交換する。
- 取り付け、取りはずしや清掃のときは、
必ず電源を切る。
(感電のおそれがあります)
- 煙、臭いなどの異常を感じたら、すぐ
に電源を切る。(感電、火災の原因)
- 本体の取り付けは、説明書にしたがい
確実におこなう。(8~9 ページ)
- 本体のすき間に金属類(ヘアピン・
針金など)を差し込まない。

 **注意** 漏電やけがを防ぎ、
家財を守るために



- 点灯中や消灯直後しばらくは、本体が
熱いので触れない。
(やけどのおそれがあります)
- 屋外で使用しない。
- 金属部分をクレンザーやたわしで磨か
ない。(16 ページ)
(傷付けたり、サビの原因)
- 本体を洗剤や薬品などで拭いたり、
殺虫剤をかけたたりしない。(16 ページ)
(本体の破損、落下、感電などの原因)
- 温度の高くなるものを置かない。
(本体の下にストーブ、コンロなどの
発熱物を置かないでください。火災、
落下、本体の変形、LED短寿命のおそ
れがあります。この製品は5~35℃の
温度範囲で使用するよう設計されて
います)
- 本体の一部が破損したまま使わない。
(落下、けがのおそれがあります)



水ぬれ禁止

- 湿気が多い場所や水のかかる場所で
使用しない。
- 本体を水洗いしない。
(感電、故障の原因)



- 照明器具(本体)には寿命があります。
設置して10年経つと外観に異常がなく
ても内部の劣化は進んでいます。点検・
交換してください。長期ご使用の場合は、
安全のため自主点検をおすすめします。
(16 ページ)
- アダプターを配線器具に必ず「カチッ」と
音がするまで回し、確実に固定する。
(8 ページ)
- アダプターに本体を確実に固定する。
(8 ページ)
- アダプターカバー、センターカバーは
確実に取り付ける。(9 ページ)

よくあるご質問

ご質問	お答えします	参照ページ
Q 人感スイッチと組み合わせて使えますか？	A ●人感スイッチについては仕様が適合しない場合がありますので、ご注意ください。	—
Q 調光器で使えますか？	A ●使用できません。	—
Q 「寿命」はどのような基準で決められていますか？	A ●本製品の「設計寿命」《約40,000時間》は、光束が70%に低下するまでの時間です。 ※寿命は設計値です。保証値ではありません。	—
Q 廃棄するときはどうすればいいですか？	A ●廃棄方法は自治体毎に異なりますので、お住まいの地方自治体の規定に基づき処分願います。	—
Q LEDの交換はできますか？	A ●本体の分解修理が必要ですので、点検を依頼してください。お客様自身での交換はできません。	—

その他のご質問については、「故障かな？」をご参照ください。

ご使用上のお知らせ

本体の留意点／注意点 (故障・異常ではありません)

- 点灯中や消灯直後、プラスチック伸縮によるきしみ音(ピシッ、パキッ)が本体から発生することがあります。
- 非常に短い停電があると、点灯状態が変わることがあります。
- 本体周囲温度が5～35℃の範囲で使用してください。
- 本体を清掃する際は、乾いた柔らかい布か水で浸した柔らかい布をよく絞って拭いてください。(16ページ)
- LED光源にはバラツキがあるため、同一形名商品でも商品ごとに発光色、明るさが異なる場合があります。
- さくら色照明の下でしばらく過ごしてから他の照明や光を見ると、普段と異なる色に見える場合があります。(目の色順応特性によるものです)
- さくら色照明の使用により、精神的ストレスの予防、治療などの効果や睡眠の質の改善を保証するものではありません。癒し、安眠サポートの効果には個人差があり、環境によっても異なります。万が一、気分が悪くなった場合は、さくら色のご使用をひかえてください。

周囲の影響

- 本体の近くでは、ラジオやテレビなどの音響、映像機器に雑音が入ることがあります。
- 近すぎる場所にあるリモコン機器のリモコンが動作しにくくなる場合があります。
- 写真や動画を撮影するとき、本体を写し込むと縞模様が出ることがあります。
- 特殊なメガネ(3Dテレビ用など)をかけて、LEDシーリング灯具を見た場合、ちらつく場合があります。本体を直視しないようにお願いします。

各部のなまえ

本体

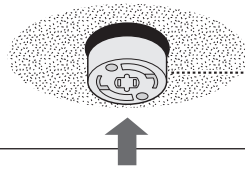

配線器具
(付属していません) 8 ページ

本体取付け用付属品

- ボタン
- アダプター※(1個)
- コネクター

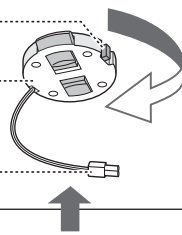

※アダプターは、必ず専用(同梱)のものを使用してください。専用のもの以外を使用すると壊れる場合があります。

本体 ソケット

本体背面に付いている黒いスポンジは、取りはずさないでください。

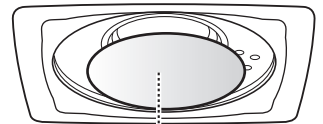
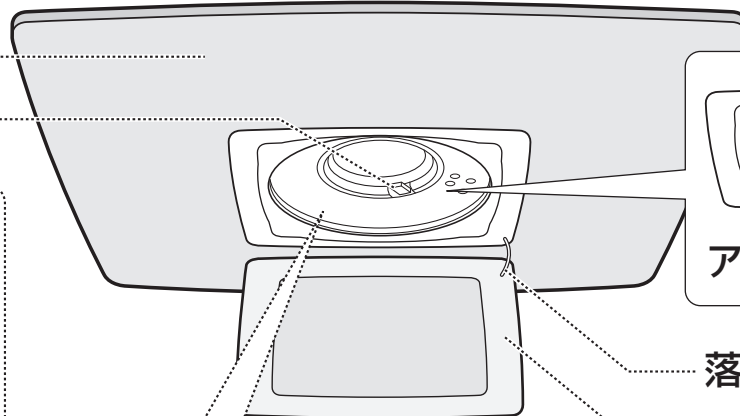
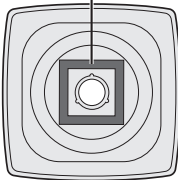

アダプターカバー

落下防止ひも

センターカバー

はずしかた 10 ページ

CH切替ボタン

本体のチャンネルを切り替える場合に使用します。CH1/CH2/CH3が選択できます。出荷時はCH1になっています。

インジケーター

切タイマー 14 ページ / 留守タイマー 15 ページ の動作中に点灯・点滅します。(本体が消灯・常夜灯のときのみ確認できます)

点灯切替・ブザー入／切設定ボタン

●[短く押す]

押すごとに、以下のように切り替わります。

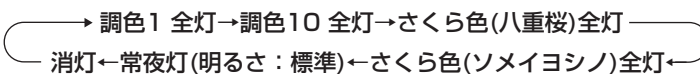

●[長く(2秒以上)押す]

押すごとに、ブザー音(リモコンの受信音)を入／切します。「ピッ」と音が鳴ると切り替わります。出荷時は「入」になっています。ブザー音を「切」にしている場合でも、リモコンのエコ調光/留守モード/切タイマーボタンを押したときは、ブザー音が鳴ります。

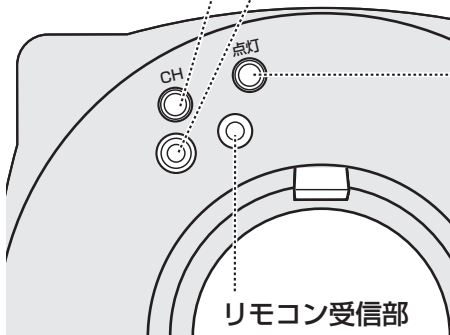

リモコン受信部

リモコン・付属品

送信部

リモコン紛失時は、お買いあげの販売店で
ご購入ください。
部品コード CRMC-A020SDEZ

消灯します。



調光10 (100%の明るさ)で点灯
します。



一部のLEDが点灯します。

明るさを10段階で調節できます。
常夜灯は明るめ、標準、暗めの
3段階で調節できます。

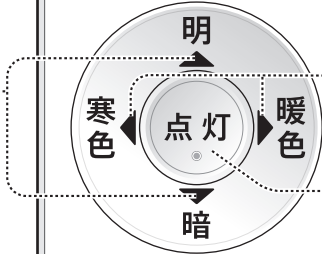

光色を10段階で調節できます。

記憶している前回の明るさと色で
点灯します。(11ページ)

2種類のさくら色で点灯します。



エコ調光をオン/オフします。
(12ページ)



おやすみリズムをオン/オフします。
(13ページ)

留守中に自動で点灯・消灯します。
(15ページ)



消灯する予約ができます。
(60分後、固定) (14ページ)

付属品

■リモコン

表面に傷付き防止用の
保護シートを貼り
付けて出荷していま
す。



■電池(2本)

単4形乾電池
(お試し用)



■リモコン ホルダー (1個)

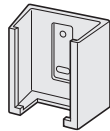

■ネジ(2本)



壁などに掛けることができます。

取り付けかた

付属のネジ(2本)で止めてくだ
さい。

※ホルダーに入れたままで、
リモコンが効きにくい場合
は、ホルダーからリモコン
をはずして、本体のリモコ
ン受信部に向けてください。

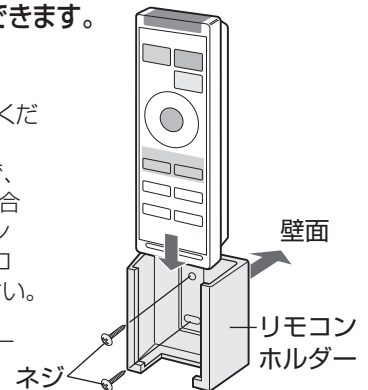

■印刷物 取扱説明書(保証書付)※

※当商品は日本国内向けであり、日本語以外の説明書はありません。
This model is designed exclusively for Japan, with manuals in Japanese only.

リモコンの準備

電池の入れかた

1 裏側のカバーを開ける。

2 ⊕ ⊖ を正しく入れる。

3 カバーを閉める。

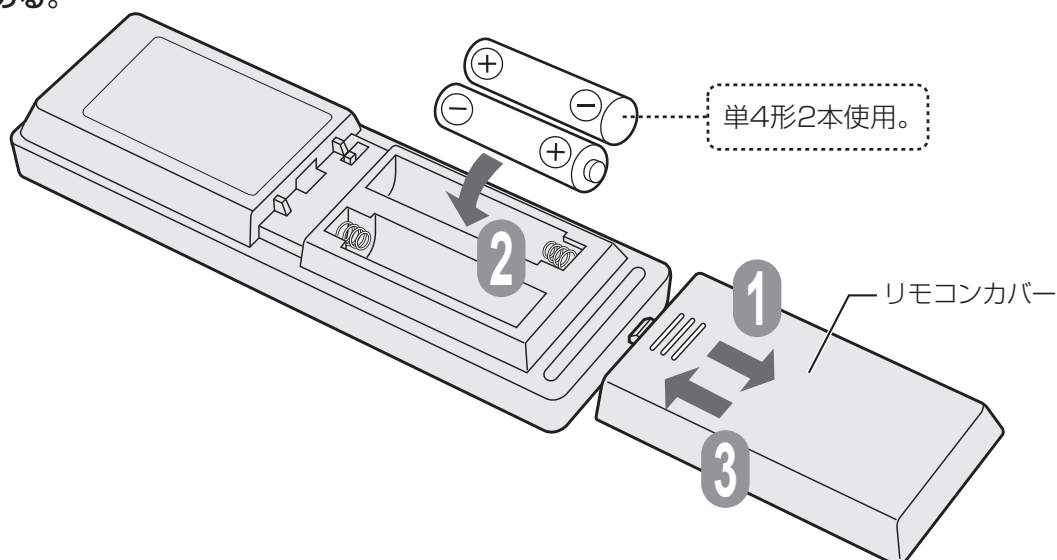

電池について

- 電池の寿命は、約1年です。(1日10回ボタン操作した場合)
使用する電池や条件により、1年未満で消耗することがあります。
信号が届かないときは、交換してください。
※付属の電池は、お試用です。上記よりも早めに切れることがあります。
- 電池を誤って使うと、液漏れや破裂の原因となりますので、次の点にご注意ください。
 - ・ 交換時は、2本とも新しい同じ種類のものを使う。
 - ・ 長期間使わないときは、電池を取り出す。(液漏れによる故障防止)
- 電池の溶液が目に入ったり、お肌や衣服に付いた場合は、すぐにきれいな水で洗い流してください。

ご注意

- リモコンに衝撃を与えたり、水にぬらしたりしないでください。
また、直射日光の当たる場所、ストーブなどの近くには置かないでください。(故障の原因)
- 電子瞬時点灯方式の蛍光灯(インバーター方式、ラピッドスタート方式など)がある部屋では、信号を受け付けないことがあります。この場合は、販売店にご相談ください。

取り付け前の確認

複数灯設置するときは

同じ部屋で2台以上設置するとき

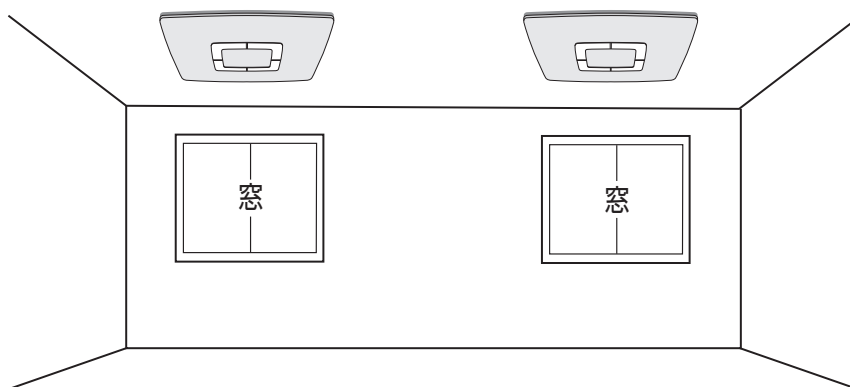

リモコンのチャンネルを設定する 複数の本体を操作できます

リモコンのチャンネルを切り替えると、1台のリモコンで複数の本体が操作できます。
(ただし、設置場所やリモコン操作場所によって、同時に信号が届かない場合があります。
その場合は別々に操作してください)
リモコンで本体を操作できないときは、チャンネル設定が正しくない場合があります。

チャンネル設定でできること

●複数の本体を同時に点灯できます。

(例)
一部屋に2台の本体がある場合

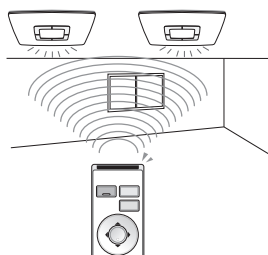

●近くの本体を干渉せずにそれぞれ単独で点灯できます。

(例)
隣室にも本体がある場合

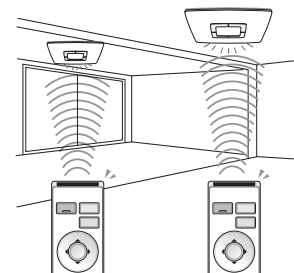

チャンネルの設定方法

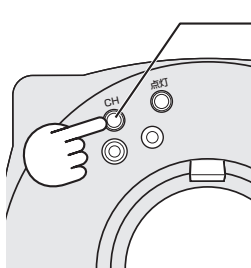

- ① 本体スイッチのCH切替ボタンを押してブザー音を確認する。
CH1…ピッ
CH2…ピッピッ
CH3…ピッピッピッ

チャンネルの確認方法

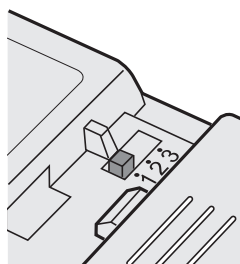

- ② リモコン裏側の電池フタを開け、①で設定したチャンネルに合わせて、CHのスライドスイッチを切り替える。
- ③ リモコン全灯・消灯ボタンを本体に向けて押し、点灯、消灯できることを確認する。

照明器具を取り付ける

安全のために
電源を切った
状態でおこ
なてください。
「切」

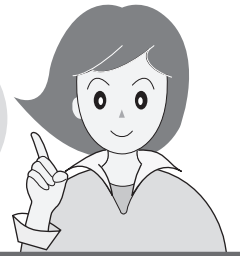

取り付け手順

センターカバーの取り付け位置

センターカバー取り付けに際し、天井面へ取り付ける前に、手順③の②、③を考慮して、一度床面で取り付け確認をしてください。

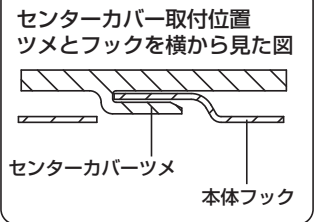
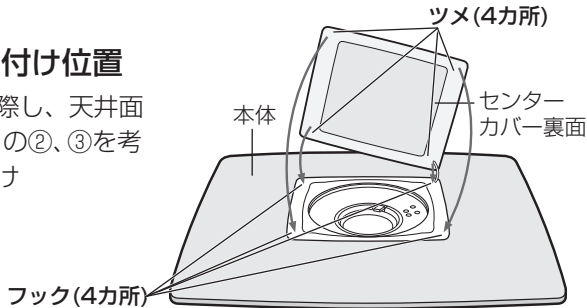

準備

天井に付いている配線器具を確認する。

天井に右図のような配線器具が付いている場合、取り付けができます。

右図以外の配線器具の場合、または配線器具が設置されていない場合は取り付けできません。
販売店(工事店)にご相談ください。

天井からの出しろが22mmの配線器具



天井からの出しろが11mmの配線器具

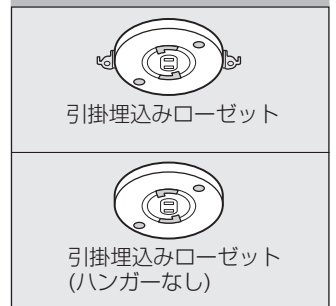

1

天井の配線器具にアダプターを取り付ける。

- ① 位置を合わせる。
(金属のツメ2本を配線器具のスライド穴に合わせる)
- ② アダプターを「カチッ」と音がするまで、時計回りに回して取り付ける。



2

本体を取り付ける。

- ① コネクターを本体中央の穴に通す。
- ② 「カチッ」と音がするまで本体を押し上げる。

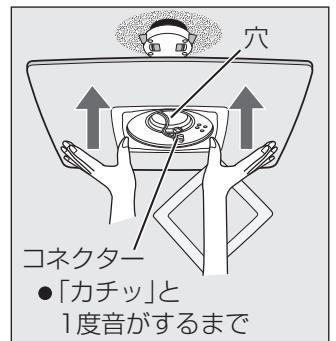
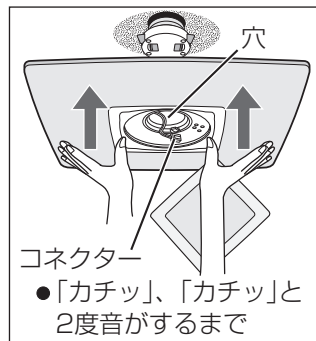

●アダプターの本体取付位置
横から見た図

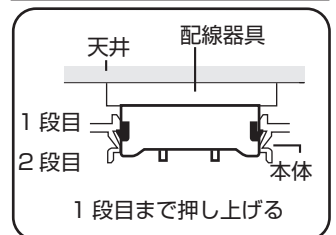
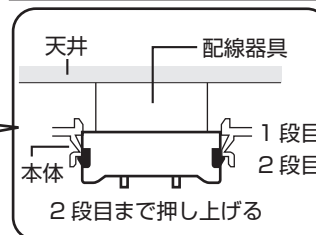

注意

アダプターカバーとセンターカバーは確実に取り付ける

【落下してけがのおそれ】

3

確認

本体が正しく取り付けられているか確認する。

正しく取り付けられていない場合は10ページの手順③を見て取りはずしてから8ページの手順②を再度おこなってください。

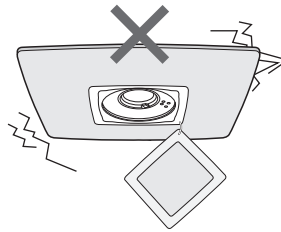

本体がグラグラする。

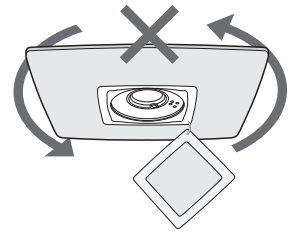

本体が簡単に回転する。

4

コネクターをソケットに差し込む。
「カチッ」と音がするまで確実に差し込む。
(ロックがかかっていることを確認してください)

※コネクターが確実に挿入されていないと
発煙・発火のおそれがあります。

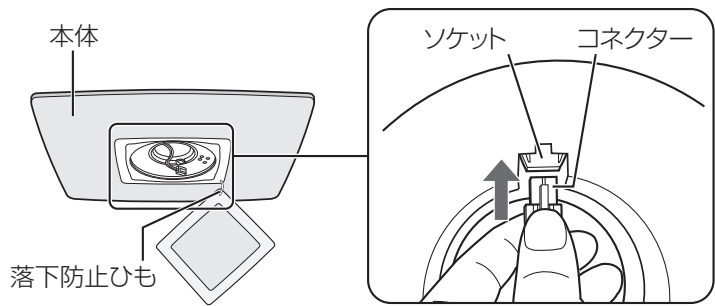

アダプターカバーとセンターカバーを取り付ける。

① アダプターカバーを本体中央にぴったり押しあて、突き当たるまで時計回りに回して閉じる。

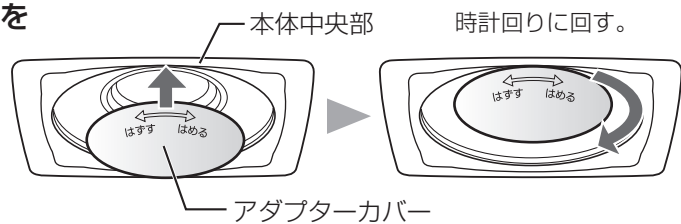

② 本体のビス2カ所(図の丸印)を目印にて、センターカバーの縁を合わせ、少し斜めにずらした位置で、ぴったり押当てる。

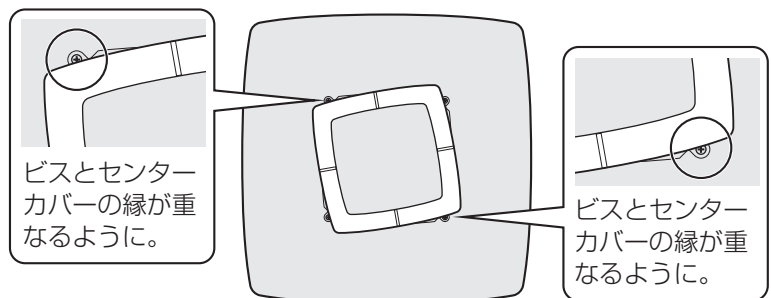

③ 時計回りに突き当たるまで回して、センターカバーを本体へ確実に固定する。

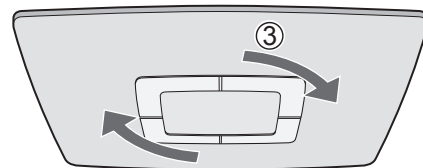

確認

センターカバーが水平に取り付けられていることを確認してください。

水平でない場合は、センターカバーを反時計回りにはずし②、③を再度おこなってください。

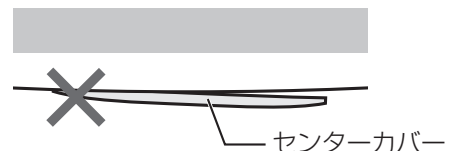

5

照明器具を取りはずす

安全のために電源を切ってから取りはずしをおこなってください。「切」

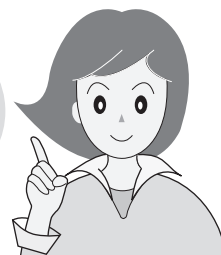

取りはずし手順

1

センターカバーをはずす。

- ① センターカバーを反時計回りに回す。
- ② 取りはずす。

ご注意

- センターカバーの取りはずしは電源を切って、十分に時間が経ってからおこなってください。(やけどのおそれがあります)

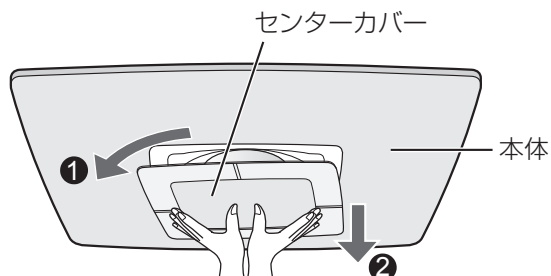

2

アダプターカバーをはずし、コネクターをはずす。

- ① アダプターカバーを反時計回りに回して取りはずす。
- ② コネクターを取りはずす。

ご注意

- アダプターカバーの取りはずしは電源を切って、十分に時間が経ってからおこなってください。(やけどのおそれがあります)

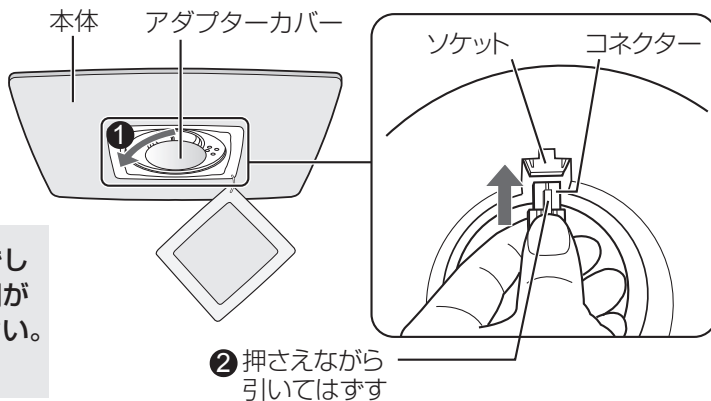

3

アダプターのレバーを内側に押し、本体をはずす。

ご注意

- 本体をしっかりとした状態で取りはずしてください。(本体が落下してケガの原因になります)

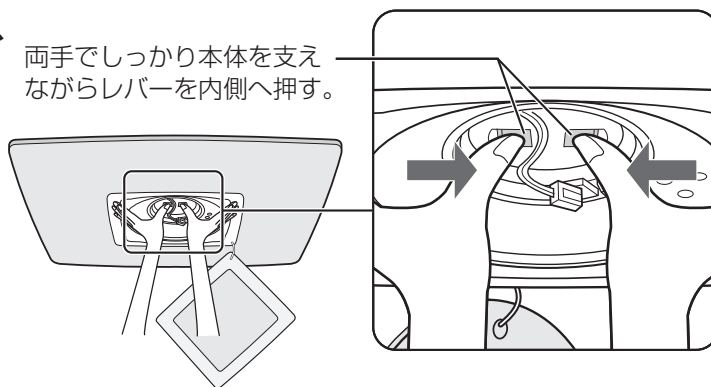

4

アダプターをはずす。

- ① ボタンを押しながら、
- ② 反時計回りに回す。



あかりをつける・消す

リモコンで本体を操作する

壁スイッチは「入」の状態にしてください。

記憶している「前回の明るさと色」※で点灯します。

※「前回の明るさと色」について

- 記憶される点灯状態
 - ・寒色～暖色での点灯
- 記憶されない点灯状態
 - ・常夜灯
 - ・さくら色での点灯
 - ・おやすみリズム

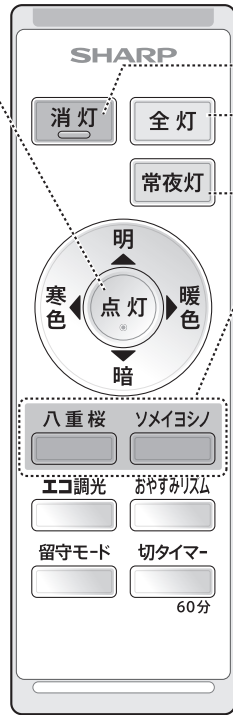

消灯します。

調光10 (100%)の明るさで点灯します。

常夜灯LEDが点灯します。(暖色)

2種類のさくら色で点灯します。(12ページ)

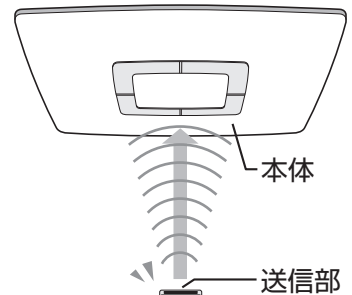

リモコンを本体に向けて操作してください。

信号を受けると受信音がします

受信音	お知らせしている内容
ピッ	点灯するとき。操作を受け付けたとき。
ピー	消灯するとき。設定をオフしたとき。
ピピッ	明暗、寒色暖色の調節が限界に達したとき。
ピピピッ	留守モード、切タイマーをオンしたとき。

壁スイッチで本体を操作する

点灯

「入」

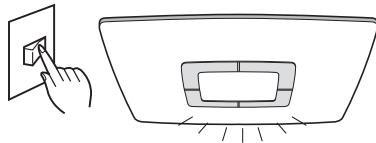

記憶している「前回の明るさと色」で点灯します。

消灯

「切」

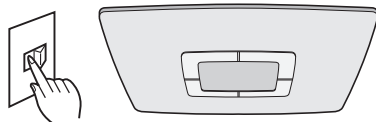

「現在(消す直前)の明るさと色」を記憶して消灯します。

ただし、おやすみリズム中に消灯した場合は、記憶している「前回の明るさと色」で点灯します。

点灯状態を切り換える

点灯状態で壁スイッチを素早く(約2秒以内)切→入すると、点灯状態が下図のように切り換わります。

スタートは必ず、調色1 全灯(寒色)になります。

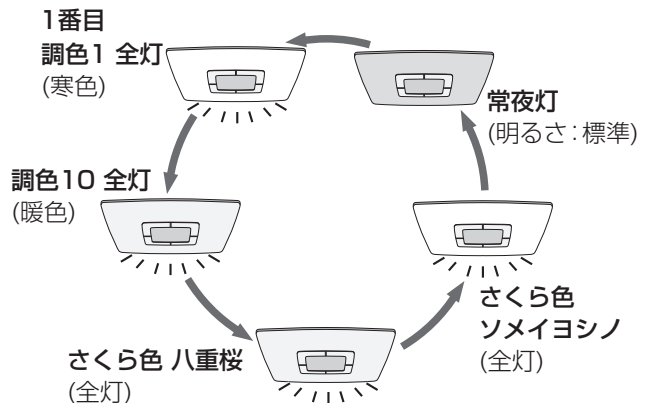

さくら色照明

ご使用上のお知らせ
(注意点)もご覧ください。
(3 ページ)

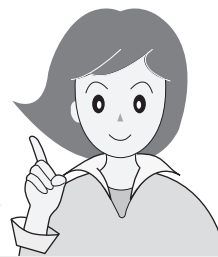

癒しと安眠をサポートします

※(株)総合医科学研究所による検証結果に基づく。
ただし、効果には個人差があります。



八重桜

八重桜



八重桜の色をイメージした深みのあるさくら色で点灯します。

ソメイヨシノ

ソメイヨシノ



ソメイヨシノの色をイメージした淡いさくら色で点灯します。

消灯

消灯



本体が消灯します。
点灯・全灯・常夜灯などのさくら色照明以外の点灯操作をしても、点灯状態が変わりません。

- 明・暗ボタンで、明るさの調節ができます。(10段階)
- 寒色・暖色ボタンは無効になります。

ご注意

- このLED さくら色照明の使用により、精神的ストレスの予防、治療などの効果や睡眠の質の改善を保証するものではありません。
- 万が一、気分が悪くなった場合は、さくら色照明のご使用をひかえてください。

エコ調光

目の順応特性を考慮してゆるやかに照度を落とします

エコ調光をオンにすると、すぐにゆるやかに照度が落ちていきます。個人差によって暗く感じる場合があります。暗く感じる場合はエコ調光をオフにしてお使いください。



オン

エコ調光



本体のブザー音が「ピッ」と鳴ります。

オフ

設定中に
エコ調光



本体のブザー音が「ピー」と鳴ります。

オン
オフ

ご注意

- 消灯してもエコ調光の設定は保存されます。
- 常夜灯、おやすみリズム、留守モードのときはエコ調光を利用できません。
- ブザー音を「切」に設定した場合も、エコ調光ボタンを押したときは、必ずブザー音が鳴ります。

おやすみリズム

おやすみまで自動で調光をおこないます

明るさをおさえたさくら色(八重桜)で点灯し、徐々に暗くしていきます。

- 自動調光の時間は60分で固定です。光色もさくら色(八重桜)で固定です。
- 自動調光が終了した後は、常夜灯が点灯します。
おやすみ後に消灯させたい場合は、切タイマー(14ページ)を併用してください。



オン
オフ

おやすみリズム



- 本体のブザー音が「ピッ」と鳴ります。※
- 明るさを抑えたさくら色(八重桜)で点灯し、徐々に暗くしていきます。
- 60分後に常夜灯が点灯します。
(おやすみリズム開始後～常夜灯が点灯するまでの時間は、60分で固定です)
- 切タイマーと同時にオンして、60分後に常夜灯を消灯させることもできます。(14ページ)

オン

設定中に

おやすみリズム



- 本体のブザー音が「ピー」と鳴ります。※
- おやすみリズムをオンにする前の点灯状態に戻ります。

オフ

※ブザー音を「切」に設定している場合も、必ずブザー音が鳴ります。

ご注意

- おやすみリズム運転中は、エコ調光ボタンは効きません。
- おやすみリズム運転中は、明・暗、寒色・暖色の調光、調色操作はできません。
- おやすみリズム運転中に、壁スイッチを「切」にして「入」にすると、前回の明るさと色で点灯します。
- おやすみリズムの自動調光の時間(60分)は固定で、設定変更することはできません。

タイマー機能

切タイマー動作中のインジケータは消灯、または常夜灯のとき、確認できます。

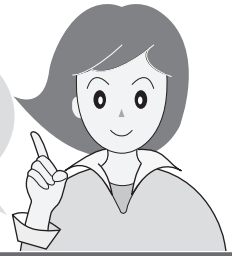

切タイマー

タイマーは1回だけ動作します。くり返すときは、その都度予約が必要です。

60分後(固定)に自動的に消灯する機能です。



オン
オフ

切タイマー



- 本体のブザー音が「ピピピッ」と鳴ります。※1
- 本体のインジケータが点灯します。
(常夜灯、もしくは消灯にすると確認できます)※2

インジケータ
(点灯：切タイマー予約中)

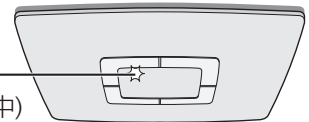

- 60分後に消灯します。
このとき、10秒間インジケータが点灯します。

予約中に

切タイマー



- 本体のブザー音が「ピー」と鳴ります。※1
- 本体のインジケータが消灯し、切タイマーが解除されます。

※1 ブザー音を「切」に設定している場合も、必ずブザー音が鳴ります。
※2 点灯状態では通常インジケータは見えませんが、光色によっては明るさを1に近づけるとインジケータが見えることがあります。

ご注意

- 留守モードと同時に予約することはできません。切タイマーをオンにすると、留守モードがオフになります。
- 切タイマー動作中のインジケータは、消灯または常夜灯以外のときは確認できません。
- 切タイマーで60分後に自動消灯してから、10秒間はインジケータが点灯しています。
(切タイマーで消灯したことを確認できます)
- 消灯するまでの時間は、60分で固定です。設定変更することはできません。

留守モード動作中のインジケータは消灯、または常夜灯のとき、確認できます。

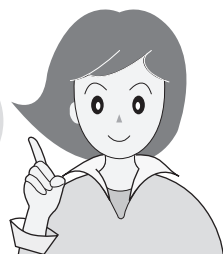

留守モード

あらかじめ予約した時刻(留守モード開始後10時間後)から自動で点灯・消灯します。留守中や帰宅が遅くなったときでも、自動で点灯・消灯をくり返しますので、在宅しているかのように装えます。

留守モードのオン/オフ



オン
オフ

オン

留守モード



- 本体のブザー音が「ピピピッ」と鳴ります。※1
- 本体のインジケータが点滅(3秒点灯、3秒消灯)を開始します。(常夜灯、もしくは消灯にすると確認できます)※2

インジケータ
(点滅：留守モード動作中)

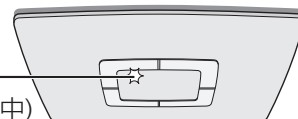

- 10時間後(固定)に自動で点灯(調色1、明るさ5)し、その後6時間後(固定)に、自動で消灯します。その後、留守モードを解除するまで、毎日同じ時刻に点灯、消灯をくり返します。

オフ

予約中に

留守モード



- 本体のブザー音が「ピー」と鳴ります。※1
- 本体のインジケータが点滅を停止し、留守モードが解除されます。

※1 ブザー音を「切」に設定している場合も、必ずブザー音が鳴ります。

※2 点灯状態では通常インジケータは見えませんが、光色によっては明るさを1に近づけるとインジケータが見えることがあります。

ご注意

- 一度予約すると解除するまで、毎日くり返します。
- 点灯時の色(調色1)や明るさ(明るさ5)は固定です。設定変更はできません。
- 初回の点灯開始までの時間は10時間で固定です。設定変更はできません。
- 点灯～消灯までの時間は6時間で固定です。設定変更はできません。
- 切タイマーと同時に予約することはできません。留守モードをオンにすると、切タイマーがオフになります。
- 予約後に一度でも壁スイッチを「切」にすると、留守モードは解除されます。
- 留守モードの初回の点灯開始後にリモコン操作すると、留守モードは解除されます。
- 留守モードを予約してから、初回の10時間後の点灯開始までの間は、リモコンで別の操作をしても、留守モードは解除されません。

お手入れ

お手入れの前に必ず電源を切ってください。

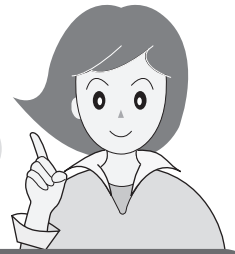

定期的にお手入れします

明るく安全に使用していただくため、定期的に清掃してください。

- 汚れがひどい場合は、石けん水に浸した布をよく絞ってふき取り、乾いたやわらかい布で仕上げてください。

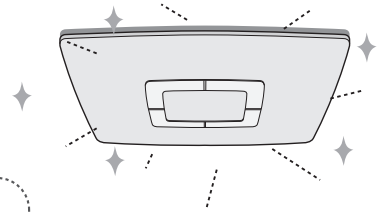

次のものは使わない (製品を傷める原因)



- リモコンの送信部は定期的に汚れをふき取ってください。ほこりなどにより、汚れるとリモコンが効きにくくなります。

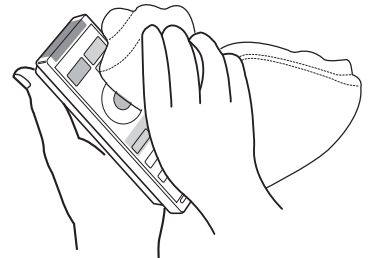

仕様

形名	DL-C507V	DL-C407V	DL-C307V	DL-C207V
使用電圧	100V			
周波数	50/60Hz共用			
消費電力	76W	70W	56W	50W
光色	寒色～暖色 さくら色2色(八重桜、ソメイヨシノ)			

本機は50Hz、60Hzいずれの地域でもご使用できます。

転居により電源周波数が変わっても、部品の取り換えや調整の必要はありません。

待機時消費電力の削減について

この製品は壁スイッチ「入」で本体コネクターをソケットに差し込んだ状態では電子回路を動作させるために、約1W以下の待機時消費電力を消費しています。

愛情点検



長期ご使用の場合は商品の自主点検をおすすめします。

こんな症状はありませんか？

- スイッチを入れても、ときどき点灯しないことがある。
- 本体や配線部品を動かすと点滅する。
- こげくさい臭いがする。
- 点灯時に漏電ブレーカーが動作することがある。
- 器具取付部などに変形、ガタつき、ゆるみなどがある。

ご使用中止

故障や事故の防止のため、電源を切り、必ず販売店に点検をご依頼ください。なお、点検・修理に要する費用は販売店に、ご相談ください。

- 左記症状以外でも不具合があれば、販売店などの専門家にご相談ください。

故障かな？

修理依頼やお問い合わせの前に、もう一度調べてください。

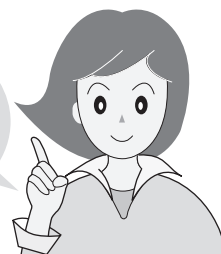

	こんなとき	お調べください	参照ページ
照明機能	点灯しない。	● 壁スイッチが「切」になっていませんか？ ⇒ 壁スイッチを「入」にしてください。	12
		● コネクターが確実に接続されていますか？ ⇒ コネクターが確実に接続されているか確認してください。	10
	点灯ボタンで、さくら色、常夜灯にならない。	● 点灯ボタンでは、寒色～暖色での点灯状態のみ再点灯させることができます。	12
	操作していないのに点灯(消灯)する。	● 瞬時停電などにより壁スイッチ機能がはたらき、点灯状態が切り換わった可能性があります。一度リモコンもしくは壁スイッチ操作で点灯モードを切り換えてください。	—
	● 点灯方式の構造上、部屋を暗くして本体を見たときに、本体の四隅部分がやや暗めに見ることがあります。正常な動作です。	—	
その他	リモコンが効かない。	● リモコンの電池が消耗していませんか？ ⇒ リモコンの電池を新しいものに交換してください。	6
		● リモコンの電池が正しく入っていない。 ⇒ リモコンの電池が正しく入っているか確認してください。	6
		● リモコンと本体のチャンネルが合っていない。 ⇒ リモコンのチャンネルと本体のチャンネルが合っていることを確認してください。	8
	タイマーが動作しない。	● 壁スイッチで消灯していませんか？ ⇒ タイマーを設定するときは壁スイッチで消灯しないでください。	—
	本体を全灯、または全灯に近い状態まで、明るくするとリモコンが効きにくい。消灯ボタンが効きにくく感じることもある。	● 本体が全灯状態で明るめに点灯しているとき、本体までの距離や角度によって、リモコン信号を受け付けにくくなる場合があります。 ⇒ 点灯状態で、消灯ボタンなどのリモコン操作をするときは、リモコンを本体にまっすぐ向けて操作してください。	11
	切タイマー、留守モードをオンにしても、インジケータが点灯しない。	● インジケータは本体が消灯しているとき、または常夜灯で点灯しているときのみ、確認できます。	14・15
	切タイマーで消灯した後、インジケータがしばらく点灯している。	● 切タイマーの開始後60分が経過して、自動的に消灯したことを示しています。約10秒間、インジケータが点灯して、切タイマーが正常動作したことを確認できるようにしています。	14

故障かな？ (つづき)

修理依頼やお問い合わせの前に、もう一度調べてください。

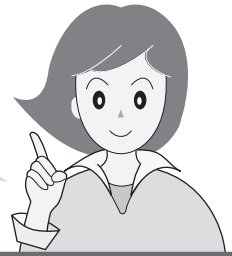

こんなとき	お調べください	参照ページ
<p>本体からジーという音が出ます。</p>	<ul style="list-style-type: none"> ● LEDに流れる電流の「入／切」制御により調光していることに依ります。正常な動作です。 	—
<p>特殊なメガネ(3Dテレビ用など)をかけて、本体を見るとちらつく。</p>	<ul style="list-style-type: none"> ● 故障ではありませんが、特殊なメガネ(3Dテレビなど)で本体を見ると、ちらついたように見える場合があります。 ⇒目の疲れや体調不良などの原因になることがありますので、特殊なメガネ(3Dテレビ用など)をかけたまま、本体を見ないでください。 	—
<p>カメラで写真や動画に本体を写し込むと、縞模様が出る。</p>	<ul style="list-style-type: none"> ● LEDに流れる電流の「入／切」制御により調光していますが、カメラの撮影方式によっては、この電流の変化が光の明暗として映り込む場合があります。正常な動作です。 	—
<p>リモコンで消灯しても停電後に勝手に点灯する。</p>	<ul style="list-style-type: none"> ● 壁スイッチが「入」になっていませんか？ ⇒あらかじめ停電が想定される場合は、壁スイッチを「切」にしてください。 リモコンで消灯した状態で停電した場合は、消灯直前の状態で点灯する仕様です。(リモコン操作では、停電復帰を消灯にすることはできません) 壁スイッチを「切」できない(壁スイッチが無い)場合は、停電の事前に常夜灯にして、リモコンで消灯しておくことをおすすめします。 ⇒停電からの復帰後、常夜灯で点灯します。 (消費電力を少なくできます) 	—

その他

保証とアフターサービス (よくお読みください)

修理を依頼されるときは

出張修理

- 1 「よくあるご質問」(3ページ)「故障かな?」(17~18ページ)を調べてください。
- 2 それでも異常があるときは使用をやめて、必ずコネクターをはずしてください。
- 3 お買いあげの販売店に、次のことをお知らせください。

- ・品名：LEDシーリングライト
- ・形名：(本書の表紙に記載の形名)
- ・お買いあげ日(年月日) ・故障の状態(具体的に)
- ・ご住所(付近の目印も合わせてお知らせください)
- ・お名前 ・電話番号 ・ご訪問希望日

便利メモ お買いあげの際に記入されると便利です。
販売店名
電話 () 年 月 日
お買いあげ日

この製品は、日本国内用に設計されています。電源電圧や電源周波数の異なる外国では、使用できません。また、アフターサービスもできません。

保証期間中

- 修理に際しましては、保証書をご提示ください。保証書の規定に従って、販売店が修理させていただきます。

保証期間が過ぎているときは

- 修理すれば使用できる場合には、ご希望により有料で修理させていただきます。

修理料金のしくみ

- 修理料金は、技術料・部品代・出張料などで構成されています。

技術料	故障した製品を正常に修復するための料金です。
部品代	修理に使用した部品代金です。
出張料	製品のある場所へ技術者を派遣する場合の料金です。

保証書(一体)

- 保証期間… お買いあげの日から1年間です。ただし、LEDデバイス(発光素子)は3年間です。保証期間中でも有料になることがありますので、保証書をよくお読みください。

補修用性能部品の保有期間

- 当社は、LEDシーリングライトの補修用性能部品を製品の製造打切後、6年保有しています。
- 補修用性能部品とは、その製品の機能を維持するために必要な部品です。

お客様ご相談窓口のご案内

修理・使いかた・お手入れ・お買い物などのご相談・ご依頼、および万一、製品による事故が発生した場合は、**お買いあげの販売店、または下記窓口**にお問い合わせください。ファクシミリ送信される場合は、製品の形名やお問い合わせ内容のご記入をお願いいたします。



メールでのお問い合わせなど【シャープサポートページ】

<http://www.sharp.co.jp/support/>



使用方法のご相談など【お客様相談センター】



0120 - 50 - 8562

携帯電話・PHSからもご利用いただけます。おかけ間違いのないようにご注意ください。

受付時間 (年末年始を除く)

●月曜～土曜：9：00～17：00

■IP電話などからフリーダイヤルサービスをご利用いただけない場合は…

電話	FAX
06 - 6792 - 1582	06 - 6792 - 5993
〒581-8585 大阪府八尾市北龜井町3-1-72	



修理のご相談など【修理相談センター】



0120 - 02 - 4649

携帯電話・PHSからもご利用いただけます。おかけ間違いのないようにご注意ください。

受付時間 (年末年始を除く)

●月曜～土曜：9：00～20：00

●日曜・祝日：9：00～17：00

■IP電話などからフリーダイヤルサービスをご利用いただけない場合は…

	電話	FAX
東日本地区	043 - 299 - 3863	043 - 299 - 3865
西日本地区	06 - 6792 - 5511	06 - 6792 - 3221
沖縄地区	「那覇サービスセンター」098 - 861 - 0866 (月～金9:00～17:40)	

持込修理、および部品購入のご相談は、下記地区別窓口でも承っております。

地区別窓口

サービスセンター/テクニカルセンターなど

■受付時間(祝日など弊社休日を除く)

月曜～土曜：9：00～17：40

ただし、沖縄地区は月曜～金曜：9：00～17：40

北海道	●札幌 011-641-4685 〒063-0801 札幌市西区二十四軒1条7-3-17	●京都 075-672-2378 〒601-8102 京都市南区上鳥羽菅田町48
東北	●仙台 022-288-9142 〒984-0002 仙台市若林区卸町東3-1-27	●神戸 078-452-7009 〒658-0025 神戸市東灘区魚崎南町4-12-6
関東	●宇都宮 028-637-1179 〒320-0833 宇都宮市不動前4-2-41	●阪神 06-6422-0455 〒661-0981 尼崎市猪名寺3-2-10
	●さいたま 048-666-7987 〒331-0812 さいたま市北区宮原町2-107-2	●大阪 06-6794-5611 〒547-8510 大阪市平野区加美南3-7-19
	●東東京 03-5692-7765 〒114-0013 東京都北区東端2-13-17	●南大阪 072-431-1950 〒597-0062 貝塚市澤1215
	●多摩 042-548-1391 〒190-0023 立川市柴崎町6-10-17	●北大阪 072-634-4530 〒567-0831 茨木市鮎川5-15-3
●千葉 043-298-5681 〒262-0013 千葉市花見川区横橋町1629-4	●奈良 0743-53-6693 〒639-1186 大和郡山市美濃庄町492	
●横浜 045-753-4647 〒235-0036 横浜市磯子区中原1-2-23	●中国 082-874-8149 〒731-0113 広島市安佐南区西原2-13-4	
●静岡 054-344-5781 〒424-0067 静岡市清水区島坂1170-1	●四国 087-823-4901 〒760-0065 高松市朝日町6-2-8	
●名古屋 052-332-2623 〒454-0011 名古屋市中区山王3-5-5	●九州 092-572-4652 〒812-0881 福岡市博多区井田2-12-1	
●金沢 076-249-2434 〒921-8801 野々市市御経塚4-103	●沖縄 098-861-0866 〒900-0002 那覇市曙2-10-1	

●お電話は番号をよくお確かめのうえ、お間違いのないようにおかけください。

●所在地・電話番号・受付時間などについては、変更になることがあります。(2012.04)

お問い合わせ先 **お問い合わせの前にもう一度「よくあるご質問」(3ページ)「故障かな?」(17ページ)をご確認ください。**

パソコン		メールでのお問い合わせなど 【シャープサポートページ】	シャープ お問い合わせ 検索 http://www.sharp.co.jp/support/
お電話		使用方法のご相談など 【お客様相談センター】	 0120-50-8562 <small>※詳しくは、取扱説明書19ページをご覧ください</small>
		修理のご相談など 【修理相談センター】	 0120-02-4649 <small>※詳しくは、取扱説明書19ページをご覧ください</small>

シャープ株式会社 本 社 〒545-8522 大阪市阿倍野区長池町22番22号
健康・環境システム事業本部 〒581-8585 大阪府八尾市北亀井町3丁目1番72号

