

# SHARP®

## ふとん乾燥機

# 取扱説明書

形名

ユーディー シー エフ

# UD-CF1



プラスマクラスター 7000\* 1



\* 1 当技術マークの数字は、商品を壁際に置いて、「空気浄化」運転時に、プラスマクラスター適用床面積の部屋中央（床上 1.2m）で測定した 1cm<sup>3</sup> 当たりのイオン個数の目安です。



プラスマクラスターロゴおよび  
プラスマクラスター、Plasmacluster は、  
シャープ株式会社の登録商標です。

製品登録の  
お願い



COCORO MEMBERS

## もくじ

特長.....	2
安全上のご注意.....	3
各部のなまえ.....	6
本体・操作部・付属品	
ご使用前に.....	7
設置について	
上手な使いかた	
持ち運びについて	

はじめに

ふとん / まくらの 消臭乾燥・あたため・ダニ対策 .....	10
お部屋の空気を浄化・消臭 .....	12
部屋干し衣類の 消臭乾燥・あたため .....	13
くつの消臭乾燥 .....	14

使いかた

お手入れ .....	16
仕様 .....	17
こんなときは? .....	18
保証とアフターサービス .....	20
お客様ご相談窓口のご案内 .....	21

必要なとき

お買いあげいただき、まことにありがとうございました。  
この取扱説明書をよくお読みのうえ、正しくお使いください。  
ご使用前に「安全上のご注意」を必ずお読みください。  
この取扱説明書は、いつでも見ることができる所に必ず保存  
してください。

この製品は業務用には使用しないでください。

オンラインでの各種サポートサービスをご利用いただくために、  
シャープの会員サービス (COCORO MEMBERS) でご愛用  
製品の登録をお願いいたします。(登録無料)

<https://cocoromembers.jp.sharp>

スマートフォンはこちらから



# 特長

ページ)の数字は、主な説明のあるページを示しています。



Plasmacluster 7000 \*1

プラズマクラスターふとん乾燥機の効果については  
ホームページからご確認いただけます。

<https://jp.sharp/kansouki/>



\*1 表紙の注釈を参照

## ふとんの「ダニ対策」「消臭」にプラズマクラスター

温風とプラズマクラスターイオンが、ふとんやまくらに染みついた汗やおねしょなどの気になるニオイを消臭。

ふとんに付着したダニのふんや死がいのアレル物質の作用も抑制します。

ふとんのダニ対策・ふとん / まくらの消臭

10,11 ページ

## 乾燥マット無しでダブルサイズのふとんまで「あたため」「乾燥」

「きのこ」が自身の胞子を遠くに飛ばす形状を応用した「きのこアタッチメント」で、風の流れをコントロールし、ふとんの中にワイドに温風とプラズマクラスターイオンを広げます。

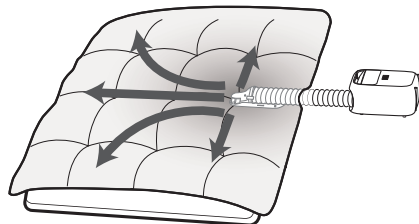

ふとん / まくらのあたため・乾燥

10,11 ページ

## 部屋干し衣類やくつの消臭乾燥、お部屋の空気浄化にも

部屋干し衣類の生乾き臭や、くつの汗臭を抑えてしっかり乾燥。

部屋にこもった空気の浄化にも使えるので、一年中活躍します。

お部屋の空気を浄化・消臭

12 ページ

部屋干し衣類の消臭乾燥・あたため

13 ページ

くつの消臭乾燥

14,15 ページ

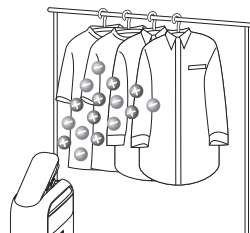

# 安全上のご注意 必ずお守りください

人への危害、財産への損害を防ぐため、お守りいただくことを説明しています。

■ 誤った使いかたで生じる内容を、次のように区分して説明しています。

 <b>警告</b> 「死亡または重傷を負うおそれがある」内容	 <b>注意</b> 「軽傷を負う、または財産に損害を受けるおそれがある」内容
--	--

■ お守りいただく内容の種類を、次の図記号で説明しています。

 してはいけないこと	  しなければならないこと <small>プラグを抜く</small>
---	--



## 警告

火災や感電、けがを防ぐために

### 電源プラグや電源コードは



- 電源コードを傷付ける・加工する・無理に曲げる・引っ張る・ねじる・束ねる・高温部に近づける・重いものを載せる・はさみこむなどして使わない  
(電源コードが破損し、火災・感電の原因)
- 配線器具の定格を超える使いかたや交流 100V 以外では使わない  
(火災・感電の原因)
- 電源コードや電源プラグが傷んだり、コンセントの差し込みが緩いときは使わない  
(火災・感電・ショートの原因)
- 電源プラグの抜き差しによる、停止をしない  
(火災・感電の原因)



- 電源プラグのホコリは定期的にとる  
(ホコリが付着したり接続が不完全な場合は、感電・火災の原因)

### 異常時(こげくさいニオイなど)は



- 運転を停止して電源プラグを抜く  
(火災・感電・けがなどの原因)  
すぐに電源プラグを抜いて、お買いあげの販売店、または「お客様ご相談窓口」へ点検・修理を依頼してください。

### お手入れ時は



- 必ず運転を停止し、電源プラグを抜く  
(内部ファンが高速回転しているためけがの原因)

# 安全上のご注意 必ずお守りください



## 警告

火災や感電、けがを防ぐために

ご使用時は



- ふとん乾燥の運転中や運転直後は高温のため、人やペットはふとんの中に入らない  
(やけど・低温やけどの原因)
- 空気の吹出口や吸込口を布などでふさいだり、指や異物(ピン・針金・棒)などを入れたりしない  
(発熱・発火・感電・けがの原因)
- スプレーなどの缶を、本体の近くに置かない  
また引火性の危険物(ガソリン・シンナー)などの近くで使用しない  
(引火・爆発や火災の原因)
- 改造はしない  
また修理技術者以外の人は分解・修理をしない  
(火災・感電・けがの原因)  
修理はお買いあげの販売店、または「お客様ご相談窓口」へ依頼してください。
- 水につけたり、水をかけたりしない(ショート・感電の原因)
- 子どもだけで使わせたり、幼児の手の届くところで使わない  
(やけど・感電・けがの原因)  
乳幼児やご自身で操作できない方がお使いの時は、周囲の人が注意してご使用ください。
- 本体をふとんの中に入れない  
(火災の原因)



## 注意

漏電やけがを防ぎ、家財などを守るために

電源プラグや電源コードは



プラグを抜く

- 必ず電源プラグを持って抜く  
(火災・感電・ショートの原因)
- 使用時以外は、電源プラグをコンセントから抜く  
(絶縁劣化による感電・漏電・火災の原因)



## 注意

漏電やけがを防ぎ、家財などを守るために

### ご使用時は



- **不安定な場所で使わない**  
(本体が落下したとき、けがの原因)
- **燃えやすいもののそばに置いたり、熱に弱いものの近くで使用しない**  
(火災の原因)
- **お茶や水などをこぼさない**  
(過熱・感電の原因)  
万一こぼしたときは、すぐに使用をやめて、お買いあげの販売店、または「お客様ご相談窓口」に点検を依頼してください。
- **製品からの風が、直接当たる所に燃焼器具を置かない**  
(燃焼器具の不完全燃焼の原因)
- **美術品や学術資料などの保存・特殊用途に使わない**  
(保存品の品質低下の原因)
- **他の熱器具(電気毛布・あんかなど)と使用しない**  
(火災の原因)
- **温風運転の運転中や運転直後はアタッチメントやホースに触れない**  
(やけどの原因)
- **ペットの近くで使用しない**  
(ペットが本体やコードを傷め、火災の原因)



- **同じ場所で長期間ご使用の場合は、製品下部や床の周辺などの汚れに注意する**  
製品を移動し床などもときどき清掃をおこなう。
- **本体を持ち運ぶ際は、必ず取っ手を持って運ぶ**  
ホース、送風アタッチメント(きのこアタッチメント)を持って運ばない。  
(故障・破損の原因)

### ご注意

- テレビ・ラジオにノイズが入ったり、電波時計が正しく時刻表示しないときは、できるだけ離す。(電波障害の原因)
- 本体の近くでは、フッ素樹脂やシリコンを配合した化粧品など\*は使わない  
本体内部にフッ素樹脂やシリコンなどの絶縁物が付着し、プラズマクラスターイオンが発生しなくなることがあります。  
※ ヘアケア商品(枝毛コート液・ヘアムース・ヘアトリートメントなど)、化粧品、制汗剤、静電気防止剤、防水スプレー、つや出し剤、ガラスクリーナー、化学ぞうきん、ワックスなど。

# 各部のなまえ



**警告**



使用時は電源コードを束ねて使用しない【火災・感電・ショートの原因】

## 本体

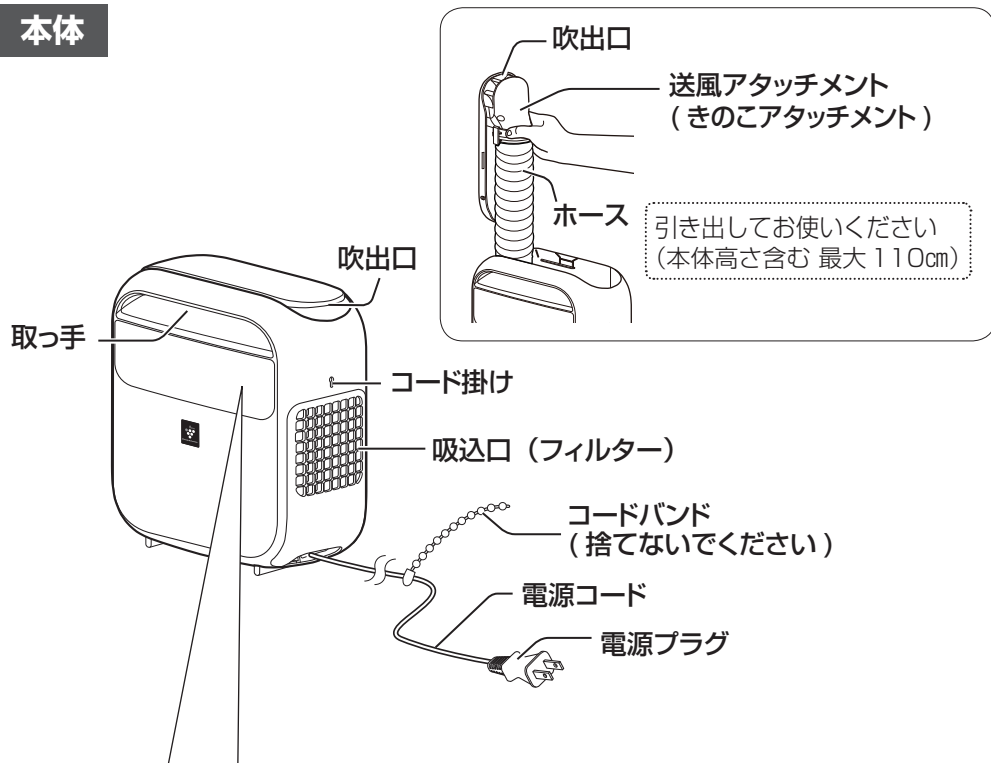

## 操作部

残り時間ランプ (青)

運転時間の経過とともに消灯していきます

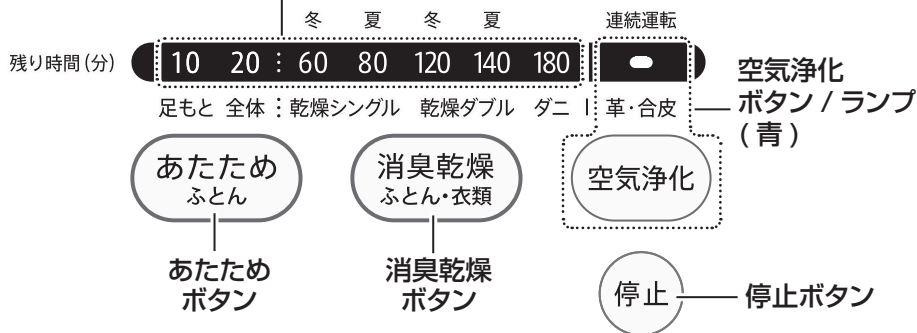

# ご使用前に

## 設置について

- 吸込口・吹出口をふさがない
- 吹出口を閉めたまま運転しない
- 本体にふとんやバスタオルなどをかけない
- フィルターをはずして使用しない

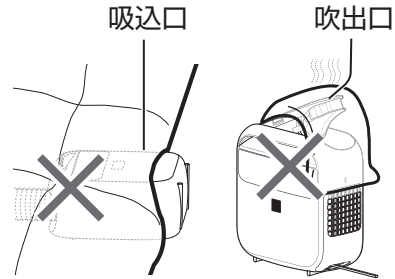

- 電気カーペット・床暖房をご使用中は、ふとん乾燥機を運転しない

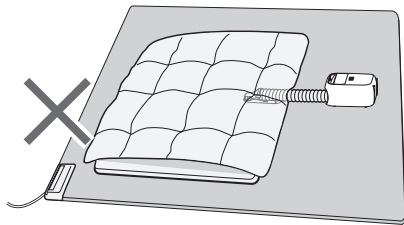

- 約 0 ~ 40℃のお部屋で使用する
- 安定した平らな所に置く
- 直射日光の当たる場所から離す
- 窓の近くには置かない
- 熱や蒸気が発生する製品（暖房器具、炊飯器、電気ポットなど）の近くには置かない
- お風呂場など水のかかりやすい場所や閉めきった押入れ・家具のすき間など狭い場所では使用しない

## ご使用後は…

電源コードをコードバンドで束ねて収納できます。

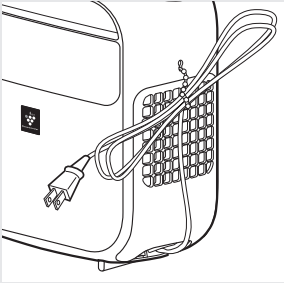

運転時は、必ずコードバンドを外してご使用ください。

## 付属品

### くつ乾燥 アタッチメント\*

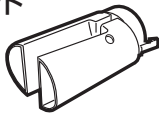

※本体に収納できません

### 取扱説明書（保証書付）

当商品は日本国内向けであり、日本語以外の説明書はありません。

This model is designed exclusively for Japan, with manuals in Japanese only.

# ご使用前に (つづき)

## 上手な使いかた

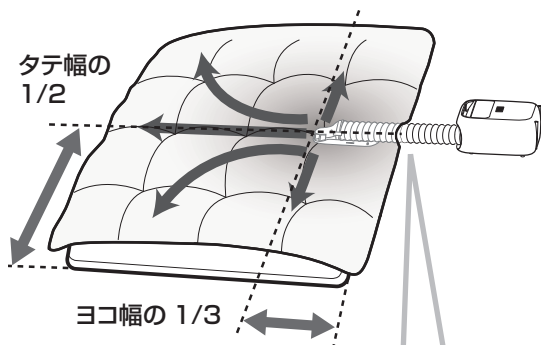

送風アタッチメントは、  
ホース側が上になるように  
差し込んでください

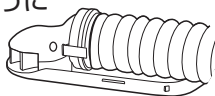

- ◆送風アタッチメントの吹出口をふさがないように、掛けふとんをふんわりとやさしくかけてください。

送風アタッチメントの周りに空間ができるため、温風が広がりやすく、効果的です。

- ◆送風アタッチメントは、ふとんの中心ではなく、ヨコ幅の1/3の位置に差し込むと効果的です。

送風アタッチメントから吹き出す温風は、前方向と横方向に広がりやすいようになっています。

## 本体と送風アタッチメントの置きかた

- ◆本体を立てて使用するとき

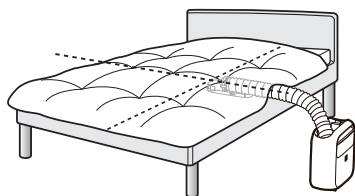

- ◆本体を倒して使用するとき

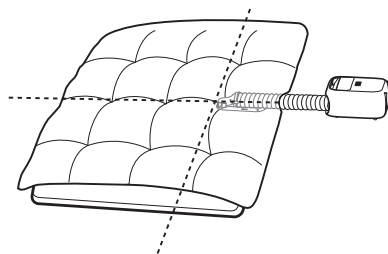

### ご注意

- 立てた状態で操作するときは、本体をおさえる（破損、けがの原因）
- 倒して使用するときには、操作部を上にする（誤作動の原因）



## 上手に乾燥・あたためをするコツ

- 必ず掛けふとんをかけて使用してください。敷きふとんのみで運転すると乾燥できません。
- 次のようなときは、ふとんがあたまりにくいことがあります。あたためや乾燥が不十分と感じる場合は、送風アタッチメントの位置を変えて、再度運転してください。  
**温風が届かないところ**  
**敷きふとんと掛けふとんが重なっていないところ**  
**冬場など室温が低いとき**
- フローリングやタイルなどの吸湿性の低い床の上でふとん乾燥やあたためをすると、床とふとんの間に湿気が溜まる場合があります。  
床とふとんの間にタオルケットなどを敷いてください。

## 上手にダニ対策をするコツ

- 高温の温風でダニを退治し、プラズマクラスターイオンでダニのふんや死がいの付着アレル物質の作用を抑制しています。  
あたためが不十分な場合は十分にダニ対策ができないことがあります。
- ダニは乾燥した環境に弱いので、こまめにふとんを乾燥させるとダニの繁殖防止に効果的です。

## 持ち運びについて

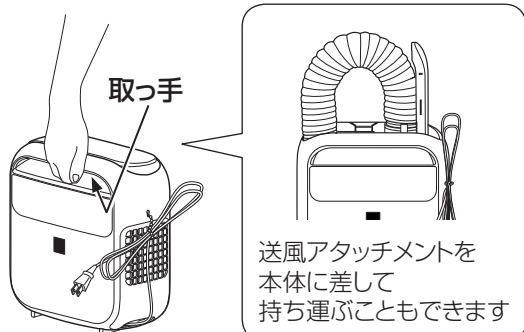

- 必ず取っ手を持って運ぶ（故障・落下の原因）
- フィルターを持たない（本体が落下したとき、けがの原因）

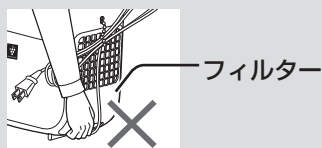

# ふとん / まくらの消臭乾燥・あた

## 対応する素材

羽毛・羊毛・綿・ポリエステル

温度により機能を損なう場合がありますので、寝具メーカーに確認してください。

## 対応するふとんのサイズ

シングル～ダブル

(低反発素材、ビーズ素材などのまくらには、使用しないでください)

# 1

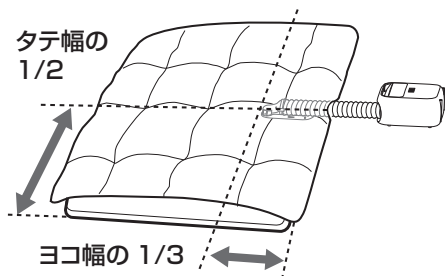

掛けふとんと敷きふとんの間に、送風アタッチメントを差し込む

図の位置に差し込む (8, 9 ページ)  
(足もとあたためるときは、足もとに近い位置に差し込む)

- 差し込む位置がずれると、ふとん全体に温風が広がりにくい場合があります。
- 吹き出す風の当たらない部分は、消臭の効果十分に得られない場合があります。

## まくらの場合

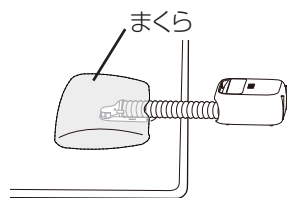

送風アタッチメントを差し込む

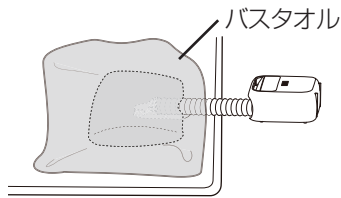

バスタオルをかける

- まくらの消臭乾燥したい面を下に向けて、風があたるようにしてください。
- まくらの全体が隠れるように、バスタオルをかけてください。

## ご注意

- ふとんやバスタオルなどを本体にかけない (過熱による火災の原因)

# ため・ダニ対策



電気毛布を敷いたまま掛けふとんを乾燥するときは、必ず電気毛布の電源プラグを抜く【火災の原因】

## 2

あたため  
ふとん

または

消臭乾燥  
ふとん・衣類

お好みの運転を選ぶ

ふとんのあたため		ふとんの消臭乾燥 (まくらは $\geq 60$ を選んでください)				ふとんのダニ対策
足もと	全体	シングルサイズ		ダブルサイズ		シングル・ダブル
温風 10分	温風 20分	冬	夏	冬	夏	温風 180分 × 2回
		温風60分	温風60分 ↓ 送風20分	温風 120分	温風 120分 ↓ 送風20分	
<p>あたため ふとん</p>		<p>消臭乾燥 ふとん・衣類</p>				

使いかた

お部屋の温度や湿度、ふとんのサイズや素材などによって、あたたまりにくいときがあります

### ダニ対策

運転が停止した後、掛けふとん敷きふとんを裏返して、もう一度 180分を選択し、同様に運転してください。

【運転時間：180分×2回=360分】

ダニ対策終了後、ふとんに残ったダニの死がいやほこりなどを、掃除機で取り除いてください。



### お知らせ

- 設定時間が経過すると、「ピー」と鳴って自動的に停止します。
- 停止後、本体内部の温度を下げるため、送風ファンが約 30 秒間回転します。送風ファンが停止するまで電源プラグを抜かないでください。

# お部屋の空気を浄化・消臭

吹出口を上向きにする

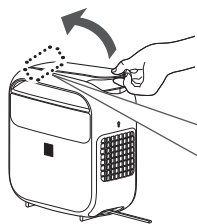

※ホースを縮めてから差し込んでください

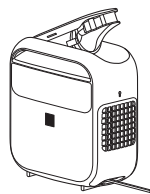

1

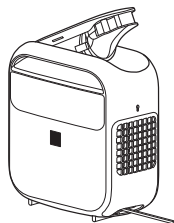

吹出口を上向きにする

2



空気浄化運転をする

- 自動的に停止しません(連続運転)

3



停止する

## お知らせ

- 空気浄化運転中(ランプ点灯中)に空気浄化ボタンを押しても、「ピピピッ」と鳴って操作できません。
- 停止後、本体内部の温度を下げるため、送風ファンが約 30 秒間回転します。送風ファンが停止するまで電源プラグを抜かないでください。

# 部屋干し衣類の消臭乾燥・あたたため

**乾燥の目安** ※脱水機で十分に脱水した場合（室温約 20℃・湿度約 60%のとき）

120 分で乾燥する衣類の例

ワイシャツ:2枚 半袖肌着:2枚 トランクス:2枚 かつ下:2足

乾燥できないもの

- 機械油や食用油・シンナー・ガソリンなどが付着した衣類。
- 皮革製品、漂白剤の付着した衣類、平干しの絵表示があるもの。

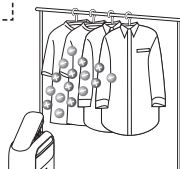

1

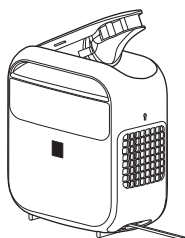

吹出口を上向きにする

12 ページ

使  
い  
か  
た

2



120 分を選ぶ

消臭乾燥  
ふとん・衣類

ピッ

- 乾燥が足りないときは、もう 1 度運転をおこなってください。（お部屋の温度や湿度、衣類の種類や素材などによって、乾燥しにくい場合があります）

## お知らせ

- 設定時間が経過すると、「ピー」と鳴って自動的に停止します。
- 停止後、本体内部の温度を下げるため、送風ファンが約 30 秒間回転します。送風ファンが停止するまで電源プラグを抜かないでください。

# くつの消臭乾燥

※革のニオイは取れません。

## くつ乾燥アタッチメントの取り付けかた

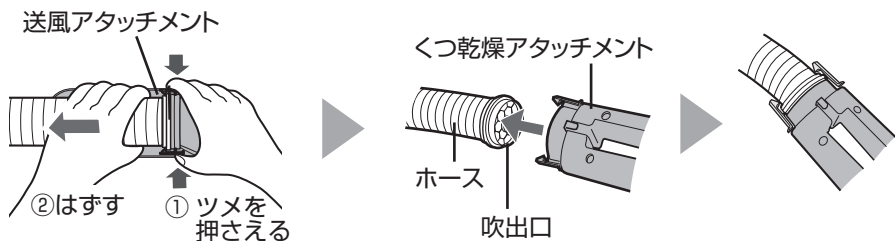

## 運動くつなど布製の場合

1



くつ乾燥アタッチメントを  
くつにセットする

2



120 分を選ぶ

消臭乾燥  
ふとん・衣類

ピッ

### お知らせ

- 設定時間が経過すると、「ピー」と鳴って自動的に停止します。
- 停止後、本体内部の温度を下げるため、送風ファンが約 30 秒間回転します。送風ファンが停止するまで電源プラグを抜かないでください。

送風アタッチメントの取り付けかた

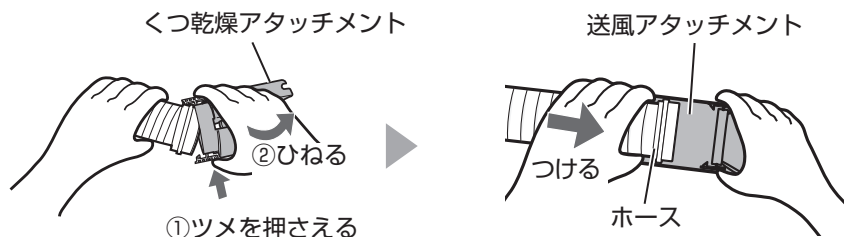

革・合皮・ビニールの場合

1

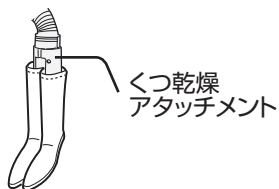

くつ乾燥アタッチメントをくつにセットする

2



空気浄化運転をする

- 自動的に停止しません（連続運転）

3



停止する

お知らせ

- 停止後、本体内部の温度を下げるため、送風ファンが約 30 秒間回転します。送風ファンが停止するまで電源プラグを抜かないでください。

# お手入れ



お手入れ時は、必ず運転を停止し、電源プラグを抜く【感電やけがの原因】

指定の洗剤以外は使わないでください。(表面を傷めたり、割れの原因)



シンナー  
ベンゼン  
アルコール



オープンスクリーナー  
クレンザー  
漂白剤



柑橘類由来成分  
含有洗剤  
(リモネンなど)



住宅・家具用  
合成洗剤  
(アルカリ性)



スプレー式洗剤  
金属タワシ

## 本体・送風アタッチメント・くつ乾燥アタッチメント

約1カ月に1回

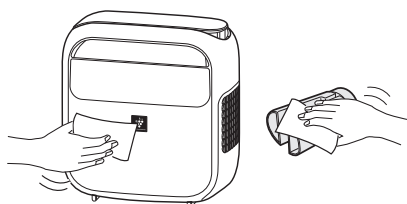

柔らかい布で拭く



絶対に水洗いはしない

- 汚れがひどいときは、ぬるま湯(40℃以下)か中性洗剤(食器用洗剤)を含ませた、柔らかい布で汚れを拭き取る。

### ご注意

- 本体に水がかからないようにしてください。(故障の原因)
- 化学ぞうきんをご使用の際は、その注意書に従ってください。

## フィルター

約1カ月に1回

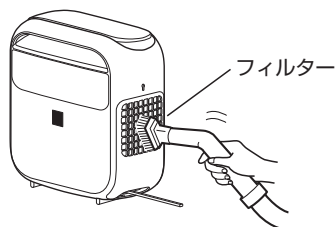

フィルターのホコリを掃除機で吸い取る

- 汚れがひどいときは、水洗いして、陰干しする。

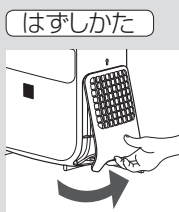

### ご注意

- フィルターに力を加え過ぎないでください。(破損のおそれ)



# 仕様

形名	UD-CF1	
電源	100V 50-60Hz 共用	
プラズマクラスター適用床面積(目安) <sup>※1</sup>	約6畳(約10m <sup>2</sup> )	
定格消費電力 <sup>※2</sup>	消臭乾燥運転(衣類乾燥時) <sup>※3</sup>	500W(約14円)
消費電力 <sup>※2</sup>	空気浄化運転	27W(約0.73円)
	消臭乾燥運転(ふとん乾燥時) <sup>※4</sup>	480W(約13円)
待機時消費電力	約0.2W	
運転音	空気浄化運転	43dB
外形寸法	(幅)280mm (奥行)135mm (高さ)297mm	
付属品寸法	くつ乾燥アタッチメント <sup>※5</sup>	(幅)90mm (奥行)68mm (高さ)132mm
質量 <sup>※6</sup>	約3.1kg	
電源コード	約1.8m	
ヒーター	PTC セラミックヒーター	
安全装置	電流ヒューズ(6.3A×2, 1A×2) 温度過昇防止装置 ●サーミスター(1個) ●サーモスタット(2個)	

● 海外では使用できません。

- ※1 商品を壁際に置いて、空気浄化運転時に部屋中央(床上1.2m)で7,000個/cm<sup>3</sup>のイオンが測定できる床面積の目安です。
- ※2 室温30℃での値です。( )の数値は、1時間当たりの電気代の目安で、新電力料金目安単価27円/kwh(税込)(2019年9月現在)で算出しています。
- ※3 送風アタッチメントを本体に取り付け、吹出口の角度を26°にした状態での値です。
- ※4 送風アタッチメントを本体から引き出し、ホースを伸ばした状態での値です。  
ふとん乾燥時の消費電力は参考値であり、ふとんの種類・大きさ・重さなどによって異なります。
- ※5 ツメ部は除く。
- ※6 付属品は除く。

# こんなときは？

こんなとき	お調べください	参照ページ
運転しない	<ul style="list-style-type: none"> <li>● 電源プラグが正しく接続されていますか？</li> <li>● 本体が熱くなっていませんか？ ⇒ 安全装置がはたらいた可能性があります。 温度が下がるまでしばらくお待ちください。</li> </ul>	— —
吹出口付近の温風温度は？	<ul style="list-style-type: none"> <li>● 吹出口付近の温風温度は、約 75℃です。 (室温 30℃での値です)</li> </ul>	—
使用できるふとんの素材は？	<ul style="list-style-type: none"> <li>● 羽毛・羊毛・綿・ポリエステルのはふとんでお使いいただけます。(寝具メーカーに確認してください)</li> </ul>	10
ふとんが乾燥しない	<ul style="list-style-type: none"> <li>● 送風アタッチメントを正しく取り付けられていますか？</li> <li>● 送風アタッチメントは正しくふとんにセットされていますか？</li> </ul>	15 8
衣類が乾燥しない	<ul style="list-style-type: none"> <li>● 吹出口が衣類の方向に向いていますか？</li> <li>● 吹出口が衣類などでふさがれていませんか？ ⇒ ふさがれていたら、取り除いてください。</li> <li>● ときどき、本体を動かし衣類全体が乾くよう調整してください。</li> </ul>	13 — —
くつ・ブーツが乾燥しない	<ul style="list-style-type: none"> <li>● くつ乾燥アタッチメントを正しく取り付けられていますか？</li> </ul>	14
乾きにくい	<ul style="list-style-type: none"> <li>● 吸込口(フィルター)にホコリがたまっていますか？ ⇒ 吸込口(フィルター)のお手入れをしてください。</li> </ul>	16
プラズマクラスターイオンについて	<ul style="list-style-type: none"> <li>● すべての運転モードで常時発生しています。 *プラズマクラスターイオン発生ユニットの交換は不要です。</li> </ul>	—
運転を停止してもファンがとまらない	<ul style="list-style-type: none"> <li>● 運転停止後、本体内部の温度を下げるために送風ファンが約 30 秒間回転し、自動的に停止します。</li> </ul>	—

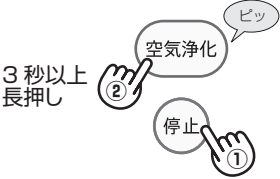
こんなとき	お調べください	参照ページ
<p>ボタン操作時のブザー音を消したい</p>	<ul style="list-style-type: none"> <li>● 運転停止中に停止ボタン (①) を押しながら、空気浄化ボタン (②) を 3 秒以上長押ししてください。</li> </ul>  <p>3 秒以上長押し</p> <ul style="list-style-type: none"> <li>・「ピッ」と鳴って、ボタン操作時のブザー音を消します。</li> <li>・再度同じ操作をすると、「ピピッ」と鳴って、再びボタン操作時のブザー音を鳴らします。</li> <li>・電源プラグを抜いても、設定は記憶しています。</li> </ul>	<p>—</p>
<p>ランプ表示</p>	<p>お調べください</p> <p>本体が異常に熱くなっています。 停止ボタンを押して、ランプ表示を消灯させてください。 (温度が下がるまでしばらくお待ちください。)</p> <p>以下の原因が考えられます。</p> <ul style="list-style-type: none"> <li>● 吸込口 (フィルター) にホコリがたまっていますか？ ⇒ 吸込口 (フィルター) のお手入れをしてください。</li> <li>● 吹出口が衣類などでふさがれていませんか？ ⇒ ふさがれていたら、取り除いてください。</li> <li>● 温度が高い環境で使用していませんか？ ⇒ 約 0 ~ 40℃のお部屋でご使用ください。</li> </ul> <hr/> <ul style="list-style-type: none"> <li>● 本体の故障です。 電源プラグを抜いて、お買いあげの販売店、または「お客様ご相談窓口」に修理を依頼してください。</li> </ul>	<p>参照ページ</p> <p>—</p> <p>16</p> <p>—</p> <p>—</p> <p>21</p>

必要なとき

# 保証とアフターサービス

## 修理を依頼されるときは

### 持込修理

- 1 修理を依頼される前に「こんなときは？」(18,19 ページ) を調べてください
- 2 それでも異常があるときは使用をやめて、必ず電源プラグをコンセントから抜いてください
- 3 お買いあげの販売店にご連絡ください

### 保証期間中

- 修理に際しましては保証書をご提示ください。保証書の規定に従って、修理させていただきます。

### 保証期間が過ぎているときは

- 修理すれば使用できる場合には、ご希望により有料で修理させていただきます。

### 修理料金のしくみ

- 修理料金は、技術料・部品代などで構成されています。

技術料	故障した製品を正常に修復するための料金です。
部品代	修理に使用した部品代金です。

## 保証書(一体)

- 保証期間…お買いあげの日から1年間です。  
保証期間中でも有料になることがありますので、保証書をよくお読みください。

## 補修用性能部品の保有期間

- 当社はふとん乾燥機の補修用性能部品を、製品の製造打切後、5年保有しています。
- 補修用性能部品とは、その製品の機能を維持するために必要な部品です。

### 愛情点検



長期で使用する場合は商品の点検を!  
こんな症状はありませんか?

- 電源コードや電源プラグが異常に熱くなる。
- 電源コードに深いキズや変形がある。
- さわるとビリビリ電気をを感じる。
- コゲ臭いニオイがしたり、運転中に異常な音や振動がする。
- その他の異常や故障がある。

故障や事故防止のため、使用を中止し電源プラグをコンセントから抜き、必ず販売店に点検をご依頼ください。  
なお、点検・修理に要する費用は販売店に、ご相談ください。

左記症状がなくても、お買いあげ後5年程度たちましたら、安全のためや能力低下を防ぐため、点検をおすすめします。点検費用については販売店にご相談ください。

# お客様ご相談窓口のご案内

修理・使いかた・お手入れ・お買い物などのご相談・ご依頼、および万一、製品による事故が発生した場合は、お買いあげの販売店、または下記窓口にお問い合わせください。

ファクシミリ送信される場合は、製品の形名やお問い合わせ内容のご記入をお願いいたします。

※弊社では、確実なお客様対応のため、フリーダイヤル・ナビダイヤルサービスをご利用のお客様に「発信者番号通知」をお願いしています。発信者番号を非通知に設定されている場合は、番号の最初に「186」をつけておかけください。



## いつでも便利なWebサービス【シャープオンラインサポート】

ご質問やお困りごとは、気軽にアクセス、しっかりアシスト！

シャープ お問い合わせ **検索**

<https://jp.sharp/support/>

スマートフォンや  
携帯電話はこちらから



インターネットから修理のお申し込みや進捗確認も24時間サポート

シャープ 修理相談 **検索**

<https://jp.sharp/support/repair.html>

スマートフォンや  
携帯電話はこちらから



## 使用方法のご相談など【お客様相談室】 おかけ間違いのないようご注意ください。

**受付時間** (年末年始を除く) ●月曜～土曜：9:00～18:00 ●日曜・祝日：9:00～17:00

固定電話、PHSからは、フリーダイヤル

**0120 - 078 - 178**

携帯電話からは、ナビダイヤル

**0570 - 550 - 449**

■フリーダイヤル・ナビダイヤルがご利用いただけない場合は…

電話	FAX
050 - 3852 - 5405	06 - 6792 - 5993
〒581-8585 大阪府八尾市北亀井町3丁目1番72号	



## 修理や持込修理のご相談など【修理相談センター】 おかけ間違いのないようご注意ください。

**受付時間** (年末年始を除く) ●月曜～土曜：9:00～20:00 ●日曜・祝日：9:00～17:00

固定電話、PHSからは、フリーダイヤル

**0120 - 02 - 4649**

携帯電話からは、ナビダイヤル

**0570 - 550 - 447**

■フリーダイヤル・ナビダイヤルがご利用いただけない場合は…

電話	FAX
050 - 3852 - 5520	06 - 6792 - 3221
〒581-8585 大阪府八尾市北亀井町3丁目1番72号	

※沖縄県にお住まいのお客様については、那覇サービスセンターにおかけください

電話：098 - 861 - 0866 (受付時間：年末年始を除く月曜～金曜 9:00～17:00)

## 「宅配業者引き取りサービス」のご案内

※サービスエリア：日本国内地域。ただし、沖縄県を除く。

固定電話、PHSからは、フリーダイヤル

**0120 - 02 - 4649**

携帯電話からは、ナビダイヤル

**0570 - 550 - 447**

ご転居やご贈答品などで、お買いあげの販売店に修理が依頼できない場合に、お電話でご依頼いただけますと当社指定の宅配業者がお客様のご都合の良い日時にご自宅を訪問して商品をお預かりし、弊社で修理完了後にご自宅までお届けするサービスです。

■ご利用料金：「宅配業者引き取りサービス」のご利用は保証期間内・保証期間外にかかわらず有料となります。

[往復の運送費+梱包資材費+代引き手数料]がかかります。

(保証期間内の修理料金は、保証書記載の「無料修理規定」に準じます。また、保証期間外は有料です)

■お引き取りの時間は次の時間帯よりお選びいただけます。

午前中 14:00～16:00 | 16:00～18:00 | 18:00～21:00

※交通事情などの理由により、ご指定の時間にお伺いできない場合がございます。

## ■QRコードについて

スマートフォンやタブレット端末のバーコードリーダーで読み取ってください。(読み取れない場合は近傍に表記のアドレスを直接入力してください) 誘導されるサイトおよび動画の視聴は無料ですが、通信料金はお客様のご負担となります。QRコードは株式会社デンソーウェーブの登録商標です。

## 【ご相談窓口におけるお客様の個人情報の取り扱いについて】

シャープ株式会社および関係会社は、お客様の個人情報をご相談対応や修理対応などに利用させていただいております。個人情報に適切に管理し、修理業務等を委託する場合や正当な理由がある場合を除き、第三者に開示・提供いたしません。個人情報の開示・訂正、利用訂正等の請求その他お問い合わせは、シャープ株式会社個人情報ご相談窓口にご連絡ください。電話番号：[06-6792-8004 (受付時間：平日、9:00～12:00、13:00～17:00) ただし、祝日および弊社休業日を除く] 個人情報の取扱いの詳細については、<https://jp.sharp/privacy/index-j.html> をご参照ください。

●所在地・電話番号・受付時間などについては、変更になることがあります。2K1904

必要に応じて

シャープ株式会社

本社 〒590-8522 大阪府堺市堺区匠町1番地