

SHARP®

プラズマクラスター乾燥機

取扱説明書

形名

ディーアイ エフ ディー エス

DI-FD1S

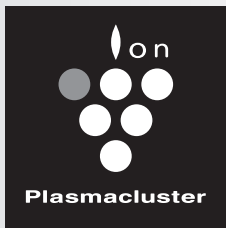

高濃度
プラズマクラスター 7000

*1

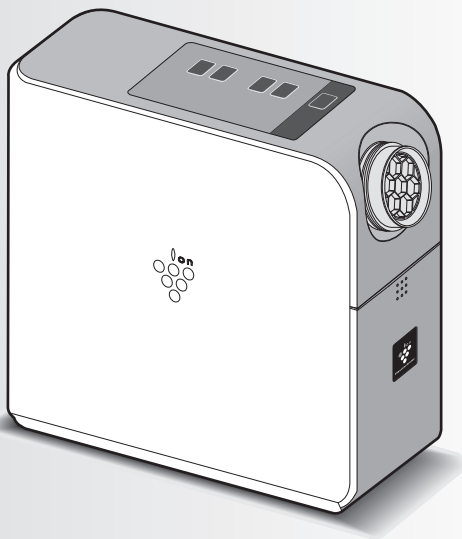

*1 当技術マークの数字は、商品を壁際に置いて、空気浄化「強」運転時に、高濃度プラズマクラスター7000適用床面積の部屋中央(床上1.2m)で測定した1cm³当たりのイオン個数の目安です。



プラズマクラスターロゴおよびプラズマクラスター、Plasmacluster は、シャープ株式会社の登録商標です。

もくじ

ページ

はじめに

特長

よくあるご質問

安全上のご注意

各部のなまえ

- 本体・操作部・付属品

ご使用前に

- 設置について
- 乾燥マットのふくらみかた

2

3

4

6

7

使いかた

運転のしかた

- ふとん/まらの乾燥・消臭・あたため
- ダニ対策
- 部屋干し衣類の乾燥・消臭
- くつの乾燥・消臭
- お部屋の空気を浄化・消臭／スポット消臭・乾燥
- スポット暖房・衣類のあたため
- 収納

8

10

11

12

13

14

お手入れ

お手入れ

- お手入れ時のご注意
- 本体・ワイド送風アタッチメント・くつ乾燥アタッチメント
- フィルター
- 乾燥マット

15

必要なとき

仕様/別売品

こんなときは?

保証とアフターサービス

お客様ご相談窓口のご案内

16

17

18

19

お買いあげいただき、まことにありがとうございました。この取扱説明書をよくお読みのうえ、正しくお使いください。ご使用前に「安全上のご注意」を必ずお読みください。この取扱説明書は、いつでも見ることが出来る所に必ず保存してください。

この製品は業務用には使用しないでください。

製品登録の
お願い

オンラインでの各種サポートサービスをご利用いただくために、〈SHARP i CLUB〉で愛用製品の登録をお願いいたします。(登録無料)

<http://iclub.sharp.co.jp/m/>

スマートフォンや
携帯電話はこちらから



特長

プラズマクラスター乾燥機の効果については
ホームページからご確認ください。

<http://www.sharp.co.jp/kansouki/>



ページ)の数字は、主な説明のあるページを示しています。



生活のさまざまなシーンで1年中大活躍

プラズマクラスター乾燥機

高濃度
プラズマクラスター 7000

*1

*1 表紙の注釈を参照

高濃度プラズマクラスター 7000 *1

イオン適用床面積の目安 約6畳 ※

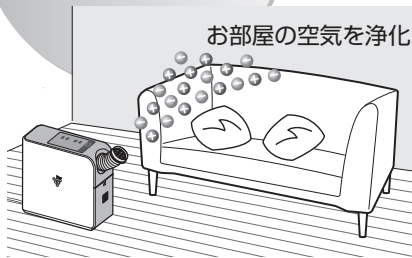

お部屋の空気を浄化

ふとん/まくら 8ページ

乾燥・あたため 消臭

- 付属のワイド送風アタッチメントを使って
ふとんやまくらをかんたん乾燥&消臭。
就寝前のふとんあたためも。

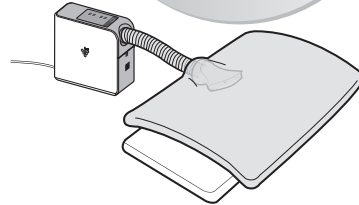

ダニ対策 10ページ

- 付属の乾燥マットを使って、
しっかりダニ対策。

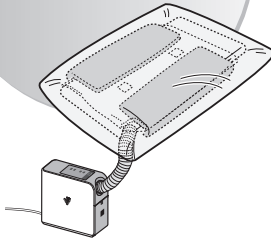

スポット消臭・乾燥 13ページ

- 押し入れやクローゼット
などに。

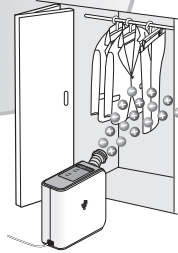

部屋干し衣類の乾燥 11ページ

- ワイド送風アタッチメントを使って、
部屋干し衣類をふんわり乾燥。

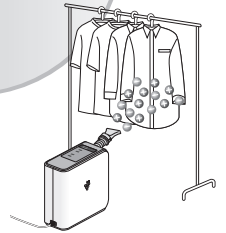

スポット暖房 14ページ

- ホースを向けてスポット
温風暖房。



衣類のあたため 14ページ

- 着替え前の衣類をあたため。

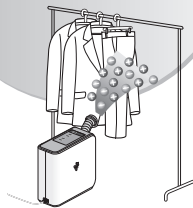

くつ・ブーツの乾燥 12,13ページ

- くつ乾燥アタッチメント
を使って、くつ・ブーツ
を乾燥。

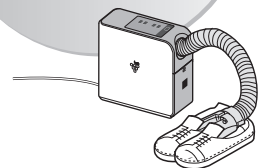

※商品を手際壁に置いて、空気浄化「強」運転時に部屋中央(床上1.2m)で
7,000個/cm³のイオンが測定できる床面積の目安です。

よくあるご質問

「こんなときは？」 17ページ
もご覧ください。

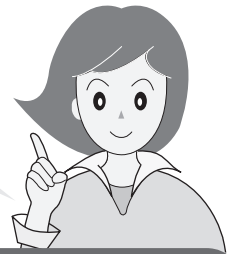

さまざまなご質問にお答えします

Q プラズマクラスターイオンはいつ出ているの？

A すべての運転モードで常時発生しています。
※本商品はプラズマクラスターイオン発生ユニットの交換は不要です。

Q 羽毛ふとんでも乾燥できるの？

A 羽毛ふとんでお使いいただけます。また、羊毛・綿・ポリエステルのももお使いいただけます。 9ページ

Q 乾燥マットがふくらみにくいときはどうするの？

A ホースの吹出口は乾燥マットの「面ファスナー」の内側まで十分に挿入し、「面ファスナー」をすき間がないようにしっかり閉めてください。 9ページ
また、乾燥マットを十分にふくらませてから、掛けふとんをかぶせてください。
※大きいふとんや重いふとんの場合は、乾燥マットがふくらみにくくなります。 7ページ

Q ふとん乾燥でワイド送風アタッチメントと乾燥マットはどう使い分けるの？

A ワイド送風アタッチメントでは、ふとんやまくらを乾燥・消臭、あたためたりできます。乾燥マットではふとん全体を乾燥・消臭に加え、ダニ対策ができるという使い分けができます。
乾燥マットを使ったダニ対策は、対策するふとんを乾燥マットで包み込み、衣類ボタンを押してふとんの表裏を120分ずつ運転します。運転終了後、ふとんに掃除機をかけます。 8~10ページ

Q まくらの消臭はどうするの？

A ワイド送風アタッチメントを使って消臭ができます。 8ページ
※掛けふとんと敷きふとんの間にまくらを入れても消臭できます。

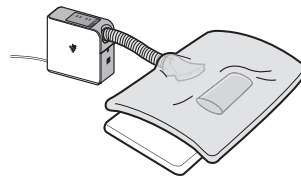

Q 温風の温度はどのくらい？

A スポット暖房モードにおいて、吹出口付近で以下の通りです。（周辺の温度20℃のとき）
スポット暖房「強」：約52℃ スポット暖房「弱」：約40℃
※低温時は、これより温風温度が低くなります。

Q お手入れは？

A 右側面の吸込口(フィルター)に付いたホコリを、1カ月に1回程度、掃除機で吸い取ってください。 15ページ
※定期的に交換するものではありません。

Q 運転停止してもファンが止まらない

A 停止後、本体内の温度を下げるために送風ファンが約60秒間回転します。
その後、自動的に停止します。

安全上のご注意

必ずお守りください

人への危害、財産への損害を防ぐため、お守りいただくことを説明しています。

■誤った使いかたで生じる内容を、次のように区分して説明しています。



警告

「死亡または重傷を負うおそれがある」内容。



注意

「軽傷を負う、または財産に損害を受けるおそれがある」内容。



警告

火災や感電、けがを防ぐために

差込プラグや電源コードは



- 傷付けない
- 加工・無理に曲げる・引っ張る・ねじる・束ねるなどしない
- 重いものを載せたり、はさみ込ませない
- 傷んだり、コンセントの差込みがゆるいときは使用しない
(火災・感電・ショートの原因)

- 途中で接続したり、延長コードの使用・他の電気器具とのタコ足配線をしない
(感電・発熱・火災の原因)
- 配線器具の定格を超える使いかたや定格電圧(100V)以外で使わない
- 差込プラグの抜き差しによる運転や、停止をしない
(感電・火災の原因)



- 差込プラグは、ホコリが付着していないか確認し、がたつきのないように刃の根元まで確実に差し込む
差込プラグのホコリは定期的に乾いた布で拭く
(ホコリが付着したり接続が不完全な場合は、感電・火災の原因)

ご使用時は



- ふとん乾燥の運転中や運転直後は高温ですので人やペットはふとんの中に入らない
(やけど・低温やけどの原因)
- 空気の吹出口や吸入口を布などでふさがらない
(風通しが悪くなり発熱・発火の原因)
- 空気の吹出口や吸入口に、指や異物(ピン・針金・棒)などを入れない
(内部でファンが高速回転しているので、けがをしたり内部に触れて感電・故障の原因)
- スプレーなどの缶を、本体の近くに置かない
また引火性の危険物(ガソリン・シンナー)などの近くで使用しない (引火・爆発や火災の原因)
- 改造はしない。また修理技術者以外の方は絶対に分解したり、修理・改造をしない
(火災・感電・けがの原因)

- 電気カーペット・床暖房の上で運転しない
(故障の原因)
- 長時間同じ部位を暖めない
(低い温度でも長時間皮膚の同じ場所を暖めていると、低温やけどの原因)
- 水につけたり、水をかけたりしない
(ショート・感電の原因)
- 発熱器具の近くに置かない
(樹脂部分が溶けて引火の原因)
- 子供だけで使わせたり、幼児の手の届くところで使わない
(やけど・感電・けがの原因)
- 本体をふとんの中に入れない
(火災の原因)



- 乳幼児やご自分で操作できない方がお使いのときは、周囲の人が注意する
(やけど・低温やけどの原因)

異常時(こげくさいニオイなど)は



- ただちに運転を停止して差込プラグを抜き、お買いあげの販売店、または「お客様ご相談窓口」に点検を依頼してください (19ページ)
(感電・火災などの原因)

- 修理は、お買いあげの販売店、または「お客様ご相談窓口」へ依頼してください (19ページ)
(修理に不備があると、感電・火災・けがなどの原因)

お手入れ時は



- 必ず運転を停止し、差込プラグを抜く
(内部ファンが高速回転しているためけがの原因)

プラグを抜く

■お守りいただく内容の種類を、次の図記号で説明しています。



してはいけないこと。



しなければならないこと。



注意

漏電やけがを防ぎ、家財などを守るために

差込プラグや電源コードは



プラグを抜く

- 必ず差込プラグを持って抜く
(火災・感電・ショートの原因)

- 使用時以外は、差込プラグをコンセントから抜く
(絶縁劣化による感電・漏電・火災の原因)

ご使用時は



- 本体を倒したり、落としたりしない
本体を倒した状態で保管・移動しない
(器具破損・漏電などの故障の原因)
- 閉めきった押し入れ・家具のすき間など、狭い
場所で使わない
- 水のかかりやすい場所や、風呂場などで使わ
ない
- 屋外や直射日光の当たる場所・雨風の当たる
場所で使わない
- 油・可燃性ガスの漏れるおそれのある場所へ
設置しない
(感電・過熱・漏電・火災の原因)
- テーブルの上など高い所で使わない
(本体が落下したとき、けがの原因)
- 燃えやすいもののそばに置いたり、熱に弱い
ものの近くで使用しない
(火災の原因)
- 製品の上に乗ったり、もたれたりしない
(移動や転倒などにより、けがの原因)

- お茶や水などをこぼさない
万一、こぼしたときは、すぐに使用をやめて、
お買いあげ販売店、または「お客様ご相談
窓口」に点検を依頼してください。
(過熱・感電の原因)
- 製品からの風が、直接当たる所に燃焼器具を
置かない
(燃焼器具の不完全燃焼の原因)
- 美術品や学術資料などの保存・特殊用途に使わない
(保存品の品質低下の原因)
- ふとん乾燥の際、他の熱器具(電気毛布・あん
かなど)と併用しない
(火災の原因)
- 温風運転の運転中や運転直後は吹出口に触れない
(やけどの原因)
- ペットの近くで使用しない
(ペットが本体やコードを傷め、火災の原因)



- 同じ場所で長期間で使用の場合は、製品下部や
床の周辺などの汚れに注意する
製品を移動し床などもときどき清掃をおこなう。
- 本体を持ち運ぶ際は、必ず取っ手を持って運ぶ
ホースを持って運ばないこと。
- ホースを引き出す際は、まっすぐ引き出す
強く引っ張ったり、斜めに引き出さない。
(故障・破損の原因)

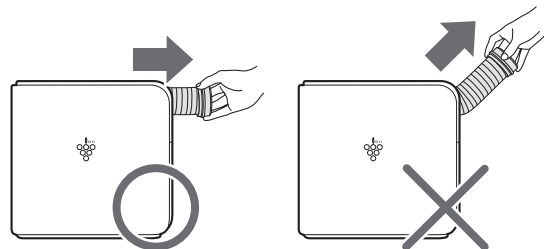

ご注意

- テレビ・ラジオにノイズが入ったり、電波時計が正しく時刻表示しないときは、できるだけ離す。
(電波障害の原因)
- 本体の近くでは、フッ素樹脂やシリコンを配合した化粧品など*は使わない。
本体内部にフッ素樹脂やシリコンなどの絶縁物が付着し、プラズマクラスターイオンが発生しなくなる
ことがあります。
※ヘアケア商品(枝毛コート液・ヘアームス・ヘアトリートメントなど)、化粧品、制汗剤、
静電気防止剤、防水スプレー、つや出し剤、ガラスクリーナー、化学ぞうきん、ワックスなど

各部のなまえ

本体・操作部・付属品

前面

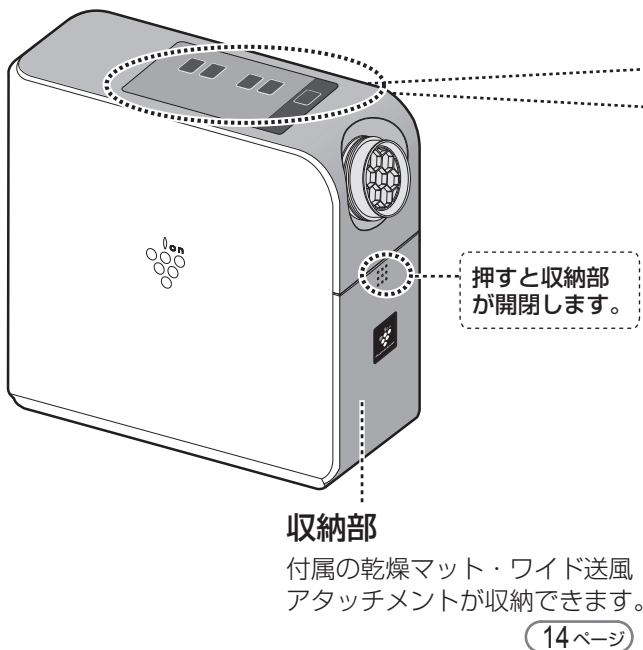

右側面

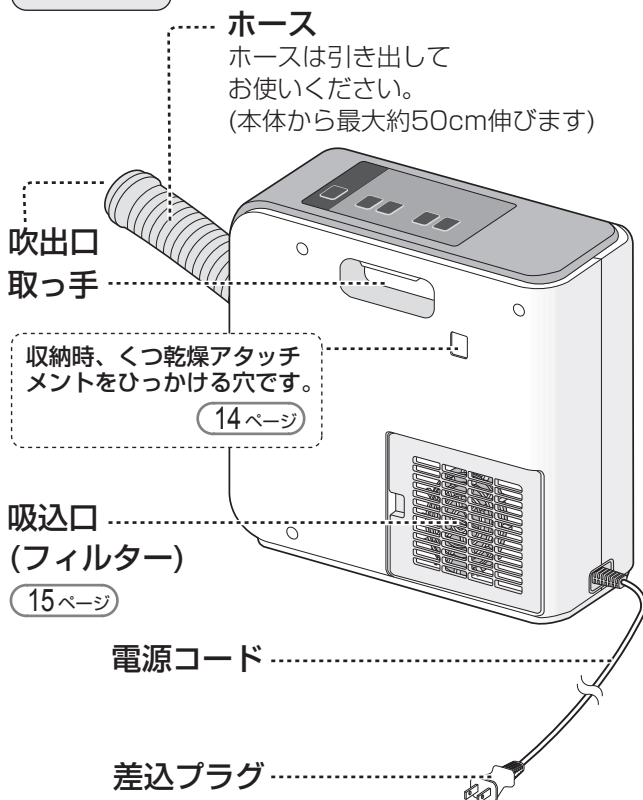

操作部

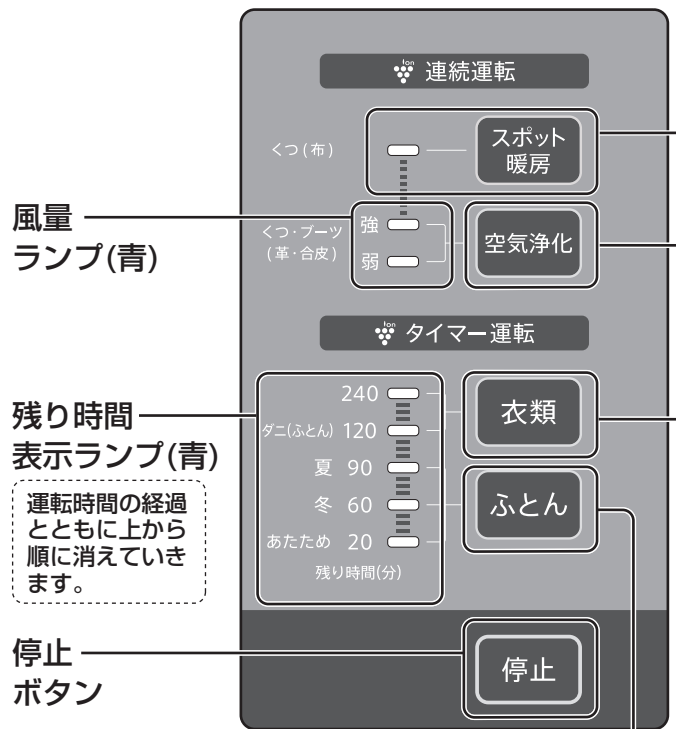

ふとんボタン
20分、60分または90分で自動停止

- ふとん/まぐらの乾燥・消臭・あたため

8~9ページ

ワイド送風アタッチメント・乾燥マットを使用

付属品(各1)

※2 開梱時、前面収納部に入っています。

ワイド送風アタッチメント※2

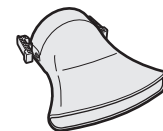

付けかた

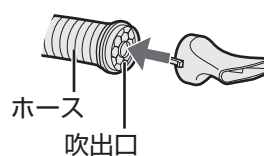

はずしかた

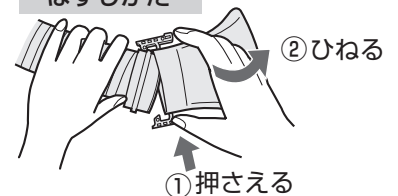

ご使用前に

設置について

- 吸込口・吹出口をふさがらないでください。

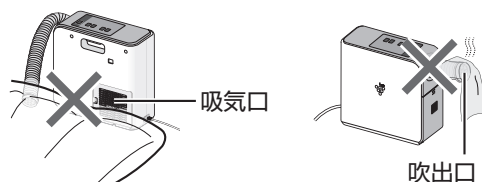

- 電気カーペット・床暖房の上で使用しないでください。

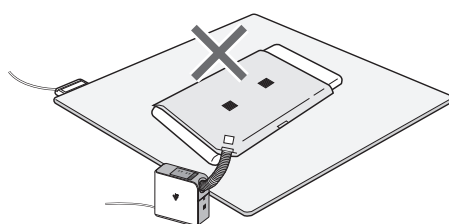

- 必ず安定した平らな場所に置いてください。
- 0~40℃のお部屋で使用してください。
- 風呂場など、水のかかりやすい場所で使用しないでください。

各部のなまえ／ご使用前に

スポット暖房ボタン/ランプ(橙)

運転開始から12時間後自動停止。(切り忘れ防止機能)

- スポット暖房・衣類のあたため (14 ページ)
- 濡れた運動ぐつ(布)の乾燥 (12 ページ)

くつ乾燥アタッチメントを使用

空気浄化ボタン(风量切り替えボタン兼用)

運転開始から12時間後自動停止。(切り忘れ防止機能)

- お部屋の空気の浄化・消臭
- スポット消臭・乾燥 (13 ページ)
- くつ・ブーツ(革・合皮)の乾燥・消臭※1

くつ乾燥アタッチメントを使用

※1 革・合皮・ビニール製のブーツ・革ぐつは必ず空気浄化にしてお使いください。温風を当てると熱で変形・変色するおそれがあります。

衣類ボタン

120分または240分で自動停止

- 衣類の乾燥・消臭 (11 ページ)

ワイド送風アタッチメントを使用

- ふとんのダニ対策 (10 ページ)

乾燥マットを使用

乾燥マット

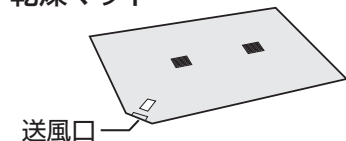

くつ乾燥アタッチメント※2

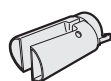

印刷物付属品

- 取扱説明書(保証書付)
当商品は日本国内向けであり、日本語以外の説明書はありません。
This model is designed exclusively for Japan, with manuals in Japanese only.

乾燥マットのふくらみかた

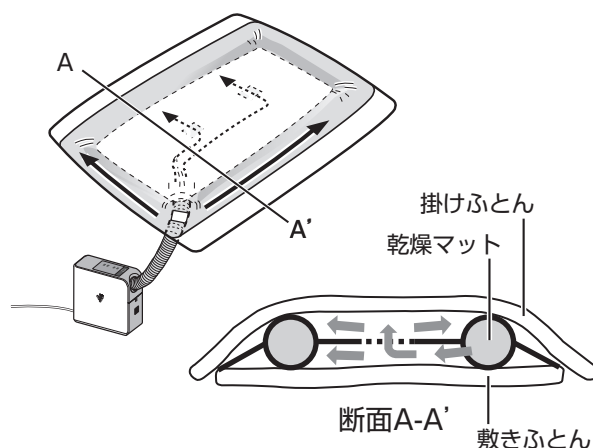

- 矢印方向にプラズマクラスターイオンを含んだ温風が流れ、の部分がふくらみます。(中央部はふくらみません)
- 中央部の掛けふとんと敷きふとんとの間の空間に、プラズマクラスターイオンを含んだ温風を放出します。
- 乾燥マットは、ラベルを上にして使用してください。下にするとふくらみにくくなります。
- 大きいふとんや重いふとんの場合は、乾燥マットがふくらみにくくなります。乾燥マットがふくらみにくいときは、掛けふとんを少し持ち上げて、乾燥マットをふくらませてください。

運転のしかた

差込プラグをコンセントに差し込んでボタン操作してください。

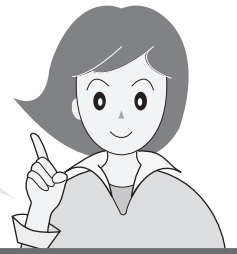

ふとん/まくらの乾燥・消臭・あたたため

運転時間 あたたため：20分

ワイド送風アタッチメントを使用する場合

ホースの先に、ワイド送風アタッチメントを取り付ける (6 ページ)

準備

ふとん

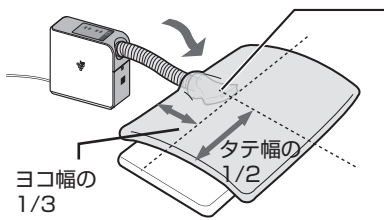

ワイド送風アタッチメントをよこ方向にして、図の位置に差し込む
(吹出口を中心に乾燥する)

掛けふとんと敷きふとんの間にホースをのぼして差し込む

- 差し込む位置がずれると、ふとん全体に温風が広がりにくい場合があります。

まくら

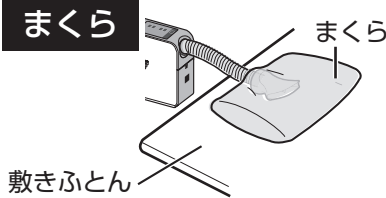

敷きふとんの上にワイド送風アタッチメントをよこ方向に置き、その上にまくらの乾燥・消臭したい面を下にして置く。

※高温になる可能性があるので、まくらの下にアタッチメントを差し込んだ状態で、上からふとんをかけないでください。

お好みの運転を選ぶ

- 設定した運転時間が経過すると自動的に運転終了します。
- 途中で停止したいとき



運転

- 押すたびに20分(あたたため)、60分(冬)、90分(夏)モードに切り替わります。

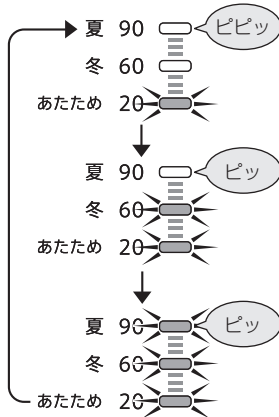

20分(あたたため)モード

ふとんをあたためたいときに
(気温が低い時期の就寝前に)
運転時間：20分(温風)

60分(冬)モード

通常のふとん/まくらの乾燥・消臭に
運転時間：60分(温風)

90分(夏)モード

気温の高い時期に
乾燥後ふとん/まくらを冷めたいときに
運転時間：90分(60分(温風)+30分(送風))
※送風によってふとん/まくらを冷まします。

ご注意

- 吹出す風の当たらない部分は消臭の効果が十分に得られない場合があります。
- 停止後、本体内の温度上昇を防ぐため、送風ファンが約60秒間(強30秒+弱30秒)回転します。送風ファンが停止するまで差込プラグを抜かないでください。

警告



電気毛布を敷いたまま掛けふとんを乾燥するときは、必ず電気毛布の差込プラグを抜く

【火災の原因】

「冬」(通常) : 60分 「夏」(乾燥後、ふとん/まくらを冷ますとき) : 90分

知っていただきたいこと

対応する素材 : 羽毛・羊毛・綿・ポリエステル

ふとんの場合、温度により機能を損なう場合がありますので寝具メーカーに確認してください。(低反発素材、ビーズ素材などのまくらは使用しないでください)

対応サイズ : ダブルサイズのふとん(135cm×210cm)まで

乾燥マットを使用する場合

1

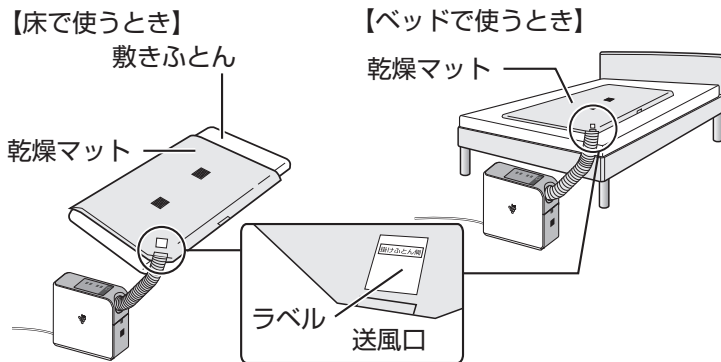

敷きふとんの上に乾燥マットを広げる

- ラベルを上にし、ねじれやしわがないようにしてください。
- 敷きふとんの上など、不安定な場所には本体を置かないでください。
- フローリングやタイルなどの床の上で利用する際は、大きめのタオルケットなどを敷きふとんの下に敷いてください。(結露の原因)

2

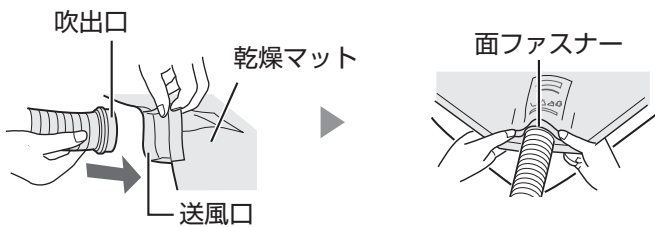

ホースを伸ばして乾燥マットの送風口に入れて面ファスナーを閉める

- 吹出口は、乾燥マットの面ファスナーの内側まで挿入する。
- すき間がないように、しっかり押さえて面ファスナーを閉める。

3

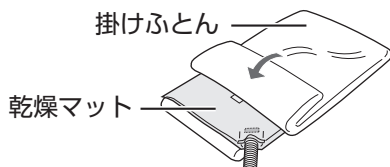

掛けふとんをかぶせる

- 掛けふとん・敷きふとんで、本体の吸込口をふさがない。
- 掛けふとん1枚以外は乾燥マットの上に置かないでください。

4



お好みの運転を選ぶ (8 ページ)

- 乾燥マットがふくらみにくいときは、掛けふとんを少し持ち上げて乾燥マットをふくらませてください。

ご注意

- 付属の乾燥マットを敷いたまま寝ないでください。乾燥マットが破れるおそれがあります。乾燥マットを敷きっぱなしにして使いたいときは、ふとん乾燥敷きマット(別売品)をご利用ください。(16 ページ)

運転のしかた (つづき)

ダニ対策

準備

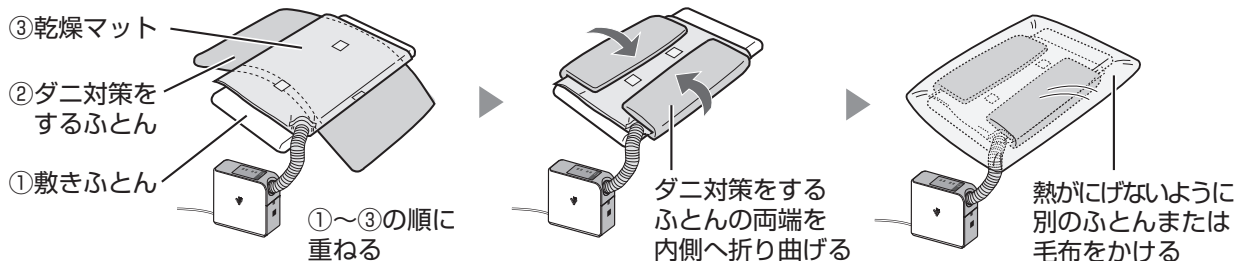

1

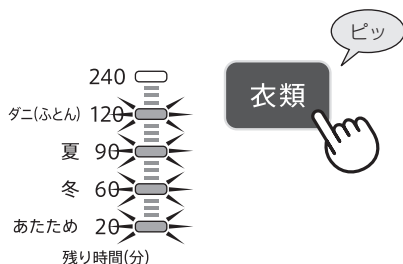

120分モードに合わせる

- 押すたびに120分、または240分モードに切り換わります。ダニ対策をするときは、120分にセットしてください。
- 乾燥マットがふくらみにくいときは、最上段に掛けた別のふとんまたは毛布を少し持ち上げて、乾燥マットをふくらませてください。
- 途中で停止したいとき

停止

ピー

120分(自動停止)後

2

ダニ対策をするふとんを裏返して、同様に120分モードで運転する

120分(自動停止)後

3



ふとんに掃除機をかける

ご注意

- 停止後、本体内の温度を下げるため、送風ファンが約60秒間(強30秒+弱30秒)回転します。送風ファンが停止するまで差込プラグを抜かないでください。

部屋干し衣類の乾燥・消臭

知っていただきたいこと

ワイド送風アタッチメントの付けかた、はずしかたについて 6 ページ

乾燥の目安 ※脱水機で十分に脱水した場合。(室温約20℃・湿度約60%の場合)

120分で乾燥する衣類の例

ワイシャツ：2枚 半袖肌着：2枚 トランクス：2枚 くつ下：2足

乾燥できないもの

- 機械油や食用油・シンナー・ガソリンなどが付着した衣類。
- 皮革製品、漂白剤の付着した衣類、平干しの絵表示があるもの。

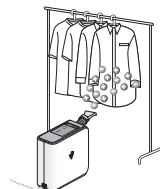

生乾き臭を消臭する場合や、乾きにくいものや衣類の量が多いときは、240分に合わせてください。

1

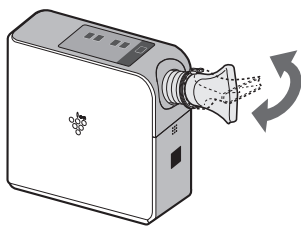

回転させて向きを調整

ホースの先にワイド送風アタッチメントを取り付け、回転させて向きを調整する

- ワイド送風アタッチメントは風を上下に広げるとき…たて方向に取り付け 風を左右に広げるとき…よこ方向に取り付け

2

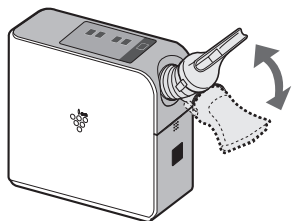

ホースを曲げて調整

衣類に風が当たるようにホースを曲げて調整する

- ホースは伸ばしすぎると先端が垂れますので、できるだけ短くしてご使用ください。
- 衣類全体が乾くようときどき風向を調整してください。

3

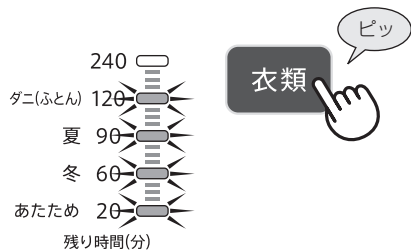

お好みの運転時間を選ぶ

- 衣類ボタンを押すたびに120分、または240分モードに切り換わります。
- 設定した運転時間が経過すると、自動的に運転終了します。
- 乾燥が足りない場合、もう1度運転をおこなってください。(温度・湿度、あるいは、衣類の種類・素材などによって乾燥しにくいときがあります)
- 途中で停止したいとき

停止

ビー

ご注意

- 停止後、本体内の温度を下げるため、送風ファンが約60秒間(強30秒+弱30秒)回転します。送風ファンが停止するまで差込プラグを抜かないでください。

運転のしかた (つづき)

くつの乾燥・消臭

知っていただきたいこと

靴の素材と運転モード



● 運動くつなど布製



● 革・合皮・ビニール製
(温風でご利用できないもの)

アタッチメントの付けかた

くつ乾燥アタッチメント



はずしかた



運動くつ(布製)を消臭・乾燥する場合

1



くつ乾燥アタッチメントをくつにセットする

2

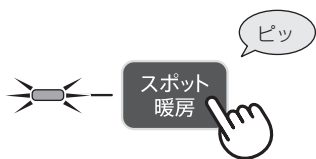

温風運転する

3



風量「強」に合わせる

停止

乾燥したら



ご注意

- 停止後、本体内の温度を下げるため、送風ファンが約60秒間(強30秒+弱30秒)回転します。送風ファンが停止するまで差込プラグを抜かないでください。
- 12時間経過すると自動的に停止します。

くつ・ブーツ(皮・合皮)を消臭・乾燥する場合 ※革のニオイは取れません。

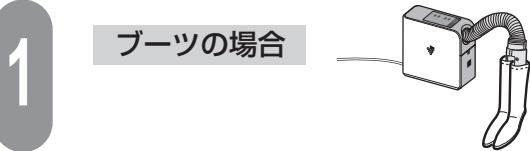

くつ乾燥アタッチメントをブーツにセットする

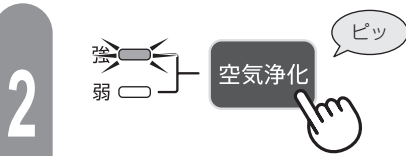

風量「強」に合わせる

● 風量「弱」でも消臭・乾燥することはできますが、時間がかかります。



● 押すたびに風量ランプは次のように変わります。

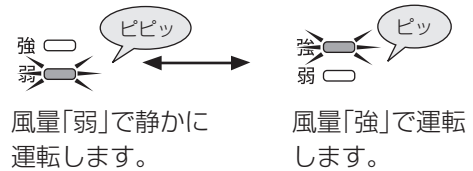

ご注意

- 停止後、本体内の温度を下げるため、送風ファンが約60秒間(運転時の風量30秒+弱30秒)回転します。送風ファンが停止するまで差込プラグを抜かないでください。
- 12時間経過すると自動的に停止します。

運転のしかた

お部屋の空気を浄化・消臭／スポット消臭・乾燥

準備

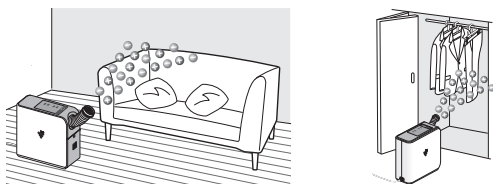

送風したい場所に向けて本体をセットする

● 押し入れやクローゼットなどに使用する場合は、扉を開けたまま使用してください。



お好みの運転を選ぶ

● 押すたびに風量ランプは次のように変わります。

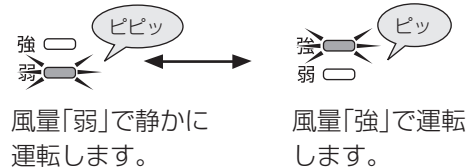

ご注意

- ホースを上向きでご使用の際、ホースを長く伸ばすとホースの重さで垂れ下がってきます。長さを短く調整してください。
- 停止後、本体内の温度を下げるため、送風ファンが約60秒間(運転時の風量30秒+弱30秒)回転します。送風ファンが停止するまで差込プラグを抜かないでください。
- 12時間経過すると自動的に停止します。

運転のしかた (つづき)

スポット暖房・衣類のあたため

準備

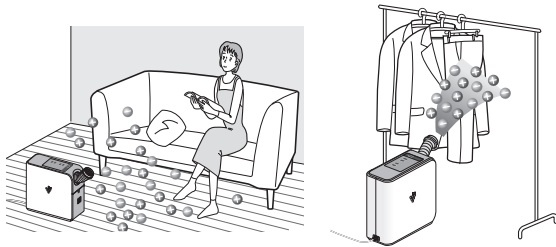

暖房したい場所に向けて本体をセットする

- ワイド送風アタッチメントを取り付けると、温風の吹き出しを広げることができます。
- 衣類で吹出口をふさがないように注意してください。

1



2

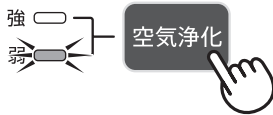

お好みの運転を選ぶ

- 空気浄化ボタンを押すたびに風量ランプは次のように変わります。

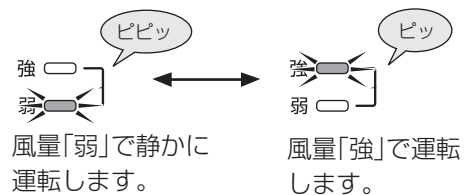

停止



ご注意

- ホースを上向きでご使用の際、ホースを長く伸ばすとホースの重さで垂れ下がってきます。長さを短く調整してください。
- 停止後、本体内の温度を下げるため、送風ファンが約60秒間(運転時の風量30秒+弱30秒)回転します。送風ファンが停止するまで差込プラグを抜かないでください。
- 12時間経過すると自動的に停止します。

収納

1

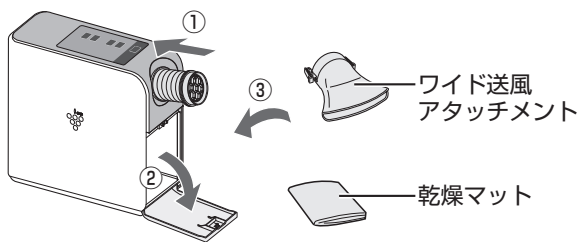

ホースを本体に収納し、ワイド送風アタッチメントと乾燥マットを収納する。

乾燥マットは、空気を抜いてたたんでください。

2

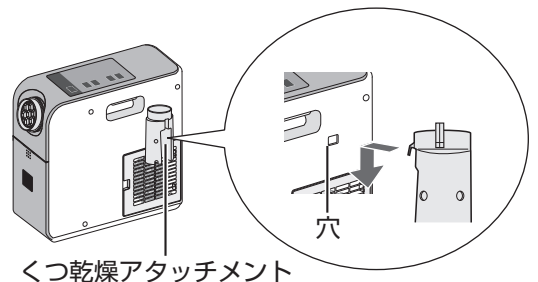

くつ乾燥アタッチメントのフックを、本体右側面のひっかけ穴に引っ掛ける。

警告



お手入れ時は、必ず運転を停止し、差込プラグを抜く
プラグを抜く

【けがの原因】

お手入れ

お手入れ時のご注意

中性洗剤(食器用洗剤)を使用してください

次のものは使わないでください (表面を傷めたり、割れの原因)



シンナー
ベンジン
アルコール



オープンクリーナー
クレンザー
漂白剤



柑橘類由来成分
含有洗剤
(リモネンなど)



住宅・家具用
合成洗剤
(アルカリ性)



スプレー式洗剤
金属タワシ

本体・ワイド送風アタッチメント・くつ乾燥アタッチメント

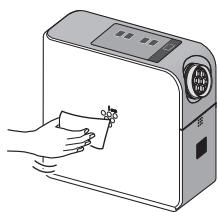

やわらかい布で拭く

約1カ月に1回

- 汚れがひどいときは、ぬるま湯(40℃以下)か中性洗剤(食器用洗剤)を含ませた、柔らかい布で汚れを拭き取る。

ご注意

- 本体に水がかからないようにしてください。(故障の原因)
- 化学ぞうきんをご使用の際は、その注意書に従ってください。

フィルター

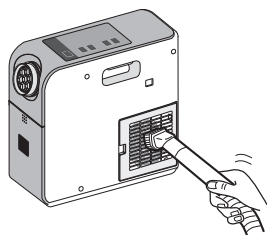

フィルターのホコリを掃除機で吸い取る

約1カ月に1回

- 汚れがひどいときは、水洗いして、陰干しをする。

フィルターはずしかた

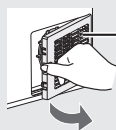

フィルター

乾燥マット



押し洗い

乾燥マット

約6カ月に1回

中性洗剤を入れたぬるま湯で押し洗いをして、十分にすすぎをし、よく絞った後、陰干しをする

ご注意

- 次の事項をお守りください。

・洗濯機は使わない



・漂白剤は使わない



・アイロンは使わない



運転のしかた／お手入れ

仕様

形名	DI-FD1S		
電源	100V 50/60Hz共用		
高濃度プラズマクラスター7000 適用床面積(目安) ^{※1}	約6畳(約10m ²)		
定格消費電力	電源周波数	50Hz	60Hz
	衣類(ワイド送風アタッチメントなし)	500W	510W
消費電力 (1時間あたりの 電気代の目安)	スポット暖房「強」 ^{※2}	500W(約13.5円)	500W(約13.5円)
	スポット暖房「弱」 ^{※2}	290W(約7.9円)	290W(約7.9円)
	空気浄化「強」	19W(約0.52円)	20W(約0.54円)
	空気浄化「弱」	11W(約0.30円)	13W(約0.36円)
	ふとん(乾燥マット有り)	460W(参考値 ^{※3})(約12.5円)	475W(参考値 ^{※3})(約12.9円)
	ふとん(ワイド送風アタッチメント有り)	490W(参考値 ^{※3})(約13.3円)	500W(参考値 ^{※3})(約13.5円)
待機電力	約0.3W		約0.3W
運転音	空気浄化「強」	43dB	44dB
	空気浄化「弱」	33dB	34dB
外形寸法	(幅)141mm (奥行)328mm ^{※5} (高さ)321mm		
付属品寸法	乾燥マット	(縦)1750mm (横)1160mm	
	ワイド送風アタッチメント	(幅)125mm ^{※6} (奥行)68mm ^{※6}	(高さ)110mm ^{※6}
	くつ乾燥アタッチメント	(幅)90mm ^{※6} (奥行)68mm ^{※6}	(高さ)132mm ^{※6}
質量	約3.6kg		
電源コード	約1.8m		
ヒーター	PTC セラミックヒーター		
安全装置	転倒時運転停止装置 電流ヒューズ(6.3A×1、5A×1、2A×1、1A×1) 温度過昇防止装置 ・サーミスター(1個) ・サーモスタット(2個)		

- 本機は50Hz、60Hzいずれの地域でもご使用になれます。
転居などにより電源周波数が変わっても、部品の取り替えや、調整の必要はありません。
- 海外では使用できません。

※1 商品を壁際に置いて、空気浄化「強」運転時に部屋中央(床上1.2m)で7,000個/cm³のイオンが測定できる床面積の目安です。

※2 室温20℃の場合です。その他の消費電力は室温30℃での値です。

※3 ふとん乾燥の消費電力は参考値であり、ふとんの種類・大きさ・重さなどによって異なります。

※4 電気代は、消費電力と同じ室温において、新電力料金目安単価27円/kWh(税込)で算出しています。

※5 吹出口は除く。

※6 ツメ部は除く。

別売品

乾燥マットを敷きっぱなしにして使いたいときは、別売の「ふとん乾燥敷きマット」をご利用ください。
乾燥機をお買いあげの販売店、またはシャープホームページでご購入ください。2016年10月現在のものです。
ご購入の際は、お間違いのようご注意ください。

- 品名：ふとん乾燥敷きマット
- 形名：DI-M1
- 希望小売価格：4,000円+税

ホームページからご購入いただけます。

<http://store.sharp.co.jp/206/>



こんなときは？

こんなとき	お調べください	参照ページ
運転しない	<ul style="list-style-type: none"> ● 差込プラグがきちんと接続されていますか。 	8
ふとんが乾きにくい	<ul style="list-style-type: none"> ● ワイド送風アタッチメントをきちんと取り付けていますか。 ● ワイド送風アタッチメントは正しくふとんにセットされていますか。 ● 乾燥マットにホースを面ファスナーの内側まで差し込んでいますか。 ● 乾燥マットはねじれのないように設置してください。 ● 乾燥マットの面ファスナーは、きちんと閉じられていますか。 ● 乾燥マットの上には掛けふとん(1枚)以外は置かないください。(ダニ対策時を除く) ● 掛けふとんの重さによって乾燥マットがふくらみにくい場合があります。ふくらむまで掛けふとんを少し持ち上げてください。 	6 8 9 9 9 9 7
衣類が乾燥しない	<ul style="list-style-type: none"> ● ホースが衣類の方向に向いていますか。 ● ホースの吹出口が衣類などでふさがれていませんか。ふさがれていたら、取り除いてください。 ● ときどきホースの方向を変えて衣類全体が乾くよう調整してください。 	11 7 11
くつ・ブーツが乾燥しない	<ul style="list-style-type: none"> ● くつ乾燥アタッチメントをきちんと取り付けていますか。 	12~13
「ジー」と音がる	<ul style="list-style-type: none"> ● プラズマクラスターイオンが発生するときの音で異常ではありません。 	—
タイマー設定について	<ul style="list-style-type: none"> ● プラズマクラスター空気浄化・スポット暖房運転は、タイマー設定できません。 	—
<div style="display: flex; align-items: center;"> <div style="margin-right: 10px;"> <p>点滅 (橙色)</p>  <p>スポット暖房</p> </div> <div style="margin-right: 10px;"> <p>点灯 (青色)</p>  <p>空気浄化</p> </div> <div style="border: 1px solid gray; border-radius: 50%; padding: 5px; display: inline-block;"> ピーピー </div> </div>	<p>本体が異常に熱くなっています。停止ボタンを押して、ランプ表示を消灯させてください。(温度が下がるまでしばらくお待ちください) 以下の原因が考えられます。</p> <ul style="list-style-type: none"> ● 吸入口(フィルター)にホコリがたまっていますか。吸入口(フィルター)のお手入れをしてください。 ● 吹出口が衣類などでふさがれていませんか。ふさがれていたら、取り除いてください。 ● 温度が高い環境で使用していませんか。0~40℃のお部屋でご使用ください。 	15 7 7
<div style="display: flex; align-items: center;"> <div style="margin-right: 10px;"> <p>点滅 (橙色)</p>  <p>スポット暖房</p> </div> <div style="border: 1px solid gray; border-radius: 50%; padding: 5px; display: inline-block;"> ピーピー </div> </div>	<p>転倒時運転停止装置がはたらいています。停止ボタンを押して、ランプ表示を消灯させてください。</p> <ul style="list-style-type: none"> ● 本体が倒れていたり、傾いた場所に置いていませんか。安定した平らな場所に置いてください。 	7
<div style="display: flex; flex-direction: column; align-items: center;"> <div style="display: flex; align-items: center; margin-bottom: 10px;"> <div style="margin-right: 10px;"> <p>点滅 (橙色)</p>  <p>スポット暖房</p> </div> <div style="border: 1px solid gray; border-radius: 50%; padding: 5px; display: inline-block;"> ピーッ (10秒間) </div> </div> <div style="display: flex; align-items: center; margin-bottom: 10px;"> <div style="margin-right: 10px;"> <p>点滅 (青色)</p>  <p>衣類</p> </div> </div> <hr style="width: 100%;"/> <div style="display: flex; align-items: center; margin-bottom: 10px;"> <div style="margin-right: 10px;"> <p>点灯 (青色)</p>  <p>空気浄化</p> </div> <div style="border: 1px solid gray; border-radius: 50%; padding: 5px; display: inline-block;"> ピーッ (10秒間) </div> </div> <div style="display: flex; align-items: center;"> <div style="margin-right: 10px;"> <p>点滅 (青色)</p>  <p>衣類</p> </div> </div> </div>	<p>本体の故障です。差込プラグを抜いて、お買いあげ販売店、または「お客様ご相談窓口」に修理を依頼してください。</p>	19

運転について

ランプ表示

仕様／別売品／こんなときは？

保証とアフターサービス

修理を依頼されるときは **持込修理**

- 1 修理を依頼される前に「こんなときは？」
(17ページ)を調べてください。
- 2 それでも異常があるときは使用をやめて、必ず
差込プラグをコンセントから抜いてください。
- 3 お買いあげの販売店にご連絡ください。

便利メモ お買いあげの際に記入されると便利です。

販売店名
電 話 () —
お買いあげ日 年 月 日

保証期間中

- 修理に際しましては保証書をご提示ください。
保証書の規定に従って修理させていただきます。

保証期間が過ぎているときは

- 修理すれば使用できる場合には、ご希望により
有料で修理させていただきます。

修理料金のしくみ

- 修理料金は、技術料・部品代などで構成されて
います。

技術料	故障した製品を正常に修復するための 料金です。
部品代	修理に使用した部品代金です。

保証書(一体)

- 保証期間 … お買いあげの日から1年間です。
保証期間中でも有料になることがありますので、保証書をよくお読みください。

補修用性能部品の保有期間

- 当社はプラズマクラスター乾燥機の補修用性能部品を、製品の製造打切後、6年保有しています。
- 補修用性能部品とは、その製品の機能を維持するために必要な部品です。

愛情点検



長期で使用の場合は商品の点検を!
こんな症状はありませんか?

- 電源コードや差込プラグが異常に熱くなる。
- 電源コードに深いキズや変形がある。
- さわるとビリビリ電気を感じる。
- コゲ臭いニオイがしたり、運転中に異常な音や振動がする。
- その他の異常や故障がある。

故障や事故防止のため、使用を中止し差込プラグを
コンセントから抜き、必ず販売店に点検をご依頼く
ださい。
なお、点検・修理に要する費用は販売店に、ご相談
ください。

- 左記症状がなくても、お買いあげ後5年程度たちまし
たら、安全のためや能力低下を防ぐため、点検をおす
めします。
点検費用については販売店にご相談ください。

お客様ご相談窓口のご案内

修理・使いかた・お手入れ・お買い物などのご相談・ご依頼、および万一、製品による事故が発生した場合は、お買いあげの販売店、または下記窓口にお問い合わせください。

ファクシミリ送信される場合は、製品の形名やお問い合わせ内容のご記入をお願いいたします。

※弊社では、確実なお客様対応のため、フリーダイヤル・ナビダイヤルサービスをご利用のお客様に「発信者番号通知」をお願いしています。発信者番号を非通知に設定されている場合は、番号の最初に「186」をつけておかけください。



いつでも便利なWebサービス【シャープオンラインサポート】

ご質問やお困りごとは、気軽にアクセス、しっかりアシスト！

シャープ お問い合わせ

<http://www.sharp.co.jp/support/>

スマートフォンや
携帯電話はこちらから



インターネットから修理のお申し込みや進捗確認も24時間サポート

シャープ 修理相談

<http://www.sharp.co.jp/support/repair.html>

スマートフォンや
携帯電話はこちらから



使用方法のご相談など【お客様相談室】

受付時間 (年末年始を除く) ●月曜～土曜：9:00～18:00 ●日曜・祝日：9:00～17:00

固定電話、PHSからは、フリーダイヤル

0120 - 078 - 178

携帯電話からは、ナビダイヤル

0570 - 550 - 449

■フリーダイヤル・ナビダイヤルがご利用いただけない場合は…

電話	FAX
06 - 6792 - 1582	06 - 6792 - 5993
〒581-8585 大阪府八尾市北亀井町3丁目1番72号	



修理や持込修理のご相談など【修理相談センター】

受付時間 (年末年始を除く) ●月曜～土曜：9:00～20:00 ●日曜・祝日：9:00～17:00

固定電話、PHSからは、フリーダイヤル

0120 - 02 - 4649

携帯電話からは、ナビダイヤル

0570 - 550 - 447

■フリーダイヤル・ナビダイヤルがご利用いただけない場合は…

電話	FAX
06 - 6792 - 5511	06 - 6792 - 3221
〒581-8585 大阪府八尾市北亀井町3丁目1番72号	

※沖縄県にお住まいのお客様については、**那覇サービスセンター**におかけください

電話：098 - 861 - 0866 (受付時間：年末年始を除く月曜～金曜 9:00～17:00)

「宅配業者引き取りサービス」のご案内

※サービスエリア：日本国内地域。ただし、沖縄県を除く。

固定電話、PHSからは、フリーダイヤル

0120 - 02 - 4649

携帯電話からは、ナビダイヤル

0570 - 550 - 447

ご転居やご贈答品などで、お買いあげの販売店に修理が依頼できない場合に、お電話でご依頼いただきますと当社指定の宅配業者がお客様のご都合の良い日時にご自宅を訪問して商品をお預かりし、弊社で修理完了後にご自宅までお届けするサービスです。

■ご利用料金：「宅配業者引き取りサービス」のご利用は保証期間内・保証期間外にかかわらず有料となります。

[往復の運送費+梱包資材費+代引き手数料]がかかります。

(保証期間内の修理料金は、保証書記載の「無料保証規定」に準じます。また、保証期間外は有料です)

■お引き取りの時間は次の時間帯よりお選びいただけます。

午前中	12:00～14:00	14:00～16:00	16:00～18:00	18:00～21:00
-----	-------------	-------------	-------------	-------------

※交通事情などの理由により、ご指定の時間にお伺いできない場合がございます。

●お電話は番号をよくお確かめのうえ、お間違いのないようにおかけください。

●所在地・電話番号・受付時間などについては、変更になることがあります。(2016.03)

■QRコードについて

スマートフォンやタブレット端末のバーコードリーダーで読み取ってください。(読み取れない場合は近傍に表記のアドレスを直接入力してください) 誘導されるサイトおよび動画の視聴は無料ですが、通信料金はお客様のご負担になります。QRコードは株式会社デンソーウェーブの登録商標です。

お問い合わせ先

お問い合わせの前にもう一度「こんなときは？」(17ページ) をご確認ください。



メールでのお問い合わせなど
【シャープサポートページ】

シャープ お問い合わせ

検索

<http://www.sharp.co.jp/support/>



使用方法のご相談など
【お客様相談室】

固定電話、PHSからは、フリーダイヤル
 0120-078-178

携帯電話からは、ナビダイヤル
 0570-550-449



修理のご相談など
【修理相談センター】

固定電話、PHSからは、フリーダイヤル
 0120-02-4649

携帯電話からは、ナビダイヤル
 0570-550-447

※非通知設定の電話は、最初に「186」をつけておかけください。詳しくは、取扱説明書19ページをご覧ください。

シャープ株式会社

本社 〒590-8522 大阪府堺市堺区匠町1番地
健康・環境システム事業本部 〒581-8585 大阪府八尾市北亀井町3丁目1番72号