

SHARP®

プラズマクラスター乾燥機

取扱説明書

形名

ディーアイ ビー ディー エス

DI-BD1S

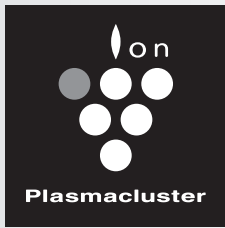

高濃度
プラズマクラスター 7000

*1



*1 当技術マークの数字は、高濃度プラズマクラスターイオン発生デバイス搭載の乾燥機を壁際に置いてイオン送風「強」運転時に、「高濃度プラズマクラスター7000」適用床面積の部屋の中央付近(床上から高さ1.2m)の地点で測定した空中に吹き出される1cm³当たりのイオン個数の目安です。



プラズマクラスターマークおよびプラズマクラスター、Plasmacluster は、シャープ株式会社の商標です。

もくじ

ページ

はじめに

特長
こんなときは
安全上のご注意
各部のなまえ

●本体・操作部・付属品

2

3

4

6

使いかた

運転のしかた

- 設置場所
- お部屋の除菌・脱臭をする
- スポット暖房をする
- 衣類を暖める
- スポット脱臭をする
- ふとんを脱臭・乾燥する・暖める
- ダニ対策をする
- 衣類を脱臭・乾燥する
- ブーツ・くつを脱臭・乾燥する
- 収納する

8

9

10

12

13

14

お手入れ

お手入れする

- 本体・ブーツ乾燥アタッチメント
- フィルター
- 乾燥マット・衣類乾燥カバー

15

必要なとき

仕様/別売品
故障かな?
保証とアフターサービス
お客様ご相談窓口のご案内

16

17

18

19

裏表紙

お買いあげいただき、まことにありがとうございました。
この取扱説明書をよくお読みのうえ、正しくお使いください。
ご使用前に「安全上のご注意」を必ずお読みください。
この取扱説明書は、いつでも見ることができる所に必ず保存してください。

この製品は業務用には使用しないでください。

シャープ製品オーナーの会員サイト(無料)より、製品をぜひご登録ください。



人と家電と暮らしをつなぐ、シャープの会員サイト

SHARP i CLUB

今すぐご登録!

<http://iclub.sharp.co.jp/m/>

携帯からでも
ご利用
いただけます



特長

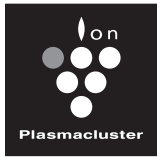

生活のさまざまなシーンで1年中大活躍 プラズマクラスター乾燥機

高濃度
プラズマクラスター 7000 *1

高濃度プラズマクラスター7000搭載 空気の汚れをプラズマクラスターで除菌

浮遊菌：
約10畳(約40m³)の試験空間での約38分後の効果。
実使用空間での実証結果ではありません。

- ダニのふん・死がいのアレル物質*2の作用を抑える。
- 浮遊カビ菌を除菌。*3
- 浮遊ウイルスの作用を抑える。*4
- 付着臭を分解・除去。*5
- 静電気の発生を抑える。*6
- 空気清浄機と併用すれば、さらにお部屋がきれいになります。

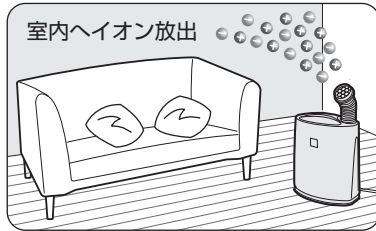

試験機関

- *1 表紙の注釈を参照
- *2 広島大学大学院 先端物質科学研究科
- *3 (財)石川県予防医学協会
- *4 イギリス レトロスクリーン・バイロロジー社
(1m³の密閉容器での試験による10分後の効果であり、実使用空間での実証結果ではありません)
- *5 (財)日本紡績検査協会
- *6 当社調べ

ふとんの脱臭・乾燥

- 汗臭*7や加齢臭*8を脱臭しながらふとん乾燥。
- 浮遊ダニのふん・死がいのアレル物質の作用を抑える。

*7,*8 当社調べ

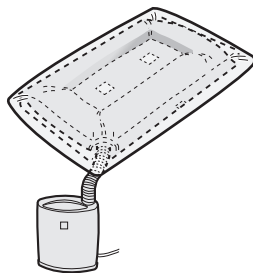

吹出口の方向を自由に変えて、スポット脱臭

- 押し入れやクローゼットなどニオイが気になるところに。

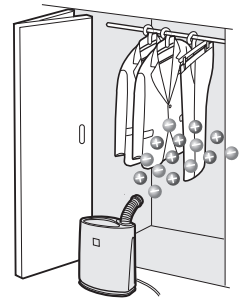

冬はスポット暖房や衣類の暖めに

- スポット暖房
- 着替え前の衣類の暖め

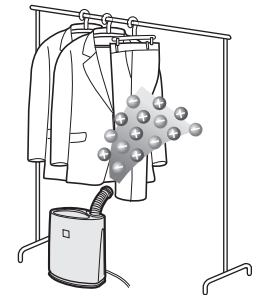

部屋干し衣類の脱臭・乾燥

- 生乾き臭のニオイ原因菌*9の作用を抑えながら衣類を乾燥。

*9 (株)食環境衛生研究所

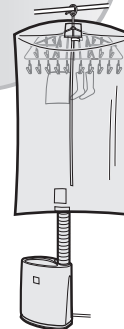

くつ・ブーツの脱臭・乾燥

- 汗臭を脱臭しながら乾燥。

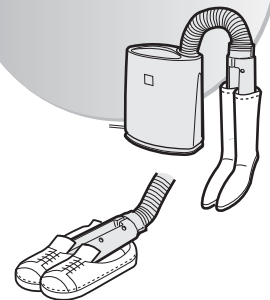

- プラズマクラスター技術には、浮遊ウイルスや、ダニのふん・死がいのアレル物質などの作用を抑える効果はありますが、これにより無菌状態が作られるものではなく、感染予防を保証するものではありません。
- 実際のイオン個数や除菌*1・脱臭効果は、お部屋の状況(広さ・形状・エアコン・換気などの使用の有無・商品の設置場所など)や使いかた(イオンの吹き出し方向・運転モードなど)によって異なります。

こんなときは

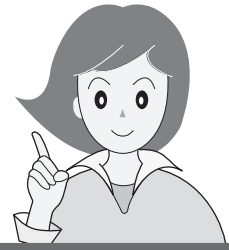

さまざまなご質問にお答えします

Q プラズマクラスターイオンはいつ出ているの？

A すべての運転モードで常時発生しています。
イオン送風やスポット暖房時はホースから室内へ、ふとん乾燥時は掛けふとんと敷きふとんの間空間へ、衣類乾燥時は衣類乾燥カバー内へ、ブーツ脱臭時はブーツ乾燥アタッチメント内へ放出しています。
※本商品はプラズマクラスターイオン発生デバイスの定期的な交換は必要ありません。

Q 運転停止してもファンが止まらない

A 運転終了後、本体の温度上昇を防ぐために送風ファンが約60秒間回転します。
その後、自動的に停止します。

Q ふとん乾燥は、冬と夏以外の季節はどうするの？

A 通常は「冬」にセットしてお使いください。気温の高い時期に乾燥後、ふとんを冷めたいときは、「夏」にセットしてお使いください。
※ふとん乾燥時、ホースからは約60℃の温風が出ます。

Q 羽毛ふとんでも乾燥できるの？

A ふとんは、羽毛・羊毛・綿でお使いいただけます。

Q 乾燥マットがふくらみにくいときはどうするの？

A 掛けふとんは、まず乾燥マットを十分にふくらませてから、かぶせてください。
また、ホースの吹出口は乾燥マットの「面ファスナー」の内側まで十分に挿入し、「面ファスナー」をすき間がないようにしっかり閉めてください。 (10ページ)
※ダブルサイズのふとんで大きい場合や重い場合に乾燥マットがふくらみにくくなります。 (11ページ)

Q 乾燥できない衣類はありますか？

A 機械油や食用油、シンナー、ガソリンなどが付着した衣類。(自然発火する原因)
皮革製品、漂白剤の付着した衣類、平干しの絵表示があるもの。

Q お手入れは？

A 背面の吸込口(フィルター)に付いたほこりを、1カ月に1回程度、掃除機で吸い取ってください。 (15ページ)
※定期的に交換するものではありません。

Q 除湿機との違いは？

A 除湿機は除湿・乾燥した風を、本商品は温風を衣類に当てて乾かします。
一般的には家庭用の除湿機のほうが衣類の乾燥能力は高いです。

Q ダニ対策はどうするの？

A 通常のふとん乾燥モードとは別の方法でおこないます。 (12ページ)

安全上のご注意

人への危害、財産への損害を防ぐため、
お守りいただくことを説明しています。

■誤った使いかたで生じる内容を次のように区分して、
説明しています。

 **警告** 「死亡または重傷を負うおそれがある」内容。

 **注意** 「軽傷を負う、または財産に損害を受けるおそれがある」内容。



警告

火災や感電、けがを防ぐために

差込プラグや電源コードは



- 傷付けない
- 加工・無理に曲げる・引っ張る・ねじる・束ねるなどしない
- 重いものを載せたり、はさみ込ませない
- 傷んだり、コンセントの差込みがゆるいときは使用しない
(火災・感電・ショートの原因)

- 途中で接続したり延長コードの使用・他の電気器具とのタコ足配線をしない
(感電や発熱・火災の原因)

- 定格電圧(100V)以外で使わない
- 差込プラグの抜き差しによる運転や、停止をしない
(感電や火災の原因)



- 差込プラグは、ほこりが付着していないか確認し、がたつきのないように刃の根元まで確実に差し込む
差込プラグのほこりは定期的に乾いた布で拭く
(ほこりが付着したり接続が不完全な場合は、感電や火災の原因)

ご使用時は



- 空気の吹出口や吸込口に、指や異物(ピン・針金・棒)などを入れない
(内部でファンが高速回転しているので、けがをしたり内部に触れて感電・故障の原因)
- 改造はしない。また修理技術者以外の人は絶対に分解したり、修理・改造をしない
(火災・感電・けがの原因)
- スプレーなどの缶を、本体の近くに置かない
また引火性の危険物(ガソリン・シンナー)などの近くで使用しない
(引火・爆発や火災の原因)
- 水につけたり、水をかけたりしない
(ショート・感電の原因)

- 発熱器具の近くに置かない
(樹脂部分が溶けて引火の原因)
- 子供だけで使わせたり、幼児の手の届くところで使わない
(やけど・感電・けがの原因)
- ふとん乾燥の運転中や運転直後は高温ですので、人やペットはふとんの中に入らない
(やけどの原因)
- 電気カーペット・床暖房の上で運転しない
(故障の原因)

異常時(こげくさいニオイなど)は



- ただちに運転を停止して差込プラグを抜き、お買いあげの販売店または「シャープお客様ご相談窓口」にご相談を
(感電・火災などの原因)

- 修理は、お買いあげの販売店または「シャープお客様ご相談窓口」にご相談を
(修理に不備があると、感電・火災・けがなどの原因)

お手入れ時は



- 必ず運転を停止し、差込プラグを抜く
(内部ファンが高速回転しているためけがの原因)

プラグを抜く

■お守りいただく内容の種類を次の図記号で説明しています。



してはいけないこと。



しなければならないこと。

必ずお守りください

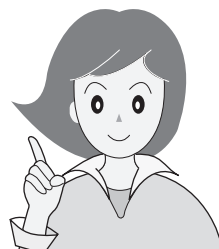

注意

漏電やけがを防ぎ、家財などを守るために

差込プラグや電源コードは



プラグを抜く

- 必ず差込プラグを持って抜く
(火災・感電・ショートの原因)

- 長期間使用しないときは、差込プラグをコンセントから抜く
(絶縁劣化による感電・漏電・火災の原因)

ご使用時は



- 本体を倒したり、落としたりしない
本体を倒した状態で保管・移動しない
(器具破損や漏電などの故障の原因)
- 閉めきった押し入れ・家具のすき間など、狭い場所で使わない
- 空気の吹出口や吸込口を布などでふさがない
(風通しが悪くなり発熱・発火の原因)
- 水のかかりやすい場所や、風呂場などで使わない
- 屋内専用。直射日光の当たる場所・雨風の当たる場所で使わない
- 油・可燃性ガスの漏れるおそれのある場所へ設置しない
(感電や過熱・漏電・火災の原因)
- テーブルの上など高い所で使わない
(本体が落下したとき、けがの原因)
- 製品の上に乗ったり、もたれたりしない
(移動や転倒などにより、けがの原因)
- 製品からの風が、直接当たる所に燃焼器具を置かない
(燃焼器具の不完全燃焼の原因)
- 美術品や学術資料などの保存・特殊用途に使わない
(保存品の品質低下の原因)
- ふとん乾燥の際、他の熱器具(電気毛布・あんかなど)と併用しない
(火災の原因)
- 乾燥機本体をふとんの中に入れていない
(火災の原因)
- 温風運転の運転中や運転直後は吹出口に触れない
(やけどの原因)



- 同じ場所で長期間で使用する場合は、製品下部や床の周辺などの汚れにご注意を
製品を移動し床などもときどき清掃を。
- 本体を持ち運ぶ際は、必ず取っ手を持って運ぶ
ホースや背面カバーを持って運ばないこと。

ご注意

- テレビ・ラジオにノイズが入ったり、電波時計が正しく時刻表示しないときは、できるだけ離す。
(電波障害の原因)

各部のなまえ

本体・操作部・付属品

前面

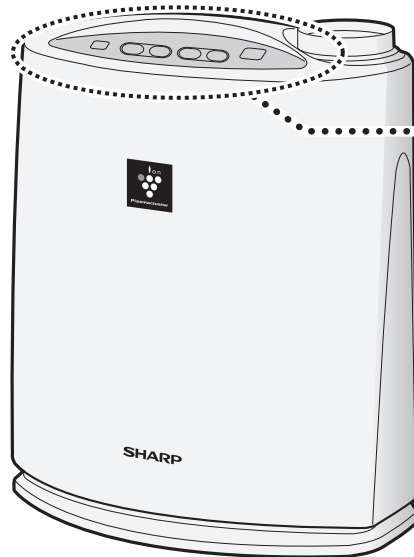

背面

ホース

ホースは上面と背面の2カ所から引き出せます。上面からでは届かないときは、背面から引き出してお使いください。

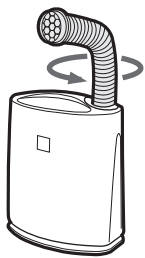

状況に合わせて背面からも引き出し可能。

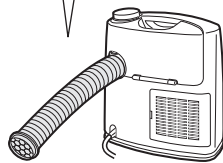

ホースシャッター

※ホースを背面から出すときは、ホースシャッターを下ろしてご使用ください。

背面カバー

※運転時は背面カバーを閉じてください。

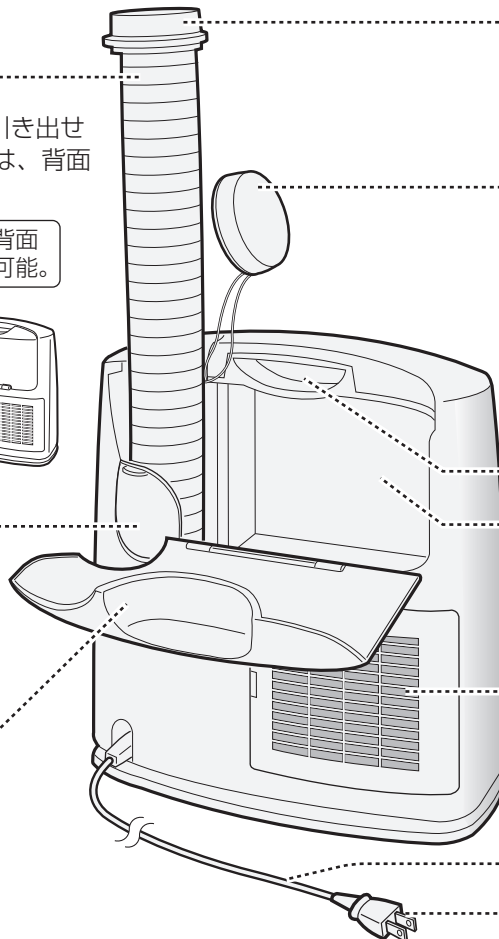

吹出口

床面から約85cmの高さまで伸びます。

ホースキャップ

本機をお使いのときは、必ずホースキャップをはずしてください。(背面カバー内に収納できます)

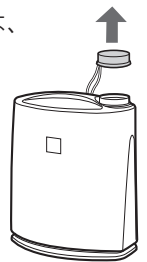

取っ手

収納部 14ページ

付属の乾燥マットまたは衣類乾燥カバーが収納できます。

吸込口(フィルター) 15ページ

電源コード

差込プラグ

操作部

フィルターお手入れランプ

15ページ

総運転時間が、約360時間(1日12時間
運転すると約1カ月)で点灯します。

停止ボタン

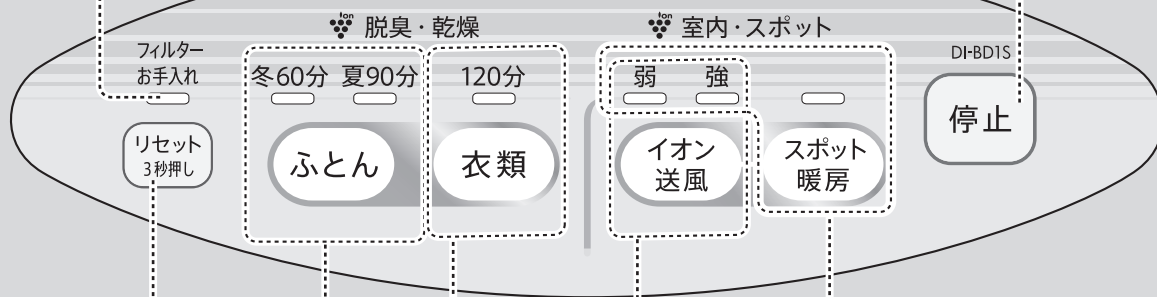

リセットボタン

15ページ

ふとんボタン/ランプ(冬,夏)

60分または90分で自動停止

- ふとんの脱臭・乾燥・暖め

10ページ

乾燥マットを使用

衣類ボタン/ランプ

120分で自動停止

- 衣類の脱臭・乾燥

13ページ

衣類乾燥カバーを使用

- ふとんのダニ対策

12ページ

乾燥マットを使用

スポット暖房ボタン/ランプ(弱,強)

12時間で自動停止

- スポット暖房
- 衣類の暖め
- 濡れた運動ぐつ乾燥

ブーツ乾燥アタッチメントを使用

イオン送風ボタン/ランプ(弱,強)

12時間で自動停止

- お部屋の除菌※1・脱臭
- スポット脱臭
- ブーツ・ぐつの脱臭・乾燥※2

ブーツ乾燥アタッチメントを使用

※1 浮遊菌：約10畳(約40m³)の試験空間での約38分後の効果であり実使用空間での実証結果ではありません。
※2 革・合皮・ビニール製のブーツ・革ぐつは必ずイオン送風にしてください。温風を当てると熱で変形・変色するおそれがあります。

付属品(各1)

乾燥マット

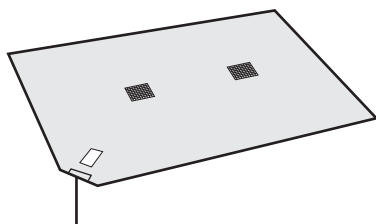

送風口

衣類乾燥カバー

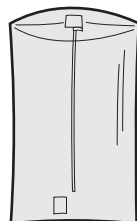

ブーツ乾燥アタッチメント

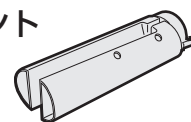

印刷物付属品

- 取扱説明書(保証書付)
- ※当商品は日本国内向けであり、日本語以外の説明書はありません。
This model is designed exclusively for Japan, with manuals in Japanese only.

運転のしかた

設置場所

- 必ず安定した平らな場所に置いてください。
- 吸込口・吹出口をふさがないでください。
- テレビやラジオにノイズが入ったり、電波時計が正しく時刻表示しないときは、テレビ・ラジオ・電波時計などからできるだけ離してください。
- 0~40℃のお部屋で使用してください。
- 電気カーペット・床暖房の上で使用しないでください。
- 風呂場など、水のかかりやすい場所で使用しないでください。

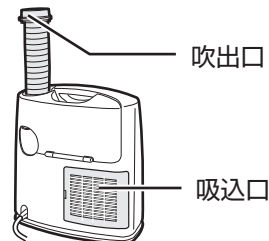

お部屋の除菌※1・脱臭をする

※1 浮遊菌：約10畳(約40m²)の試験空間での約38分後の効果であり実使用空間での実証結果ではありません。

準備

送風したい方向へホースを伸ばす

静かに運転したいとき

「弱」で運転音を抑えて、プラズマクラスターイオンを放出する。

運転

差込プラグをコンセントに差し込み

イオン送風ボタンを押す (弱または強を選ぶ)

強めの風量で運転したいとき

「強」でプラズマクラスターイオンを放出する。

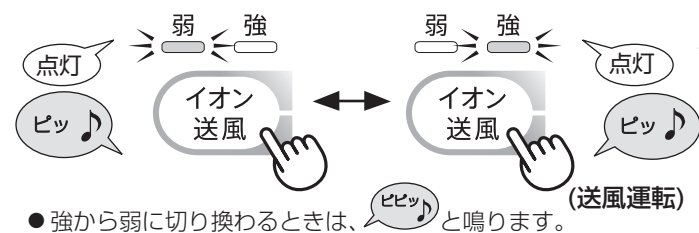

●強から弱に切り換わる時は、と鳴ります。

- 12時間経過すると自動的に停止します。
- イオン送風ランプが点滅して運転終了をお知らせします。
- 運転終了時、ブザーは鳴りません。

- イオン送風運転終了後、本体内の温度上昇を防ぐため、送風ファンが約60秒間*回ります。
- 送風ファンが停止するまで差込プラグを抜かないでください。

*強運転停止時：強30秒+弱30秒
弱運転停止時：弱60秒

停止するときは停止ボタンを押す



スポット暖房をする

準備

送風したい方向へホースを伸ばす

- ホースに付属品(乾燥マット、衣類乾燥カバー、ブーツ乾燥アタッチメント)を接続した状態で、スポット暖房をしないでください。

運転

差込プラグをコンセントに差し込み

スポット暖房ボタンを押す (弱または強を選ぶ)

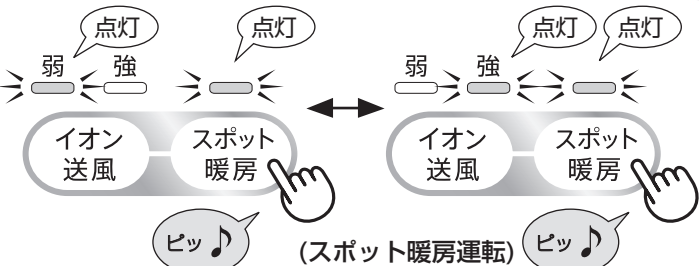

●強から弱に切り換わる時は、と鳴ります。

- スポット暖房ランプとイオン送風弱または強ランプが点灯します。スポット暖房ボタンを押すと強/弱が切り換わります。
- 12時間経過すると自動的に停止します。
- イオン送風ランプが点滅して運転終了をお知らせします。
- 運転終了時、ブザーは鳴りません。

- スポット暖房運転終了後、本体内の温度上昇を防ぐため、送風ファンが約60秒間*回ります。
- 送風ファンが停止するまで差込プラグを抜かないでください。

*強運転停止時：強30秒+弱30秒
弱運転停止時：弱60秒

停止するときは停止ボタンを押す



衣類を暖める(スポット暖房)

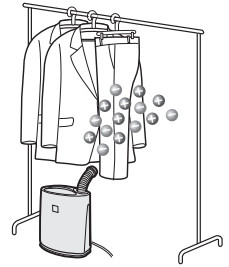

準備

衣類に風が当たるように本体をセットする

(必要に応じてホースを伸ばす)

- 衣類で吹出口をふさがないようにセットしてください。

差込プラグをコンセントに差し込み
スポット暖房ボタンを押す (弱または強を選ぶ)

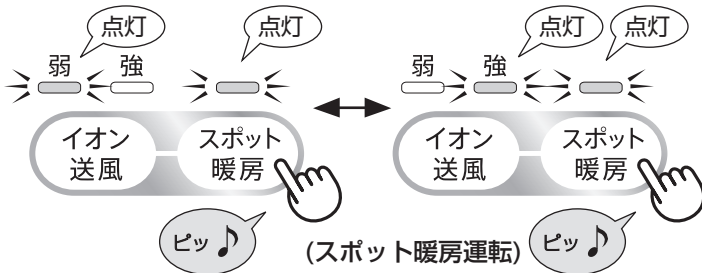

- 強から弱に切り換わる時は、と鳴ります。

- ホースに付属品(乾燥マット、衣類乾燥カバー、ブーツ乾燥アタッチメント)を接続した状態で、スポット暖房をしないでください。

運転

- スポット暖房ランプとイオン送風弱または強ランプが点灯します。スポット暖房ボタンを押すと、強/弱が切り換わります。
- 12時間経過すると自動的に停止します。
- イオン送風ランプが点滅して運転終了をお知らせします。
- 運転終了時、ブザーは鳴りません。

停止するときは停止ボタンを押す



- スポット暖房運転終了後、本体内の温度上昇を防ぐため、送風ファンが約60秒間*回ります。
- 送風ファンが停止するまで差込プラグを抜かないでください。

*強運転停止時：強30秒+弱30秒
弱運転停止時：弱60秒

スポット脱臭をする

準備

ニオイが気になる場所に向けて本体をセットする

(必要に応じてホースを伸ばす)

ご注意

- クローゼットなどに使用する場合は、必ずイオン送風にし、扉を開けたまま使用してください。

差込プラグをコンセントに差し込み
イオン送風ボタンを押す (弱または強を選ぶ)

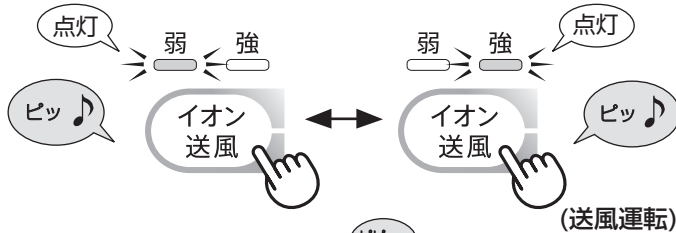

- 強から弱に切り換わる時は、と鳴ります。

- 12時間経過すると自動的に停止します。
- イオン送風ランプが点滅して運転終了をお知らせします。
- 運転終了時、ブザーは鳴りません。

- イオン送風運転終了後、本体内の温度上昇を防ぐため、送風ファンが約60秒間*回ります。
- 送風ファンが停止するまで差込プラグを抜かないでください。

*強運転停止時：強30秒+弱30秒
弱運転停止時：弱60秒

停止するときは停止ボタンを押す



運転のしかた

運転のしかた (つづき)

ふとんを脱臭・乾燥する・暖める

1

敷きふとんに乾燥マットを掛ける

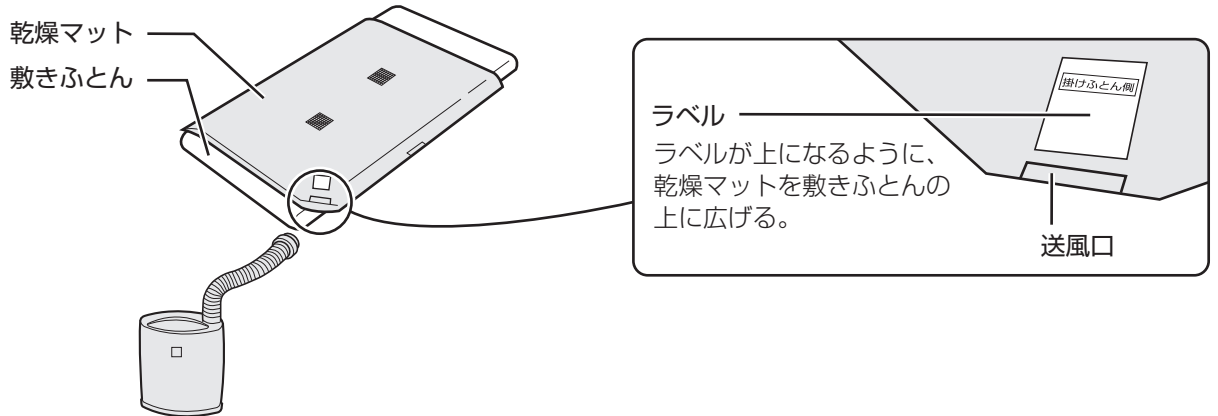

2

乾燥機のホースを伸ばして乾燥マットの送風口に入れる

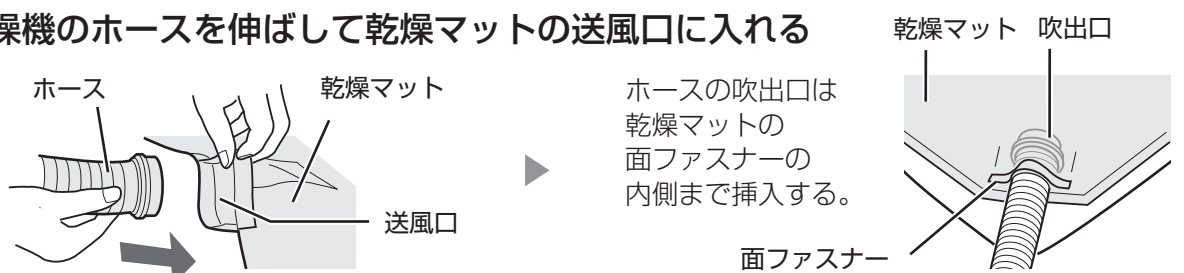

3

面ファスナーを閉める

すき間がないように、しっかり押さえて面ファスナーを閉める。

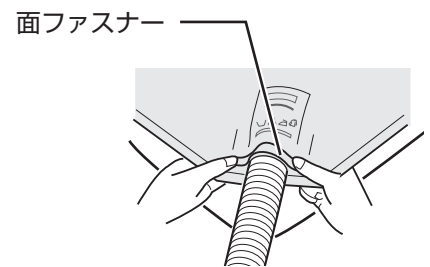

4

掛けふとんをかぶせる

乾燥マットの上に、掛けふとんを掛ける。

ご注意

- 掛けふとん・敷きふとんで、本体の吸込口をふさがない。
- 掛けふとん1枚以外は置かないでください。

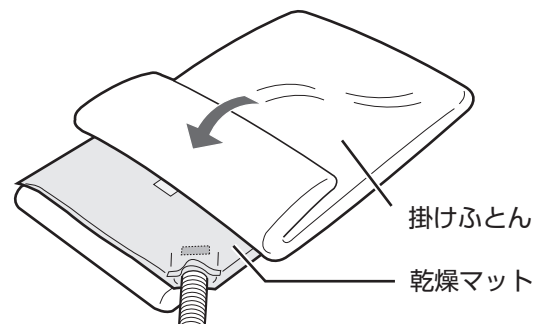

5

差込プラグをコンセントに差し込み

ふとんボタンを押す (冬60分または夏90分を選ぶ)

- 通常は「冬」にセットしてお使いください。気温の高い時期に、乾燥後、ふとんを冷めたいときは、「夏」にセットしてお使いください。

※乾燥マットがふくらみきらないときは、掛けふとんを少し持ち上げて、乾燥マットをふくらませてください。

「冬」運転の場合



温風運転：60分

- 「夏」から「冬」に切り換わる時は、
と鳴ります。

60分後自動運転停止



- ブザーがピーと鳴り、ふとんランプが点滅して、運転終了をお知らせします。
- 途中で停止させる場合は、**停止** を押してください。

「夏」運転の場合



温風運転：60分 + 送風運転(強)：30分
(ふとんを冷めます)

90分後自動運転停止



- ふとん運転終了後、本体内の温度上昇を防ぐため、送風ファンが約60秒間(強30秒+弱30秒)回ります。
- 送風ファンが停止するまで差込プラグを抜かないでください。

6

7

終了したことを確認し
停止ボタンを押す

(ふとんランプの点滅が消えます)



- 電気毛布を敷いたまま、掛けふとんを乾燥するときは、必ず電気毛布の差込プラグをコンセントから抜いてください。(電気毛布を敷いたままでは、敷きふとんは乾燥・脱臭できません)
- 付属の乾燥マットを敷いたまま寝ないでください。乾燥マットが破れるおそれがあります。乾燥マットを敷きっぱなしにして使いたいときは、別売品：ふとん乾燥敷きマットをご利用ください。

運転のしかた (つづき)

ダニ対策をする

敷きふとんの上にダニ対策をするふとんと乾燥マットをセットする

敷きふとん→ダニ対策をするふとん
→乾燥マットの順に重ねる。

ダニ対策をするふとん
乾燥マット
敷きふとん

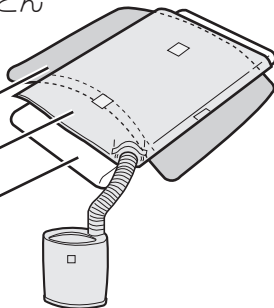

ダニ対策をするふとんの
両端を内側へ折り
曲げる。

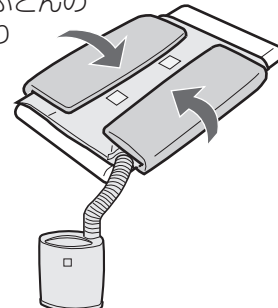

1

別のふとんまたは毛布を掛ける

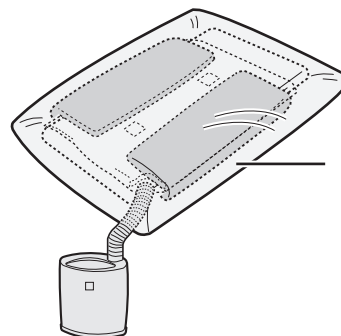

別のふとんまたは毛布

2

差込プラグをコンセントに差し込み 衣類ボタンを押す



(温風運転：120分)

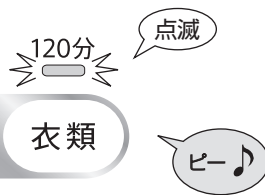

(120分後、自動運転停止)

- 乾燥マットがふくらみきらないときは、最上段に掛けた別のふとんまたは毛布を少し持ち上げて、乾燥マットをふくらませてください。
- プザーがピーと鳴り、衣類ランプが点滅して運転終了をお知らせします。

3

終了したことを確認し 停止ボタンを押す

(衣類ランプの点滅が消えます)

- 途中で停止させる場合は、 を押してください。

- 衣類運転終了後、本体内の温度上昇を防ぐため、送風ファンが約60秒間(強30秒+弱30秒)回ります。
- 送風ファンが停止するまで差込プラグを抜かないでください。

4

裏面をダニ対策する

ダニ対策をするふとんを裏返して、手順 1 ~ 4 を再びおこなう

5

ふとんに掃除機をかける

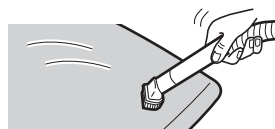

6

衣類を脱臭・乾燥する

1

ハンガーを掛ける

お手持ちのハンガーを、ご用意ください。

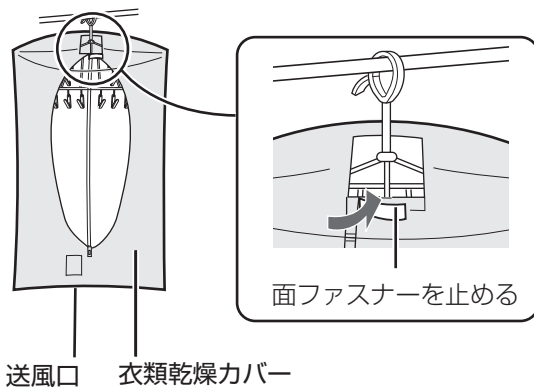
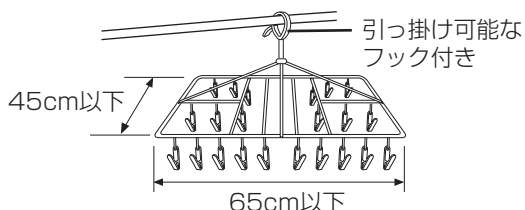

2

ハンガーに衣類乾燥カバーを掛ける

3

十分に脱水した衣類をハンガーに吊るし、ファスナーを閉め、ホースを送風口に入れる

乾燥の目安

ワイシャツ：2枚 トランクス：2枚
半袖肌着：2枚 くつ下：2足
※脱水機で十分に脱水した場合。
(室温約20℃・湿度約60%の場合)

乾燥できないもの

- 機械油や食用油・シンナー・ガソリンなどが付着した衣類。
- 皮革製品、漂白剤の付着した衣類、平干しの絵表示があるもの。

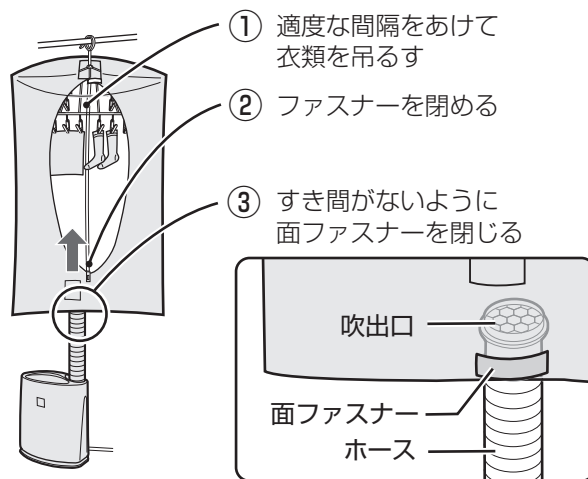

4

差込プラグをコンセントに差し込み衣類ボタンを押す

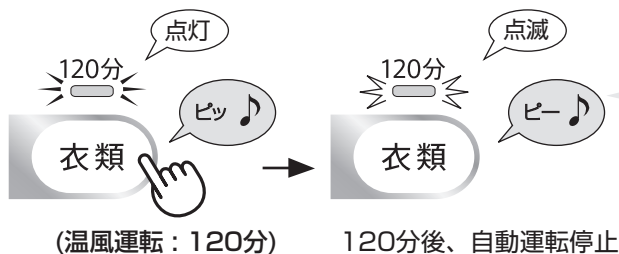

ご注意

- 吹出口は上図のように衣類乾燥カバー内に挿入してください。
- 衣類でホースの吹出口をふさがない。
- プザーがピーと鳴り、衣類ランプが点滅して運転終了をお知らせします。
- 衣類運転終了後、本体内の温度上昇を防ぐため、送風ファンが約60秒間(強30秒+弱30秒)回ります。
- 送風ファンが停止するまで差込プラグを抜かないでください。

5

終了したことを確認し停止ボタンを押す

(衣類ランプの点滅が消えます)

- 途中で停止させる場合は、**停止** を押してください。

運転のしかた

運転のしかた (つづき)

ブーツ・くつを脱臭※・乾燥する

※革のニオイは取れません。

脱臭する場合は、1時間以上運転をすると効果的です。

1

ホースにブーツ乾燥アタッチメントを取り付ける

ブーツ乾燥アタッチメントのツメがしっかりとかかっていることを確認する。

ブーツ乾燥アタッチメント

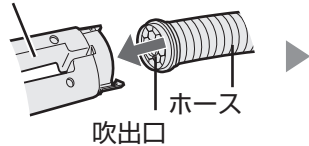

ブーツ乾燥アタッチメントのツメ

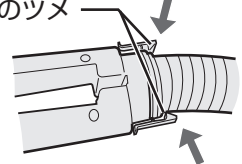

2

ブーツには

ブーツにブーツ乾燥アタッチメントを取り付ける。

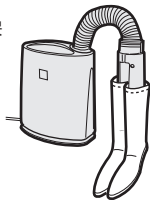

運動ぐつには

運動ぐつに、ブーツ乾燥アタッチメントを取り付ける。



ご注意

- 革・合皮・ビニール製のブーツ・革ぐつには、スポット暖房しないでください。(ブーツ・くつの変形・変色のおそれ)

3

イオン送風ボタンを2回押して「強」にする

2回押して「強」にする



(送風「強」運転)

濡れた運動靴を乾燥させるときには

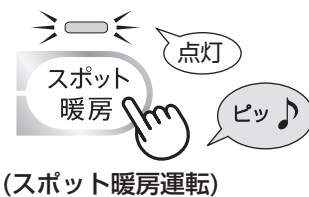

(スポット暖房運転)

ブーツ・くつが乾燥したら停止ボタンを押す



- イオン送風/スポット暖房運転終了後、本体内の温度上昇を防ぐため、送風ファンが約60秒間(強30秒+弱30秒)回ります。
- 送風ファンが停止するまで差込プラグを抜かないでください。
- 12時間経過すると、自動的に停止します。

ブーツ乾燥アタッチメントのはずしかた

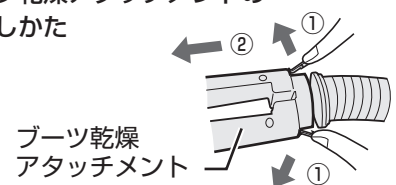

収納する

1

背面カバーを開けて、ホースを短く収納する

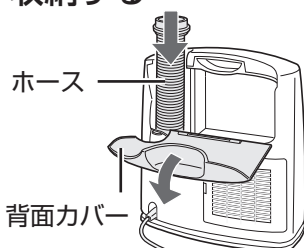

2

背面カバーを閉じる

付属の乾燥マットまたは、衣類乾燥カバーが収納できます。

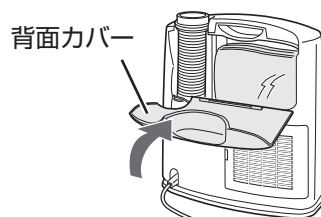

3

ホースシャッターを閉め、ホースキャップをする

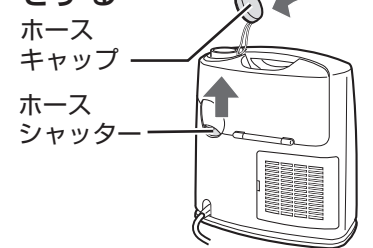

お手入れする

本体・ブーツ乾燥アタッチメント

本体をやわらかい布で拭く。

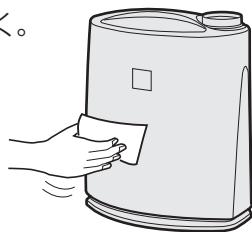

ブーツ乾燥アタッチメントをやわらかい布で拭く。

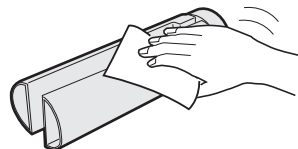

汚れがひどいときは

水またはぬるま湯を含ませた布で拭く。

フィルター

1カ月に1回程度

フィルターお手入れランプ

総運転時間が約360時間(1日12時間運転すると約1カ月)で点灯します。

フィルターをはさず。

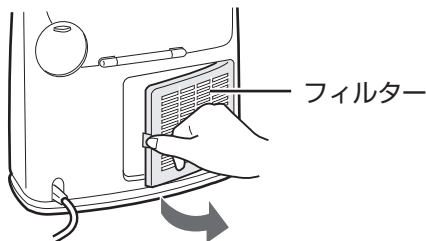

フィルターのほこりを掃除機で吸い取る。

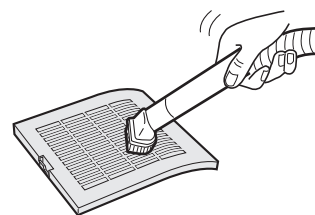

汚れがひどいときは

水洗いをして、陰干しをする。

フィルターお手入れ後はリセットボタンを3秒以上押す

フィルターのお手入れが終了したら、リセットボタンを3秒以上押して、フィルターお手入れランプを消灯してください。

- フィルターお手入れランプが点灯していなくても、お手入れが終了したらリセットボタンを3秒以上押してください。

フィルター
お手入れ

リセット
3秒押し

ピッ♪

乾燥マット・衣類乾燥カバー

6カ月に1回程度

中性洗剤を入れたぬるま湯で押し洗いをして、十分にすすぎをし、よく絞った後、陰干しをする。

押し洗い



乾燥マット・衣類乾燥カバー

ご注意

- 洗濯機は使用しないでください。
- 漂白剤は使用しないでください。
- アイロンは使わないでください。

仕様

形名	DI-BD1S		
電源	100V 50/60Hz共用		
高濃度プラズマクラスター7000 適用床面積(目安) ^{※1}	6畳(10m ²)		
定格消費電力	運転モード	50Hz	60Hz
	衣類(衣類乾燥力バーなし)	515W	525W
消費電力	スポット暖房「強」	500W	500W
	スポット暖房「弱」	300W	300W
	イオン送風「強」	19W	19W
	イオン送風「弱」	13W	13W
	ふとん(乾燥マット有り)	460W(参考値 ^{※2})	460W(参考値 ^{※2})
	衣類(衣類乾燥力バー有り)	500W(参考値 ^{※3})	500W(参考値 ^{※3})
待機電力	約0.3W		約0.3W
運転音	イオン送風「強」	40dB	41dB
	イオン送風「弱」	34dB	34dB
外形寸法	(幅)290mm (奥行)155mm (高さ)348mm		
付属品寸法	乾燥マット	(縦)1750mm (横)1160mm	
	衣類乾燥力バー	(縦)1400mm (横)1000mm	
	ブーツ乾燥アタッチメント	(幅)94mm (奥行)68mm (高さ)250mm ^{※4}	
質量	約3.0kg		
電源コード	1.8m		
ヒーター	PTC セラミックヒーター		
安全装置	転倒時運転停止装置 電流ヒューズ(5A×2、2A×1、1A×1) 温度過昇防止装置 ・サーミスター(2個) ・サーモスタット(2個)		

- 本機は50Hz、60Hzいずれの地域でもご使用になれます。
 転居などにより電源周波数が変わっても、部品の取り替えや、調整の必要はありません。
- 海外では使用できません。

※1 商品を壁際に置いて、イオン送風「強」で運転時に部屋の中央付近(床から高さ約1.2m)で空中に吹き出されるイオン個数が約7,000個/cm³測定できる部屋の広さです。

※2 ふとん乾燥の消費電力は参考値であり、ふとんの種類・大きさ・重さなどによって異なります。

※3 衣類乾燥の消費電力は参考値であり、衣類の種類・大きさ・重さなどによって異なります。





※4 高さ寸法はツメ部寸法を除いています。

別売品

乾燥マットを敷きっぱなしにして使いたいときは、別売の「ふとん乾燥敷きマット」をご利用ください。乾燥機をお買いあげの販売店、またはシャープサポートページでご購入いただけます。

- 品名：ふとん乾燥敷きマット
- 形名：DI-M1
- 希望小売価格：4,200円(税抜4,000円)

故障かな？

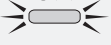
こんなとき	お調べください	参照ページ
運転しない	<ul style="list-style-type: none"> ● 差込プラグがきちんと接続されていますか。 	8
乾燥マットがふくらまない	<ul style="list-style-type: none"> ● 乾燥マットにホースが確実に差し込まれていますか。 ● 乾燥マットはねじれていませんか。 乾燥マットはねじれないように設置してください。 ● 掛けふとんの上に物を置いていませんか。乾燥マットの上には掛けふとん(1枚)以外は置かないでください。 (ダニ対策時を除く) ● 掛けふとんの重さによってふくらみきらない場合があります。 乾燥マットがふくらむまで掛けふとんを少し持ち上げてください。 	10 10 11 11
衣類が乾かない	<ul style="list-style-type: none"> ● 衣類乾燥カバーにホースが確実に差し込まれていますか。 ● ホースの吹出口が衣類などでふさがれていませんか。 ふさがれていたら、取り除いてください。 	13 13
ブーツ・くつが乾燥しない	<ul style="list-style-type: none"> ● ブーツ乾燥アタッチメントは確実に取り付けていますか。 	14
「ジー」と音がする	<ul style="list-style-type: none"> ● プラズマクラスターイオンが発生するときの音で異常ではありません。 	—
<div style="display: flex; justify-content: space-between;"> <div style="width: 45%;"> <p>点灯(青色) 点滅(橙色)</p> <p>弱 強</p>  <p>イオン送風 スポット暖房</p> </div> <div style="width: 45%;">  </div> </div> <p>または</p> <div style="display: flex; justify-content: space-between;"> <div style="width: 45%;"> <p>点灯(青色) 点滅(橙色)</p> <p>弱 強</p>  <p>イオン送風 スポット暖房</p> </div> <div style="width: 45%;">  </div> </div>	<ul style="list-style-type: none"> ● 本体の吸込口(フィルター)にほこりがたまっていませんか。 お手入れをしてください。 ● ホースの吹出口が衣類などでふさがれていませんか。 ふさがれていたら、取り除いてください。 ● 温度が高い環境で使用していませんか。 0~40℃のお部屋でご使用ください。 	15 13 8
<p>点滅(橙色)</p>  	<ul style="list-style-type: none"> ● 本体が倒れていたり、傾いた場所に置いていませんか。 安定した平らな場所に置いてください。 	8
<p>点灯(橙色)</p> <p>フィルター お手入れ</p> 	<ul style="list-style-type: none"> ● 総運転時間が、約360時間(1日12時間運転すると約1カ月)で点灯します。 ● 吸込口(フィルター)をお手入れしてください。 お手入れ後は、リセットボタンを3秒以上押して、リセットしてください。(お手入れランプが消灯します) 	15 15
その他のランプ表示	<ul style="list-style-type: none"> ● 本体の故障です。 お買いあげの販売店にご連絡ください。 	—

運転について

ランプ表示

仕様／別売品／故障かな？

保証とアフターサービス (よくお読みください)

修理を依頼されるときは **持込修理**

- 1 修理を依頼される前に「故障かな？」(17ページ)を調べてください。
- 2 それでも異常があるときは使用をやめて、必ず差込プラグをコンセントから抜いてください。
- 3 お買いあげの販売店にご連絡ください。

便利メモ お買いあげの際に記入されると便利です。

販売店名	
電話	() -
お買いあげ日	年 月 日

保証期間中

- 修理に際しましては保証書をご提示ください。保証書の規定に従って販売店が修理させていただきます。

保証期間が過ぎているときは

- 修理すれば使用できる場合には、ご希望により有料で修理させていただきます。

修理料金のしくみ

- 修理料金は、技術料・部品代などで構成されています。

技術料	故障した製品を正常に修復するための料金です。
部品代	修理に使用した部品代金です。

保証書(一体)

- 保証期間 … お買いあげの日から1年間です。保証期間中でも有料になることがありますので、保証書をよくお読みください。

補修用性能部品の保有期間

- 当社はプラズマクラスター乾燥機の補修用性能部品を、製品の製造打切後、6年保有しています。
- 補修用性能部品とは、その製品の機能を維持するために必要な部品です。

愛情点検



長期で使用的場合は商品の点検を!

こんな症状はありませんか?

- 電源コードや差込プラグが異常に熱くなる。
- 電源コードに深いキズや変形がある。
- さわるとビリビリ電気を感じる。
- コゲ臭いニオイがしたり、運転中に異常な音や振動がする。
- その他の異常や故障がある。

故障や事故の防止のため、使用を中止し差込プラグをコンセントから抜き、必ず販売店に点検をご依頼ください。
なお、点検・修理に要する費用は販売店に、ご相談ください。

- 左記症状がなくても、お買いあげ後5年程度たちましたら、安全のためや能力低下を防ぐため、点検をおすすめします。
点検費用については販売店にご相談ください。

お客様ご相談窓口のご案内

修理・使いかた・お手入れ・お買い物などのご相談・ご依頼、および万一、製品による事故が発生した場合は、お買いあげの販売店、または下記窓口にお問い合わせください。
 ファクシミリ送信される場合は、製品の形名やお問い合わせ内容のご記入をお願いいたします。



メールでのお問い合わせなど【シャープサポートページ】

http://www.sharp.co.jp/support/ ■よくあるご質問などもパソコンから検索できます。



使用方法のご相談など【お客様相談センター】

0120-078-178

携帯・PHS OK 携帯電話・PHSからもご利用いただけます。

おかけ間違いのないようご注意ください。

受付時間 ●月曜～土曜：9:00～18:00
(年末年始を除く) ●日曜・祝日：9:00～17:00

■IP電話などからフリーダイヤルサービスをご利用いただけない場合は…

電話	FAX
06-6792-1582	06-6792-5993
〒581-8585 大阪府八尾市北亀井町3-1-72	



修理のご相談など【修理相談センター】

0120-02-4649

携帯・PHS OK 携帯電話・PHSからもご利用いただけます。

おかけ間違いのないようご注意ください。

受付時間 ●月曜～土曜：9:00～20:00
(年末年始を除く) ●日曜・祝日：9:00～17:00

■IP電話などからフリーダイヤルサービスをご利用いただけない場合は…

	電話	FAX
東日本地区	043-299-3863	043-299-3865
西日本地区	06-6792-5511	06-6792-3221
沖縄地区	「那覇サービスセンター」098-861-0866 (月～金9:00～17:40)	

持込修理、および部品購入のご相談は、下記地区別窓口でも承っております。

地区別窓口

サービスセンター/テクニカルセンターなど

■受付時間 月曜～土曜：9:00～17:40 (祝日など弊社休日を除く)
 ただし、沖縄地区は月曜～金曜：9:00～17:40 (祝日など弊社休日を除く)

北海道	●札幌 011-641-4685 〒063-0801 札幌市西区二十四軒1条7-3-17	中部	●静岡 054-344-5781 〒424-0067 静岡市清水区鳥坂1170-1	近畿	●北大阪 072-634-4530 〒567-0831 茨木市鮎川5-15-3
	●仙台 022-288-9142 〒984-0002 仙台市若林区卸町東3-1-27		●名古屋 052-332-2623 〒454-0011 名古屋市中区山王3-5-5		●奈良 0743-53-6693 〒639-1186 大和郡山市美濃庄町492
	●宇都宮 028-637-1179 〒320-0833 宇都宮市不動前4-2-41		●金沢 076-249-2434 〒921-8801 野々口市御経塚4-103		●広島 082-874-8149 〒731-0113 広島市安佐南区西原2-13-4
関東	●さいたま 048-666-7987 〒331-0812 さいたま市北區宮原町2-107-2	近畿	●京都 075-672-2378 〒601-8102 京都市南区上鳥羽菅田町48	九州	●高松 087-823-4901 〒760-0065 高松市朝日町6-2-8
	●東京都 03-5692-7765 〒114-0013 東京都北区東田端2-13-17		●神戸 078-452-7009 〒658-0025 神戸市東灘区魚崎南町4-12-6		●福岡 092-572-4652 〒812-0881 福岡市博多区井相田2-12-1
	●多摩 042-548-1391 〒190-0023 立川市柴崎町6-10-17		●阪神 06-6422-0455 〒661-0981 尼崎市猪名寺3-2-10		●那覇 098-861-0866 〒900-0002 那覇市曙2-10-1
	●千葉 043-298-5681 〒262-0013 千葉市花見川区檜橋町1629-4		●大阪 06-6794-5611 〒547-8510 大阪市平野区加美南3-7-19		
	●横浜 045-753-4647 〒235-0036 横浜市磯子区中原1-2-23		●南大阪 072-431-1950 〒597-0062 貝塚市澤1215		

●お電話は番号をよくお確かめのうえ、お間違いのないようおかけください。
 ●所在地・電話番号・受付時間などについては、変更になることがあります。(2012.04)

シャープはエコポジティブ。



グリーン材料 人や環境に影響あるものを、できる限り少なく。

•燃やすと有害ガスが発生するおそれのある特定臭素系難燃剤を全廃。•すべての基板に無鉛はんだを使用。

お問い合わせ先

お問い合わせの前にもう一度「故障かな?」(17ページ)をご確認ください。

パソコン



メールでのお問い合わせなど
【シャープサポートページ】

シャープ お問い合わせ

検索

<http://www.sharp.co.jp/support/>

お電話



使用方法のご相談など
【お客様相談センター】



0120-078-178

※詳しくは、取扱説明書19ページをご覧ください



修理のご相談など
【修理相談センター】



0120-02-4649

※詳しくは、取扱説明書19ページをご覧ください

シャープ株式会社

本社
健康・環境システム事業本部

〒545-8522 大阪市阿倍野区長池町22番22号
〒581-8585 大阪府八尾市北亀井町3丁目1番72号