

SHARP

加熱気化式加湿器

取扱説明書

形名

エイチ ブイ ピー イー

HV-P55E9

HV-P75E9



プラズマクラスター 7000 *1



* 1 当技術マークの数字は、商品を壁際に置いて、「強」運転時に、プラズマクラスター適用床面積の部屋中央（床上 1.2m）で測定した 1cm³ 当たりのイオン個数の目安です。



プラズマクラスターロゴおよびプラズマクラスター、Plasmacluster は、シャープ株式会社の登録商標です。



「製品登録」をお願いします

- 家電製品を WEB でまとめて管理できる！
- 登録製品に関する消耗品、取扱説明書などサポート情報へ簡単アクセス！
- 抽選で当社製品などが当たる「わくわくポイント」がもらえる！

<https://cocoromembers.jp.sharp/m/>



もくじ

ページ

はじめに

- 特長
- よくあるご質問
- 安全上のご注意
- その他のご注意
- 各部のなまえ
 - 操作部
 - 本体
- ご使用前に
 - 設置について

2
3
4
5
6
7
7

使いかた

- 給水のしかた
 - 給水口から給水する
 - 給水トレーに給水する
 - 給水について
- 運転のしかた
 - 運転する
 - 停止する
 - プラズマクラスター単独運転
 - たっぷり加湿運転
 - 切タイマー運転
 - 操作部ランプの明るさ切換
 - プラズマクラスターイオン入/切
 - お知らせ音を消したいとき
 - チャイルドロック設定
 - フィルター乾燥運転

8
9
10
11
12
13

お手入れ

- お手入れ
- お手入れの時期とお手入れランプ
- エアフィルター
- 本体
- 吹出口
- 加湿フィルター/給水トレー/トレーカバー
- 給水皿/給水カバー
- 本体の持ち運びかた
- 本体の収納のしかた

14
15
16
17
18

困ったとき

- 仕様/別売品
- こんなときは？
- 保証とアフターサービス
- お客様ご相談窓口のご案内

19
20
22
23

裏表紙

お買いあげいただき、まことにありがとうございました。
この取扱説明書（保証書付）をよくお読みのうえ、正しくお使いください。
ご使用前の前に、「安全上のご注意」を必ずお読みください。
この取扱説明書（保証書付）は、いつでも見ることが出来る所に必ず保存してください。

特長

ページ内の数字は主な説明のあるページを示します。

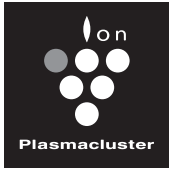

高濃度プラズマクラスター 7000*1 搭載

プラズマクラスター 7000*1



● 「どっちも給水」で手軽に給水 8, 9ページ

上から給水

- 水位センサーで水位をお知らせ
操作部の水位表示ランプを確認しながら給水できます

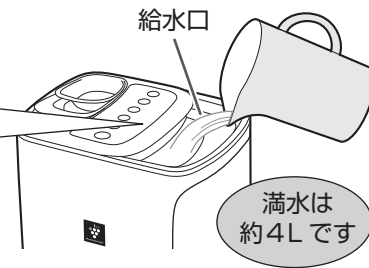
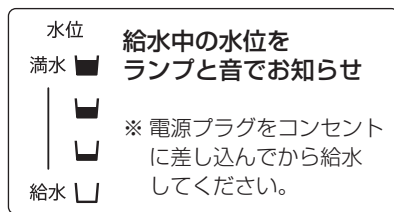

給水トレーに給水

- 給水トレーを持ち運んで給水
バケツ形状で水が入れやすく、持ち運びやすい

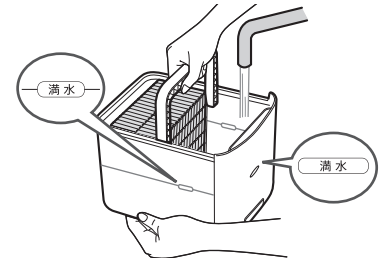

ご注意

- **必ず水道水（飲用）をお使いください。** 塩素処理されており、雑菌が繁殖しにくいからです（ミネラルウォーター・アルカリイオン水・井戸水・浄水器などの水は、カビや雑菌が繁殖しやすくなったり、水あかが多くなったりするなど、ニオイの原因）

40℃以上のお湯やアロマオイル・化学薬品・汚れた水・洗剤・芳香剤・次亜塩素酸を入れないでください（ひび割れ・水もれ・異臭の原因）

- 給水に使用する容器（やかん、ペットボトルなど）はきれいに洗ったものをお使いください（ジュースの糖分やお茶が残っていると、カビや雑菌が繁殖し、ニオイの原因）
- 満水以上に水を入れないでください（水もれ・故障の原因）

● 温度と湿度の W センサーで効率よく運転を自動制御

- おまかせ運転・おやすみ運転
過加湿を防ぐため、室温・湿度に合わせて自動で運転を制御し、電力のムダ使いを抑えます
- エコ運転
ヒーターを使わずに運転し、さらに電気代を節約します（加湿量は減少します）

● エアコン暖房などお部屋が特に乾燥したときに

たっぷり加湿運転 12ページ

- 通常のおまかせ運転よりも高い湿度設定で運転します



*1 表紙の注釈を参照

*2 試験機関：(一財)ボーケン品質評価機構 ・試験方法：統一試験方法 JIS Z2801 ・試験結果：99%以上抗菌

・抗菌方法：フィルターに抗菌剤を含浸

*3 試験機関：(一財)ボーケン品質評価機構 ・試験方法：カビ抵抗性試験 JIS Z2911 ・試験結果：菌糸の発育が認められない

・防カビ方法：フィルターに防カビ剤を含浸

*4 試験機関：(一財)ボーケン品質評価機構 ・試験方法：統一試験方法 JIS Z2801 ・試験結果：99%以上抗菌

・抗菌方法：キーシート（操作パネル）表面を抗菌インクにて印刷

● 吹き出す風も水も清潔仕様

- はずれるパーツはすべて丸洗いOK
水と風の通り道をカンタンにお手入れできます
(14~17 ページ)
- 抗菌^{*2}・防カビ^{*3}加工の加湿フィルターです
- 抗菌^{*4}加工の操作パネルです
- 給水トレイ内 Ag⁺ イオンカートリッジにより、キレイな水で加湿します (9,19 ページ)

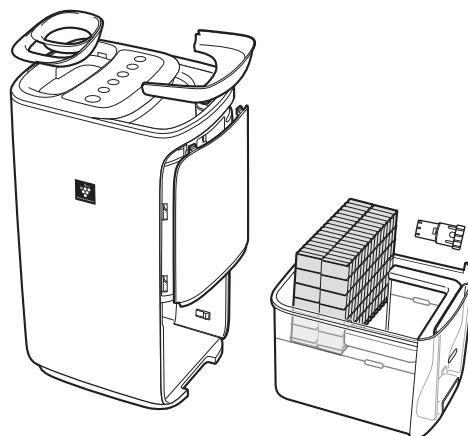

その他のご質問については、「こんなときは？」
(20, 21 ページ) をご覧ください。

よくあるご質問

加湿器をお使いのお客様のご質問にお答えしました

Q 蒸気（湯気）が見えないけど加湿しているの!?

A 水を沸とうさせて蒸気（湯気）を出す方式ではなく、水分を含ませたフィルターに風を当てて湿った空気を出す方式です。蒸気（湯気）は見えません。

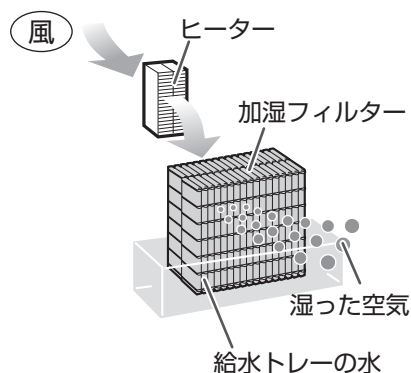

Q 吹き出す風が冷たい!?

A 加湿フィルターに含まれる水が気化するときに空気の熱をうばうため、室温より低い温度の風が吹き出します。お部屋の広さによっては、寒く感じる場合があります。

室温20℃で、「エコ運転」や「静音運転」(ヒーター「切」)時は、吹き出す風の温度は約13℃です。
(「強運転」(ヒーター「入」)時は、吹き出す風の温度は約17℃です。)

Q 加湿フィルター・Ag⁺ イオンカートリッジはどこで買えるの?

A お買いあげの販売店からご購入ください。

(19 ページ)

詳細はこちらからご確認ください

https://jp.sharp/support/humid_con/option.html

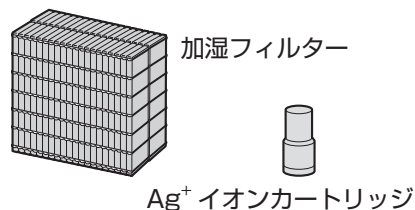



| 品名 | 形名(個数)/希望小売価格[2021年5月現在] | 交換の目安 |
|---------------------------|---|-------------------------------------|
| 交換用加湿フィルター | HV-FH7(1個)/2,860円(税込) | 8シーズン(約48カ月) (1日約8時間・年間6カ月使用の場合) |
| Ag ⁺ イオンカートリッジ | FZ-AG01K1(1個入)/990円(税込) FZ-AG01K2(2個入)/1,980円(税込) FZ-AG01K2(4個入)/3,960円(税込) | 約1年に1回 (1日平均2.5Lの水を使用した場合) |

安全上のご注意

人への危害、財産への損害を防ぐため、
お守りいただくことを説明しています。

■誤った使いかたで生じる内容を次のように区分して、説明
しています。

 **警告** 「死亡、または重傷を負うおそれがある」
内容。

 **注意** 「軽傷を負う、または財産に損害を受ける
おそれがある」内容。

■お守りいただく内容の種類を
次の図記号で説明しています。

 してはいけないこと。

 しなければならないこと。

 **警告** 火災や感電、けがを防ぐために

電源コード・電源プラグ・コンセントは



- 交流100V以外では使わない
(火災・感電の原因)

- 電源コード・電源プラグが傷んだり、コン
セントの差し込みがゆるいときは使わない
(感電・ショート・発火の原因)

- 電源コードを傷付ける・加工する・無理に
曲げる・引っ張る・ねじる・束ねる・高温部
に近づけるなどしない
(電源コードが破損し、火災・感電の原因)

- 電源コードに重い物を載せたり挟み込ませ
ない
(電源コードが破損し、火災・感電の原因)



- 電源プラグのホコリなどは、定期的に取り
除く
(ホコリが溜まると湿気などで絶縁不良となり、
火災・感電の原因)

- 電源プラグは、コンセントの奥まで
しっかり差し込む
(感電・ショート・発煙・発火の原因)



プラグを抜く

- 異常時(こげくさいニオイなど)は、運転を
停止して電源プラグを抜く
(火災・感電・けがの原因)
すぐに電源プラグを抜いて、お買いあげの
販売店、またはお客様ご相談窓口にご相談を。

- お手入れの際は、必ず電源プラグを
コンセントから抜く
(感電・けがの原因)

- めれた手で電源プラグを抜き差ししない
(感電・けがの原因)

ご使用や取り扱い時は



- 改造はしない
修理技術者以外の人は分解や修理をしない
(火災・感電・けがの原因)
修理はお買いあげの販売店、またはお客様
ご相談窓口にご相談を。

- お手入れに、塩素系・酸性タイプの洗剤を
使わない
(洗剤から有毒ガスが発生し、健康を害する
原因)

- お茶や水などをこぼさない
水につけたり、給水口以外の部分に水を
かけたりしない
(本体内部に水が入り、感電・ショート・発火の
原因)

- 吸込口・吹出口・給水口やすき間にピンや
針金などの異物を入れない
(感電や異常動作をしてけがの原因)



- 幼児の手の届く範囲では使わない
(感電・けがの原因)



注意

漏電やけがを防ぎ、家財などを守るために

電源コード・電源プラグ・コンセントは



プラグを抜く

- 電源コードは必ず電源プラグを持って抜く
(火災・感電・ショートの原因)

- 使用時以外は、電源プラグをコンセントから抜き、給水トレーの水は排水する
(けがややけど、絶縁劣化による感電・漏電・火災の原因)

ご使用や設置時は



- 不安定な場所や高い所に置かない
傾けたり、ゆすったりしない
(転倒すると水がこぼれる原因)
- 給水トレー内の水を飲まない、飲ませない
(体調不良の原因)
- 満水以上に水を入れない
(水もれ・故障の原因)
- 加湿フィルターを本機以外では、絶対に使わない

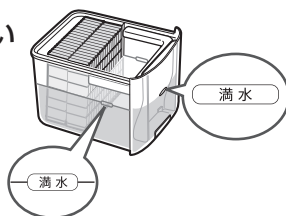

- 水道水以外は使わない
また、40℃以上のお湯、化学薬品、芳香剤、汚れた水、次亜塩素酸などを入れない
(ひび割れ・水もれ・異臭の原因)
- 暖房機など電化製品の上で使ったり、置いたりしない
(転倒すると感電・ショートの原因)
- 本体の上に乗る・寄りかかるなどしない
(転倒によるけがや故障の原因)
- 美術品や学術資料などの保存、特殊用途には使わない
(保存品の品質低下の原因)



- 毎日新しい水道水と入れ替える
本体内部を常に清潔に保つよう、定期的にお手入れする
(お手入れせずに使うと、汚れや水あかにより、加湿量が低下したり、カビや雑菌が繁殖し悪臭の原因)
まれに体質によってはカビや雑菌に対し過敏に反応し、健康を害することがあります。
※この場合は、医師にご相談を。
- 給水に使用する容器(やかん、ペットボトルなど)はきれいに洗ったものを使う
(ジュースの糖分やお茶が残っていると、カビや雑菌が繁殖し、ニオイの原因)
- 給水トレーを持ち運ぶときはハンドルを持つ
ハンドルを持って振り回さない
(水もれの原因)

- 移動させるときは、必ず運転を停止し、給水トレーを抜いて、本体底面の取っ手を両手でしっかり持つ
(水もれの原因)
吹出口・給水口・操作部を持って本体を移動させたり、引きずらない
(故障・破損・けがの原因、床・じゅうたん・畳などを傷つける原因) (本体底面) 取っ手
- すべりやすい手袋などをつけたまま、持ち運ばない
(落下・けがの原因)
- 同じ場所で長時間ご使用の場合は、製品下部や床の周辺などの汚れに注意する
製品を移動して床などもときどき清掃する事をおすすめします。

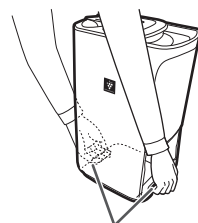

その他のご注意

- 排水するときは、必ず給水トレーを引き出してからおこなってください
(感電・ショート・発火・故障の原因)
- 吸込口・吹出口・給水口をふさがらないでください
(変形・故障の原因) (7ページ)
- 給水口から給水するときは、電源プラグをコンセントに差し込んでから給水してください (8ページ)

各部のなまえ

操作部

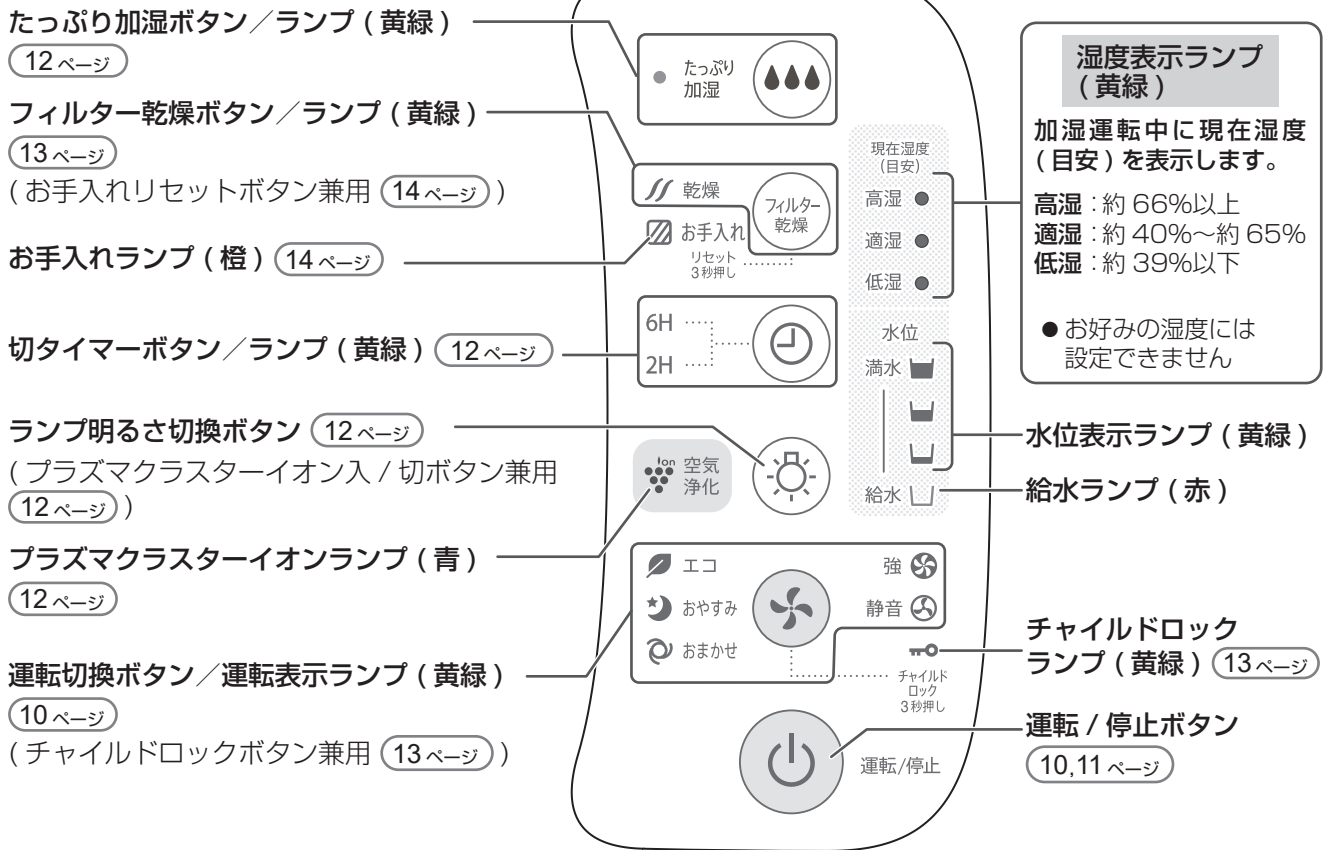

水位表示ランプ / 給水ランプ

給水トレーの水位をランプでお知らせします。※印のお知らせ音は給水時のみ鳴ります。

| | 給水 トレーなし | 水なし | 半分 未満 | 半分 以上 | 満水 | 水の入れ過ぎ (排水してください) |
|----|-------------|-----|----------|----------|------------|----------------------|
| 満水 | ☐ | ☐ | ☐ | ☐ | ☐ | ☐ |
| | | | | ☐ | ☐ | ☐ |
| | | | ☐ | ☐ | ☐ | ☐ |
| 給水 | ☐ | ☐ | ☐ | ☐ | ☐ | ☐ |
| | すべて消灯 | 赤点滅 | | ピピッ ※ | ピー (3秒間) ※ | ピピピピ (10秒間) |
| | | | | | | すべて点滅 |

水が無くなったら

給水ランプ赤点滅と音でお知らせします。

- 加湿運転は自動で停止します。給水トレーに水を入れると、自動で加湿運転が始まります

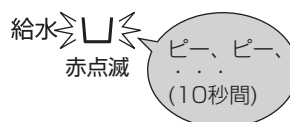

- 給水時と水が無くなったときのお知らせ音を消すこともできます

(13 ページ)

本体

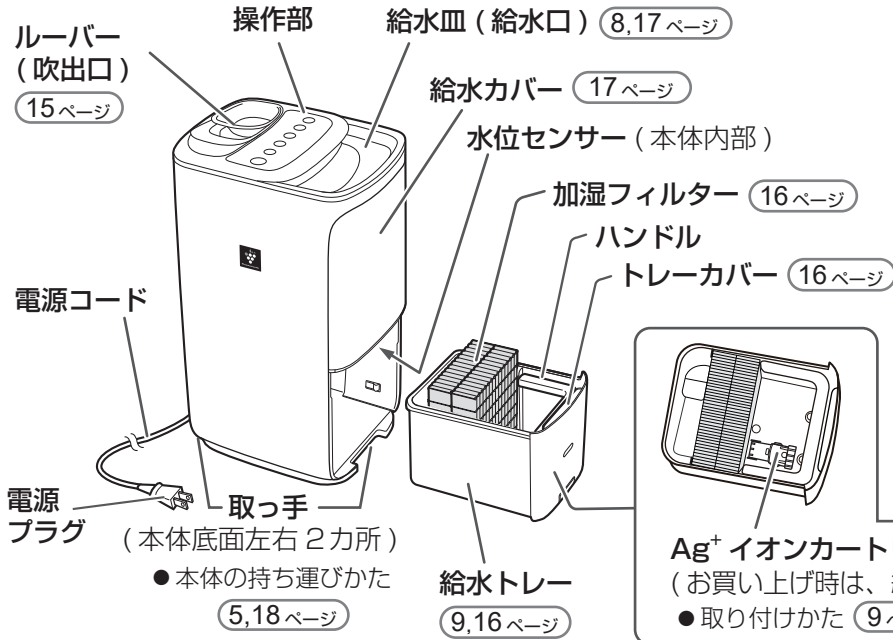

背面



印刷物付属品

- 取扱説明書 (保証書付) (1部)
- ※ 当商品は日本国内向けであり、日本語以外の説明書はありません。
This model is designed exclusively for Japan, with manuals in Japanese only.

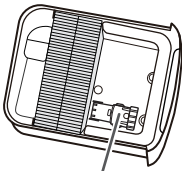

Ag⁺ イオンカートリッジ 9,19ページ
(お買い上げ時は、給水皿の上に梱包されています)
● 取り付けかた 9ページ

各部のなまえ／ご使用前に

ご使用前に

設置について

破損・劣化・故障を防止するために、必ずお守りください

室温 0 ~ 35℃ でご使用ください

湿度の高い所 (約 70%以上)、アルコールや次亜塩素酸、薬品などが浮遊する所では使わないでください

- 故障の原因

室内の湿度ムラをなくすために床付近と天井付近では温度・湿度が異なります。サーキュレーター・エアコンなどを使って室内の空気を循環させてください。

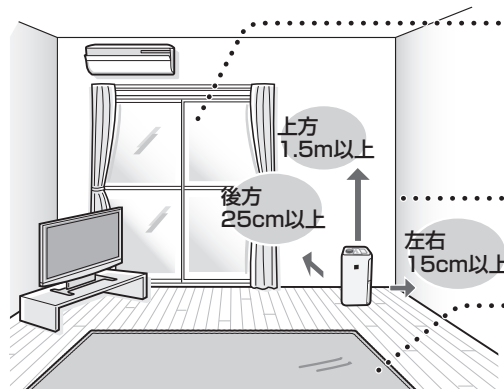

直射日光の当たる所や、熱や蒸気が発生する製品 (暖房器具、炊飯器、電気ポットなど) から少し離す

- 変形・安全装置誤作動の原因
- 給水トレーから水があふれる原因
- センサーが誤動作する原因

カーテンや壁・家具などから離す

- シミ・変形の原因

安定した平らな所に置く

- 毛足の長いカーペットやふとんなどの上に置くと、転倒する原因

- 湿度や温度の条件によって加湿量が変わります
湿度が高いときや、室内の温度が低いときは水が気化しにくいため、加湿量が少なくなります (給水トレーの水の減りかたが少なくなります)
- 設置場所 (エアコンや暖房器具の影響を受ける所や、壁や窓際など) によって現在湿度表示と市販の湿度計が一致しない場合があります
- テレビ・ラジオにノイズが入ったり、電波時計が正しく時刻表示しないときは、テレビ・ラジオ・電波時計などからできるだけ離してください

加湿量と湿度 (強運転・室温 20℃ の場合)

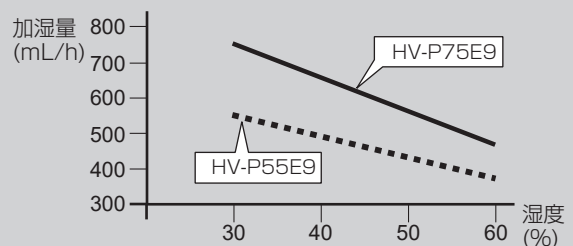

給水のしかた



- ❗ 給水トレーを出し入れするときには必ず運転を停止する【水もれ・故障の原因】
- 🚫 運転中に給水トレーを抜かない【水もれ・故障の原因】

給水口から給水する

1

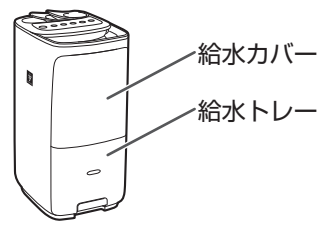

給水トレーと給水カバーが取り付けられていることを確認する

- ご注意**
- 給水トレー・給水カバーをはずしたまま給水しない（水もれの原因）
正しく取り付けられていないと、給水時に水もれます。

2

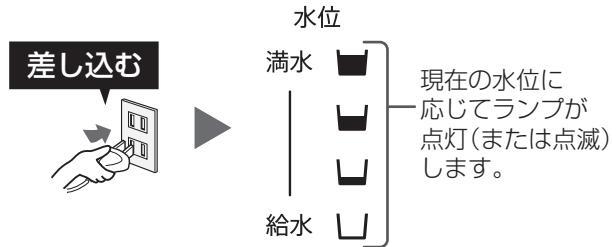

電源プラグを差し込む

- ご注意**
- 電源プラグを抜いたまま、給水しない（水もれの原因）

3

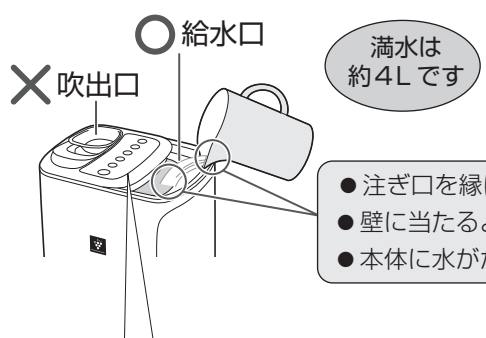

給水口から水道水を入れる
水位に合わせて水位表示ランプが点灯し、音でお知らせします。

- 注ぎ口を縁に当てると注ぎやすくなります
- 壁に当たるように注ぐと水の飛散が少なくなります
- 本体に水がかかった場合はふいてください

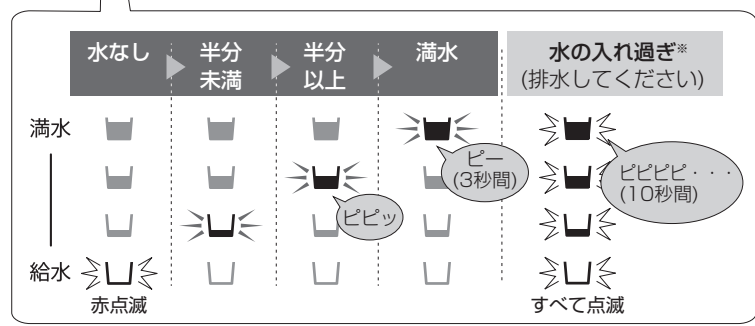

- ご注意**
- 満水以上に水を入れない（水もれの原因）
※ファンの回転により水位が変動するため、「水の入れ過ぎ」になる場合があります。

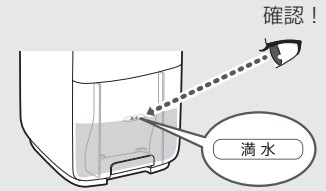

水を入れ過ぎた場合

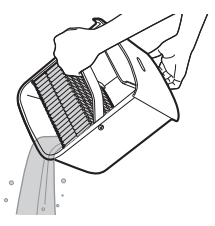

給水トレーを抜いて満水まで排水してください。

水を入れ過ぎると、操作できません。

- 給水に使用する容器（やかん、ペットボトルなど）はきれいに洗ったものをお使いください（ジュースの糖分やお茶が残っていると、カビや雑菌が繁殖し、ニオイの原因）

給水トレーに給水する

1

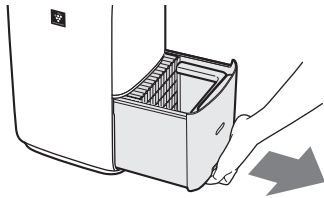

運転停止中に、
給水トレーを引き出す

2

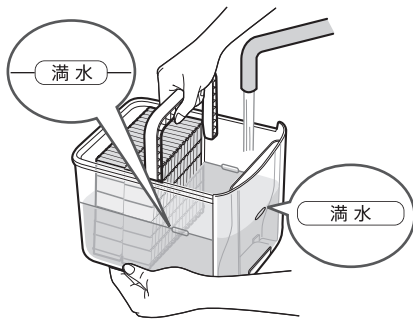

水道水を入れる
外側についた水は
ふき取る。

ご注意

- 満水以上に水を入れない
(水もれの原因)
※ファンの回転により水位が変動するため、「水の入れ過ぎ」になる場合があります。

3

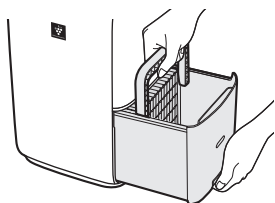

給水トレーを本体に差し込む

ご注意

- 給水トレーはしっかりと本体に差し込む
(水もれ、故障の原因)

お知らせ

- ハンドルを持って本体に少し差し込んでから、給水トレーを押し込むと入れやすくなります
- 給水トレーを出し入れするときに、水位表示ランプがすべて点滅してお知らせ音が鳴りますが異常ではありません

給水について

次のことをお守りください

- 水道水以外は使わない
(ミネラルウォーター、アルカリイオン水、浄水器の水、井戸水などを入れるとカビや雑菌が繁殖し、ニオイの原因)
- 40℃以上のお湯、アロマオイル、化学薬品、汚れた水、洗剤、芳香剤、次亜塩素酸などを入れないを入れない
(ひび割れ・水もれ・異臭の原因)
- 毎日新しい水道水に入れ替える
汚れやニオイが気になる場合はお手入れしてください
- 加湿フィルターを必ず取り付ける
(はずしたまま使うと加湿しなくなり、故障の原因)
- 使用時以外は給水トレーの水を捨てる
(水を入れたまま放置すると、カビや雑菌が繁殖する原因)
- 凍結のおそれがあるときは、給水トレーの水を捨てる
(凍結したまま使うと、故障の原因)
- 本体を水につけたり、給水口以外の部分に水をかけたりしない
(ショート・感電の原因)

給水トレーについて

- 給水トレー内部が水滴でくもることがありますが、水分が結露して給水トレー内面に付着するため、異常ではありません
- 運転停止直後や部屋が寒いとき、給水トレー表面に結露することがありますが、故障ではありません

Ag⁺イオンカートリッジ

給水トレーに取り付けることで給水トレーのぬめりとニオイの原因を抑えます。

※ Ag⁺イオンカートリッジを取り付けずに使用できますが、ぬめり、ニオイ抑制効果は得られません。

取り付けかた

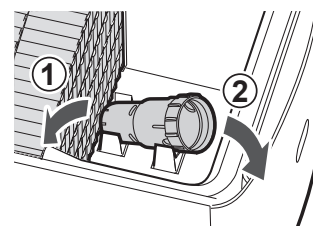

運転のしかた

ご注意

- 湿度が上がると、窓や押し入れなどが結露するおそれがあります

運転する

運転

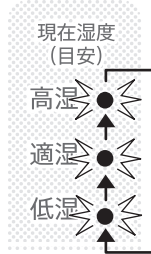

- 運転「入」にすると前回の運転モードで再び運転します (切タイマーは記憶されません)
- 現在湿度の確認のため運転開始後、約1分間は湿度表示ランプが順に点滅を繰り返します

運転モードを選ぶ

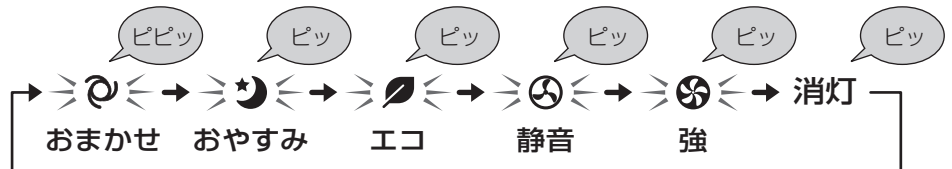

おまかせ

スピーディーに快適湿度にしたいとき

お部屋の温度・湿度の変化に応じて風量を切り換え、右表のようにきめ細かな湿度コントロールを自動的におこないます。

自動運転時

| 室温 | 湿度 |
|---------|-----|
| ～18℃ | 65% |
| 18℃～24℃ | 60% |
| 24℃～ | 55% |

おやすみ

静かに快適湿度にしたいとき

運転音を抑えて、お部屋の温度・湿度に応じてきめ細かな湿度コントロールを自動的におこないます。

- 操作部のランプは暗めに光ります
- 水が無くなったときとお手入れ時のお知らせ音は鳴りません

※加湿量を抑えた運転のため、おまかせ運転と比較して湿度が上がりにくくなります。

エコ

消費電力をおさえて運転したいとき

ヒーターを使用せずに運転し、電気代を節約します。(加湿量は減少します)

おまかせ運転時とエコ運転時の消費電力(最大値)比較

| 形名 | HV-P55E9 | | HV-P75E9 | |
|---------|----------|--------|----------|--------|
| | エコ運転 | おまかせ運転 | エコ運転 | おまかせ運転 |
| 消費電力(W) | 24 | 190 | 34 | 335 |

静音

静かに連続運転したいとき

静かに連続して加湿(弱)運転をおこないます。

強

最大加湿量で連続運転したいとき

連続して加湿(強)運転をおこないます。

消灯

(プラズマクラスター単独運転)

加湿せずにプラズマクラスター単独運転をしたいとき

11 ページ

風量切換

停止する

停止

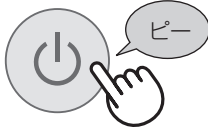

- 本体内の温度上昇を防ぐため、運転終了後、送風ファンが約 1 分間回ることがあります
(送風ファンが完全に止まるまでは、電源プラグを抜かないでください)

お知らせ

- 初めてお使いになるときや、長期間保管後にお使いになるときなどは加湿フィルターに水が十分にしみ込むまで時間がかかるため、運転開始後しばらくは加湿能力が十分に発揮されない場合があります
- お部屋が加湿適用床面積 **19ページ** より広すぎたり換気をしたりすると、お部屋の湿度が上がりにくくなります
- 長時間使わないときは、電源プラグをコンセントから抜いてください

プラズマクラスター単独運転

1

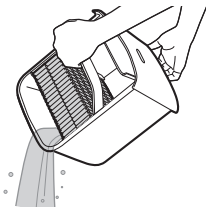

排水する

必ず排水してください。
水が残っていると加湿します。

2

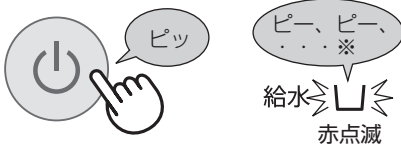

運転を開始する

※ ご使用条件によっては給水時のお知らせ音が鳴らない場合もあります。

3



運転切換ボタンを押して、
運転表示ランプ「消灯」
(プラズマクラスター単独運転) を選ぶ

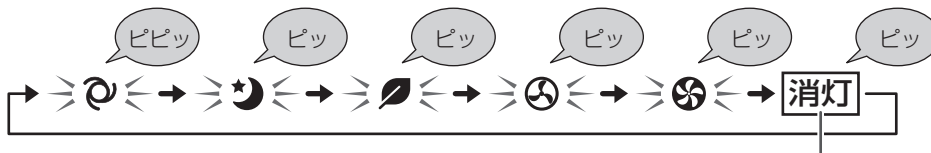

プラズマクラスター単独運転

- プラズマクラスターイオンを「切」に設定しても、運転中は自動で「入」になります
(運転中はプラズマクラスターイオンの入 / 切はできません)



運転のしかた (つづき)

たっぷり加湿運転

エアコン暖房などお部屋が特に乾燥したときに。通常のおまかせ運転よりも高い湿度設定で運転します

運転中に



- おまかせ運転の湿度コントロールよりも湿度を上げて運転します
- たっぷり加湿運転を途中でやめたいときは、運転 / 停止ボタンまたは、運転切換ボタンを押してください (運転切換ボタンを押すと、前回お使いの運転モードに切り換わります)
- 給水トレーに水が無い場合は、「ピピピ」と音が鳴り操作を受け付けません

切タイマー運転

設定した時間に自動で運転を停止したいときに

運転中に

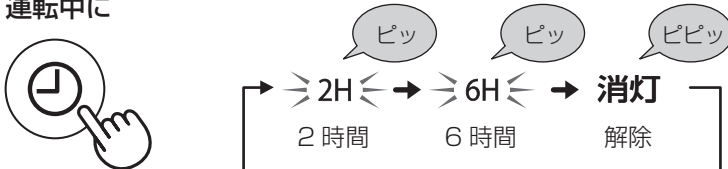

- 加湿運転時に設定する場合は、給水トレーに水が十分入っていることを確認します (切タイマー運転中に給水トレーの水がなくなると、設定した時間よりも早く運転を停止します)

お知らせ

- 途中で設定時間を変えたい場合は、切タイマーボタンを押して、お好みの時間に合わせます
- 「6H」を選んだ場合、残り時間が2時間以下になると、切タイマーランプが「2H」に変わります

操作部ランプの明るさ切換

運転中に

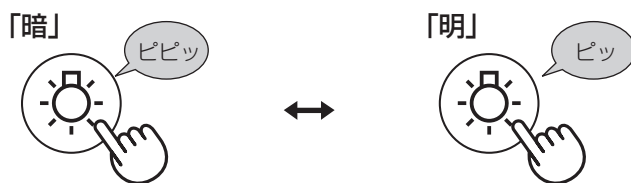

プラズマクラスターイオン入 / 切

運転中に

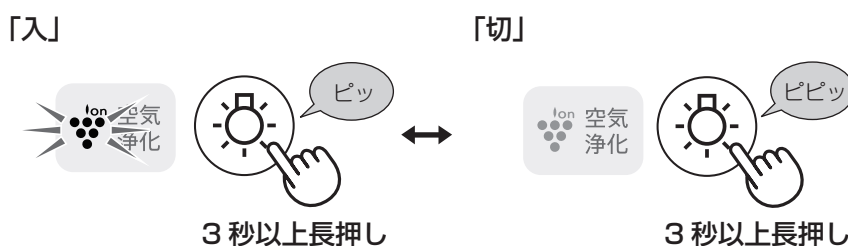

- プラズマクラスター単独運転中は、入 / 切の設定はできません

お知らせ音を消したいとき

給水時・水が無くなったとき・お手入れ時に鳴るお知らせ音を消したいときに

「お知らせ音なし」

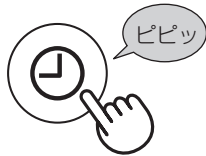

3秒以上長押し

「お知らせ音あり」

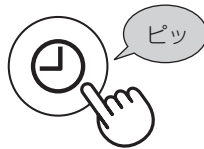

3秒以上長押し

チャイルドロック設定

「ロック」



3秒以上長押し

「解除」



3秒以上長押し

- 「ロック」に設定すると、運転停止以外の操作はできなくなります

フィルター乾燥運転

加湿フィルターを約60分間温風で乾燥します

収納時や長期間お使いにならないときに

運転中に



約60分後



自動で運転が停止します

- フィルター乾燥運転を途中でやめたいときは、運転/停止ボタンまたは、運転切換ボタンを押してください（運転切換ボタンを押すと、前回お使用の運転モードに切り換わります）
- 運転終了後、給水トレーに水が残っている場合はふき取ります
- フィルター乾燥運転が終了すると、お手入れランプ（14ページ）の時間カウントがリセットされます

お知らせ 以下の場合は、フィルター乾燥運転ができません。

- 給水トレーに水が残っている
→「ピピピ」と音が鳴りボタンを受け付けません。
運転を停止して、給水トレーの水を捨ててください。
- フィルター乾燥運転中に給水する
→フィルター乾燥ランプが点滅し「ピピピ…」(10秒間)と音が鳴り、運転が停止します。
給水トレーの水を捨ててから、再度フィルター乾燥運転をしてください。

お手入れ



警告



お手入れ時は必ず電源プラグを抜く

プラグを抜く

【感電・けがの原因】

お手入れの時期とお手入れランプ

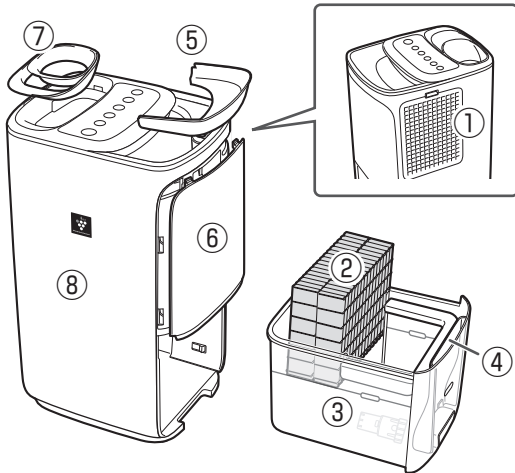

| お手入れ箇所 | 参照ページ | 通常のお手入れ頻度 |
|-------------|------------|-------------|
| ①エアフィルター | 15 ページ | 2 週間に 1 回程度 |
| ②加湿フィルター | 16, 17 ページ | |
| ③給水トレー | | |
| ④トレーカバー | | |
| ⑤給水皿 | 17 ページ | 1 カ月に 1 回程度 |
| ⑥給水カバー | 15 ページ | |
| ⑦吹出口 (ルーバー) | | |
| ⑧本体 | | |

お手入れランプ

お手入れランプが点灯したら、加湿フィルターと給水トレーをお手入れしてください。 (16, 17 ページ)

加湿時間が約 240 時間経過すると、「ピー、ピー」音が約 10 秒間鳴り、お手入れランプが点灯します。
(長時間お手入れしていないことをお知らせします)

お手入れ終了後は、運転を開始してフィルター乾燥ボタンを 3 秒以上長押しして、お手入れランプを消灯してください。

- お手入れランプが点灯していなくても、お手入れ終了後は、「ピッ」と音が鳴るまでフィルター乾燥ボタンを 3 秒以上長押ししてください
(お手入れランプの時間カウントがリセットされます)

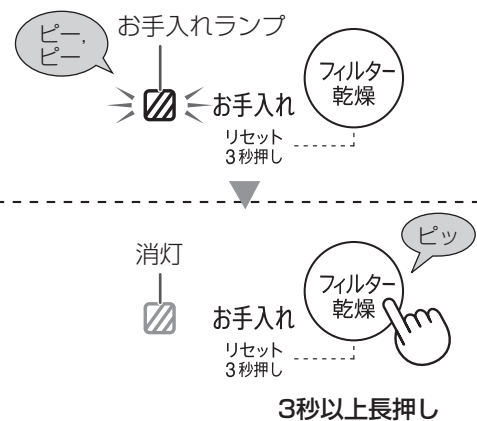

ご注意

- 本体内部のお手入れに塩素系・酸性タイプの洗剤は使用しない (製品を傷める原因)
- 使用中や使用直後は、お手入れしない (感電やけがの原因)

お願い

- 汚れの度合いは水質によって異なるため、こまめにお手入れしてください
- お手入れランプが点灯しなくても、次のような場合はお手入れしてください
 - ・加湿フィルター・給水トレーに赤茶色や白色の不純物が溜まる
 - ・エアフィルターにホコリが付着する

これらの状態のまま使用すると、故障の原因になります。
(本体内部が高温になる・加湿量が低下する・異臭がするなど)

- 洗面台や浴室など水がこぼれてもいいような場所に移動してください (18 ページ)

エアフィルター 2週間に1回程度

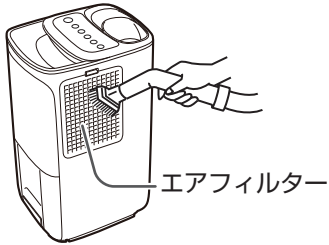

ホコリを掃除機で
吸い取る

ご注意

- フィルターに力を加えすぎないでください (破損のおそれ)
- 汚れがひどくなると加湿量が少なくなり、また正しい湿度検知ができません
- エアフィルターは、格子からはずさないでください

汚れが気になるとき



水洗いをして、陰干しする。

はずしかた / 取り付けかた

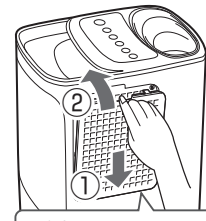
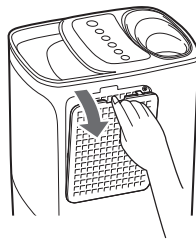

下側のツメ (2か所)
をはめる

本体 1カ月に1回程度



 水洗いは
絶対にしない

柔らかい布でふく

汚れが気になるとき

台所用合成洗剤 (中性) を薄めた液に浸した布でふき、洗剤が残らないように、固くしぼった布でふき取り、からぶきしてください。

吹出口 1カ月に1回程度

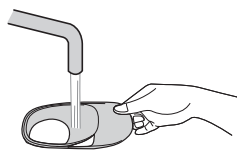
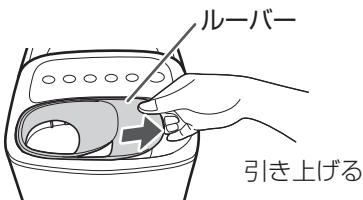

ルーバーをはずして水洗いする
(運転中は必ずルーバーを取り付けてください)

取り付けかた

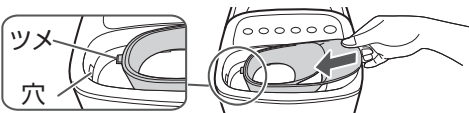

ツメ (3カ所)

穴 (3カ所)

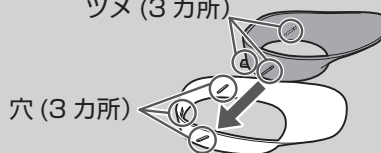

- ルーバーがバラバラにはずれた場合は、穴にツメを差し込む



警告



お手入れ時は必ず電源プラグを抜く

プラグを抜く

【感電・けがの原因】

お手入れ (つづき)

加湿フィルター／給水トレー／トレーカバー 2週間に1回程度

1

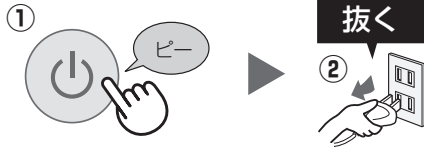

- ① 運転を停止する
- ② ファン停止後、電源プラグを抜く

2

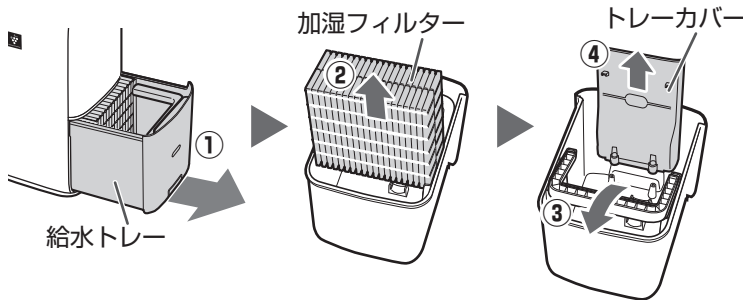

- ① 給水トレーをはずす
- ② 加湿フィルターをはずす
- ③ ハンドルをたおす
- ④ トレーカバーをはずす

● Ag⁺ イオンカートリッジをつけたまま洗っても問題ありません。はずれた場合は、取り付けてください (9ページ)

3



水洗いする
汚れやニオイが気になるときは (17ページ)

ご注意 加湿フィルターについて

- ブラシなどでこすったり、洗濯機で洗ったりしない (傷みの原因)

4

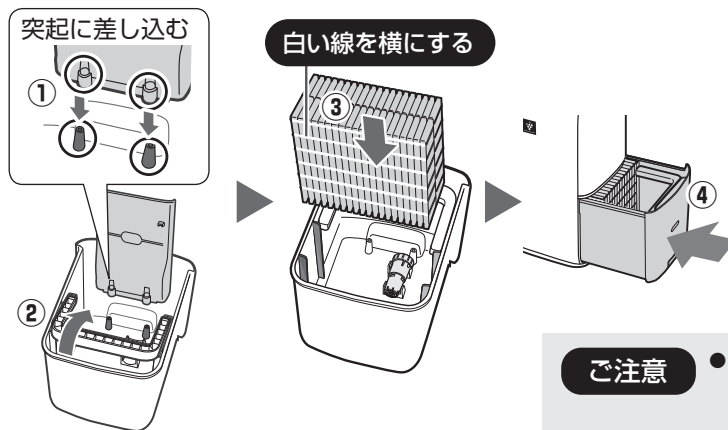

- ① トレーカバーを取り付ける
- ② ハンドルを元の位置に戻す
- ③ 加湿フィルターを取り付ける
- ④ 給水トレーを本体に取り付ける

● 取り付け方向を間違えると、給水トレーの出し入れができなくなります

ご注意 ● トレーカバーは必ず取り付ける (給水口から風が出て、十分に加湿できません)

加湿フィルターの表面には、ご使用とともに白色や赤茶色の固まりが付着しますが、水道水に含まれる不純物 (カルシウムなど) であり、異常ではありません。

交換時期の目安

8 シーズン
(約 48 カ月)

(1日8時間、約6カ月の使用が1シーズンの目安です)

- 水質により、加湿フィルターの寿命は異なります
8シーズン以内でも、次のような状態になった場合は交換してください (19ページ)
 - ・ お手入れしてもニオイや加湿量がお手入れ前と変わらない
 - ・ 変色 (黒色・黄色) や汚れがひどい
 - ・ 白色や赤茶色の固まりが加湿フィルター全面に付着した
 - ・ 傷みや型くずれがひどい
- 古い加湿フィルターは、お住まいの地域のごみ分別方法に従って廃棄してください (材質: PET・レーヨン)

お手入れに指定の洗剤以外は、使わないでください。

(表面を傷めたり、内部(精密部)に液が浸透すると故障の原因)



シンナー
ベンジン
アルコール



オープンクリーナー
クレンザー
漂白剤



柑橘類由来成分
含有洗剤
(リモネンなど)





住宅・家具用
合成洗剤
(アルカリ性)



スプレー式洗剤
金属タワシ

吹き出す空気がおったり、加湿量(水の減りかた)が少なくなってきたときもお手入れしてください

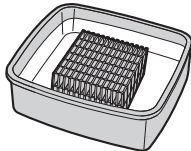
加湿フィルターと給水トレーの汚れやニオイが気になるとき

| 症状 | | 水あかが取れにくい・ニオイがする | | 白い固まりが取れにくい |
|--------------|------------|---|---|--|
| 洗浄液の 作りかた | 用意する もの | 台所用合成洗剤(粉末) | 重曹 | クエン酸 薬局・薬店で求められます |
| | 使用量 | 使用する洗剤に記載の使用 量でご使用ください | 水 1L あたり約 36g (大さじ 4 杯) | 水またはぬるま湯(約 40℃以下) 1L あたり約 6g(大さじ 2 / 3 杯) |
| 洗いかた | | 加湿フィルターは 洗浄液につけ置き 洗います  | 給水トレーにトレーカバー と洗浄液を入れてつけ置き 洗います  | |
| つけ置き時間 | | 加湿フィルターの場合: 約 30 ~ 60 分 給水トレーの場合: 約 30 分 | | 約 2 時間 |
| つけ置き洗い後 | | 洗剤・重曹・クエン酸が残らないよう、十分に水ですすぐ | | |

ご注意

- 上表以外の洗剤を使用すると、変形・変色・割れ(水もれ)の原因になります
- すすぎが不十分な場合、洗剤やクエン酸のニオイ、本体の変形・変色の原因になります

給水皿 / 給水カバー

1 月に 1 回程度

1

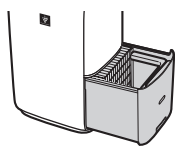

電源プラグを抜いて、
給水トレーをはずす

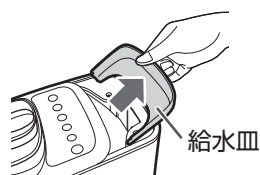

給水皿をはずす

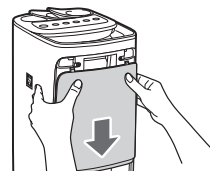

給水カバーを下側に
ずらしてはずす

2

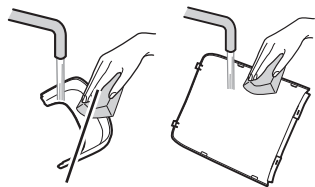

スポンジなど
(細部は綿棒や歯ブラシなど)

水洗いする
洗剤は使用しない
でください



汚れをふき取る
水洗いしない
でください

3

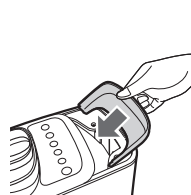

元通りに
取り付ける

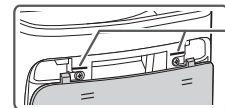

目印線
本体の目印線
に合わせて、
上側に差し込む

ご注意

- 給水カバーは、必ず取り付ける(水もれの原因)

警告



移動時やお手入れの時は、必ず
運転を停止し、ファンが完全に
停止してから電源プラグを抜く

【感電・けがの原因】

お手入れ (つづき)

本体の持ち運びかた

お手入れ時は洗面所や浴室など水がこぼれても
いいような場所に移動します

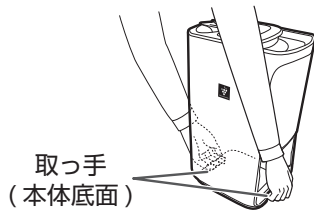

ご注意

- 移動するときは、給水トレーを取りはずし、取っ手を両手で持ち運んでください

お知らせ

- 本体内部にある転倒自動停止装置の音（カラカラ音）がすることがありますが、異常ではありません

本体の収納のしかた

1

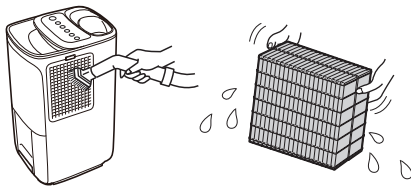

お手入れをする (14~17 ページ)

- ・エアフィルター・給水トレー・トレーカバー・本体
- ・加湿フィルター・給水皿・給水カバー・吹出口（ルーバー）

給水トレーは水分をよくふき取り、
加湿フィルターはよくふって水気を取り除く

2

A または **B** の方法で加湿フィルターを乾燥する

A フィルター乾燥運転を行う

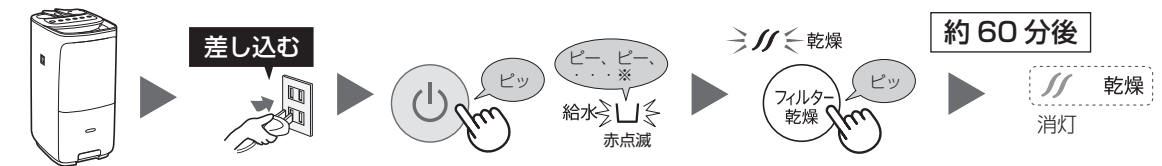

元通り
取り付ける

電源プラグ
を差し込む

運転する

※ご使用条件によっては
給水時のお知らせ音が
鳴らない場合もあります。

フィルター乾燥
運転をする

(13 ページ)

自動で運転
停止する

- フィルター乾燥運転が終了すると、お手入れランプの時間カウントがリセットされます (13 ページ)

B 陰干し



直射日光を避けて日陰干しを行う

3

取扱説明書と一緒に買い上げ時の箱に入れるか、
ポリ袋などで包み、湿気の少ない所で保存する

仕様／別売品

| 形名 | HV-P55E9 | | HV-P75E9 | |
|----------------------------------|-------------------------------|--|----------------------------|--------------------------|
| 電源 | 100V・50-60Hz 共用 | | | |
| 運転切換 | 強(ヒーター入) | 静音 | 強(ヒーター入) | 静音 |
| 消費電力(W) ^{※1} | 190 | 12 | 335 | 12 |
| 1時間あたりの電気代(円) ^{※2} | 約5.1 | 約0.32 | 約9.0 | 約0.32 |
| 加湿量(mL/h) ^{※3} | 550 | 200 | 750 | 200 |
| 運転音(dB) | 37 | 23 | 41 | 23 |
| 連続加湿時間(時間) ^{※4} | 約7.2 | 約19 | 約5.3 | 約19 |
| 加湿適用床面積(目安) ^{※5} | 木造和室 | 9畳(15m ²) | | 12.5畳(21m ²) |
| | プレハブ洋室 | 15畳(25m ²) | | 21畳(35m ²) |
| プラズマクラスター適用床面積(目安) ^{※6} | 約9畳(約15m ²) | | 約12.5畳(約21m ²) | |
| タイマー | 2・6時間切タイマー | | | |
| 給水トレー容量(L) | 約4.0 | | | |
| 電源コードの長さ(m) | 約1.8 | | | |
| 外形寸法(mm) | (幅)272×(奥行)220×(高さ)455(突起部除く) | | | |
| 製品質量(kg) | 約5.2 | | | |
| 安全装置 | 高温安全装置 (サーモスタット) | ●何らかの異常でファンが停止した場合や、加湿フィルター・エアフィルターのお手入れをせずに、使用を続けた場合は、高温異常を検知し運転を停止します。 | | |
| | 室温異常検知装置 (ルームサーミスタ) | ●吸込口の温度が約0℃以下になると、安全のため運転を停止します。 | | |
| | 転倒自動停止装置 | ●本体が傾いたり振動や転倒などにより、運転を停止します。 | | |

- ※1 待機時消費電力(電源プラグを差し込んだ状態で運転「切」のときの消費電力)は、約0.8Wです。
 ※2 室温30℃で測定し、電力料金目安単位27円/kWh(税込)[2014年4月改定](家電公取協調べ)で算出しています。
 ※3 温度20℃/湿度30%の環境における加湿量です。室内の温度・湿度によって加湿量が変わります。
 ・温度が高い、または湿度が低いほど加湿量が多くなる
 ・温度が低い、または湿度が高いほど加湿量が少なくなる
 ※4 連続加湿時間は、温度20℃/湿度30%の環境において給水トレー満水時より開始し、給水ランプが点滅するまでの時間です。
 ※5 加湿適用床面積の目安は日本電機工業会規格(JEM1426)に基づき、プレハブ住宅洋室の場合を最大適用床面積とし、木造和室の場合を最小面積としたものです。ただし、壁・床の材質、部屋の構造、使用暖房器具などによって適用床面積は異なりますので、お買いあげの販売店にご相談ください。
 ※6 商品を壁際に置いて、「強」運転時に部屋中央(床上1.2m)で7,000個/cm³のイオンが測定できる床面積の目安です。
 ●使用温度範囲…室温0～35℃(室温が約0℃のときは水位センサーの反応がにぶくなる場合があります)

別売品

(希望小売価格 2021年9月現在)

詳細はこちらからご確認ください

https://jp.sharp/support/humid_con/option.html



お買い上げの販売店からご購入ください。
 製品の性能を保証するため、シャープ純正品のご使用をおすすめします。
 本体の形名をお間違えないようご注意ください。

- 品名: 交換用加湿フィルター(1個)
- 形名:HV-FH7
- 希望小売価格:2,860円(税込)

※ 交換時期の目安

8シーズン(約48カ月)

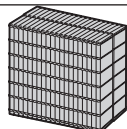

- 品名:Ag⁺イオンカートリッジ
- 形名:FZ-AGO1K1(1個入) 希望小売価格:990円(税込)
- FZ-AGO1K2(2個入) 希望小売価格:1,980円(税込)
- FZ-AGO1K4(4個入) 希望小売価格:3,960円(税込)

※ 交換時期の目安 約1年に1回

1日平均約2.5Lの水を使用した場合(総使用量900Lが交換の目安です)水質、使用環境によっては、交換時期が早くなる場合があります。
 ※FZ-AGO1K1は、加湿空気清浄機用と記載されていますが、加湿器用としてご使用になれます。

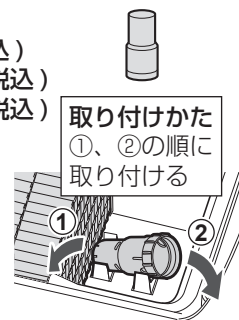

取り付けかた
 ①、②の順に取り付ける

※ 加湿フィルター、Ag⁺イオンカートリッジは消耗品ですので、保証期間中でも「有料」とさせていただきます。

こんなときは？

3 ページの「よくあるご質問」も、お読みください。

| こんなとき | お調べください | 参照ページ | | |
|--------|--|---|---|----|
| 運転について | 運転しない (給水トレイの水が減らない) | <ul style="list-style-type: none"> ● 電源プラグがコンセントからはずれていませんか。 ⇒ 正しく接続してください。 ● 給水トレイを本体から抜いていませんか。 ⇒ 給水トレイを本体に差し込んでください。 ● おまかせ運転中は、湿度コントロールをおこなうため、快適湿度になると加湿を停止します。 | — 9 10 | |
| | 蒸気(湯気)が出ない | ● この製品は、加湿フィルターに含ませた水を気化させる方式のため、蒸気(湯気)は見えません。 | 3 | |
| | 吹き出す風が冷たい | ● 加湿フィルターで水が気化するときに熱がうばわれるため、吹き出す風の温度は室温より低くなります。 | 3 | |
| | 運転を停止したあと吹出口より風が出る | ● 運転「切」後、約 1 分間は本体内部の温度上昇を防止するため、送風ファンが回ることがあります。 | — | |
| | 加湿量が低下してきた (給水トレイの水が減らなくなってきた) | ● エアフィルター(吸込口)にホコリが詰まっていますか。 ⇒ エアフィルターをお手入れしてください。 | 15 | |
| | | ● 加湿フィルターに水あかやごみが付着していませんか。 ⇒ 加湿フィルターをお手入れしてください。 | 16 | |
| | フィルター乾燥運転ができない | ● 給水トレイに水が入っていませんか。 ⇒ 給水トレイの水を排水してください。 | 13 | |
| 湿度について | 湿度が上がらない | <ul style="list-style-type: none"> ● 部屋が加湿適用床面積より広すぎませんか。 ⇒ 仕様の加湿適用床面積を目安にご使用ください。 ● 換気をしたり、床がじゅうたん敷きではありませんか。 ⇒ 換気状態・床や壁の状態(乾燥している)や、あるいは毛足の長いカーペットやふとんの上、じゅうたん敷きの場合にも、湿度が上がりにくいことがあります。 1～2 週間様子を見て、湿度をご確認ください。 | 19 7 | |
| | 湿度が高くなっても運転が止まらない | <ul style="list-style-type: none"> ● 「強」または「静音」で運転していませんか。 ⇒ 「おまかせ」で運転してください。 ● 直射日光や暖房機の温風が、直接本体に当たっていませんか。 ⇒ 直射日光や暖房機の温風が当たらない所でご使用ください。 | 10 7 | |
| | 湿度表示ランプがいつも高めの湿度を表示する | ● 北側にある部屋や、湿気がこもりやすい浴室などに近い部屋では、湿度が高い場合があります。他の部屋で運転しても症状が変わらない場合は、お買いあげの販売店または、「お客様ご相談窓口」にご相談ください。 | 23 | |
| | 湿度表示ランプの表示と他の湿度計の表示が違う | ● 同じ部屋でも場所によって湿度差があるためです。加湿器の湿度センサーと市販の湿度計では、精度や湿度の変化に対する応答の速さなどが異なります。(湿度表示ランプは目安です) | — | |
| | ニオイ | ニオイがする | ● 加湿フィルターに水あかやごみが付いていませんか。 ⇒ 加湿フィルターをお手入れしてください。 | 16 |
| | | | ● 給水トレイが汚れていたり水が古くなっていませんか。 ⇒ 給水トレイをお手入れしてください。 | 16 |
| | | | ● プラズマクラスターイオン発生時に微量のオゾンが発生するため、吹出口からニオイがすることがありますが、ごくわずかであり、健康に支障はありません。 | — |

| | こんなとき | お調べください | 参照ページ |
|---------|---|--|------------|
| 水位表示ランプ | 水位表示ランプがすべて点滅する | ● 給水トレーに水を入れ過ぎていませんか。 ⇒給水トレーを抜いて、満水まで排水してから、給水トレーを本体にセットしてください。 | 8 |
| | 水位表示ランプの点灯位置が変わる | ● 給水トレーを出し入れするときに、水位表示ランプがすべて点滅してお知らせ音が鳴ることがありますが異常ではありません。 ● ファンの回転により水位が変動するため、水位表示ランプの点灯位置が変わる場合があります。異常ではありません。 | — |
| | 給水トレーに水が残っているのに、給水ランプが赤点滅する | ● 水位センサーの誤差により水が少量残っている場合でも、給水ランプが赤点滅する場合があります。異常ではありません。 | — |
| | 吹出口に水を入れてしまった | ● 電源プラグを抜いて、ルーバーをはずし、吹出口内部とルーバーについて水をふき取ってから、お使いください。 | 15 |
| その他 | 給水口（または吹出口）の中に物が入ってしまった | ● 運転を停止し、電源プラグを抜いてから給水皿・給水カバー（またはルーバー）をはずして物を取り出してください。 | 15, 17 |
| | 給水口のホコリが気になる | ● 運転を停止し、電源プラグを抜いてから給水皿・給水カバーをはずしてお手入れしてください。 | 17 |
| | 操作部のランプが暗くて見づらい | ● 操作部のランプの明るさが「暗」に設定されていませんか。 ⇒ランプ明るさ切替ボタンを押して「明」に設定してください。 | 12 |
| | 本体から水がもれる | ● 満水以上に水を入れていませんか。 ⇒運転を停止して給水トレーをはずして排水してください。 ● 給水カバーをはずしていませんか。 ⇒給水カバーを確実に取り付けてください。 | 8, 9 17 |
| | 「ジー」と音がする | ● プラズマクラスターイオンが発生するときの音で、異常ではありません。使用環境や、運転モードにより、音が大きく感じたり、聞こえにくく感じる場合がありますがプラズマクラスターイオンの効果は同じです。 | — |
| | 下記で繰り返しエラー表示になるときは、お買いあげの販売店に連絡してください。 | | |
| エラー表示 | 強ランプ点滅 | 転倒自動停止装置の作動 ● 安定した平らな台の上に置き、運転/停止ボタンを入れ直してください。 | — |
| | 強・おまかせランプ点滅 | 温湿度センサー異常（低温） 本体内の水が凍結するおそれがあります ● 本体内の水が凍結することを防ぐために、室温が0℃以上の部屋でご使用ください。 | — |
| | 強・エコランプ点滅 | 水位センサー異常 ● 電源プラグを抜いて、1分以上たってからもう一度差し込み、運転操作をおこなってください。 | — |
| | 強・静音ランプ点滅 | 温湿度センサー異常（高温） ● 電源プラグを抜いて、1分以上たってからもう一度差し込み、運転操作をおこなってください。 | — |

保証とアフターサービス

修理を依頼されるときは **持込修理**

- 1 「こんなときは？」 **20, 21 ページ** を調べてください
- 2 それでも異常があるときは使用をやめて、必ず電源プラグをコンセントから抜いてください
- 3 お買いあげの販売店にご連絡ください

便利メモ

お買いあげの際に記入されると便利です。

販売店名
電話 () -
お買いあげ日 年 月 日

保証期間中

- 修理に際しましては保証書をご提示ください
保証書の規定に従って修理させていただきます

保証期間が過ぎているときは

- 修理すれば使用できる場合には、ご希望により有料で修理させていただきます

修理料金のしくみ

- 修理料金は、技術料・部品代などで構成されています

| | |
|-----|------------------------|
| 技術料 | 故障した製品を正常に修復するための料金です。 |
| 部品代 | 修理に使用した部品代金です。 |

保証書（一体）

- 保証期間 … お買いあげの日から 1 年間です
保証期間中でも有料になることがありますので、保証書をよくお読みください。
(加湿フィルター、Ag⁺イオンカートリッジは消耗品ですので、保証期間中でも「有料」とさせていただきます)

補修用性能部品の保有期間

- 当社は加湿器の補修用性能部品を、製品の製造打切後、6 年保有しています
- 補修用性能部品とは、その製品の機能を維持するために必要な部品です

愛情点検



長期ご使用の場合は商品の点検を！
こんな症状はありませんか？

- 運転 / 停止ボタンを押しても、運転しないときがある
- コードやプラグが異常に熱くなる
- こげくさいニオイがする
- その他の異常や故障がある

故障や事故の防止のため、使用を中止し電源プラグをコンセントから抜き、必ず販売店に点検をご依頼ください。
なお、点検・修理に要する費用は販売店に、ご相談ください。

- 左記症状がなくても、お買いあげ後 3 ~ 4 年程度たちましたら、安全のため点検をおすすめします。点検費用については、販売店にご相談ください。

お客様ご相談窓口のご案内

修理・使いかた・お手入れ・お買い物などのご相談・ご依頼、および万一製品による事故が発生した場合は、お買いあげの販売店、または下記窓口にお問い合わせください。

ファクシミリ送信される場合は、製品の形名やお問い合わせ内容のご記入をお願いいたします。

※弊社では、フリーダイヤル・ナビダイヤルサービスをご利用のお客様に「発信者番号通知」をお願いしています。発信者番号を非通知に設定されている場合は、番号の最初に「186」をつけておかけください。



【会員サービス】「COCORO MEMBERS」入会で製品情報を上手に活用

ご愛用品を「MY家電登録」いただくと、別売品やお手入れ方法などサポート情報が手軽にご利用いただけます。修理のお申し込みをされる場合、お客様情報や製品情報を入力する手間が省けます。

COCORO MEMBERS
MY家電登録はこちら



<https://jp.sharp/support/sp/cocoro/cocoro.html>



いつでも便利なWebサービス【シャープオンラインサポート】

ご質問やお困りごとは、気軽にアクセス、修理のお申し込みや進捗確認もサポート

シャープ お問い合わせ

お問い合わせはこちら



<https://jp.sharp/support/>



使いかた・お手入れなどのご相談窓口

おかけ間違いのないようご注意ください

受付時間 (年末年始を除く) ●月曜～土曜：9:00～18:00 ●日曜・祝日：9:00～17:00

固定電話からはフリーダイヤル

0120 - 078 - 178

携帯電話からはナビダイヤル

0570 - 550 - 449

■フリーダイヤル・ナビダイヤルがご利用いただけない場合は…

| 電話 | FAX |
|------------------------------|-------------------------|
| 050 - 3852 - 5405 | 06 - 6792 - 5993 |
| 〒581-8585 大阪府八尾市北亀井町3丁目1番72号 | |



修理に関するご相談窓口

おかけ間違いのないようご注意ください

受付時間 (年末年始を除く) ●月曜～土曜：9:00～20:00 ●日曜・祝日：9:00～17:00

固定電話からはフリーダイヤル

0120 - 02 - 4649

携帯電話からはナビダイヤル

0570 - 550 - 447

■フリーダイヤル・ナビダイヤルがご利用いただけない場合は…

| 電話 | FAX |
|------------------------------|-------------------------|
| 050 - 3852 - 5520 | 06 - 6792 - 3221 |
| 〒581-8585 大阪府八尾市北亀井町3丁目1番72号 | |

※沖縄県にお住まいのお客様については、**那覇サービスセンター**におかけください

電話：098 - 861 - 0866 (受付時間：年末年始を除く月曜～金曜 9:00～17:00)

■QRコードについて

QRコードは株式会社デンソーウェーブの登録商標です。誘導されるサイト、および動画の視聴は無料ですが、通信料金はお客様のご負担になります。

【ご相談窓口におけるお客様の個人情報のお取り扱いについて】

シャープ株式会社および関係会社は、お客様の個人情報をご相談対応や修理対応などに利用させていただいております。個人情報は適切に管理し、修理業務等を委託する場合や正当な理由がある場合を除き、第三者に開示・提供いたしません。個人情報の取扱いの詳細については、<https://corporate.jp.sharp/privacy/index-j.html> をご参照ください。

●所在地・電話番号・受付時間などについては、変更になることがあります。

2K1910

お問い合わせ先

お問い合わせの前にもう一度「よくあるご質問」(3ページ)、「こんなときは？」(20,21ページ)をご確認ください。

23ページに記載のお客様ご相談窓口よりお問い合わせください

Webもご活用ください。

シャープ お問い合わせ **検索**

<https://jp.sharp/support/>



Q&A情報 よくあるご質問

お問い合わせの多いご質問や、アドバイスなど



故障診断ナビ

症状別での故障診断など

シャープ株式会社

本社 〒590-8522 大阪府堺市堺区匠町1番地