

水なし自動調理鍋 **家庭用**

## 取扱説明書

形名

ケイ エヌ エイチ ダブル イー

# KN-HW16E

# HEALSIO

ヘルシオ ホットクック



### 無線LAN対応

この製品は、無線LAN機能を搭載しています。  
無線LAN機能の設定をおこなうと、  
ホットクックをもっと便利にお使いいただけます。  
シャープクラウドサービスを使うために



COCORO KITCHEN

**P22~32**



作れるメニューが増えて  
とっても便利！



お買いあげいただき、まことにありがとうございました。  
この取扱説明書をよくお読みのうえ、正しくお使いください。  
ご使用前に「安全上のご注意」を必ずお読みください。  
この取扱説明書(保証書付)は、メニュー集とともに  
いつでも見ることができる所に必ず保存してください。  
業務用として使用しないでください。

**HEALSIO HEALSIO**  
ヘルシオホットクック

ヘルシオロゴ 及び ヘルシオ、HEALSIO、ヘルシオホットクック、  
ヘルシオホットクックロゴは、シャープ株式会社の商標です。

製品登録の  
お願い



COCORO MEMBERS

オンラインでの各種サポートサービスをご利用いただくために、  
シャープの会員サービス (COCORO MEMBERS) でご愛用  
製品の登録をお願いいたします。(登録無料)

<https://cocoromembers.jp.sharp>

スマートフォン  
こちらから



## もくじ

ページ

はじめに	この製品でできること	2
	はじめてお使いの前に	4
	<b>安全上のご注意</b>	5
	使用上のご注意	7
	操作部(表示)の説明	9
	各部のなまえ・付属品	10
	現在時刻の合わせかた	12
使いかた	あたため直し・保温	13
	加熱途中で停止するメニューについて	13
	自動調理メニューを作る	14
	手動で作る	16
	手動調理の使いかたポイント	18
	予約調理をする	20
必要なとき	操作音・音量などの設定	33
	お手入れ	34
	・まぜ技ユニット	35
	・内鍋	36
	・内ふた	38
	・蒸気口カバー	39
	故障かな?	40
	・こんな表示が出たら	43
	無線LAN接続に関すること	44
	本製品で使用している知的財産権など	46
	シャープクラウドサービス 利用規約	50
	仕様	53
	保証とアフターサービス	54
・お客様ご相談窓口のご案内	54	
サポートページのご案内	55	

裏表紙

# この製品でできること

## 「水を使わない調理」ができます

基本的に水を使わず、野菜などの食材に含まれる水分を活用して調理します。食材の風味を活かし、栄養の流出をおさえながら、煮物や野菜のゆで調理ができます。



自動でまぜ技ウィングが開き、かきまぜます。

## 「まぜ技調理」ができます

メニューの加熱状態に合わせたタイミングでかきまぜて調理するので、焦げ付きやすいカレーやシチュー、味のしみ込み加減がむずかしい煮物を、手間なく仕上げます。

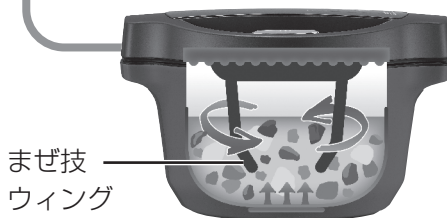

## 「予約調理」ができます

<例>

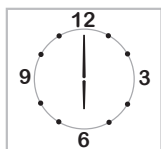

AM6:00

予約セット!

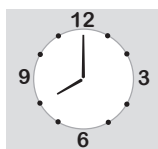

PM8:00

できあがり!

食材を入れてセットしておけば、設定した時刻(最大15時間後)に食べごろに仕上げます。例えば、出かける日の朝にセットしておくとお帰りの晩御飯の1品ができあがり。

※すべてのメニューで予約調理ができるわけではありません。

## めん類の調理ができます

カレーうどんやちゃんぽんなどのめん料理や、スパゲティ、そうめんなどのめんをゆでることができます。

## 蒸し物料理や お菓子・パンが作れます

茶わん蒸しなど、火加減の難しい蒸し料理から、内鍋を型にしてケーキやパンを焼くこともできます。

## 発酵食品や低温調理が 手軽に作れます

しおこうじ

塩麴、甘酒、ヨーグルトなど温度管理の難しい発酵食品や温泉卵などの低温調理がご家庭で手軽に作れます。手動調理「発酵・低温調理をする」では、温度設定ができます。

## さらにホットクックを無線LANに接続をすると…

### COCORO KITCHENのメニューをすぐに作れる

**P30, 31**

本体搭載メニューだけでなく、COCORO KITCHENに掲載されているメニューを検索して、ホットクックにダウンロードして調理ができます。また、食材からもメニューが探せます。



### レシピや作りかたを教えてくれる

**P30**

付属のメニュー集を見なくても、本体の画面と音声で、材料や手順を確認することができます。

※メニューによっては、対応していないものもありますが、順次対応予定です。

♥ 材料(4人分)	1/2	☑
じゃがいも	3個	
玉ねぎ	2個	
にんじん	1/2 本	
牛バラ薄切り肉	200g	
しょうゆ	大さじ4	
酒、砂糖	各大さじ3	
みりん	大さじ2	



### おすすめメニューを教えてくれる

**P31**

聞いてキーを押すと、あなたにおすすめのメニューを提案してくれたり、人気メニューなどの確認もできます。



### スマートフォンとリンク設定できる

**P29**

どのメニューがいいかな？



- 外出先からメニューを検索して、作りたいメニュー情報をホットクックに送信しておくことができます。



ホットクックに加熱情報が届くと、**↓**が表示します。**(31 ページ)**

- スマートフォンで選んだメニューは、食材の買い物リストが簡単に作れるので便利です。
- 予約中メニューの確認やできあがり時刻の変更ができます。

### お役立ち情報を教えてくれる

食や健康に関するワンポイントアドバイスなど耳よりな情報を、調理開始時などにお知らせします。

**お役立ち情報配信設定 (P32)** (工場出荷時は配信される設定になっています)

※本書では、スマートフォン・タブレット端末などを「スマートフォン」と表記します。

# はじめてお使いの前に

安全上のご注意、使用上のご注意、無線LAN使用上のご注意を必ず、お読みください

**P5~8, 23**

付属品と本体の各部品を確認してください

内鍋の下に敷いている保護用の紙は不要です。必ず取り除いてください。

**P10,11**

各部品を洗ってください

「水洗いできるもの」と記載している部品です。

**P10,11**

本体の現在時刻を確認してください

実際の時刻とずれがある場合は、合わせ直してください。予約調理をするときに必要です。

**P12**

シャープクラウドサービスをご利用の場合は、あらかじめ無線LAN接続の設定が必要です。 **P24~28**

## 使いかたイメージ

食材を投入

メニューによって「蒸し板」をセットします。

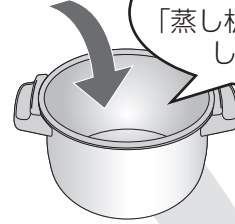

メニューによって「まぜ技ユニット」を取り付けます。

内鍋をセット



電源を入れる

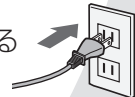

メニューの設定

メニューによって途中停止(調味料を入れたり、食材を取り出す)があります。

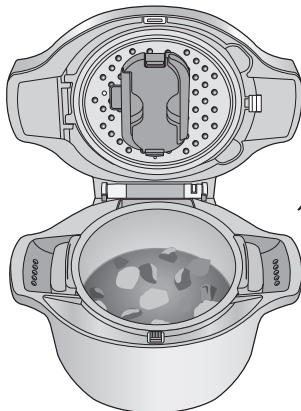

できあがり

できあがり  
(蒸気に注意)

# 安全上のご注意 必ずお守りください

○の数字は、主な説明のあるページを示しています。

人への危害、財産への損害を防ぐため、お守りいただくことを説明しています。

■誤った使いかたで生じる内容を、次のように区分して説明しています。

 **警告** 「死亡または重傷を負うおそれがある」内容。

 **注意** 「軽傷を負う、または財産に損害を受けるおそれがある」内容。

■お守りいただく内容の種類を次の図記号で説明しています。

 してはいけないこと。

 しなければならないこと。

## **警告** 感電や漏電、発火などによる事故やけがを防ぐために

### 分解・修理・改造はしない



分解禁止

- 自分で絶対に分解・修理・改造をしない(火災・感電・けがの原因) 修理は、お買いあげの販売店、またはお客様ご相談窓口にご連絡ください。(54ページ)
- すき間にピンや針金など、異物を入れない(感電・異常動作してけがの原因)

### 子供だけで使わせない



- 乳幼児の手の届く所で使用したり置かない(やけど・感電・けがのおそれ)

### 本体を水でぬらさない



水ぬれ禁止

- 本体を水につけたり、水をかけたりしない(ショート・感電のおそれ)

### 異常・故障時には、直ちに使用を中止する



- すぐに電源プラグを抜いて、販売店へ点検・修理を依頼する(火災・感電・けがのおそれ)
- 電源プラグやコード、本体が異常に熱くなる。
- コゲ臭いにおいがしたり、異常な音や振動がする。
- その他の異常や故障がある。

### 電源プラグやコードは、乱暴に扱わない



- 傷付けたり、変形させない 無理に曲げる・引っ張る・ねじる・束ねる・重い物をのせる・挟み込む・加工する・高温部に近付けるなどをしない。(火災・感電・ショートの原因)
- 傷んだ電源プラグやコードは使わない
- ゆるんだコンセントは使わない
- 乳幼児に器具用プラグをなめさせない(感電・けがの原因)
- 器具用プラグの先端にピン等金属片やごみを付着させない(感電・ショート・発火の原因)



- 定格15A以上・交流100Vの専用コンセントを単独で使う(他の器具と併用すると分岐コンセント[延長コード]部が異常発熱し、発火・感電の原因)
- 電源プラグはコンセントの奥まで、しっかり差し込む(感電・ショート・発煙・発火のおそれ)
- 電源プラグは、刃および刃の取付面にほこりが付着している場合は、定期的に拭き取る(ほこりがたまると、火災の原因)



ぬれ手禁止

- ぬれた手で電源プラグの抜き差しをしない(感電・けがの原因)

# 安全上のご注意 つづき 必ずお守りください



## 警告 感電や漏電、発火などによる事故やけがを防ぐために

蒸気口に顔や手を近付けない

蒸気口



接触禁止

- 特に乳幼児には触らせない  
(やけどの原因)



ふたを開けるときは



- のぞき込んだり、ふたの上に手をかけたままにしない  
(やけどの原因)

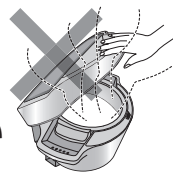

取扱説明書・メニュー集に記載以外の用途には使わない



【特に以下の料理はしない】

- 多量の油を使う料理。
- 泡が急激に出る「重曹」<sup>じゅうそう</sup>などを使う料理。
- 食材をポリ袋などに入れて調理する料理。  
(蒸気や内容物がふき出して、やけどやけがの原因)

無線LAN機能をご使用のとき



病院内など電波を発する機器の使用が禁止されている場所に設置しない  
(医療機器の誤作動の原因)



医療用ペースメーカーを装着している場合は、本製品から装着部位を15cm以上離して使用する電波によりペースメーカーの動作に影響を与えるおそれがあります。(医療機器の誤作動の原因)



## 注意 けがを防ぎ、家財などを守るために

次のような場所で使用しない



- 不安定な場所や熱に弱い敷物の上  
(けが・やけど・火災・水漏れの原因)
- 水のかかる所や火気の近く  
(変色・変形・感電・火災の原因)  
※キッチン用収納棚を使うときは、蒸気がこもらないようにする。
- 壁や家具の近く  
(変色・変形の原因)

次のような使いかたをしない



- 専用の内鍋以外は使用しない  
(過熱・異常動作の原因)
- 専用の電源コード以外は使用しない。また、他の機器に転用しない  
(過熱・異常動作の原因)
- 使用中や使用後しばらくは、高温部(内ぶた・まぜ技ユニット・内鍋・蒸気口カバー・熱板・温度センサー)に触れない(やけどの原因)
- 内鍋の「水位MAX」の線を超えて水を入れない(やけどの原因)  
メニュー集に記載の使用方法であれば、使えます。

電源プラグは正しく扱う



- 電源プラグを抜くときは、電源コードを持たず、必ず電源プラグを持って引き抜く  
(感電やショートして、発火の原因)



プラグを抜く

- 長時間使用しないときは、電源プラグを抜く  
(絶縁劣化などで感電や漏電・火災の原因)



- お手入れは、電源プラグを抜き、冷めてからおこなう(やけどの原因)

本体を持ち運ぶときは



- 必ずふたを閉めて、両側の持ち手(本体とふた)をにぎり、持ち上げる  
(落下によるけがや、やけどの原因)

正しい持ちかた

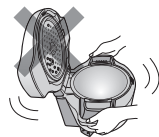

# 使用上のご注意

## 設置場所や環境について

- 机やテーブルの端に置かない
- 傾斜がある場所に置かない  
(転倒・落下による故障や破損の原因、けがややけどのおそれ)
- スライド式テーブルに置くときは、荷重強度を確認する(落下し、けがややけどのおそれ)  
※食材や水を最大量入れると約10kgになります。
- 直射日光が当たる場所で使わない(変色の原因)
- コンセントに差した電源プラグに蒸気を当てない(故障の原因)

## ふだんの使いかたについて

- ふたの上に物を置いたり、ふきんなどをかぶせない(変形・変色や故障の原因)
- ふたを開けたままで持ち運ばない(落下や調理物がこぼれ、やけどの原因)
- カラで調理スタートなど動作させない(故障の原因)
- 異物が付いたままで使用せず、必ず取り除く  
(内鍋の底面・ふち、本体底の熱板・温度センサーなど、蒸気が漏れたり、熱が伝わりにくくなり調理の失敗、故障の原因)

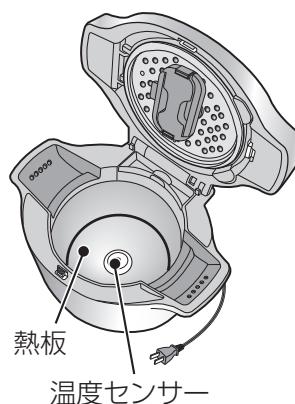
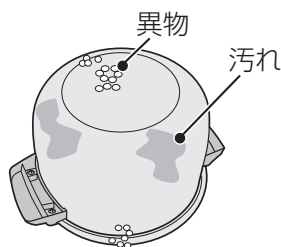

- 調理直後に内鍋を取り出すときは、持ち手が熱くなっている場合があるので、乾いたふきんなどを使う(やけどの原因)
- 内鍋を取り出した後、熱板・温度センサーが高温になっているのでお手入れは、かならず冷めてからおこなう(やけどの原因)

連続して調理をおこなうときは、ふたを開けた状態で5分程度本体を冷ましてからおこなってください。(調理の失敗の原因)

# 使用上のご注意 つづき

## まぜ技ユニットについて

メニューを選ぶと「まぜ技」、「まぜる」、「まぜ技ユニットをセットしてください」の表示をするものは、まぜ技ユニットを取り付けます。

- まぜ技ユニットは、確実に取り付ける  
(調理中の落下や故障の原因)  
詳しい取り付けかた (35 ページ)

まぜ技ウィングは、閉じた状態で取り付ける

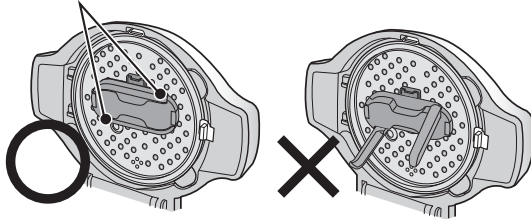

(仕上がりが悪くなる原因)

材質は、飲食店、レストランなどでリユース箸として使用されていることが多いSPS(シンジオタクチックポリスチレン樹脂)です。

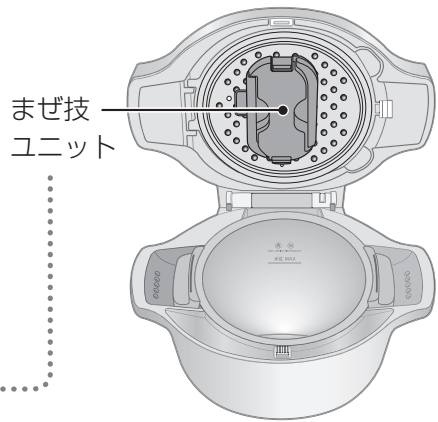

取り付けかた・はずしかた  
お手入れ (35 ページ)

## 内鍋について

- 直火にかけたり、電子レンジで加熱したり、IH調理器(電磁調理器)などで使わない
- 硬いものに当てたり、落としたりしない
- 硬いスポンジ、金属たわしを使って洗わない
- 食材はふたをして、まぜ技ユニットに当たらない量にする
- 塩分濃度の高いメニューは別の容器に移しかえ、保存する  
(手作りみそ、肉みそ、塩麴、しょうゆ麴など)
- メニュー集に記載のないメニューを作るときは水や調味料は「水位MAX」の線を超えない  
(やけど、ふきこぼれ、故障の原因)



内鍋はホットクック専用鍋です  
他の加熱機器で使わないでください。

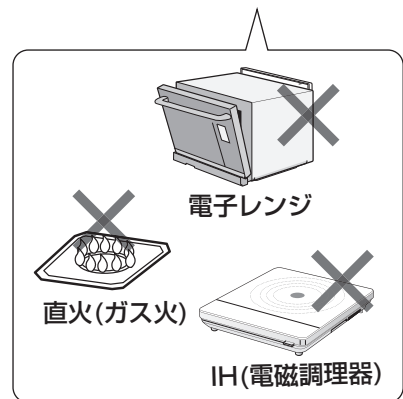
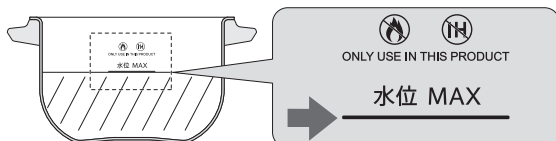

# 操作部(表示)の説明

無線LAN電波状態表示とコネクトランプの両方が点灯すると、無線LAN機能が使える状態です。  
**設定方法** (25～29 ページ)

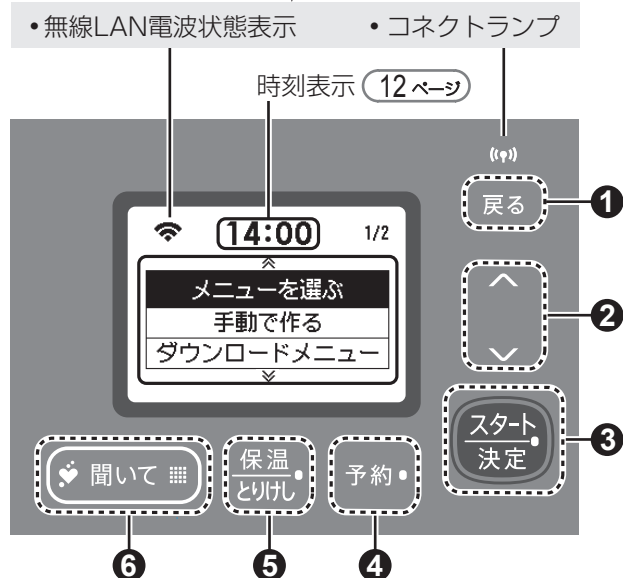

## ① 戻るキー

- ひとつ前の操作や画面に戻るときに。

## ② 上下キー

- 項目の選択・時間・時刻・温度などを合わせるときに。

## ③ スタート/決定キー(ランプ)

- 調理をスタート(一時停止)したり、選択した内容を決定するときに。

## ④ 予約キー(ランプ)

- 設定した時刻に調理を仕上げたいときに。  
 (予約できるメニューは[調理を開始する]画面でランプが点滅します) (20 ページ)

## ⑤ 保温(ランプ)/とりけしキー

- 保温：保温するときに。(13 ページ)  
 保温中、ランプが点灯。
- とりけし：操作をやり直すときや、調理をやめるときに。

## ⑥ 聞いてキー(ランプ)

- おすすめメニューの提案などを聞きたいときに。(31 ページ)

電源を入れたときに表示するのが(初期画面)です。操作はこの画面から始めます。  
 (2画面にわたり)、6項目の操作を表示します。

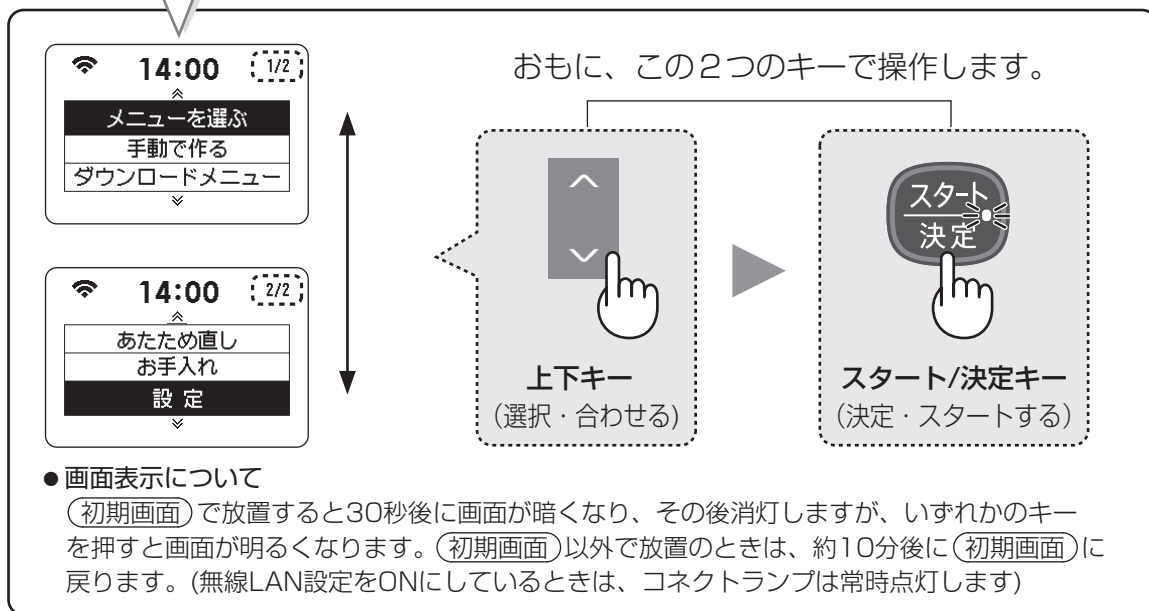

# 各部のなまえ・付属品

## ■天面部(ふた)

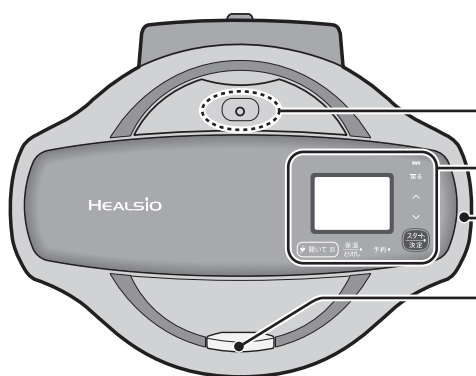

蒸気口 調理中、顔や手を近付けないでください。

操作部(表示) 9ページ

持ち手 持ち運ぶときは両側の持ち手(本体とふた)をにぎり、持ち上げてください。

オープンボタン

押すとふたが開きます。調理中はなるべく開けないでください。蒸気が逃げてしまい、お料理が上手にできない場合があります。

どうしても開けたいときは、決定キーを押してから一時停止中表示を確認して、ふたを開けてください。



直接、オープンボタンを押して、ふたを開けるとまぜ技調理中の場合は、食材が飛び散り、危険です。

ただし、[手動で作る](決定)→[煮詰める]の調理中は、ふたを開けたままにします。

## ■付属品 (各1)

本製品以外で使用しないでください。

※使用中に破損したり、紛失したときは、お買いあげの販売店へご依頼ください。(有料)

### 水洗いできるもの

蒸し板

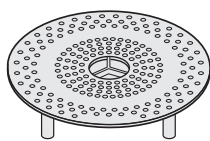

保存専用ふた

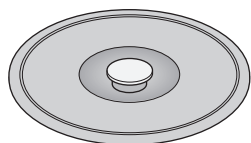

### 蒸し板・保存専用ふたの使いかた



1カップ(200mL)程度の水を入れて、蒸し板を入れます。

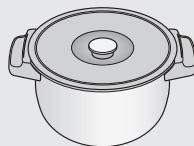

本体から取り出した内鍋にふたをして、冷蔵庫などに一時保存できます。

塩分濃度の高いメニューは、別の容器に移しかえ、保存してください。(手作りみそ、肉みそ、しおこうじ塩麴、こうじしょうゆ麴など)

### • 取扱説明書(保証書付) • メニュー集

当商品は日本国内向けです。

日本語以外の説明書はありません。

This model is designed exclusively for Japan, with manuals in Japanese only.

## ■本体

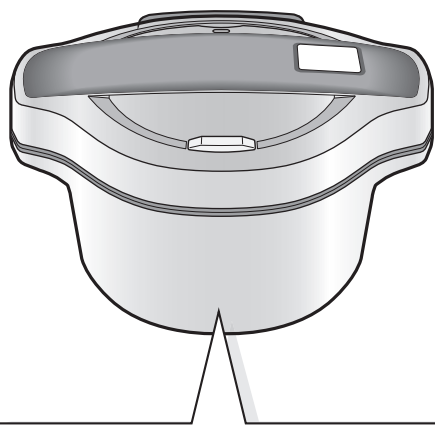

### 電源コードのつなぎかた

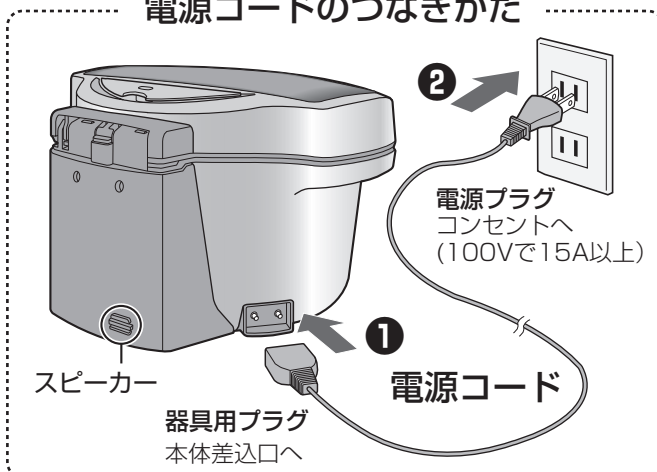

### セットする位置

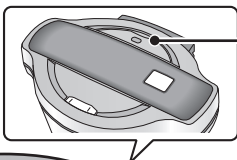

### 水洗いできるもの

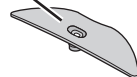

蒸気口カバー  
39ページ



まぜ技ユニット<sup>※</sup>  
35ページ (分解可)  
まぜ技ウィング

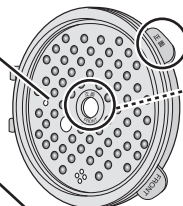

内ぶた 38, 39ページ  
「正面」の表示が見える  
ようにセットします。

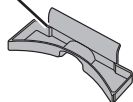

つゆ受け  
内鍋を取り出してから  
はずします。

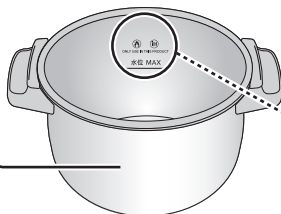

内鍋 8ページ  
36, 37ページ  
水位線について  
8ページ

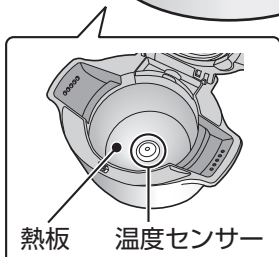

※工場出荷時は本体から取りはずして梱包されています。

イラストは実際の形状と若干異なっています。

# 現在時刻の合わせかた

電源を入れたら、現在時刻が合っているか確認してください。（時計表示は24時間計です）  
工場出荷時に合わせていますが、保管環境により、多少ずれることがあります。  
ずれている場合は、下記の手順で合わせてください。

無線LAN接続をすると、自動的に現在時刻(日本時間)に調整されるので、下記の操作は不要です。

無線LAN接続方法 (25~29 ページ)

## 電源を入れる

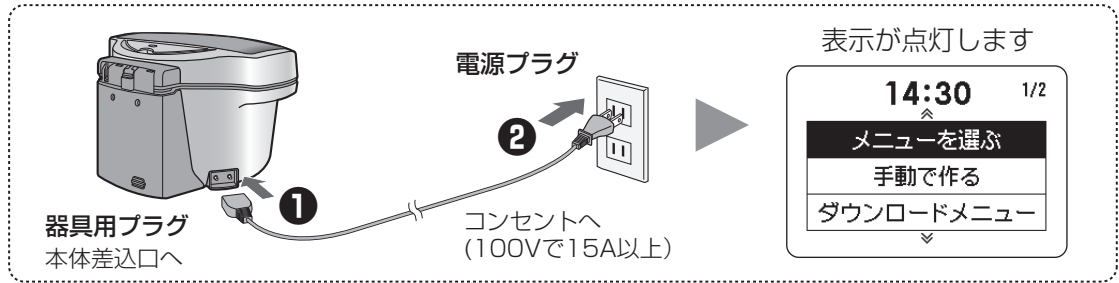

1



上下キーで[設定]を選択して、決定する

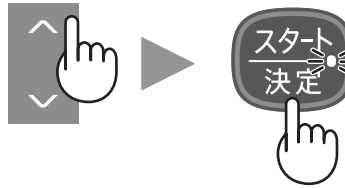

2

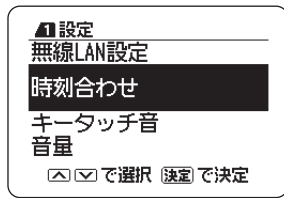

[時刻合わせ]を選択して、決定する

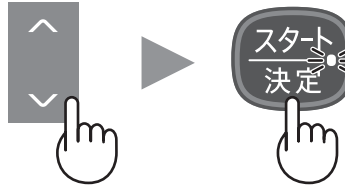

3



時間を合わせて、決定する

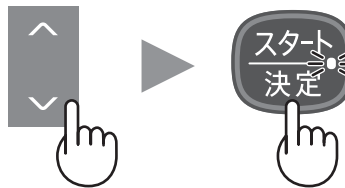

変更がない場合は、そのまま決定キーを押します。

4

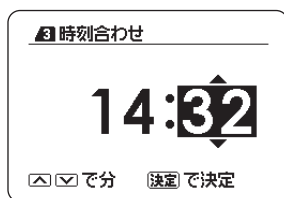

分を合わせて、決定する

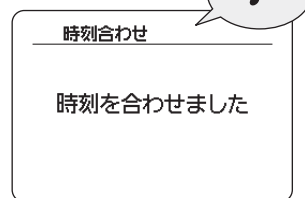
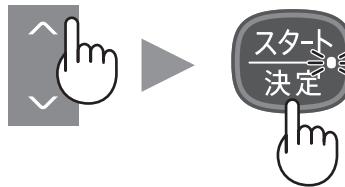

# あたため直し・保温

## あたため直し

一度調理が終わったものを再度あたためるときに使います。加熱をやめるときは、とりけしキーを押します。

- ① 上下キーで(初期画面)の2画面目 [あたため直し] を選び、決定する

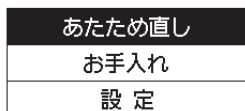

- ② まぜる・まぜないを選び、スタートする (まぜるを選んだとき)



- まぜながらあたためるときは、まぜ技ユニットを取り付けて、[まぜる]を選びます。
- まぜると早くあたためやすいですが、肉じゃがなど、煮くずれしやすいものは、[まぜない]を選択して加熱してください。
- 加熱の途中から、残り時間を表示します。

※シチュー2人分(冷蔵庫に内鍋ごと入れていたもの約400g)を、まぜながらあたため直した場合、約20分程度かかります。

## 保温(キー)

予約調理をしたものは、自動的に保温に切り換わるので操作は不要ですが、予約調理以外のメニューは、必要に応じてお使いください。

- ① 調理終了後、必要に応じて押す(ランプが点灯し、約75℃で保温します)



12時間を経過すると保温が終了し、(初期画面)に戻ります(保温ランプ消灯)。メニューによっては、保温時間の経過とともに味や風味が低下するものがあります。なるべく早目にお召し上がりください。保温をやめるときは、とりけしキーを押します。

## 加熱途中で停止するメニューについて

🎵 「食材を加えてください」 または、「食材を取り出してください」とお知らせして、加熱を一時停止します。

- ① ふたを開けて、レシピ通りに食材を加える、または取り出す  
ふたを開けないと、約1分おきに5回お知らせ音が鳴ります。(とりけしキーは押さないでください)

- ② ふたを閉めて、スタートキーを押す

加える(例：黒豆)

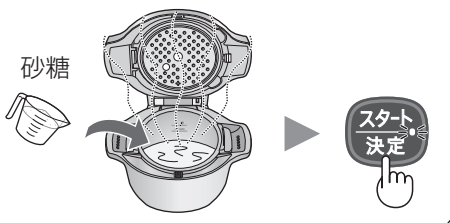

取り出す(例：だし)

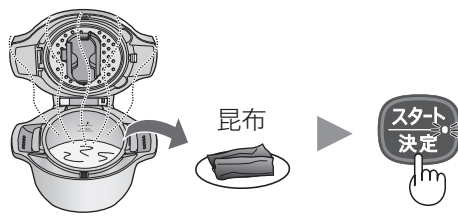

# 自動調理メニューを作る

各メニューの材料・作りかたは、メニュー集をご覧ください。

## 1 材料をセット

食材を内鍋に入れて本体にセットし、ふたを閉める

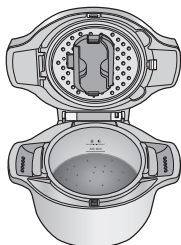

## 2 メニューを選ぶ

(15ページ) のメニューの選びかた①を参考に操作する

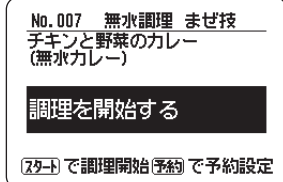

## 3 調理をスタートする



### 予約調理をするとき

点滅している予約キーを押す (予約できるメニューのみ点滅します)



操作方法 (20ページ)

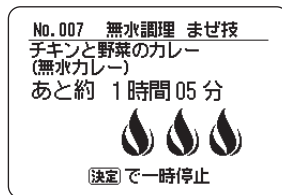

- スタート後、おおよその残り時間を表示し、その後、残り時間が確定したら、時間表示のみとなります。(食材の分量や温度によって、残り時間表示は異なります)
- 加熱の途中で食材を加えたり、取り出すメニューがあります。加熱途中で停止するメニューについて

(13ページ)

## 4 調理終了

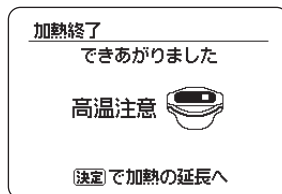

ふたを開けるときは、蒸気にご注意ください。のぞき込んだり、ふたの上に手をかけたままにしないでください。(やけどのおそれ)

- 予約調理の場合、加熱終了後は自動的に保温に切り換わります。(最大12時間後まで)

### 加熱が足りないとき

決定キーを押して、延長したい時間を上下キーで合わせ、スタートキーを押します。(延長の受け付けは、ふたの開閉後10分間です)

### 加熱延長が不要なときは

とりけしキーを押すと、(初期画面)に戻ります。とりけしキーを押さなくても、約10分後に(初期画面)に戻ります。

できあがり後、保温したいとき 保温 (13ページ)

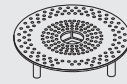
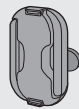

## メニューの選びかた

- (初期画面) の[メニューを選ぶ]を選択した状態で、決定キーを押すと、5つのメニュー選択方法を表示します。上下キーと決定キーで目的のメニューを選んでください。
- **COCORO KITCHENから探す** を選択するときは、あらかじめ、無線LAN接続が必要です。

25～29 ページ

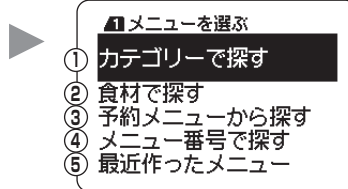

決定すると下記それぞれの表示をします。

- ① 例：カレー・シチューのカテゴリーから「チキンと野菜のカレー」を選ぶとき

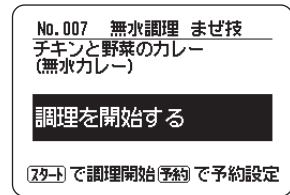
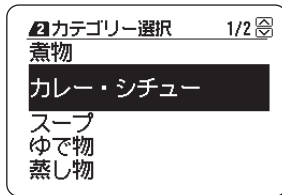

- ② 例：食材から「肉じゃが」を選ぶとき

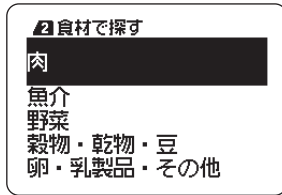

- ③ 例：予約調理のできるメニューから「豚の角煮」を選ぶとき

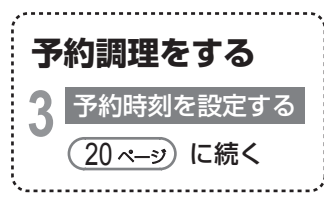
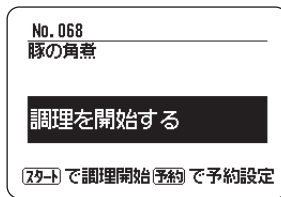

- ④ 例：メニュー集(もくじ)に記載のメニュー番号10の「ビーフシチュー」を選ぶとき

- 上下キーと決定キーで番号を合わせます。(上下キーを長押しすると10刻みで入力できます)
- 無線LANに接続しているときは、COCORO KITCHENからも検索します。

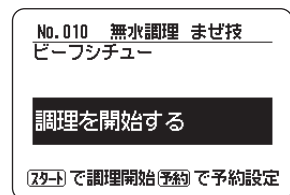

- ⑤ 調理したメニューを履歴として表示します(最大10メニュー)

# 手動で作る

ご自分で調理方法、時間、温度などを合わせて調理するときに。

手動調理方法(カテゴリー)は、11種類の中から選べます。  
各カテゴリーの使いかたポイントは、(18, 19 ページ)をご覧ください。

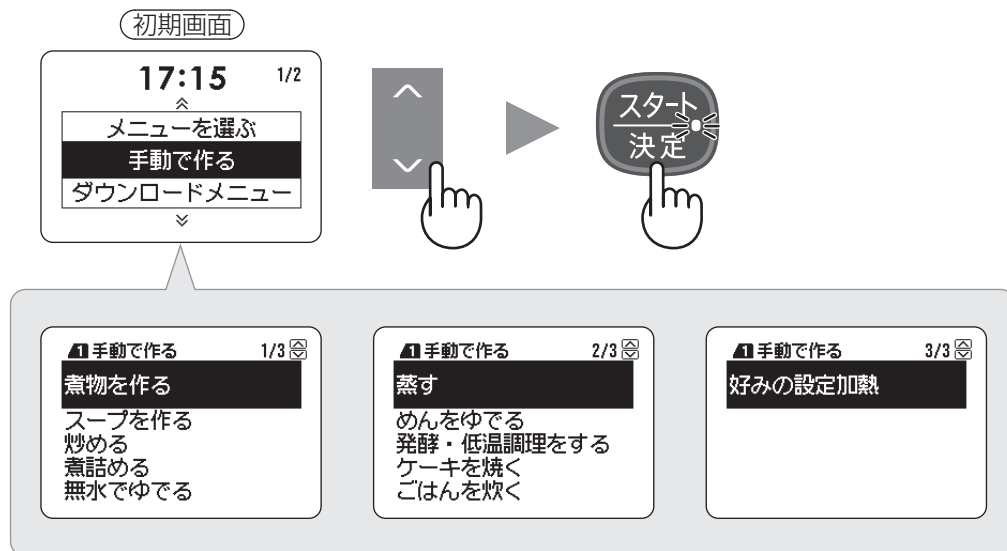

## 一般的なレシピを参考に調理する場合 (メニュー集に記載されていないメニュー)

ホットクックは通常の鍋調理に比べ、食材の水分を活かす構造と加熱をしています。

- 自動メニューの中から類似メニューを選び、自動で加熱することをおすすめします。
- 類似メニューがない場合は、[手動で作る]からカテゴリーを選び加熱してください。
- 煮物のだし汁などは、一般的なレシピの分量より約1/3量減らすことができます。ただし、食材から出る水分量が異なるため、様子を見ながら調整してください。

## 1 材料をセット

食材を内鍋に入れて本体にセットし、ふたを閉める

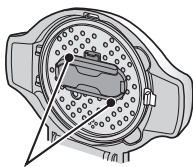
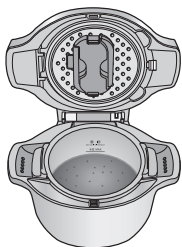

まぜ技ユニットを使うときは、  
ウィングを閉じておきます。

## 2 調理方法を選ぶ(時間・温度を合わせる)

18, 19 ページ のカテゴリを参考に選ぶ

例：[煮物を作る(まぜる)]で  
沸とう後20分、加熱するとき

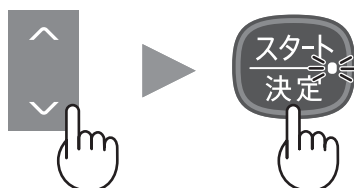

初期画面

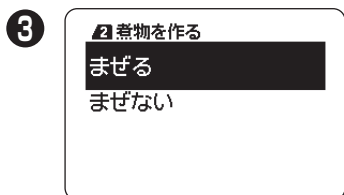
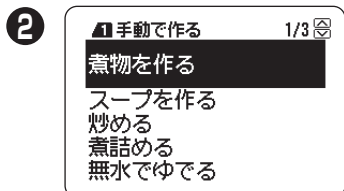
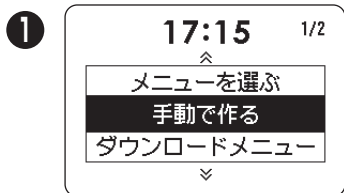

## 3 調理をスタートする



加熱



沸とう

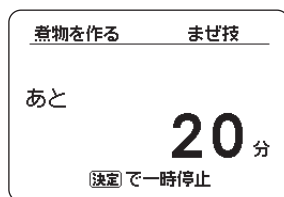

- 沸とうすると、設定した時間に切り換わり、残り時間を表示します。

## 4 調理終了



ふたを開けるときは、蒸気にご注意ください。  
のぞき込んだり、ふたの上に手をかけたままに  
しないでください。(やけどのおそれ)

### 加熱が足りないとき

決定キーを押して、延長したい時間を  
上下キーで合わせ、スタートキーを押します。  
(延長の受け付けは、ふたの開閉後10分間です)

### 加熱延長が不要なときは

とりけしキーを押すと、(初期画面)に戻ります。  
とりけしキーを押さなくても約10分後に  
(初期画面)に戻ります。

# 手動調理の使いかたポイント

## 設定時間について

- 特に記載がないものは、1分単位で設定できます。
- 延長の設定時間は、最大1時間までです。

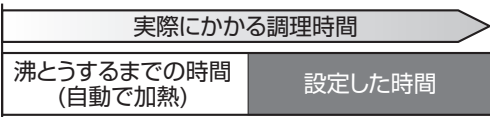
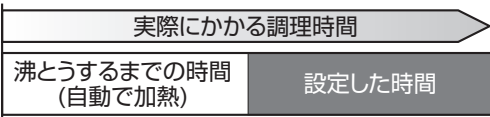
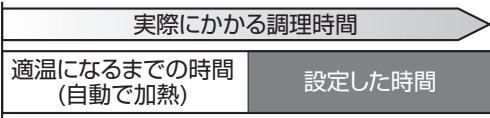
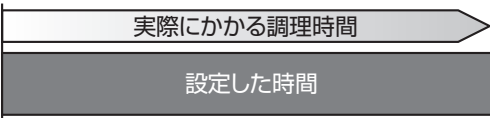
カテゴリー	時間設定範囲	加熱イメージ
煮物を作る スープを作る	2時間まで	沸とうするまでは自動で加熱するのでその後の調理時間を設定します。 
炒める 無水でゆでる 蒸す	1時間まで	
めんをゆでる	30分まで	加熱開始 終了
ケーキを焼く	1時間まで	メニューに適した温度まで自動で加熱するのでその後の調理時間を設定します。 
発酵・低温調理をする	16時間まで (1時間まで1分単位 以降1時間単位)	加熱開始 終了
煮詰める	2時間まで	設定時間が調理時間です。 
好みの設定加熱	1時間まで	加熱開始 終了

カテゴリー	調理のコツなど
煮物を作る	<p><b>【まぜる】</b> 沸とう後、火力を抑えて時々混ぜながら煮こみます。加熱前の水分(煮汁)が少ない煮物に。</p> <p><b>【まぜない】</b> 沸とう後、火力を抑えて混ぜずに煮こみます。柔らかい食材を使うときや加熱前の水分(煮汁)が多い煮物に。</p> <p><b>以下のものは「まぜる」で加熱しないでください。</b></p> <ul style="list-style-type: none"> <li>● 煮くずれしやすい食材(魚や豆腐など)</li> <li>● 細くて絡まりやすい食材(ささがきごぼうなど)</li> <li>● 細かい具材(みじん切り、薄切りなど)が多く、調味液が少ないもの</li> <li>● かたまりが200g以上の大きな食材</li> </ul>
スープを作る	<p><b>【まぜる】</b> 沸とう後、火力を抑えてかき混ぜながら加熱します。</p> <p><b>【まぜない】</b> 沸とう後、火力を抑えて加熱します。大きめの食材を使ったスープや崩れやすい食材を使ったスープに。</p>
炒める	強火でしっかり混ぜながら加熱します。
煮詰める	強火で加熱します。スタート後、ふたを開けたまま煮詰め具合を見ながら加熱します。調理後、もう少し水分を飛ばしたい、煮汁を煮詰めたいときなどに。



### まぜ技ユニット

[まぜ技]を表示するときに  
セットします。(35ページ)

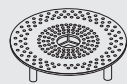

### 蒸し板

[蒸し板]を表示するときに  
使います。(10ページ)

カテゴリー	調理のコツなど																
無水でゆでる	<p>蒸気を逃がさず加熱するため、食材の水分や少量の水で、食材をゆでることができます。</p> <ul style="list-style-type: none"> <li>● 付属のメニュー集に記載のない食材をゆでるときや、複数の野菜を同時にゆでるときは、下表を目安に加熱してください。</li> </ul> <table border="1"> <thead> <tr> <th>種類</th> <th>目安時間</th> <th>入れかた・大きさなど</th> <th>加える水の量</th> </tr> </thead> <tbody> <tr> <td>葉菜類</td> <td>1～2分</td> <td>洗った後の水気を残したまま、内鍋に入れる。</td> <td>なし</td> </tr> <tr> <td>果菜類</td> <td>3～5分</td> <td>ひと口大に切る。</td> <td>約大さじ1</td> </tr> <tr> <td>根菜類</td> <td>15～20分</td> <td>4～5cm程度に切る。</td> <td>約大さじ3</td> </tr> </tbody> </table> <p>※調理終了後、延長するときは、内鍋に水が残っていなければ、大さじ1～3程度の水を必ず追加してください。 水分が無くなると、焦げる場合があります。 ※加熱途中でふたを開けないでください。蒸気が逃げ、うまくゆで上がりません。</p>	種類	目安時間	入れかた・大きさなど	加える水の量	葉菜類	1～2分	洗った後の水気を残したまま、内鍋に入れる。	なし	果菜類	3～5分	ひと口大に切る。	約大さじ1	根菜類	15～20分	4～5cm程度に切る。	約大さじ3
種類	目安時間	入れかた・大きさなど	加える水の量														
葉菜類	1～2分	洗った後の水気を残したまま、内鍋に入れる。	なし														
果菜類	3～5分	ひと口大に切る。	約大さじ1														
根菜類	15～20分	4～5cm程度に切る。	約大さじ3														
蒸す	内鍋に水(200mL)を入れ、蒸し板にのせた食材を蒸すことができます。																
めんをゆでる	お湯が沸いたらお知らせし、めんを加えたあと、ほぐしながらゆでます。市販のめんを好みのゆで時間でゆでることができます。																
発酵・低温調理をする	<p>35～90℃の温度範囲で設定温度に保ち、発酵や低温調理をすることができます。(35～65℃までは1℃単位、65～90℃までは5℃単位)</p> <ul style="list-style-type: none"> <li>● 発酵食品の場合は、必ず内ふた・内鍋に市販のキッチン用アルコール消毒スプレーを使って消毒するか、煮沸消毒してから調理してください。(まぜ技ユニットを使うメニューは、まぜ技ユニットも消毒し、内ふたにセットします)</li> </ul> <p>【煮沸の場合】内鍋に200mL程度の水を入れ、手動調理[スープを作る(まぜない)]で20分加熱し、加熱後湯を捨て、本体から取り出し保存専用ふたをして、冷ましてください。</p>																
ケーキを焼く	<p>ケーキやパンなどを焼くのに適した温度で加熱します。パンやケーキは、内鍋の内側に多めのバターをぬり、生地を入れて、そのまま焼きます。</p> <ul style="list-style-type: none"> <li>● カスタードクリーム、ジャムなど粘度の高いものは、自動調理でおこなってください。手動調理ではふきこぼれることがあり危険です。</li> </ul>																
ごはんを炊く	<p>ごはんに適した火力で加熱し、蒸らしまでおこないます。</p> <ul style="list-style-type: none"> <li>● 合数を設定します。1～3合(1合単位)炊くことができます。(メニュー集 58ページ参照)</li> </ul>																
好みの設定加熱	<p>火力、まぜ方、時間をお好みで設定できます。</p> <ul style="list-style-type: none"> <li>● 火力は[強火]、[中火]、[弱火]から、まぜ方は[まぜない]、[たまにまぜる]、[よくまぜる]、[高速でまぜる]から選択できます。</li> <li>● [たまにまぜる]は1分に1回、[よくまぜる]は10秒に1回の頻度でまぜ、[高速でまぜる]は、高速でまぜ続けます。</li> </ul>																

# 予約調理をする

最大15時間後まで設定できます。  
(例：朝6時にセットして夜の21時にできあがり)

予約できるメニューと  
できないメニューがあります。

- メニュー設定の[調理を開始する]画面で、予約キーのランプが点滅する場合は予約ができます。また、[メニューを選ぶ]→[予約メニューから探す]で、予約できるメニューの一覧を見ることができます。

例：豚の角煮を19時30分にできあがるように予約するとき

## 1 材料をセット

食材を内鍋に入れて本体にセットし、  
ふたを閉める

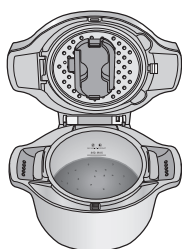

## 2 メニューを選ぶ

(15ページ)のメニューの選びかた③を  
参考に操作する

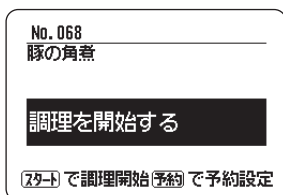

- 予約キーのランプが点滅します。

## 3 予約時刻を設定する

予約1または予約2を選んで、できあがり時刻  
を合わせる

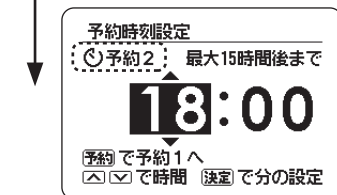
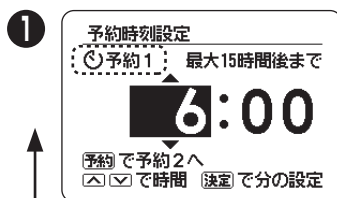

- 予約キーを押すたびに、あらかじめできあがり時刻が登録されている予約1(6時00分)と予約2(18時00分)を表示します。(工場出荷時の設定)

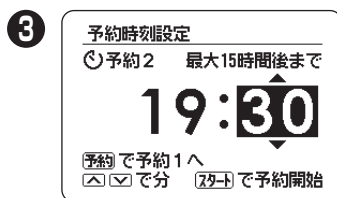
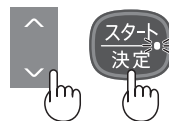
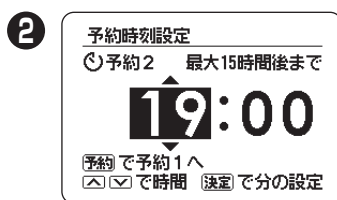

[時]と[分]を  
上下キーで合わせ、  
決定キーを押して  
設定します。

- 「分」を合わせて決定し、予約時刻を設定します。間違えたときは、戻るキーを押すと「時」から合わせ直すことができます。

## 4 予約調理をスタートする(予約キーのランプが点灯します)

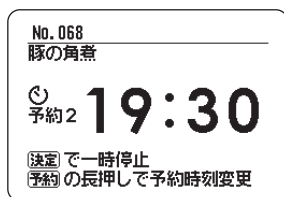

※食材の衛生面に配慮するため、すぐに加熱が始まります。設定した時刻に食べごろに仕上がります。

### ご注意

- 予約調理をスタートしたときにお知らせ音「ピピピ…」が鳴った場合は、予約できない時刻(15時間を超えているか、調理にかかる時間よりも短い時刻)に設定されています。画面に表示される予約のできる時刻を参考に合わせ直してください。

### 例

お願い  
予約開始ができませんでした  
現在時刻からの  
予約設定可能時刻は  
19:10~ 8:10 です

## 5 予約時刻にできあがり

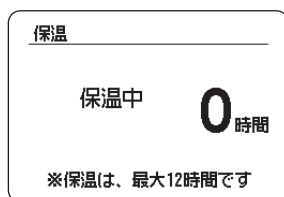

- 加熱終了後、自動的に保温に切り換わります。(最大12時間後まで)

### できあがり時刻を変更したいときは

- 予約キーを長押しすると、予約時刻を変更できます。(変更可能時刻は画面に表示されます。ただし、できあがり時刻まで30分を切ると変更できません)
- スマートフォンとリンク設定 (29ページ) していれば、外出先からでもできあがり時刻を変更できます。(スマートフォンから加熱のとりけし操作はできません)

# シャープクラウドサービスを使うために

## 必要な環境

### ■ インターネット回線

- ・プロバイダー(インターネット接続業者)と常時接続のブロードバンド回線の契約が必要です。
- ・インターネットに接続する際に、毎回ID認証をおこなう場合は、ご利用できません。
- ・光回線をおすすめします。
- ・ダイヤルアップ、モバイルルーターやスマートフォンのテザリングでは、ご利用できません。

### ■ 無線LANアクセスポイント(ルーター)\*

\*本書では、「無線LANアクセスポイント(ルーター)」を「ルーター」と表記します。

- ・暗号方式「WEP」はセキュリティ強度が低いため対応していません。
- ・暗号方式「WPA2(AES)」の使用をおすすめします。

あらかじめ、お使いのルーターの取扱説明書をご覧になり、接続方法や暗号方式の設定を確認してください。

### ■ スマートフォン・タブレットなどの携帯端末機器(リンクさせて使用する場合) 対応OS

Android™ 4.1 以降のスマートフォン、タブレット端末  
iOS 8 以降のiPhone、iPod touch、iPad  
(2019年7月現在)

ただし、無線LAN機能に対応していないスマートフォンは、ご利用できません。

### 接続イメージ図

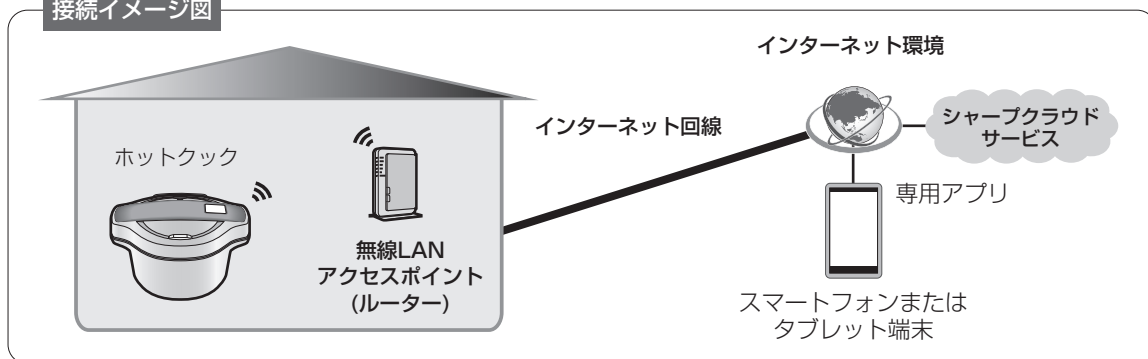

- ・発話機能の対応言語は、日本語のみです。
- ・本製品の音声合成ソフトウェアには、HOYA株式会社 MD部門 HOYA SPEECHの「VoiceText」を使用しています。「VoiceText」は、Voiceware社の登録商標です。
- ・本書で記載している画面、イラスト、ホットクックの発話内容は説明用のものであり、実際と異なる場合があります。
- ・インターネット接続や専用アプリのダウンロード、スマートフォン、タブレット端末での操作などに必要な通信費は、お客様のご負担になります。
- ・シャープクラウドサービスや専用アプリは、バージョンアップにより内容が変更されることがあります。また、予告なくサービスを停止する場合があります。
- ・「Android」はGoogle LLCの商標です。「iPhone」「iPod touch」「iPad」は、Apple Inc.の商標です。そのほか、説明書の中で記載されている会社名、団体名、商品名は、各社の商標または登録商標です。

# 無線LAN使用上のご注意

無線LANご使用時は、次の内容、およびご使用のルーターの取扱説明書を必ずお読みください。

お客様、または第三者による誤った使用、使用中に生じた故障、その他の不具合、本製品の使用によって受けられた損害については、法令上賠償責任が認められる場合を除き、当社は一切の責任を負いません。

## ■ 無線モジュール(内蔵)について

- 電波法に基づく小電力データ通信システムの無線局の無線設備として技術基準適合認証を受けています。本製品を使用するときに無線局の免許は必要ありません。
- 電気通信事業法に基づく端末機器の設計についての技術適合認定を受けています。本製品を使用するときに電気通信事業者の検査は必要ありません。
- 日本国内でのみ使用できます。
- 無線モジュールの分解／改造は、法律で罰せられることがあります。
- 本製品は一般的な無線LAN機器として、ご家庭内でお使いください。

## ■ ルーターについて

- すべてのルーターおよび住宅環境の無線LAN接続、性能は保証できません。JATE等による技術基準適合認証を受けたルーターをご使用ください。また、コンクリート、鉄筋、金属が使われている建造物内／障害物の近く／同じ周波数を利用する無線通信機器の近くでは、電波が届かなくなったり、電波が途切れたりすることがあります。
- 本製品の無線LANは1～13チャンネルに対応しています。これ以外のチャンネルに設定されているルーターとは通信できません。

## ■ 電波・電波障害について

- 本製品と同じ周波数帯(2.4GHz)を利用する無線通信機器であるBluetooth<sup>®</sup>、その他特定小電力無線機器の近くで使用した場合、機能が制限されることがあります。また、電子レンジなどの機器の磁場、静電気、電波障害が発生するところでは一時的に電波状態が悪くなり、ご利用できなくなる場合があります。

本製品の使用周波数帯では、電子レンジなどの産業・科学・医療機器のほか、工場の製造ラインなどで使用されている移動体識別用の構内無線局(免許を要する無線局)および特定小電力無線局(免許を要しない無線局)、ならびにアマチュア無線局(免許を要する無線局)が運用されています。

- ① 本製品を使用する前に、近くで移動体識別用の構内無線局および特定小電力無線局並びにアマチュア無線局が運用されていないことを確認してください。
- ② 万一、本製品から移動体識別用の構内無線局に対して有害な電波干渉の事例が発生した場合には、速やかにルーターの使用周波数を変更するか、または電波の発射を停止した上、シャープお客様ご相談窓口 **(54 ページ)** にご連絡いただき、混信回避のための処置などについてご相談ください。
- ③ その他、本製品から移動体識別用の特定小電力無線局あるいはアマチュア無線局に対して有害な電波干渉の事例が発生した場合など、何かお困りのことが起きたときは、シャープお客様ご相談窓口 **(54 ページ)** にお問い合わせください。

## ■ 個人情報(セキュリティ関連)について

- 無線LAN機器をご利用の場合は、暗号設定有無にかかわらず電波を使用している関係上、傍受される可能性があります。
- 無線LANは、電波を利用して本製品とルーター間で情報のやり取りをおこなうため、電波の届く範囲であれば自由にLAN接続が可能であるという利点があります。その反面、電波がある範囲内であれば障害物(壁など)を越えてすべての場所に届くため、通信内容を盗み見られる／不正に侵入されるなどの可能性があります。
- 無線接続設定時に利用権限がない機器およびネットワークとの接続はしないでください。
- 廃棄したり第三者に譲渡する場合は、本体の無線LAN機能の[設定消去] **(32 ページ)** をおこなってください。
- 第三者から譲渡された場合は、第三者からの不正アクセスなどを防ぐため、本体の無線LAN機能の[設定消去] **(32 ページ)** をおこなってください。

Bluetooth<sup>®</sup>は、Bluetooth SIG, Inc.の登録商標です。

# 無線LAN機能の初期設定

## 初期設定の流れ

各ステップの詳細は、記載のページをお読みになり、設定してください。

**1** ホットクックの無線LAN設定を[ON]にする (25 ページ)



**2** ホットクックとルーターを接続する (25 ページ)

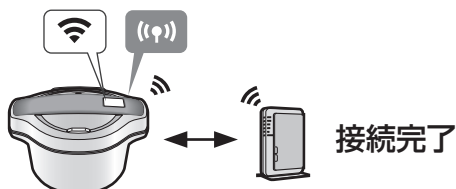

ルーターの無線接続ボタンで接続する

接続ボタンを押して、接続します。

(ルーターはイメージ図です)

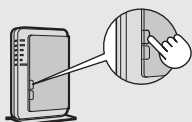

(26 ページ)

ルーターのSSIDとパスワードで接続する

スマートフォンに専用アプリ「COCORO KITCHEN」をダウンロードして、接続します。



(27, 28 ページ)

### COCORO KITCHENアプリを使う

- COCORO KITCHENアプリとは、楽しく簡単に、毎日の料理でヘルシーレシピにトライできるヘルシーパートナーアプリです。
- COCORO KITCHENアプリ(無料)をiPhone / iPad、Android™ 端末にダウンロードすれば、外出先からでも、おすすめメニューの閲覧や料理検索から、作りたいメニューをホットクックに送信できます。また、自宅のホットクックで調理したメニューの履歴確認や、お気に入り登録などの操作ができます。

リンク設定してできること (3 ページ)

スマートフォンとホットクックをリンク設定する (29 ページ)

「COCORO KITCHEN」をダウンロードする  
(専用アプリは無料)



<https://cboard.cloudlabs.sharp.co.jp/cocoroapp/download/kitchen/>

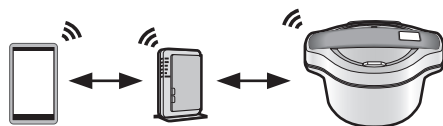

COCORO KITCHEN



スマートフォンとホットクックをリンク設定しなくても、ホットクック本体のみで使用できるクラウドサービスは、ご利用いただけます。

# 1 ホットクックの無線LAN設定を[ON]にする

上下キーで[設定]を選択して、決定キーを押します。

ホットクックで無線LAN機能が使えるようにします。

一度、設定をすると電源プラグを抜いても記憶します。再び、電源プラグを差すと自動的に設定します。



①

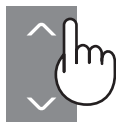
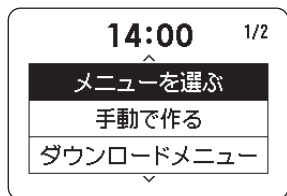

②



選択されている項目を確認しながら、決定キーを押します。

(項目を変更するときは、上下キーを押します)

③

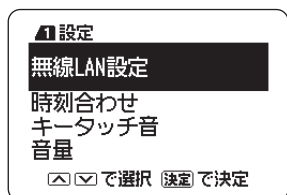

④



⑤

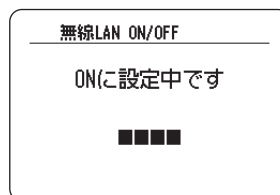

⑥

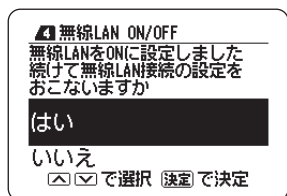

⑦

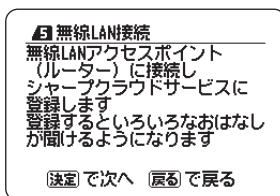

「同梱の利用規約」とは、本書の(50~52ページ)に記載しています。

お使いのルーターに無線接続ボタン(WPS、AOSS、らくらく無線スタートなど)がある場合と、ない場合で操作が異なります。分からない場合は、[専用アプリで接続]を選びます。

⑧

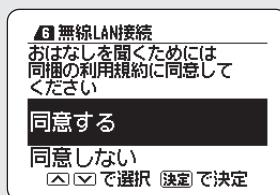

⑨

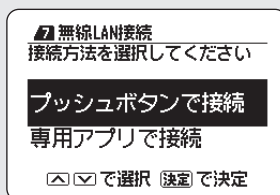

- ▶ ルーターの無線接続ボタンで接続する  
▶ **プッシュボタンで接続** (26ページ)
- ▶ ルーターのSSIDとパスワードで接続する  
▶ **専用アプリで接続** (27ページ)

• WPSはWi-Fi Allianceの登録商標です。AOSS™は、株式会社パツファローの商標です。らくらく無線スタートはNECプラットフォームズ株式会社の登録商標です。

# 無線LAN機能の初期設定 つづき

## 2 ホットクックとルーターを接続する

プッシュボタンで接続 ルーターのボタンを長押しして接続する方法

①

無線LAN接続  
接続方法を選択してください

プッシュボタンで接続  
専用アプリで接続

☑☑で選択 決定で決定



②

無線LAN接続  
無線LANアクセスポイント  
(ルーター)のプッシュボタン  
を長押ししてください

接続する

決定で接続開始 戻るで戻る

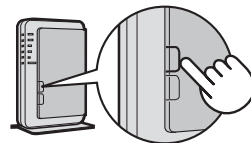

「接続中です」の表示になったら、  
ルーターの「接続ボタン」を長押しします。

「接続中です」表示になってから、ルーターの接続ボタンを  
押し始めるまで、1～1分半程度以内でおこなってください。

### チェック!

「接続ボタン」は、製品によって名称や位置、操作(長押しなど)が異なります。  
お使いのルーターの取扱説明書を確認してください。

③ 接続完了です

無線LAN接続  
無線LAN接続が完了しました

続けてシャープクラウド  
サービスに接続します

本体の接続ランプが点灯  
するとサービスが利用できます

「スマートフォンと  
ホットクックを  
リンク設定する」へ

29 ページ

・無線LAN電波状態表示 ・コネクトランプ

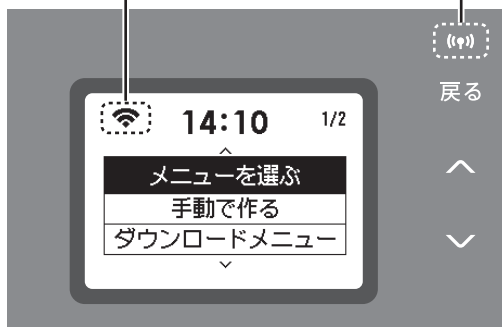

ホットクックとルーターとの距離や壁など、接続環境によつては、接続完了までに時間がかかる場合があります。  
ルーターの操作後は、ホットクックの表示で接続の完了  
をご確認ください。

画面で「接続完了」のお知らせ後、コネクトランプが点灯  
するまで、少し時間がかかる場合があります。

### こんな表示が出たときは

無線LAN接続  
無線LANアクセスポイント  
(ルーター)に  
接続できません

詳しくは  
こちら→

決定で終了



同じ操作をもう一度お試しください。表示のQRコードを、  
スマートフォンで読み取って、詳しい接続方法をご確認ください。  
もう一度同じ操作をお試しの場合は、25 ページ ④ の画面で、  
[無線LAN接続]を選び決定し、⑦ から操作してください。  
無線LAN接続に関すること 44, 45 ページ も確認してください。

## ルーターのSSIDとパスワードで接続する

## 専用アプリで接続 スマートフォンを使って接続する方法

あらかじめ接続するルーターのパスワードを確認しておく、スムーズに操作ができます。

1

無線LAN接続  
接続方法を選択してください  
プッシュボタンで接続  
専用アプリで接続  
☑️☑️で選択 (決定)で決定



2

無線LAN接続  
専用アプリの家電登録から  
手順に従い接続してください  
アプリをダウン  
ロードしていない  
方はこちらから →



ホットクックをこのままの状態にしておきます。以降は、スマートフォンで操作します。②～⑬の手順を30分以内に操作してください。

3 「COCORO KITCHEN」を  
ダウンロードする  
(専用アプリは無料)



<https://cboard.cloudlabs.sharp.co.jp/cocoroapp/download/kitchen/>

4 「COCORO KITCHEN」を  
起動する



5 COCORO KITCHEN 利用規約を確認し、「利用規約に同意する」  
にチェックを入れ、「認証/会員登録」をタップする



家電を登録したい方、登録済みの方はこちら

認証/会員登録

お試しで利用したい方は

試しに使う

6 「COCORO ID(メールアドレス)」と「パスワード」を入力してログインする

- アプリの使用には、COCORO MEMBERSのCOCORO IDが必要です。



次ページ 7 へ

## COCORO IDをお持ちでない場合

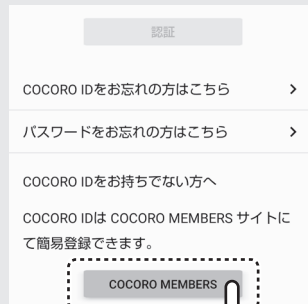

- 「COCORO MEMBERS」をタップし、新規会員登録(無料)をおこない、COCORO IDを取得してください。

● スマートフォンの画面は、Android™ 9.0.0のもので。

# 無線LAN機能の初期設定 つづき

## 専用アプリで接続 のつづき

- ⑦ ホーム画面の左上の「☰」を押す



- ⑧ 「家電登録」を選ぶ



- ⑨ 「これから家電を…」を選ぶ



- ⑩ 「アクセスポイントを選んで接続」を選ぶ  
(例：無線接続ボタンがない、分らない場合のとき)



- ⑪ 「ホットクック」を選ぶ



- ⑫ 接続する機種を選ぶ  
(例：KN-HW16Eのとき)



- ⑬ 画面をタップしてから下までスクロールし「次へ」を押す

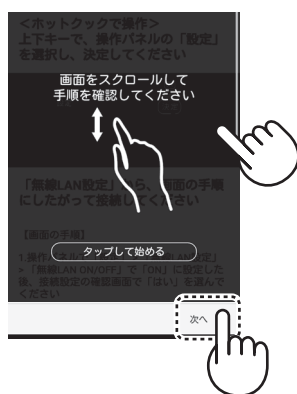

- ⑭ 接続するホットクックを確認しOKする



- ⑮ 接続するルーターを選ぶ



次ページ 16 へ

**16** ルーターのパスワードを入力してOKする

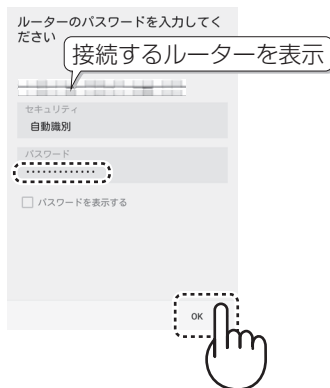

**17** ホットクックのコネクトランプが点灯後、「アプリに登録」を押す

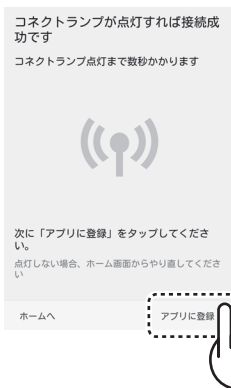

接続完了です



続けて、スマートフォンとホットクックのリンク設定ができます。下記の「スマートフォンとホットクックをリンク設定する」をご覧ください。

**こんな表示が出たときは**

**無線LAN接続**  
設定が完了しませんでした  
はじめからやり直してください

**無線LAN接続**  
無線LANアクセスポイント  
(ルーター)に接続できませんでした  
SSIDとパスワードまたは  
無線LANアクセスポイント  
(ルーター)の状況を確認して  
ください  
決意で終了

[専用アプリで接続]を選択してから、30分以内に接続が完了できませんでした。もう一度、時間内での操作をおこなってください。

表示の内容を確認後、もう一度操作をおこなってください。

もう一度操作をするときは、(25 ページ) ④ の画面で、  
[無線LAN接続]を選び決定し、(25 ページ) ⑦ から操作してください。  
無線LAN接続に関すること (44, 45 ページ) も確認してください。

**スマートフォンとホットクックをリンク設定する**

「COCORO KITCHEN」アプリをまだダウンロードされていない場合は、

アプリのダウンロード (27 ページ) ③ ~ (28 ページ) ⑧、家電登録 (28 ページ) ⑨「すでに家電を無線LAN  
アクセスポイント(ルーター)に接続済みで…」を選び、下記の操作をおこなってください。

(スマートフォンとホットクックを同じルーターに接続しておく必要があります)

**18** ホットクックを登録する



**19** 利用規約を確認し同意して登録する



**20** 「聞いてランプ」が点滅したら「聞いてキー」を押し、流れる音声で登録を確認する



**21** 登録が完了したら「次へ」を押し、家電のなまえ、郵便番号を入力して、登録する



# COCORO KITCHENからメニューをダウンロードする

例：メニュー集に搭載されていないカレーメニューを  
COCORO KITCHENから探し、ダウンロードして調理するとき

- 操作の途中で表示する **取得中** は、COCORO KITCHENからの情報を取得しているときに表示します。



上下キーで選択し、  
決定キーを押して  
設定します。

## 1 コネクトランプの確認

### 点灯しているか確認する

点灯していない場合、(45 ページ) の操作を確認してください。

- 無線LAN電波状態表示
- コネクトランプ

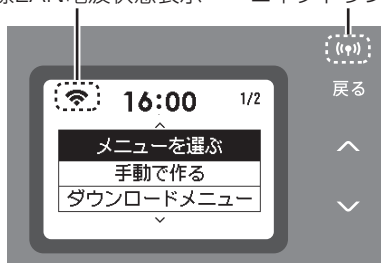

## 2 メニューを選ぶ

- 1 16:00 1/2  
メニューを選ぶ  
手動で作る  
ダウンロードメニュー
- 2 1 メニューを選ぶ  
カテゴリーで探す  
食材で探す  
予約メニューから探す  
メニュー番号で探す  
最近作ったメニュー
- 3 2 カテゴリー選択 1/2  
煮物  
カレー・シチュー  
スープ  
ゆで物  
蒸し物
- 4 3 カレー・シチュー 1/2  
COCORO KITCHENから探す  
チキンと野菜のカレー  
ビーフカレー  
キーマカレー  
グリーンカレー

- 5 カレー・シチュー  
冬瓜のグリーンカレー…  
クリームシチュー  
ビーフシチュー  
キャベツカレー  
[もっと見る]
- 続きの画面を見るときは上下キーで [もっと見る] を選んで決定キーを押します。



目的のメニューを選んで、  
決定キーを押すと、調理情報が  
ダウンロードされます。

## 3 ダウンロード完了

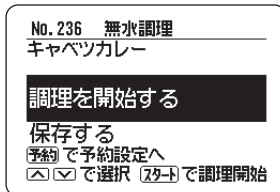

この表示の状態で

- スタートキーを押すと、調理情報を保存して調理を開始します。
- 予約キーが点滅しているメニューは、予約キーを押すと予約調理の設定画面に変わります。
- ピンク色で点滅している聞いてキーを押すと、レシピや作りかたを教えてください。
- [保存する]を選び、決定キーを押すと(初期画面)で表示する[ダウンロードメニュー]に調理情報が保存されます。(31 ページ)  
次回、同じメニューを調理するときに操作が簡単です。

### ご注意

- ダウンロードの時間は、通信速度や状況により多少異なりますが、うまくダウンロードできなかった場合は、再度、コネクトランプ・通信状態表示が点灯していることを確認してから、ダウンロードしてください。

## ダウンロードしたメニューについて

- (初期画面)の[ダウンロードメニュー]を選び、決定キーを押すとダウンロードしたメニューを表示します。(最大30メニュー保存できます)



- スマートフォンを使って、COCORO KITCHENのメニューを[ホットクックへ送信]すると、ホットクックに加熱情報が届き、[ダウンロードメニュー]に  マークが表示されます。



- 大切**▶ ホットクックを次の状態しておく必要があります。
- ① 電源が入っている。  
待機状態でコネクトランプ (📶) が点灯している。  
または、(初期画面)を表示している。
  - ② 調理に使用していない。

### ご注意

- 製品の故障や修理などによって、ダウンロードメニュー情報などが損失する場合があります。その場合の責任は負いかねますので、あらかじめご了承ください。

## 聞いてキーの説明



- ピンク色で点滅しているとき  
ホットクックからメッセージがあります。  
おすすめメニューやお知らせなど聞いてキーを押して、メッセージを確認してください。  
点滅中は何度でも確認することができます。  
確認後は、とりけしキーを押してください。
- 消灯しているときに押すと緑色で点滅し、「ぴったりおすすめ」からメニューを提案してくれます。  
表示された項目を選択してください。
- 青色で点滅しているとき  
ホットクックがおはなしすることを考えています。

### おすすめメニューの提案

#### 📖 今日のおすすめ

五目豆  
スパゲティー  
塩麴  
卵の花  
【他のおすすめ】

#### 📖 ぴったりおすすめ

メニュー占い  
調理ランキング  
ヘルシオデリメニュー  
和食以外おすすめ  
煮物おすすめ

# 無線LAN機能に関する各種設定

- 無線LAN機能に関するおもな設定内容を説明しています。  
製品改良のため、予告なく表示を変更することがあります。

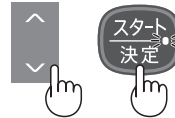

- 初期画面**の2画面目にある[設定]を選択し、決定キーを押します。  
その後、上下キーと決定キーで目的の設定をしてください。

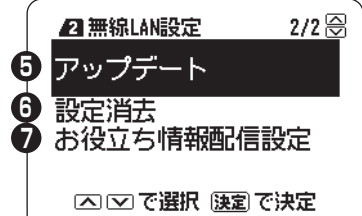
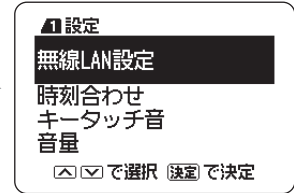

目的に応じて設定・確認をしてください。

- 無線LAN機能の ON/OFF を切り替えるときに。**
  - 無線LAN機能を利用するときは「ON」、利用しないときは「OFF」にします。
- 無線LANの接続設定をするときに。**
  - ルーターを変更するときは、再度、接続設定が必要です。
- MACアドレス、IPアドレス、接続先のルーター名、ルーターとの電波強度を確認するときに。**

- 電波強度は、強・中・弱で表わします。

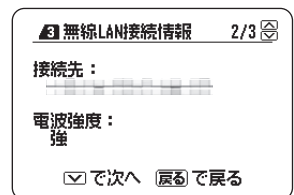
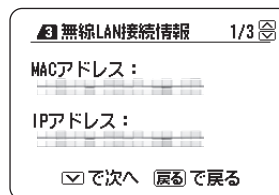

- スマートフォンとリンク設定するときに必要な専用アプリ、「COCORO KITCHEN」のダウンロードをするときに。**
- アップデートの有無を確認するときに。**
  - 新しいソフトウェアが見つかった場合、画面に従って、[OK]を選んで押ししていくと、アップデートを実行します。
- 無線LAN設定情報を消去するときに。**
  - セキュリティ保護のため、本製品を廃棄したり、第三者に譲渡する場合、第三者から譲渡された場合におこないます。利用規約に記載されているユーザー登録データが消去されます。
- お役立ち情報の配信設定ができます。**
  - お役立ち情報の配信を止めたい場合は、「配信停止」にします。  
再開するときは、「配信再開」に設定します。

お役立ち情報とは 3ページ

# 操作音・音量などの設定

設定内容は電源プラグを抜いても記憶します。

- (初期画面)の2画面目にある[設定]を選択し、決定すると表示します。その後、上下キーと決定キーで目的の設定をしてください。

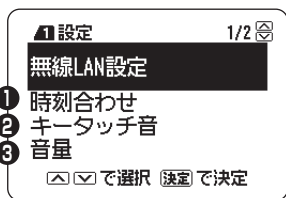
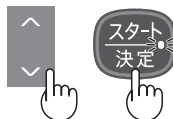

## ① 時刻合わせ 工場出荷時の設定：現在時刻

電源プラグを抜いても内蔵電池で動きます。時刻がずれている場合は、合わせてください。なお、無線LAN接続中は自動的に日本時間に調整されます。

12 ページ

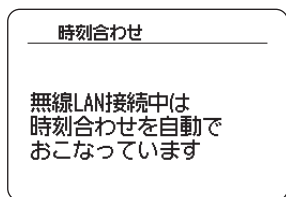
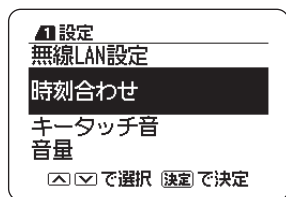

## ② キータッチ音 工場出荷時の設定：音を鳴らす

操作音を消したり、鳴らしたりできます。(音を消すに設定していても、エラー音は鳴ります)

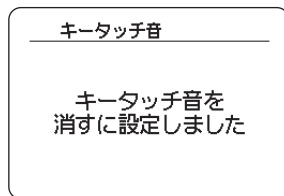
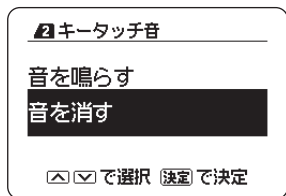

## ③ 音量 工場出荷時の設定：中

3段階の音量と切に設定できます。(切に設定すると、聞いてキーを使った機能が使えなくなります)

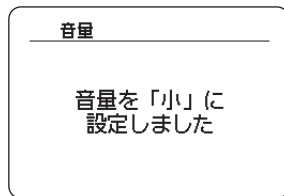
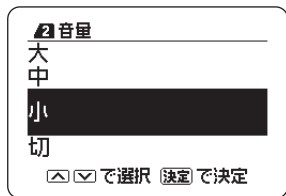
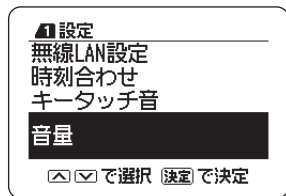

# お手入れ

汚れたら、すぐに！が、お手入れ上手のポイント

**注意**  **必ず電源プラグをコンセントから抜き、製品が冷めてからおこなう**  
プラグを抜く **【感電・やけど・けがの原因】**

**電源プラグを抜く**

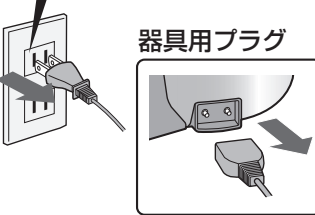

器具用プラグ

**次のものは使わない**  
(塗装のはがれ、傷付き、変色、内部に液が浸透し故障の原因)

 <del>シンナー</del> シンナー ベンジン アルコール	 <del>クレンザー</del> オープンクレンザー 粉末クレンザー 漂白剤	 <del>住宅用洗剤</del> 住宅・家具・ 換気扇用合成洗剤 酸性、アルカリ性洗剤	 <del>スプレー洗剤</del> スプレー式洗剤 金属タワシ 硬めのスポンジ
--	---	--	--

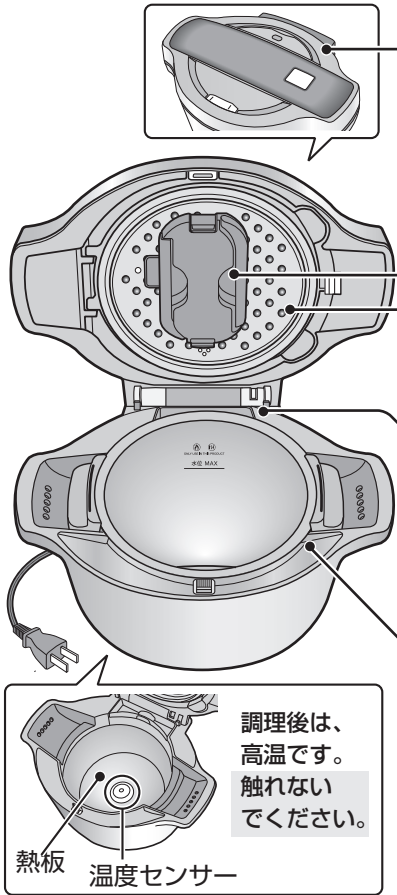

調理後は、**高温です。触れない**でください。

熱板 温度センサー

**使うたびにお手入れする部品**  
 調理後は、部品が冷めてからおこなってください。

- 蒸気口カバー**  
39ページ
- まぜ技ユニット (分解可)**  
35ページ
- 内ぶた**  
38, 39ページ
- つゆ受け**  
内鍋を取り出してからはずします。
- 内鍋**  
8ページ  
36, 37ページ
- 蒸し板・保存専用ふた**

**中性洗剤** 台所用合成洗剤(中性)をスポンジに含ませて洗う。十分にすすいだ後は、水気を取りよく乾燥させます。

**食器洗い乾燥機などのご使用について**  
 内鍋以外の部品は使えますが、食器洗い乾燥機・食器乾燥器の取扱説明書をよくお読みになってからお使いください。  
 内鍋は、食器洗い乾燥機・食器乾燥器で洗わないでください。

**ご注意**

- 調理後しばらくは、高温(内ぶた・まぜ技ユニット・内鍋・熱板・温度センサー)になっています。お手入れは、必ず冷めてからおこなってください。(やけどの原因)

**汚れてきたら、お手入れする箇所**

本体・操作部、温度センサー・熱板・電源コード(電源プラグ) 固くしぼったふきんで拭く。

※熱板にこびりついた汚れは、サンドペーパー(600番程度)で軽く磨き、固くしぼったふきんで拭く。

## まぜ技ユニット



まぜ技ユニットを使用しないメニューのときは、はずしておくとお手入れが楽です。

お手入れ後は、十分に水気を取り、カバーをクリップで止めてください。

### 取り付けかた

- 1 ストッパー(角側)を「カチッ」と音がするまで押し込むと、反対側のストッパー(丸側)が飛び出します

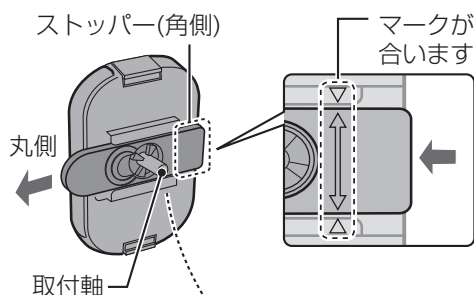

- 2 取付軸をまぜ技ユニット取付穴に差し込む

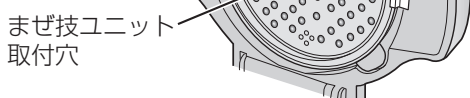

- 3 ストッパー(丸側)を「カチッ」と音がするまで押し込むと、反対側のストッパー(角側)が飛び出し、固定されます

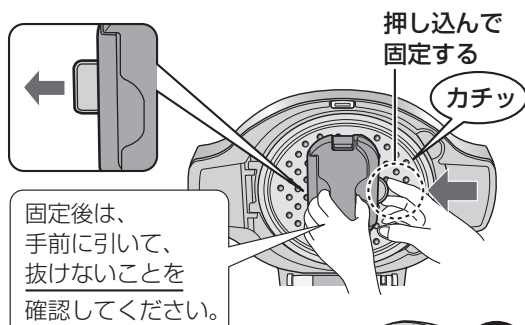

まぜ技ウィングは、必ず閉じてください。

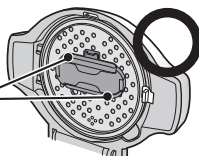

### はずしかた

ストッパー(角側)を押し込むと、手前にはずせます

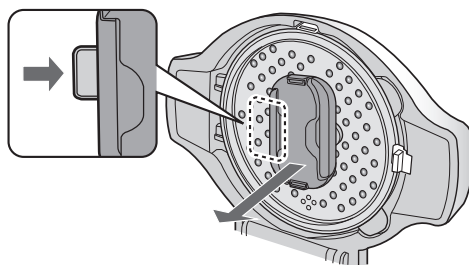

### 洗いかたのポイント

- 1 まぜ技ウィングを軽く開き、汚れを落とします

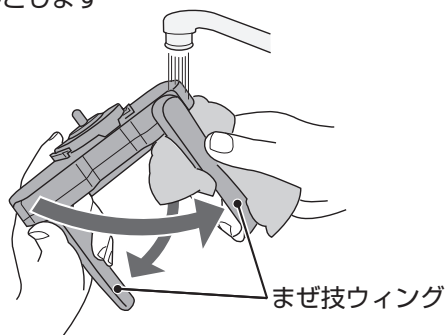

- 2 両側のクリップを開き、カバーをはずして汚れを落とします

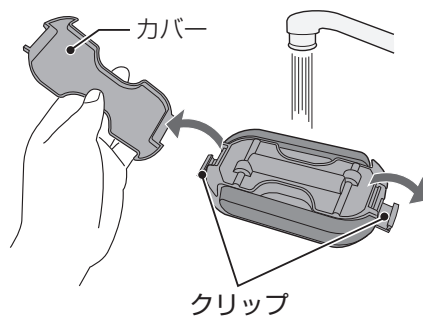

# お手入れ つづき ●お手入れ後のすすぎは、十分におこなってください。

## 内 鍋



- 使用後は、なるべく早めにお手入れしてください。乾燥すると汚れは取れにくくなります。
- お手入れ後は、水気を十分に拭き取り、乾燥させてください。水気が残っていると、水に含まれるミネラル成分が付着して、虹色や白いしみが残りやすくなり、また、さびが発生する場合があります。

## 洗いかたのポイント

普通の汚れ	台所用合成洗剤(中性)をスポンジに含ませて洗う。十分にすすいだ後は、水気を拭き取り、よく乾燥させます。
こびりついた汚れ	お湯に浸け置きし、スポンジでこすり取ります。それでも取れない場合は、 <sup>じゅうそう</sup> 重曹を使ったお手入れをおすすめします。(37 ページ)
虹色・白いしみの汚れ	水に含まれる成分が付着したものですので、人体に影響を及ぼすものではありません。そのままお使いいただけます。 気になる場合は、大さじ1の水に小さじ1程度のクエン酸*を溶かし、柔らかいスポンジに含ませてこすってください。
さびが発生してしまったとき	大さじ1の水に小さじ1程度のクエン酸*と少量の塩を溶かし、柔らかいスポンジに含ませてこすってください。さびによっては、完全に落ちないものがあります。

※クエン酸は、薬局などで市販されているクエン酸(無添加、または99.5%以上)をお使いください。クエン酸の代わりにレモン汁でもお使いいただけます。

## 内鍋・内ぶたを長持ちさせるために

内鍋・内ぶたは、ステンレス製ですが、水分に含まれる成分により、さびが発生する場合があります。使用後は必ず汚れを取り、十分に乾燥させてください。

- 塩分・油脂類(食用油・バター・マヨネーズなど)が付着したままで放置しないでください。
- 内鍋の中に鉄やアルミなどの金属製品を入れたままで放置しないでください。金属から出たさびがステンレスの表面に付着し、内鍋もさびることがあります。
- 鋭利なもので傷付けしないでください。

## におい付きを防ぐために

- においの強い調理物は長時間の放置・保温をせず、製品が冷めてからすぐに、まぜ技ユニット・内ぶた・蒸気口カバー・つゆ受け・内鍋・蒸し板を洗ってください。
- においが気になるときは、(37 ページ)の方法をお試しください。

お手入れ終了後は、熱湯の取り扱いにご注意ください。

上下キーで選択し、決定キーを押して設定していきます。



## においが気になるとき（沸とう後30分加熱します）

内鍋に600mL程度の水を入れて、下記の手順で加熱します。  
まぜ技ユニットや蒸し板を内鍋に入れて加熱するときは、中の部品が完全に浸かるぐらいまで水を入れます。さらに、その中にレモン1個を8つぐらいにカットして加えると効果的です。

初期画面

- 1 16:00 1/2
- 2 1 手動で作る 2/3
- 3 2 蒸す 蒸し板 30分

## こびりついた汚れを取りやすくしたい（沸とう後10分加熱します）

内鍋の「水位MAX」線まで水を入れて、1カップ弱の重曹じゅうそうを加え、下記の手順で加熱します。

- 1 16:00 2/2
- 2 1 お手入れ 水位MAXの水に対し1カップ弱の重曹を入れます お手入れを開始する

お手入れ終了後、そのまま数時間放置し、柔らかいスポンジでこすると取れやすくなります。

ご注意

- 内側の水位表示と外側は、柔らかいスポンジであっても、クリームクレンザーを含ませて洗わないでください。



## 持ち手がぐらついたら

ぐらついた状態で使用しないでください。  
脱落してけがややけどの危険があります。  
持ち手裏側のネジを締め直してから使用してください。

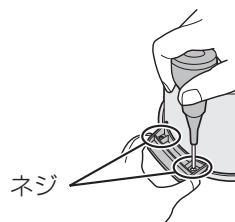

## 内鍋の別売品について

内鍋は別売品として、お求めいただけます。お買いあげの販売店でお買い求めください。  
【別売品】水なし自動調理鍋 専用内鍋「形名：TJ-KN1B」  
（別売品に保存専用ふたは、付属していません）

# お手入れ つづき

## 内ぶた

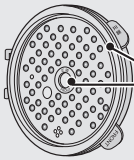

パッキン

パッキン(ゴム状のものは、  
取りはずさないでください

### はずしかた

- 1 レバーを外側に押し、内ぶたを手前に開く

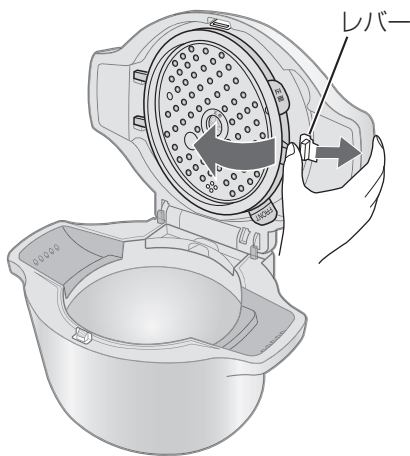

- 2 斜めに引き抜く

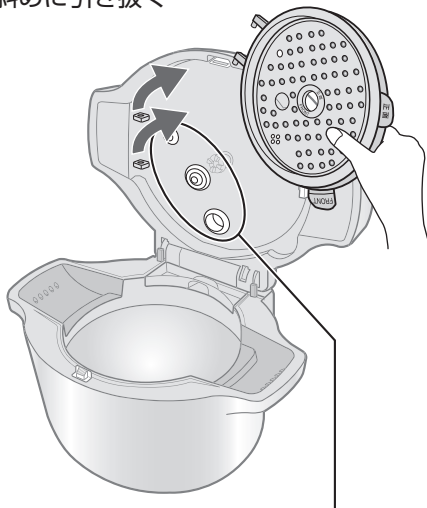

パッキンの内部に水が溜まっていれば、拭き取ってください。

パッキンは絶対に取りはずさないでください。

### 洗いかたのポイント

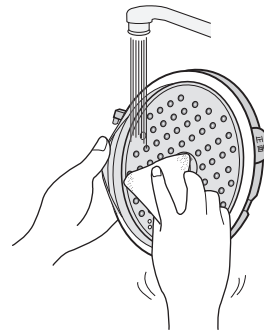

パッキンの内側を  
軽く開いて洗う

取れにくい汚れは、内鍋の洗いかたのポイントをお読みください。(36 ページ)

### ご注意

中央のパッキン(ゴム状のもの)がはずれてしまったときは

- 内ぶたの「正面」印のある面とパッキンの「正面」印のある面を合わせて取り付けてください。(パッキンは、たたくで穴の中で開いて取り付けてください)  
間違えると表示部がくもったり、まぜ技ユニットが回転しにくくなり、部品が破損するおそれがあります。表示部がくもった場合は、自然に消えます。

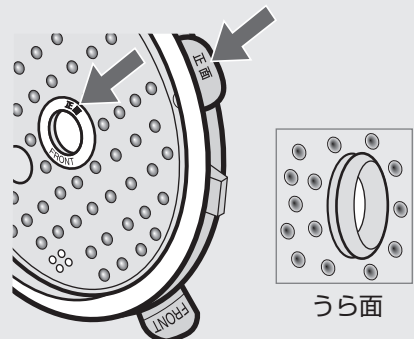

お手入れ後は、十分に水気を取り、内ぶたを取り付けてください。特に中央のパッキン部分は、念入りにお手入れしてください。さびの発生の原因になります。

### 取り付けかた

- ① 「正面」の印を手前にして、2カ所の突起をそれぞれの穴に差し込む

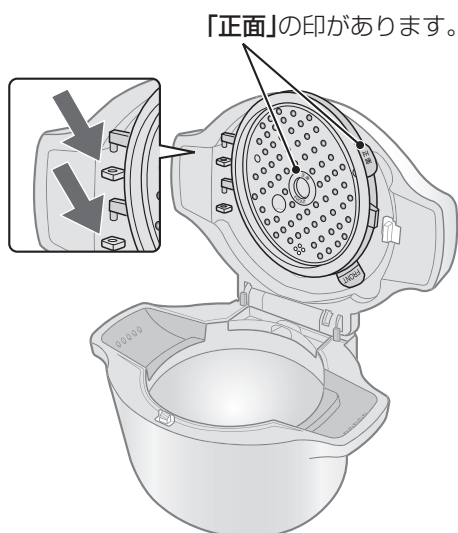

- ② レバーに押し込み固定する



### 蒸気口カバー

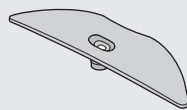

### はずしかた

くぼみに指をかけて、はずす

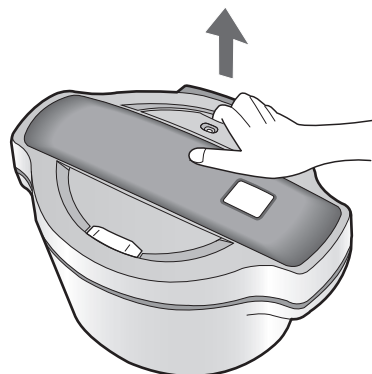

### 洗いかたのポイント

裏側も水洗いする

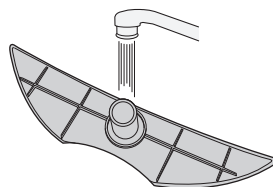

### 取り付けかた



お手入れ後は、十分に水気を取り、ふたに取り付けてください。

# 故障かな？

修理依頼やお問  
い合わせの前に、  
もう一度お調べ  
ください



こんな場合	確認してください
音	まぜているときの音が大きい <ul style="list-style-type: none"><li>● まぜ技ユニットを正しく取り付けられていますか？ (35ページ)</li><li>● まぜ技ウィングを伸ばした状態で取り付けませんでしたか？閉じた状態で取り付けてください。</li></ul>
	使用中に音がする <p>次のような音は、故障ではありません。</p> <ul style="list-style-type: none"><li>● 「カチッ」…加熱をコントロールしている音です。</li><li>● 「シュー」…蒸気口から蒸気が出る音です。</li><li>● 「ガタッ」…まぜ技ウィングが開くとき、閉じるときの音です。</li><li>● 「シューーン」…まぜ技ユニットの回転音です。</li></ul>
	キーの操作音、音声が聞こえない <ul style="list-style-type: none"><li>● 音量を「切」に設定していませんか？ (33ページ)</li><li>● キータッチ音を「音を消す」に設定していませんか？ (33ページ)</li></ul>
表示	保温の経過時間が表示されない <ul style="list-style-type: none"><li>● 12時間を経過すると保温は終了し、(初期画面)に戻ります。</li></ul>
	調理終了後、保温に切り換わらない <ul style="list-style-type: none"><li>● 予約調理後は、自動的に保温に切り換わりますが、予約調理以外のメニューは保温に切り換わりません。</li></ul>
	表示部がくもる <ul style="list-style-type: none"><li>● ご使用の環境(室温など)によって、表示部が一時的にくもる場合がありますが、くもりは自然に消えます。</li><li>● 内ぶた中央のパッキンが正しく取り付けられていますか？「正面」の印が手前になっていますか？ (38ページ)</li></ul>
	調理中に表示されている時間が急に増減したり、しばらく止まったりする <ul style="list-style-type: none"><li>● 「約」を表示している残り時間は、目安時間を表します。マイコンで仕上がりを調整しているため、残り時間が確定すると「約」が消えます。また、残り時間が増える場合もあります。</li></ul>
設定した操作が取り消されている <ul style="list-style-type: none"><li>● 操作の最後にスタートキーを押しましたか？スタートキーを押さずに約10分経過すると、(初期画面)に戻ります。その後、1分で表示は消灯します。 画面表示について (9ページ)</li></ul>	

こんな場合	確認してください	
<p><b>電源プラグを抜くと時計表示が消える</b></p>	<p>電源プラグをコンセントに差し込むと、「：」を表示する場合は、内蔵電池が消耗しています。電池の交換は、お買いあげの販売店、またはお客様ご相談窓口へご依頼ください。(54ページ)</p> <p>お客様自身では交換できません。</p> <p><b>電池が消耗していても電源プラグをコンセントに差し込めば、通常に使えますが、予約する場合は毎回、現在時刻を設定してください。</b></p> <p>無線LAN接続をしていると、自動的に現在時刻(日本時間)に調整されます。</p> <p>…… リチウム電池について(本体に内蔵) ……</p> <p><b>電池の役目：</b></p> <ul style="list-style-type: none"> <li>● 電源プラグを抜いても、時計として動いています。(表示はしません)</li> <li>● 予約1・予約2の設定は、電池がなくなっても保存されています。</li> </ul> <p><b>電池が消耗してくると：</b></p> <ul style="list-style-type: none"> <li>● 電源プラグをコンセントに差し込むと、時計表示が「：」となります。</li> </ul> <p>※電源プラグをコンセントに差し込んでいる間、時計はコンセントからの電源で作動するため、電池は消耗しません。</p>	
<p><b>蒸気口以外から蒸気がもれる ふたと本体の間から水がもれる</b></p>	<ul style="list-style-type: none"> <li>● 内ぶた・蒸気口カバー(・まぜ技ユニット)を正しく取り付けていますか？</li> <li>● 内鍋や内ぶたが変形していませんか？</li> <li>● 内ぶたのパッキン・内鍋のふち・温度センサーに異物が付いていませんか？</li> </ul>	<p>温度センサー (34ページ)</p>
<p><b>ふきこぼれる</b></p>	<ul style="list-style-type: none"> <li>● 材料や分量はメニュー集通りですか？ また、メニュー集に記載のないメニューを作るとき、水や調味料は、「水位MAX」の線を超えていませんか？ 食材はふたをしてまぜ技ユニットに当たるほど多く入れていませんか？</li> <li>● 内ぶた・蒸気口カバー(・まぜ技ユニット)を正しく取り付けていますか？</li> <li>● 内ぶたのパッキン・蒸気口カバー(・まぜ技ユニット)・内鍋の外側・温度センサーに異物が付いていませんか？</li> </ul>	<p>まぜ技ユニット (35ページ)</p> <p>内鍋 (8ページ)</p> <p>(36, 37ページ)</p> <p>内ぶた (38, 39ページ)</p>
<p><b>焦げる</b></p>	<ul style="list-style-type: none"> <li>● 内ぶたのパッキン・蒸気口カバー・内鍋の外側・温度センサーに異物が付いていませんか？</li> </ul>	<p>内ぶたのパッキン (38ページ)</p>
<p><b>メニュー集のレシピで調理したが、うまく調理できていない(まざっていない)</b></p>	<ul style="list-style-type: none"> <li>● 材料・分量・切りかた・付属品の使用など、メニュー集に記載の通りに調理しましたか？</li> <li>● 内ぶた・蒸気口カバー(・まぜ技ユニット)を正しく取り付けていますか？</li> <li>● 内ぶたのパッキン・蒸気口カバー・内鍋の外側・温度センサーに異物が付いていませんか？</li> <li>● 停電がありませんでしたか？</li> </ul>	<p>蒸気口カバー (39ページ)</p>

表示

調理中

仕上がり

# 故障かな？ つづき

	こんな場合	確認してください	
仕上がり	芯がある 生煮えになる	<ul style="list-style-type: none"> <li>● 連続して使用されていませんか？ 5分程度ふたを開け、冷ましてからお使いください。</li> <li>● 蒸気口カバーを正しく取り付けていますか？</li> <li>● 内ぶたのパッキン・内鍋の外側・温度センサーに異物が付いていませんか？</li> <li>● メニューを正しく設定しましたか？</li> <li>● 材料の切りかたや分量は、メニュー集の通りですか？</li> </ul>	温度センサー (34 ページ)
	煮くずれている	<ul style="list-style-type: none"> <li>● メニューを正しく設定しましたか？</li> <li>● 材料の切りかたや分量は、メニュー集の通りですか？</li> </ul>	まぜ技ユニット (35 ページ)
保温中	蒸気口カバーの内側に多量の つゆが付く	<ul style="list-style-type: none"> <li>● 内ぶた・蒸気口カバー(・まぜ技ユニット)を正しく取り付けていますか？</li> <li>● 内ぶたのパッキン・内鍋の外側・温度センサーに異物が付いていませんか？</li> </ul>	内鍋 (8 ページ) (36, 37 ページ)
	予約した時刻に調理ができあがらない	<ul style="list-style-type: none"> <li>● 現在時刻は合っていますか？</li> <li>● 予約1、予約2の選択は合っていますか？</li> <li>● 停電がありませんでしたか？</li> <li>● 操作の最後に、<b>スタートキー</b>を押しましたか？</li> </ul>	内ぶた (38, 39 ページ) 内ぶたのパッキン (38 ページ)
予約	すぐに調理が始まる	<ul style="list-style-type: none"> <li>● 食材の衛生面に配慮し、まず火を通す行程から進み、予約した時刻に仕上がるように調理します。故障ではありません。</li> </ul>	蒸気口カバー (39 ページ)
	予約時刻が合わせられない	<ul style="list-style-type: none"> <li>● 現在時刻から15時間を超えていませんか？設定できるのは、最大15時間後までです。 (20, 21 ページ)</li> <li>● 予約できるメニューですか？</li> </ul>	
その他	製品からにおいがする	<ul style="list-style-type: none"> <li>● 使い始めは、プラスチックなどのおいがる場合がありますが、ご使用にともない、少なくなります。</li> <li>● においの強い調理物は、におい移りの原因になります。長時間放置せず、製品が冷めてからすぐにまぜ技ユニット・内ぶた・蒸気口カバー・つゆ受け・内鍋・蒸し板を洗ってください。気になる場合は、においが気になるとき (37 ページ) のお手入れをお試ください。</li> </ul>	
	調理終了後まぜ技ユニットが内鍋の中に落ちていた	<ul style="list-style-type: none"> <li>● まぜ技ユニットを正しく取り付けましたか？ (35 ページ) お料理は、本来の仕上がり状態と異なっている場合があります。お手持ちの鍋に移して、様子を見ながら調理してください。</li> </ul>	
	内ぶたやまぜ技ユニットについた汚れが落ちない	<ul style="list-style-type: none"> <li>● 汚れが落ちにくいときは、薄めた台所用合成洗剤(中性)にしばらく浸けておくと落としやすくなります。(まぜ技ユニットはカバーをはずさずに浸けてください)</li> </ul>	

## こんな表示が出たら

- 表示内容を確認して対処してください

お知らせ音(ピピピピピ…)が鳴ります。

### お願い

まぜ技ユニットが取り付けられていません  
まぜ技ユニットを取り付け、再度スタートキーを押してください

### お願い

本体内部が高温のため、使用できません  
ふたをあけて15分程度さまし、操作をやり直してください  
とりけしキーを押すとエラー表示が消えます

### お願い

電源・電圧が不安定です  
単独でコンセントに差し、操作をやり直してください  
とりけしキーを押すとエラー表示が消えます

### お知らせ

調理中に停電がありました  
停止したタイミングによっては仕上がりが悪い場合があります  
とりけしキーを押すとエラー表示が消えます

### 連絡 06

まぜ技ユニットに異常があります  
食材の量が多すぎたり、まぜ技ウィングを開いた状態で取り付けていませんか？  
とりけしキーを押すとエラー表示が消えます

### お願い

無線LANに接続できませんでした  
しばらくしてから再度、無線LAN設定をおこなってください

製品が故障している場合があります。

### 連絡 07

製品が故障している場合があります  
とりけしキーを押しても再度表示が出る場合は、電源プラグを抜き、販売店またはお客様相談窓口にご連絡ください

- **保温/とりけし** を押しても再度表示が出るときは、電源プラグをコンセントから抜き、お買いあげの販売店、またはお客様相談窓口に表示の番号 [連絡 番号] をご連絡ください。(54 ページ)

# 無線LAN接続に関すること

※本書では、「無線LANアクセスポイント(ルーター)」を「ルーター」と表記します。

## ホットクックを宅内無線LANに接続できないとき

ルーターの接続確認をするために、以下の順にお調べください。お使いのルーターの取扱説明書もご覧ください

- 1 「IEEE802.11b/g/n」に対応していますか。  
▶ 対応しているルーターをご用意ください。  
【動作確認済ルーターの機種一覧はこちら】  
[http://www.sharp.co.jp/support/cloud/air/w\\_lan\\_access2.html](http://www.sharp.co.jp/support/cloud/air/w_lan_access2.html) 
- 2 セキュリティの暗号化方式は「WEP」以外にしていますか？  
▶ 「WEP」はセキュリティ強度が低いため対応していません。  
「WPA2(AES)」の使用をおすすめします。
- 3 SSIDを隠す設定(ステルス設定)をしていませんか？  
▶ ステルス設定を解除してください。
- 4 MACアドレスフィルタリング設定をしていませんか？  
▶ フィルタリング設定をおこなっている場合、ホットクックのMACアドレスを登録してください。  
MACアドレスは、  
▶ [設定](決定)→[無線LAN設定](決定)→[無線LAN接続情報](決定)でご確認ください。  
(32ページ)
- 5 もう一度、無線LAN接続の設定をしてください。  
(25～29ページ) ▶ 接続できれば完了です。

- ルーターやアンテナの向きを調整したり、ルーターとホットクックを近付けたりしてください。
- ルーターの電源を入れ直し(ルーターの再起動には、一般的に数分程度かかります)、ホットクックの無線LAN設定の[ON]を一度[OFF]に設定後、再度[ON]に設定し、[設定](決定)→[無線LAN設定](決定)→[設定消去](決定)→[設定消去する](決定)をおこなってください。  
次に[設定](決定)→[無線LAN設定](決定)→[無線LAN接続](決定)から、もう一度ホットクックとルーターを接続してください。それでも接続できない場合は、**無線LAN機能についてのお問い合わせ** (55ページ) をご確認ください。

修理のご依頼やお問い合わせの前に、下記内容をお調べください。  
あわせて、シャープサポートページのご案内 [\(55ページ\)](#) もご確認ください。

## 家電登録ができないとき(スマートフォンにヘルシオを登録する)

スマートフォンとの接続確認をするために、以下の順にお調べください。

- 1 スマートフォンは「ご利用可能な条件」に対応していますか。 ▶ **必要な環境** [\(22ページ\)](#) をご確認ください。
- 2 スマートフォンの画面に無線LANで接続できていることを示すマークが出ていますか。  ▶ 点灯していない場合、スマートフォンが無線LAN接続できていません。  
スマートフォンの無線LAN接続設定をしてください。
- 3 スマートフォンはホットクックと同じルーターに接続していますか。 ▶ ホットクックと同じルーターに接続してから、スマートフォンでホットクックの家電登録をしてください。
- 4 ホットクックは第三者から譲渡されたものですか。 ▶ 譲渡されたものを使用する場合は、**[設定](決定)→[無線LAN設定](決定)→[設定消去](決定)→(決定)→[設定消去する](決定)**をおこないます。 [\(32ページ\)](#)

上記の対応をおこなっても登録できないときは、**無線LAN機能についてのお問い合わせ** [\(55ページ\)](#) をご確認ください。

## コネクトランプが点滅しているとき(通信エラー)

- ルーターの接続確認をおこなってください。
- 電子レンジなど他機器との電波干渉により、一時的に通信状態が悪くなる場合があります。しばらくするとコネクトランプが点灯し正常な状態に戻ります。
- シャープクラウドサービスのメンテナンス中は、通信エラーになります。メンテナンスの情報は、サポートページなどでお知らせいたしますので、ご確認ください。上記以外で通信状態が不安定な場合は、ソフトウェアが最新のものとない場合があります。

\*画面にエラー内容が表示されている場合は、表示の内容に従ってください。

## ルーターを変更したとき

- 再度、ホットクック、スマートフォンを宅内無線LANに接続し直す必要があります。 [\(25～29ページ\)](#)  
**接続しているルーターを変更するとき** [\(32ページ\)](#) をおこなってください。

## 調理中などに流れる広告などを途中で消したいとき

工場出荷時は、**[配信する]**に設定されています。

### お役立ち情報の配信について

ホットクックの使いこなし情報や、食や健康に関するワンポイントアドバイス、食品メーカーからの広告など、耳寄りな情報を調理開始時などに、音声で配信することがあります。

- 配信停止の方法は、**[設定](決定)→[無線LAN設定](決定)→[お役立ち情報の配信設定](決定)→[配信停止](決定)**の操作をおこなってください。

# 本製品で使用している知的財産権など

## ■ ソフトウェア構成

本製品に組み込まれているソフトウェアは、それぞれ当社または第三者の著作権が存在する、複数の独立したソフトウェアコンポーネントで構成されています。

## ■ 当社開発ソフトウェアとフリーソフトウェア

本製品のソフトウェアコンポーネントのうち、当社が開発または作成したソフトウェアおよび付帯するドキュメント類には当社の著作権が存在し、著作権法、国際条約およびその他の関連する法律によって保護されています。また本製品は、第三者が著作権を所有してフリーソフトウェアとして配布されているソフトウェアコンポーネントを使用しています。

## ■ ライセンス表示の義務

本製品に組み込まれているソフトウェアコンポーネントには、その著作権者がライセンス表示を義務付けているものがあります。そうしたソフトウェアコンポーネントのライセンス表示を、以下に掲示します。

### ●Expat

Copyright (c) 1998, 1999, 2000 Thai Open Source Software Center Ltd and Clark Cooper  
Copyright (c) 2001, 2002, 2003, 2004, 2005, 2006 Expat maintainers.

Permission is hereby granted, free of charge, to any person obtaining a copy of this software and associated documentation files (the "Software"), to deal in the Software without restriction, including without limitation the rights to use, copy, modify, merge, publish, distribute, sublicense, and/or sell copies of the Software, and to permit persons to whom the Software is furnished to do so, subject to the following conditions:

The above copyright notice and this permission notice shall be included in all copies or substantial portions of the Software.

THE SOFTWARE IS PROVIDED "AS IS", WITHOUT WARRANTY OF ANY KIND, EXPRESS OR IMPLIED, INCLUDING BUT NOT LIMITED TO THE WARRANTIES OF MERCHANTABILITY, FITNESS FOR A PARTICULAR PURPOSE AND NONINFRINGEMENT. IN NO EVENT SHALL THE AUTHORS OR COPYRIGHT HOLDERS BE LIABLE FOR ANY CLAIM, DAMAGES OR OTHER LIABILITY, WHETHER IN AN ACTION OF CONTRACT, TORT OR OTHERWISE, ARISING FROM, OUT OF OR IN CONNECTION WITH THE SOFTWARE OR THE USE OR OTHER DEALINGS IN THE SOFTWARE.

### ●Wslay

The MIT License  
Copyright (c) 2011, 2012 Tatsuhiro Tsujikawa

Permission is hereby granted, free of charge, to any person obtaining a copy of this software and associated documentation files (the "Software"), to deal in the Software without restriction, including without limitation the rights to use, copy, modify, merge, publish, distribute, sublicense, and/or sell copies of the Software, and to permit persons to whom the Software is furnished to do so, subject to the following conditions:

The above copyright notice and this permission notice shall be included in all copies or substantial portions of the Software.

THE SOFTWARE IS PROVIDED "AS IS", WITHOUT WARRANTY OF ANY KIND, EXPRESS OR IMPLIED, INCLUDING BUT NOT LIMITED TO THE WARRANTIES OF MERCHANTABILITY, FITNESS FOR A PARTICULAR PURPOSE AND NONINFRINGEMENT. IN NO EVENT SHALL THE AUTHORS OR COPYRIGHT HOLDERS BE LIABLE FOR ANY CLAIM, DAMAGES OR OTHER LIABILITY, WHETHER IN AN ACTION OF CONTRACT, TORT OR OTHERWISE, ARISING FROM, OUT OF OR IN CONNECTION WITH THE SOFTWARE OR THE USE OR OTHER DEALINGS IN THE SOFTWARE.

### ●libFLAC

Copyright (C) 2000-2009 Josh Coalson  
Copyright (C) 2011-2014 Xiph.Org Foundation

Redistribution and use in source and binary forms, with or without modification, are permitted provided that the following conditions are met:

- Redistributions of source code must retain the above copyright notice, this list of conditions and the following disclaimer.  
- Redistributions in binary form must reproduce the above copyright notice, this list of conditions and the following disclaimer in the documentation and/or other materials provided with the distribution.

- Neither the name of the Xiph.org Foundation nor the names of its contributors may be used to endorse or promote products derived from this software without specific prior written permission.

THIS SOFTWARE IS PROVIDED BY THE COPYRIGHT HOLDERS AND CONTRIBUTORS "AS IS" AND ANY EXPRESS OR IMPLIED WARRANTIES, INCLUDING, BUT NOT LIMITED TO, THE IMPLIED WARRANTIES OF MERCHANTABILITY AND FITNESS FOR A PARTICULAR PURPOSE ARE DISCLAIMED. IN NO EVENT SHALL THE FOUNDATION OR CONTRIBUTORS BE LIABLE FOR ANY DIRECT, INDIRECT, INCIDENTAL, SPECIAL, EXEMPLARY, OR CONSEQUENTIAL DAMAGES (INCLUDING, BUT NOT LIMITED TO, PROCUREMENT OF SUBSTITUTE GOODS OR SERVICES; LOSS OF USE, DATA, OR PROFITS; OR BUSINESS INTERRUPTION) HOWEVER CAUSED AND ON ANY THEORY OF LIABILITY, WHETHER IN CONTRACT, STRICT LIABILITY, OR TORT (INCLUDING NEGLIGENCE OR OTHERWISE) ARISING IN ANY WAY OUT OF THE USE OF THIS SOFTWARE, EVEN IF ADVISED OF THE POSSIBILITY OF SUCH DAMAGE.

### ●lw-IP

Copyright (c) 2001, 2002 Swedish Institute of Computer Science.  
All rights reserved.

Redistribution and use in source and binary forms, with or without modification, are permitted provided that the following conditions are met:

1. Redistributions of source code must retain the above copyright notice, this list of conditions and the following disclaimer.
2. Redistributions in binary form must reproduce the above copyright notice, this list of conditions and the following disclaimer in the documentation and/or other materials provided with the distribution.
3. The name of the author may not be used to endorse or promote products derived from this software without specific prior written permission.

THIS SOFTWARE IS PROVIDED BY THE AUTHOR "AS IS" AND ANY EXPRESS OR IMPLIED WARRANTIES, INCLUDING, BUT NOT LIMITED TO, THE IMPLIED WARRANTIES OF MERCHANTABILITY AND FITNESS FOR A PARTICULAR PURPOSE ARE DISCLAIMED. IN NO EVENT SHALL THE AUTHOR BE LIABLE FOR ANY DIRECT, INDIRECT, INCIDENTAL, SPECIAL, EXEMPLARY, OR CONSEQUENTIAL DAMAGES (INCLUDING, BUT NOT LIMITED TO, PROCUREMENT OF SUBSTITUTE GOODS OR SERVICES; LOSS OF USE, DATA, OR PROFITS; OR BUSINESS INTERRUPTION) HOWEVER CAUSED AND ON ANY THEORY OF LIABILITY, WHETHER IN CONTRACT, STRICT LIABILITY, OR TORT (INCLUDING NEGLIGENCE OR OTHERWISE) ARISING IN ANY WAY OUT OF THE USE OF THIS SOFTWARE, EVEN IF ADVISED OF THE POSSIBILITY OF SUCH DAMAGE.

This file is part of the lwIP TCP/IP stack.

Author: Adam Dunkels <adam@sics.se>

### ●JSMN

Copyright (c) 2010 Serge A. Zaitsev

Permission is hereby granted, free of charge, to any person obtaining a copy of this software and associated documentation files (the "Software"), to deal in the Software without restriction, including without limitation the rights to use, copy, modify, merge, publish, distribute, sublicense, and/or sell copies of the Software, and to permit persons to whom the Software is furnished to do so, subject to the following conditions:

The above copyright notice and this permission notice shall be included in all copies or substantial portions of the Software.

THE SOFTWARE IS PROVIDED "AS IS", WITHOUT WARRANTY OF ANY KIND, EXPRESS OR IMPLIED, INCLUDING BUT NOT LIMITED TO THE WARRANTIES OF MERCHANTABILITY, FITNESS FOR A PARTICULAR PURPOSE AND NONINFRINGEMENT. IN NO EVENT SHALL THE AUTHORS OR COPYRIGHT HOLDERS BE LIABLE FOR ANY CLAIM, DAMAGES OR OTHER LIABILITY, WHETHER IN AN ACTION OF CONTRACT, TORT OR OTHERWISE, ARISING FROM, OUT OF OR IN CONNECTION WITH THE SOFTWARE OR THE USE OR OTHER DEALINGS IN THE SOFTWARE.

### ●mbedtls

Copyright (C) 2006-2015, ARM Limited, All Rights Reserved

Licensed under the Apache License, Version 2.0 (the "License"); you may not use this file except in compliance with the License. You may obtain a copy of the License at

<http://www.apache.org/licenses/LICENSE-2.0>

Unless required by applicable law or agreed to in writing, software distributed under the License is distributed on an "AS IS" BASIS, WITHOUT WARRANTIES OR CONDITIONS OF ANY KIND, either express or implied. See the License for the specific language governing permissions and limitations under the License.

### ●wpa supplicant

Copyright (c) 2003-2017, Jouni Malinen <j@w1.fi> and contributors  
All Rights Reserved.

Redistribution and use in source and binary forms, with or without modification, are permitted provided that the following conditions are met:

1. Redistributions of source code must retain the above copyright notice, this list of conditions and the following disclaimer.
2. Redistributions in binary form must reproduce the above copyright notice, this list of conditions and the following disclaimer in the documentation and/or other materials provided with the distribution.
3. Neither the name(s) of the above-listed copyright holder(s) nor the names of its contributors may be used to endorse or promote products derived from this software without specific prior written permission.

THIS SOFTWARE IS PROVIDED BY THE COPYRIGHT HOLDERS AND CONTRIBUTORS "AS IS" AND ANY EXPRESS OR IMPLIED WARRANTIES, INCLUDING, BUT NOT LIMITED TO, THE IMPLIED WARRANTIES OF MERCHANTABILITY AND FITNESS FOR A PARTICULAR PURPOSE ARE DISCLAIMED. IN NO EVENT SHALL THE COPYRIGHT OWNER OR CONTRIBUTORS BE LIABLE FOR ANY DIRECT, INDIRECT, INCIDENTAL, SPECIAL, EXEMPLARY, OR CONSEQUENTIAL DAMAGES (INCLUDING, BUT NOT LIMITED TO, PROCUREMENT OF SUBSTITUTE GOODS OR SERVICES; LOSS OF USE, DATA, OR PROFITS; OR BUSINESS INTERRUPTION) HOWEVER CAUSED AND ON ANY THEORY OF LIABILITY, WHETHER IN CONTRACT, STRICT LIABILITY, OR TORT (INCLUDING NEGLIGENCE OR OTHERWISE) ARISING IN ANY WAY OUT OF THE USE OF THIS SOFTWARE, EVEN IF ADVISED OF THE POSSIBILITY OF SUCH DAMAGE.

### ●newLib

(1) Red Hat Incorporated  
Copyright (c) 1994-2009 Red Hat, Inc. All rights reserved.

This copyrighted material is made available to anyone wishing to use, modify, copy, or redistribute it subject to the terms and conditions of the BSD License. This program is distributed in the hope that

it will be useful, but WITHOUT ANY WARRANTY expressed or implied, including the implied warranties of MERCHANTABILITY or FITNESS FOR A PARTICULAR PURPOSE. A copy of this license is available at <http://www.opensource.org/licenses>. Any Red Hat trademarks that are incorporated in the source code or documentation are not subject to the BSD License and may only be used or replicated with the express permission of Red Hat, Inc.

(2) University of California, Berkeley

Copyright (c) 1981-2000 The Regents of the University of California. All rights reserved.

Redistribution and use in source and binary forms, with or without modification, are permitted provided that the following conditions are met:

- \* Redistributions of source code must retain the above copyright notice, this list of conditions and the following disclaimer.
- \* Redistributions in binary form must reproduce the above copyright notice, this list of conditions and the following disclaimer in the documentation and/or other materials provided with the distribution.
- \* Neither the name of the University nor the names of its contributors may be used to endorse or promote products derived from this software without specific prior written permission.

THIS SOFTWARE IS PROVIDED BY THE COPYRIGHT HOLDERS AND CONTRIBUTORS "AS IS" AND ANY EXPRESS OR IMPLIED WARRANTIES, INCLUDING, BUT NOT LIMITED TO, THE IMPLIED WARRANTIES OF MERCHANTABILITY AND FITNESS FOR A PARTICULAR PURPOSE ARE DISCLAIMED. IN NO EVENT SHALL THE COPYRIGHT OWNER OR CONTRIBUTORS BE LIABLE FOR ANY DIRECT, INDIRECT, INCIDENTAL, SPECIAL, EXEMPLARY, OR CONSEQUENTIAL DAMAGES (INCLUDING, BUT NOT LIMITED TO, PROCUREMENT OF SUBSTITUTE GOODS OR SERVICES; LOSS OF USE, DATA, OR PROFITS; OR BUSINESS INTERRUPTION) HOWEVER CAUSED AND ON ANY THEORY OF LIABILITY, WHETHER IN CONTRACT, STRICT LIABILITY, OR TORT (INCLUDING NEGLIGENCE OR OTHERWISE) ARISING IN ANY WAY OUT OF THE USE OF THIS SOFTWARE, EVEN IF ADVISED OF THE POSSIBILITY OF SUCH DAMAGE.

(3) David M. Gay (AT&T 1991, Lucent 1998)

The author of this software is David M. Gay.

Copyright (c) 1991 by AT&T.

Permission to use, copy, modify, and distribute this software for any purpose without fee is hereby granted, provided that this entire notice is included in all copies of any software which is or includes a copy or modification of this software and in all copies of the supporting documentation for such software.

THIS SOFTWARE IS BEING PROVIDED "AS IS", WITHOUT ANY EXPRESS OR IMPLIED WARRANTY. IN PARTICULAR, NEITHER THE AUTHOR NOR AT&T MAKES ANY REPRESENTATION OR WARRANTY OF ANY KIND CONCERNING THE MERCHANTABILITY OF THIS SOFTWARE OR ITS FITNESS FOR ANY PARTICULAR PURPOSE.

-----  
The author of this software is David M. Gay.

Copyright (C) 1998-2001 by Lucent Technologies  
All Rights Reserved

Permission to use, copy, modify, and distribute this software and its documentation for any purpose and without fee is hereby granted, provided that the above copyright notice appear in all copies and that both that the copyright notice and this permission notice and warranty disclaimer appear in supporting documentation, and that the name of Lucent or any of its entities not be used in advertising or publicity pertaining to distribution of the software without specific, written prior permission.

LUCENT DISCLAIMS ALL WARRANTIES WITH REGARD TO THIS SOFTWARE, INCLUDING ALL IMPLIED WARRANTIES OF MERCHANTABILITY AND FITNESS. IN NO EVENT SHALL LUCENT OR ANY OF ITS ENTITIES BE LIABLE FOR ANY SPECIAL, INDIRECT OR CONSEQUENTIAL DAMAGES OR ANY DAMAGES WHATSOEVER RESULTING FROM LOSS OF USE, DATA OR PROFITS, WHETHER IN AN ACTION OF CONTRACT, NEGLIGENCE OR OTHER TORTIOUS ACTION, ARISING OUT OF OR IN CONNECTION WITH THE USE OR PERFORMANCE OF THIS SOFTWARE.

(4) Advanced Micro Devices

Copyright 1989, 1990 Advanced Micro Devices, Inc.

This software is the property of Advanced Micro Devices, Inc. (AMD) which specifically grants the user the right to modify, use and distribute this software provided this notice is not removed or altered. All other rights are reserved by AMD.

AMD MAKES NO WARRANTY OF ANY KIND, EXPRESS OR IMPLIED, WITH REGARD TO THIS SOFTWARE. IN NO EVENT SHALL AMD BE LIABLE FOR INCIDENTAL OR CONSEQUENTIAL DAMAGES IN CONNECTION WITH OR ARISING FROM THE FURNISHING, PERFORMANCE, OR USE OF THIS SOFTWARE.

So that all may benefit from your experience, please report any problems or suggestions about this software to the 29K Technical Support Center at 800-29-29-AMD (800-292-9263) in the USA, or 0800-89-1131 in the UK, or 0031-11-1129 in Japan, toll free. The direct dial number is 512-462-4118.

Advanced Micro Devices, Inc.  
29K Support Products

Mail Stop 573  
5900 E. Ben White Blvd.  
Austin, TX 78741  
800-292-9263

(7) Sun Microsystems

Copyright (C) 1993 by Sun Microsystems, Inc. All rights reserved.

Developed at SunPro, a Sun Microsystems, Inc. business. Permission to use, copy, modify, and distribute this software is freely granted, provided that this notice is preserved.

(8) Hewlett Packard

(c) Copyright 1986 HEWLETT-PACKARD COMPANY

To anyone who acknowledges that this file is provided "AS IS" without any express or implied warranty:

permission to use, copy, modify, and distribute this file for any purpose is hereby granted without fee, provided that the above copyright notice and this notice appears in all copies, and that the name of Hewlett-Packard Company not be used in advertising or publicity pertaining to distribution of the software without specific, written prior permission. Hewlett-Packard Company makes no representations about the suitability of this software for any purpose.

(9) Hans-Peter Nilsson

Copyright (C) 2001 Hans-Peter Nilsson

Permission to use, copy, modify, and distribute this software is freely granted, provided that the above copyright notice, this notice and the following disclaimer are preserved with no changes.

THIS SOFTWARE IS PROVIDED "AS IS" AND WITHOUT ANY EXPRESS OR IMPLIED WARRANTIES, INCLUDING, WITHOUT LIMITATION, THE IMPLIED WARRANTIES OF MERCHANTABILITY AND FITNESS FOR A PARTICULAR PURPOSE.

(11) Christopher G. Demetriou

Copyright (c) 2001 Christopher G. Demetriou  
All rights reserved.

Redistribution and use in source and binary forms, with or without modification, are permitted provided that the following conditions are met:

1. Redistributions of source code must retain the above copyright notice, this list of conditions and the following disclaimer.
2. Redistributions in binary form must reproduce the above copyright notice, this list of conditions and the following disclaimer in the documentation and/or other materials provided with the distribution.
3. The name of the author may not be used to endorse or promote products derived from this software without specific prior written permission.

THIS SOFTWARE IS PROVIDED BY THE AUTHOR "AS IS" AND ANY EXPRESS OR IMPLIED WARRANTIES, INCLUDING, BUT NOT LIMITED TO, THE IMPLIED WARRANTIES OF MERCHANTABILITY AND FITNESS FOR A PARTICULAR PURPOSE ARE DISCLAIMED. IN NO EVENT SHALL THE AUTHOR BE LIABLE FOR ANY DIRECT, INDIRECT, INCIDENTAL, SPECIAL, EXEMPLARY, OR CONSEQUENTIAL DAMAGES (INCLUDING, BUT NOT LIMITED TO, PROCUREMENT OF SUBSTITUTE GOODS OR SERVICES; LOSS OF USE, DATA, OR PROFITS; OR BUSINESS INTERRUPTION) HOWEVER CAUSED AND ON ANY THEORY OF LIABILITY, WHETHER IN CONTRACT, STRICT LIABILITY, OR TORT (INCLUDING NEGLIGENCE OR OTHERWISE) ARISING IN ANY WAY OUT OF THE USE OF THIS SOFTWARE, EVEN IF ADVISED OF THE POSSIBILITY OF SUCH DAMAGE.

(12) SuperH, Inc.

Copyright 2002 SuperH, Inc. All rights reserved

This software is the property of SuperH, Inc. (SuperH) which specifically grants the user the right to modify, use and distribute this software provided this notice is not removed or altered. All other rights are reserved by SuperH.

SUPERH MAKES NO WARRANTY OF ANY KIND, EXPRESS OR IMPLIED, WITH REGARD TO THIS SOFTWARE. IN NO EVENT SHALL SUPERH BE LIABLE FOR INDIRECT, SPECIAL, INCIDENTAL OR CONSEQUENTIAL DAMAGES IN CONNECTION WITH OR ARISING FROM THE FURNISHING, PERFORMANCE, OR USE OF THIS SOFTWARE.

So that all may benefit from your experience, please report any problems or suggestions about this software to the SuperH Support Center via e-mail at [softwaresupport@superh.com](mailto:softwaresupport@superh.com).

SuperH, Inc.  
405 River Oaks Parkway  
San Jose  
CA 95134  
USA

(13) Royal Institute of Technology

Copyright (c) 1999 Kungliga Tekniska Högskolan  
(Royal Institute of Technology, Stockholm, Sweden).  
All rights reserved.

Redistribution and use in source and binary forms, with or without modification, are permitted provided that the following conditions are met:

# …本製品で使用している知的財産権など

1. Redistributions of source code must retain the above copyright notice, this list of conditions and the following disclaimer.
2. Redistributions in binary form must reproduce the above copyright notice, this list of conditions and the following disclaimer in the documentation and/or other materials provided with the distribution.
3. Neither the name of KTH nor the names of its contributors may be used to endorse or promote products derived from this software without specific prior written permission.

THIS SOFTWARE IS PROVIDED BY KTH AND ITS CONTRIBUTORS "AS IS" AND ANY EXPRESS OR IMPLIED WARRANTIES, INCLUDING, BUT NOT LIMITED TO, THE IMPLIED WARRANTIES OF MERCHANTABILITY AND FITNESS FOR A PARTICULAR PURPOSE ARE DISCLAIMED. IN NO EVENT SHALL KTH OR ITS CONTRIBUTORS BE LIABLE FOR ANY DIRECT, INDIRECT, INCIDENTAL, SPECIAL, EXEMPLARY, OR CONSEQUENTIAL DAMAGES (INCLUDING, BUT NOT LIMITED TO, PROCUREMENT OF SUBSTITUTE GOODS OR SERVICES; LOSS OF USE, DATA, OR PROFITS; OR BUSINESS INTERRUPTION) HOWEVER CAUSED AND ON ANY THEORY OF LIABILITY, WHETHER IN CONTRACT, STRICT LIABILITY, OR TORT (INCLUDING NEGLIGENCE OR OTHERWISE) ARISING IN ANY WAY OUT OF THE USE OF THIS SOFTWARE, EVEN IF ADVISED OF THE POSSIBILITY OF SUCH DAMAGE.

(14) Alexey Zelkin

Copyright (c) 2000, 2001 Alexey Zelkin <phantom@FreeBSD.org>  
All rights reserved.

Redistribution and use in source and binary forms, with or without modification, are permitted provided that the following conditions are met:

1. Redistributions of source code must retain the above copyright notice, this list of conditions and the following disclaimer.
2. Redistributions in binary form must reproduce the above copyright notice, this list of conditions and the following disclaimer in the documentation and/or other materials provided with the distribution.

THIS SOFTWARE IS PROVIDED BY THE AUTHOR AND CONTRIBUTORS "AS IS" AND ANY EXPRESS OR IMPLIED WARRANTIES, INCLUDING, BUT NOT LIMITED TO, THE IMPLIED WARRANTIES OF MERCHANTABILITY AND FITNESS FOR A PARTICULAR PURPOSE ARE DISCLAIMED. IN NO EVENT SHALL THE AUTHOR OR CONTRIBUTORS BE LIABLE FOR ANY DIRECT, INDIRECT, INCIDENTAL, SPECIAL, EXEMPLARY, OR CONSEQUENTIAL DAMAGES (INCLUDING, BUT NOT LIMITED TO, PROCUREMENT OF SUBSTITUTE GOODS OR SERVICES; LOSS OF USE, DATA, OR PROFITS; OR BUSINESS INTERRUPTION) HOWEVER CAUSED AND ON ANY THEORY OF LIABILITY, WHETHER IN CONTRACT, STRICT LIABILITY, OR TORT (INCLUDING NEGLIGENCE OR OTHERWISE) ARISING IN ANY WAY OUT OF THE USE OF THIS SOFTWARE, EVEN IF ADVISED OF THE POSSIBILITY OF SUCH DAMAGE.

(15) Andrey A. Chernov

Copyright (C) 1997 by Andrey A. Chernov, Moscow, Russia.  
All rights reserved.

Redistribution and use in source and binary forms, with or without modification, are permitted provided that the following conditions are met:

1. Redistributions of source code must retain the above copyright notice, this list of conditions and the following disclaimer.
2. Redistributions in binary form must reproduce the above copyright notice, this list of conditions and the following disclaimer in the documentation and/or other materials provided with the distribution.

THIS SOFTWARE IS PROVIDED BY THE AUTHOR "AS IS" AND ANY EXPRESS OR IMPLIED WARRANTIES, INCLUDING, BUT NOT LIMITED TO, THE IMPLIED WARRANTIES OF MERCHANTABILITY AND FITNESS FOR A PARTICULAR PURPOSE ARE DISCLAIMED. IN NO EVENT SHALL THE REGENTS OR CONTRIBUTORS BE LIABLE FOR ANY DIRECT, INDIRECT, INCIDENTAL, SPECIAL, EXEMPLARY, OR CONSEQUENTIAL DAMAGES (INCLUDING, BUT NOT LIMITED TO, PROCUREMENT OF SUBSTITUTE GOODS OR SERVICES; LOSS OF USE, DATA, OR PROFITS; OR BUSINESS INTERRUPTION) HOWEVER CAUSED AND ON ANY THEORY OF LIABILITY, WHETHER IN CONTRACT, STRICT LIABILITY, OR TORT (INCLUDING NEGLIGENCE OR OTHERWISE) ARISING IN ANY WAY OUT OF THE USE OF THIS SOFTWARE, EVEN IF ADVISED OF THE POSSIBILITY OF SUCH DAMAGE.

(16) FreeBSD

Copyright (c) 1997-2002 FreeBSD Project.  
All rights reserved.

Redistribution and use in source and binary forms, with or without modification, are permitted provided that the following conditions are met:

1. Redistributions of source code must retain the above copyright notice, this list of conditions and the following disclaimer.
2. Redistributions in binary form must reproduce the above copyright notice, this list of conditions and the following disclaimer in the documentation and/or other materials provided with the distribution.

THIS SOFTWARE IS PROVIDED BY THE AUTHOR AND CONTRIBUTORS "AS IS" AND ANY EXPRESS OR IMPLIED WARRANTIES, INCLUDING, BUT NOT LIMITED TO, THE IMPLIED WARRANTIES OF MERCHANTABILITY AND FITNESS FOR A PARTICULAR PURPOSE ARE DISCLAIMED. IN NO EVENT SHALL THE AUTHOR OR CONTRIBUTORS BE LIABLE FOR ANY DIRECT, INDIRECT, INCIDENTAL, SPECIAL, EXEMPLARY, OR CONSEQUENTIAL DAMAGES (INCLUDING, BUT NOT LIMITED TO, PROCUREMENT OF SUBSTITUTE GOODS OR SERVICES; LOSS OF USE, DATA, OR PROFITS; OR BUSINESS INTERRUPTION) HOWEVER CAUSED AND ON ANY THEORY OF LIABILITY, WHETHER IN CONTRACT, STRICT LIABILITY, OR TORT (INCLUDING

NEGLIGENCE OR OTHERWISE) ARISING IN ANY WAY OUT OF THE USE OF THIS SOFTWARE, EVEN IF ADVISED OF THE POSSIBILITY OF SUCH DAMAGE.

(17) S. L. Moshier

Author: S. L. Moshier.

Copyright (c) 1984,2000 S.L. Moshier

Permission to use, copy, modify, and distribute this software for any purpose without fee is hereby granted, provided that this entire notice is included in all copies of any software which is or includes a copy or modification of this software and in all copies of the supporting documentation for such software.

THIS SOFTWARE IS BEING PROVIDED "AS IS", WITHOUT ANY EXPRESS OR IMPLIED WARRANTY. IN PARTICULAR, THE AUTHOR MAKES NO REPRESENTATION OR WARRANTY OF ANY KIND CONCERNING THE MERCHANTABILITY OF THIS SOFTWARE OR ITS FITNESS FOR ANY PARTICULAR PURPOSE.

(18) Citrus Project

Copyright (c) 1999 Citrus Project.  
All rights reserved.

Redistribution and use in source and binary forms, with or without modification, are permitted provided that the following conditions are met:

1. Redistributions of source code must retain the above copyright notice, this list of conditions and the following disclaimer.
2. Redistributions in binary form must reproduce the above copyright notice, this list of conditions and the following disclaimer in the documentation and/or other materials provided with the distribution.

THIS SOFTWARE IS PROVIDED BY THE AUTHOR AND CONTRIBUTORS "AS IS" AND ANY EXPRESS OR IMPLIED WARRANTIES, INCLUDING, BUT NOT LIMITED TO, THE IMPLIED WARRANTIES OF MERCHANTABILITY AND FITNESS FOR A PARTICULAR PURPOSE ARE DISCLAIMED. IN NO EVENT SHALL THE AUTHOR OR CONTRIBUTORS BE LIABLE FOR ANY DIRECT, INDIRECT, INCIDENTAL, SPECIAL, EXEMPLARY, OR CONSEQUENTIAL DAMAGES (INCLUDING, BUT NOT LIMITED TO, PROCUREMENT OF SUBSTITUTE GOODS OR SERVICES; LOSS OF USE, DATA, OR PROFITS; OR BUSINESS INTERRUPTION) HOWEVER CAUSED AND ON ANY THEORY OF LIABILITY, WHETHER IN CONTRACT, STRICT LIABILITY, OR TORT (INCLUDING NEGLIGENCE OR OTHERWISE) ARISING IN ANY WAY OUT OF THE USE OF THIS SOFTWARE, EVEN IF ADVISED OF THE POSSIBILITY OF SUCH DAMAGE.

(19) Todd C. Miller

Copyright (c) 1998 Todd C. Miller <Todd.Miller@courtesan.com>  
All rights reserved.

Redistribution and use in source and binary forms, with or without modification, are permitted provided that the following conditions are met:

1. Redistributions of source code must retain the above copyright notice, this list of conditions and the following disclaimer.
2. Redistributions in binary form must reproduce the above copyright notice, this list of conditions and the following disclaimer in the documentation and/or other materials provided with the distribution.
3. The name of the author may not be used to endorse or promote products derived from this software without specific prior written permission.

THIS SOFTWARE IS PROVIDED "AS IS" AND ANY EXPRESS OR IMPLIED WARRANTIES, INCLUDING, BUT NOT LIMITED TO, THE IMPLIED WARRANTIES OF MERCHANTABILITY AND FITNESS FOR A PARTICULAR PURPOSE ARE DISCLAIMED. IN NO EVENT SHALL THE AUTHOR BE LIABLE FOR ANY DIRECT, INDIRECT, INCIDENTAL, SPECIAL, EXEMPLARY, OR CONSEQUENTIAL DAMAGES (INCLUDING, BUT NOT LIMITED TO, PROCUREMENT OF SUBSTITUTE GOODS OR SERVICES; LOSS OF USE, DATA, OR PROFITS; OR BUSINESS INTERRUPTION) HOWEVER CAUSED AND ON ANY THEORY OF LIABILITY, WHETHER IN CONTRACT, STRICT LIABILITY, OR TORT (INCLUDING NEGLIGENCE OR OTHERWISE) ARISING IN ANY WAY OUT OF THE USE OF THIS SOFTWARE, EVEN IF ADVISED OF THE POSSIBILITY OF SUCH DAMAGE.

(26) Mike Barcroft

Copyright (c) 2001 Mike Barcroft <mike@FreeBSD.org>  
All rights reserved.

Redistribution and use in source and binary forms, with or without modification, are permitted provided that the following conditions are met:

1. Redistributions of source code must retain the above copyright notice, this list of conditions and the following disclaimer.
2. Redistributions in binary form must reproduce the above copyright notice, this list of conditions and the following disclaimer in the documentation and/or other materials provided with the distribution.

THIS SOFTWARE IS PROVIDED BY THE AUTHOR AND CONTRIBUTORS "AS IS" AND ANY EXPRESS OR IMPLIED WARRANTIES, INCLUDING, BUT NOT LIMITED TO, THE IMPLIED WARRANTIES OF MERCHANTABILITY AND FITNESS FOR A PARTICULAR PURPOSE ARE DISCLAIMED. IN NO EVENT SHALL THE AUTHOR OR CONTRIBUTORS BE LIABLE FOR ANY DIRECT, INDIRECT, INCIDENTAL, SPECIAL, EXEMPLARY, OR CONSEQUENTIAL DAMAGES (INCLUDING, BUT NOT LIMITED TO, PROCUREMENT OF SUBSTITUTE GOODS OR SERVICES; LOSS OF USE, DATA, OR PROFITS; OR BUSINESS INTERRUPTION) HOWEVER CAUSED AND ON ANY THEORY OF LIABILITY, WHETHER IN CONTRACT, STRICT LIABILITY, OR TORT (INCLUDING NEGLIGENCE OR OTHERWISE) ARISING IN ANY WAY OUT OF THE USE OF THIS SOFTWARE, EVEN IF ADVISED OF THE POSSIBILITY OF SUCH

DAMAGE.

(35) - ARM Ltd (arm and thumb variant targets only)

Copyright (c) 2009 ARM Ltd  
All rights reserved.

Redistribution and use in source and binary forms, with or without modification, are permitted provided that the following conditions are met:

1. Redistributions of source code must retain the above copyright notice, this list of conditions and the following disclaimer.
2. Redistributions in binary form must reproduce the above copyright notice, this list of conditions and the following disclaimer in the documentation and/or other materials provided with the distribution.
3. The name of the company may not be used to endorse or promote products derived from this software without specific prior written permission.

THIS SOFTWARE IS PROVIDED BY ARM LTD "AS IS" AND ANY EXPRESS OR IMPLIED WARRANTIES, INCLUDING, BUT NOT LIMITED TO, THE IMPLIED WARRANTIES OF MERCHANTABILITY AND FITNESS FOR A PARTICULAR PURPOSE ARE DISCLAIMED. IN NO EVENT SHALL ARM LTD BE LIABLE FOR ANY DIRECT, INDIRECT, INCIDENTAL, SPECIAL, EXEMPLARY, OR CONSEQUENTIAL DAMAGES (INCLUDING, BUT NOT LIMITED TO, PROCUREMENT OF SUBSTITUTE GOODS OR SERVICES; LOSS OF USE, DATA, OR PROFITS; OR BUSINESS INTERRUPTION) HOWEVER CAUSED AND ON ANY THEORY OF LIABILITY, WHETHER IN CONTRACT, STRICT LIABILITY, OR TORT (INCLUDING NEGLIGENCE OR OTHERWISE) ARISING IN ANY WAY OUT OF THE USE OF THIS SOFTWARE, EVEN IF ADVISED OF THE POSSIBILITY OF SUCH DAMAGE.

(41) Ed Schouten - Free BSD

Copyright (c) 2008 Ed Schouten <ed@FreeBSD.org>  
All rights reserved.

Redistribution and use in source and binary forms, with or without modification, are permitted provided that the following conditions are met:

1. Redistributions of source code must retain the above copyright notice, this list of conditions and the following disclaimer.
2. Redistributions in binary form must reproduce the above copyright notice, this list of conditions and the following disclaimer in the documentation and/or other materials provided with the distribution.

THIS SOFTWARE IS PROVIDED BY THE AUTHOR AND CONTRIBUTORS "AS IS" AND ANY EXPRESS OR IMPLIED WARRANTIES, INCLUDING, BUT NOT LIMITED TO, THE IMPLIED WARRANTIES OF MERCHANTABILITY AND FITNESS FOR A PARTICULAR PURPOSE ARE DISCLAIMED. IN NO EVENT SHALL THE AUTHOR OR CONTRIBUTORS BE LIABLE FOR ANY DIRECT, INDIRECT, INCIDENTAL, SPECIAL, EXEMPLARY, OR CONSEQUENTIAL DAMAGES (INCLUDING, BUT NOT LIMITED TO, PROCUREMENT OF SUBSTITUTE GOODS OR SERVICES; LOSS OF USE, DATA, OR PROFITS; OR BUSINESS INTERRUPTION) HOWEVER CAUSED AND ON ANY THEORY OF LIABILITY, WHETHER IN CONTRACT, STRICT LIABILITY, OR TORT (INCLUDING NEGLIGENCE OR OTHERWISE) ARISING IN ANY WAY OUT OF THE USE OF THIS SOFTWARE, EVEN IF ADVISED OF THE POSSIBILITY OF SUCH DAMAGE.

●libgloss

(1) Red Hat Incorporated

Copyright (c) 1994-2009 Red Hat, Inc. All rights reserved.

This copyrighted material is made available to anyone wishing to use, modify, copy, or redistribute it subject to the terms and conditions of the BSD License. This program is distributed in the hope that it will be useful, but WITHOUT ANY WARRANTY expressed or implied, including the implied warranties of MERCHANTABILITY or FITNESS FOR A PARTICULAR PURPOSE. A copy of this license is available at <http://www.opensource.org/licenses>. Any Red Hat trademarks that are incorporated in the source code or documentation are not subject to the BSD License and may only be used or replicated with the express permission of Red Hat, Inc.

(2) University of California, Berkeley

Copyright (c) 1981-2000 The Regents of the University of California.  
All rights reserved.

Redistribution and use in source and binary forms, with or without modification, are permitted provided that the following conditions are met:

- \* Redistributions of source code must retain the above copyright notice, this list of conditions and the following disclaimer.
- \* Redistributions in binary form must reproduce the above copyright notice, this list of conditions and the following disclaimer in the documentation and/or other materials provided with the distribution.
- \* Neither the name of the University nor the names of its contributors may be used to endorse or promote products derived from this software without specific prior written permission.

THIS SOFTWARE IS PROVIDED BY THE COPYRIGHT HOLDERS AND CONTRIBUTORS "AS IS" AND ANY EXPRESS OR IMPLIED WARRANTIES, INCLUDING, BUT NOT LIMITED TO, THE IMPLIED WARRANTIES OF MERCHANTABILITY AND FITNESS FOR A PARTICULAR PURPOSE ARE DISCLAIMED. IN NO EVENT SHALL THE COPYRIGHT OWNER OR CONTRIBUTORS BE LIABLE FOR ANY DIRECT, INDIRECT, INCIDENTAL, SPECIAL, EXEMPLARY, OR CONSEQUENTIAL DAMAGES (INCLUDING, BUT NOT LIMITED TO, PROCUREMENT OF SUBSTITUTE GOODS OR SERVICES; LOSS OF USE, DATA, OR PROFITS; OR BUSINESS INTERRUPTION) HOWEVER CAUSED AND ON ANY THEORY OF LIABILITY, WHETHER IN CONTRACT, STRICT LIABILITY, OR TORT (INCLUDING

NEGLIGENCE OR OTHERWISE) ARISING IN ANY WAY OUT OF THE USE OF THIS SOFTWARE, EVEN IF ADVISED OF THE POSSIBILITY OF SUCH DAMAGE.

(3) DJ Delorie

Copyright (C) 1993 DJ Delorie  
All rights reserved.

Redistribution, modification, and use in source and binary forms is permitted provided that the above copyright notice and following paragraph are duplicated in all such forms.

This file is distributed WITHOUT ANY WARRANTY; without even the implied warranty of MERCHANTABILITY or FITNESS FOR A PARTICULAR PURPOSE.

(4) (formerly GPL for fr30)

The GPL is no longer applicable to the fr30 platform. The piece of code (syscalls.c) referencing the GPL has been officially relicensed.

(5) Advanced Micro Devices

Copyright 1989, 1990 Advanced Micro Devices, Inc.

This software is the property of Advanced Micro Devices, Inc (AMD) which specifically grants the user the right to modify, use and distribute this software provided this notice is not removed or altered. All other rights are reserved by AMD.

AMD MAKES NO WARRANTY OF ANY KIND, EXPRESS OR IMPLIED, WITH REGARD TO THIS SOFTWARE. IN NO EVENT SHALL AMD BE LIABLE FOR INCIDENTAL OR CONSEQUENTIAL DAMAGES IN CONNECTION WITH OR ARISING FROM THE FURNISHING, PERFORMANCE, OR USE OF THIS SOFTWARE.

So that all may benefit from your experience, please report any problems or suggestions about this software to the 29K Technical Support Center at 800-29-29-AMD (800-292-9263) in the USA, or 0800-89-1131 in the UK, or 0031-11-1129 in Japan, toll free. The direct dial number is 512-462-4118.

Advanced Micro Devices, Inc.  
29K Support Products  
Mail Stop 573  
5900 E. Ben White Blvd.  
Austin, TX 78741  
800-292-9263

(8) Sun Microsystems

Copyright (C) 1993 by Sun Microsystems, Inc. All rights reserved.

Developed at SunPro, a Sun Microsystems, Inc. business. Permission to use, copy, modify, and distribute this software is freely granted, provided that this notice is preserved.

(9) Hewlett Packard

(c) Copyright 1986 HEWLETT-PACKARD COMPANY

To anyone who acknowledges that this file is provided "AS IS" without any express or implied warranty:

permission to use, copy, modify, and distribute this file for any purpose is hereby granted without fee, provided that the above copyright notice and this notice appears in all copies, and that the name of Hewlett-Packard Company not be used in advertising or publicity pertaining to distribution of the software without specific, written prior permission. Hewlett-Packard Company makes no representations about the suitability of this software for any purpose.

(10) Hans-Peter Nilsson

Copyright (C) 2001 Hans-Peter Nilsson

Permission to use, copy, modify, and distribute this software is freely granted, provided that the above copyright notice, this notice and the following disclaimer are preserved with no changes.

THIS SOFTWARE IS PROVIDED "AS IS" AND WITHOUT ANY EXPRESS OR IMPLIED WARRANTIES, INCLUDING, WITHOUT LIMITATION, THE IMPLIED WARRANTIES OF MERCHANTABILITY AND FITNESS FOR A PARTICULAR PURPOSE.

(14) - National Semiconductor Corporation

Copyright (c) 2004 National Semiconductor Corporation

The authors hereby grant permission to use, copy, modify, distribute, and license this software and its documentation for any purpose, provided that existing copyright notices are retained in all copies and that this notice is included verbatim in any distributions. No written agreement, license, or royalty fee is required for any of the authorized uses. Modifications to this software may be copyrighted by their authors and need not follow the licensing terms described here, provided that the new terms are clearly indicated on the first page of each file where they apply.

# シャープクラウドサービス 利用規約

ホットクック向けシャープクラウドサービス利用規約(以下「本規約」といいます。)、シャープ株式会社(以下「当社」といいます。)(が当社製の対象ホットクック(以下に定義します。))を所有されるお客様(個人または法人のいずれであるかを問いません。以下同じ。))に提供するホットクック向けシャープクラウドサービス(以下「本サービス」といいます。))をお客様がご利用いただくための条件を定めるものです。お客様は、本サービスをご利用いただくにあたっては、本規約をお読みいただき、内容についてご同意の上、ご利用いただくようお願いいたします。

## 第1章 総則

### 第1条 (用語の定義)

本規約における用語を、以下各号のとおり定義します。

- 「検索・相談データ」とは、対象ホットクックでメニュー検索・相談を行うサービスを利用する際に入力した検索・相談に関する情報をいいます。
- 「調理設定データ」とは、対象ホットクックで調理設定を行うサービスを利用する際に入力した調理設定に関する情報をいいます。
- 「星評価データ」とは、対象ホットクックで調理したメニューに対する評価の登録を行うサービスを利用する際に入力した情報をいいます。
- 「利用登録」とは、お客様が、本規約に同意の上、対象ホットクックの取扱説明書の記載に従って、本サービスを利用するための当社所定の設定を行うことをいいます。
- 「対象ホットクック」とは、お客様が、利用登録後に本サービスをご利用いただける、当社製のヘルシオ「ホットクック」(型番:KN-HW24C/KN-HW16D/KN-SH16W/KN-HW16E)または後継機種をいいます。
- 「対象搭載ソフトウェア」とは、対象ホットクックに搭載されているソフトウェア、およびアップデート機能によりネットワーク経由で取得するソフトウェアをいいます。
- 「本サポートサイト」とは、当社が運用する本サービスのためのサポートサイトで下記のURLで表示されます。  
<https://jp.sharp/support/hotcook/index.html>
- 「サーバー」とは、当社または当社の委託先が管理するサーバーシステムをいいます。

## 第2章 本サービスについて

### 第2条 (本サービスの内容)

本サービスの内容は、以下の各号に定めるとおりです。

- 基本サービス
  - 音声サービス  
対象ホットクックが音声でお客様に対して問い合わせを行います。お客様は問い合わせに対してキー操作で応答することができます。  
対象ホットクックがお客様のキー操作を通して取得したデータをサーバーに送信します。対象ホットクックは、サーバーでの分析や判断に基づき、問い合わせ、対象ホットクックの調理設定、メニューダウンロードなどを行います。なお、お客様は、音声を用いて対象ホットクックの調理開始、停止、途中変更などの操作をすることはできません。
  - おすすめサービス  
お客様は、対象ホットクックの利用状況および対象ホットクックからの問い合わせに対するお客様の応答に基づいた、おすすめ情報をご利用いただけます。対象ホットクックは、お客様の日々の対象ホットクックの利用状況を自動的にサーバーに送信し、サーバーでの分析に基づいた、お客様に最適なおすすめメニューなどのおすすめ情報を提供します。お客様は、当社が提供したおすすめ情報を任意でご利用いただけます。
  - メニュー検索・相談サービス  
お客様は対象ホットクックでメニューの検索・相談を行うことができます。対象ホットクックは、検索・相談データをサーバーに送信し、その検索・相談データで検索したメニューをお客様に提供します。
  - ヘルシオアプリ連携サービス  
お客様は対象ホットクックでヘルシオアプリメニューの検索を行うことが出来ます。対象ホットクックは、検索データをサーバーに送信し、その検索データで検索したメニューをお客様に提供します。
- その他、前号に規定するサービスの利用に付随するサービス  
なお、サービスの変更または追加については本サポートサイトに随時掲載します。詳細については本サポートサイトで確認下さい。

## 第3章 プライバシーポリシー

### 第3条 (当社が収集するお客様の情報の内容)

当社は、本サービスにおいて、以下の各号に掲げる情報(以下「各種情報」といいます)をお客様より取得します。お客様は、当社が各種情報を当社が取得すること、及び各種情報をサーバー上に保存することに同意するものとします。

- 利用情報(以下「利用情報」といいます)
  - お客様が対象ホットクックに対して入力した内容とそれに基づく対象ホットクックの実行結果
    - お客様が対象ホットクックに対して入力した内容
    - 上記を実施した日時情報等
    - お客様が入力された以下の情報
  - 検索・相談データ
  - 調理設定データ
  - 星評価データ
- お客様が本サービスを利用して行われた、対象ホットクックの操作内容とそれに基づく対象ホットクックの実行結果
  - メニュー検索・相談の操作等
  - 対象ホットクックによる当該操作の実行とその実行結果の情報

- それらの操作・実行・実行結果の日時情報等
  - お客様が入力された以下の情報
- 検索・相談データ
  - 調理設定データ
  - 対象ホットクックからの問い合わせに応じて入力した応答内容
- センサー情報(以下「センサー情報」といいます)
    - お客様が登録した対象ホットクックに関する情報(製品ID、MACアドレス等)
    - 対象ホットクックのご利用状況に基づく情報
      - 調理したメニュー、ダウンロードしたメニュー、調理設定、表示または発話した情報等(広告等の情報も含みます)
    - 対象ホットクックのセンサーから得られる情報
      - 蓋の開閉状態
      - 運転状態・モード各種設定
      - 消費電力量等
    - 対象ホットクックの操作状況
    - 対象ホットクックのエラー情報
    - その他、対象ホットクックから得られる情報
  - 個人の識別に関する情報  
本サービスでは、お客様個人を特定する情報は取得しませんが、お客様が当社に問い合わせをされた際のメールアドレス等の連絡先に関する情報等が個人情報には含まれます。

### 第4条 (本サービス利用と情報提供の関連性)

お客様が本サービスを利用される場合、各種情報の当社への提供は必須となります。当社は、提供された情報を第5条(取得した情報の利用目的)に規定する利用目的のために使用します。これらの情報の提供を望まない場合、本サービスの利用はできませんので、あらかじめご了承ください。

### 第5条 (取得した情報の利用目的)

- 当社は、当社が取得した各種情報を以下の目的で利用します。
  - 本サービスを運用するため、並びに、本サービスの機能改善及び品質向上のため
  - 対象ホットクックの稼働状態の確認、故障の診断・検知及び改良のため
  - 本サービスの利用状況の計測・分析・改良のため
  - 本サービスの障害・不具合時の調査・対応のため
  - 音声認識技術または意図解釈技術その他の本サービスに関する技術を活用した、本サービス、本サービス以外の当社サービス、新製品及び新サービスの開発、検討、提供、機能改善及び品質向上のため
  - 当社の他のサービスの運営・提供等のため(当社が提供する会員サイトである「COCORO MEMBERS」、対象ホットクック用のスマートフォンアプリ等、当社が運営する別のサービスにおいて対象ホットクックの登録を行った場合、本サービスを通じてお客様から取得した各種情報を当該別サービスの運営・提供等のために用いる場合があります。詳しい利用目的は、各サービスの利用規約にてご確認ください。)
  - お客様の対象ホットクックの利用状況の分析結果に応じた、対象ホットクックに表示または音声で発話させる方法による当社からの広告またはコンテンツ配信のため
  - 本サービス及び対象ホットクックに関連する当社または第三者の情報の配信のため
  - 第10条(統計情報の取り扱いと匿名加工情報の第三者への提供等)に基づき、各種情報を統計情報または匿名加工情報に加工したうえで自ら利用し、または第三者に提供するため
- 前項に定める目的以外の目的で、当社が各種情報を利用する場合は、利用目的を明示の上改めお客様のご同意を得るものとします。
- 当社は、お客様が本サービスのご利用を中止された後も、既に取得した各種情報については引き続き保存または利用することができるものとします。但し、当社が取得してから一定期間が経過したものについては廃棄することがあります。
- 当社は、以下のいずれかの場合を除き、各種情報を第三者へ提供しません。
  - 予めお客様から同意を得た場合
  - 第10条(統計情報の取り扱いと匿名加工情報の第三者への提供等)に基づき各種情報を加工したうえで提供する場合
  - 法令または官公庁の要請により開示が必要な場合

### 第6条 (各種情報に関するお問い合わせ)

当社が、お客様の本サービスの利用により取得した各種情報に関する削除等のご請求またはお問い合わせについては、下記のURLに記載のお問い合わせ窓口にご連絡ください。  
<https://jp.sharp/privacy/inquiry.html>

### 第7条 (保護管理責任者)

各種情報の保護管理者は、当社 IoT事業本部 IoTクラウド事業部長とします。

### 第8条 (委託)

当社は、本サービスの提供のために、お客様から取得する各種情報の取扱いを、各種情報の適切な取扱いに関する契約を締結した上で、外部事業者に対し委託する場合があります。

### 第9条 (共同利用)

当社は、当社が取得、保存した各種情報を以下のとおり共同で利用できるものとします。

- 共同利用される情報の項目
  - 第3条(当社が収集するお客様の情報の内容)に記載する情報
- 共同利用する者の範囲
  - シャープマーケティングジャパン株式会社
  - 沖縄シャープ電機株式会社

- ・株式会社NTTデータSBC
- ・シャープエレクトロニクス株式会社
- ・シャープファイナンス株式会社
- 3. 共同利用する目的
  - ・対象ホットクックの保守及び修理サービスを提供するため
- 4. 共同利用される情報の管理について責任を有する者  
シャープ株式会社

#### 第10条 (統計情報の取り扱いと匿名加工情報の第三者への提供等)

当社は、当社が取得、保存した各種情報を以下のとおり加工したうえで、当社内で利用し、または第三者(外国にある第三者を含みます。以下本条および第11条(統計情報の取り扱いと匿名加工情報の第三者提供の際のオプトアウト)においても同じです。)へ提供することがあります。

1. 個人が識別できないよう十分な人数分の元情報を統計処理して統計情報を作成し、これを研究・学会発表、マーケティングその他当社の事業活動において活用し、またはコンテンツ提供企業もしくは広告配信企業等本サービスと提携する企業、研究機関・大学等の第三者に提供するため。
2. 特定の個人を識別することができず(それ自体では個人を特定できず、かつ通常想定される外部情報との照合でも個人を特定できない)、かつ加工の元になった個人情報を復元できない形式とした匿名加工情報(以下「匿名加工情報」といいます)を作成し、当社において第5条(取得した情報の利用目的)の目的で利用するため。また、当社は、匿名加工情報を元にして特定の個人を識別する行為を禁止し、提供される情報が匿名加工情報であることを明示したうえで、以下に示す目的のため第三者に匿名加工情報を提供することがあります。
  - a) コンテンツ/サービスの利用状況の報告のため
    - ・提供先 : 本サービスにコンテンツを提供するコンテンツ事業者/サービス提供事業者
    - ・利用目的: 利用料金算出のため。または、利用状況の分析によるコンテンツ/サービス選定または開発、改善等のため
    - ・提供される情報の項目: コンテンツ/サービス利用に関する情報(利用時刻、視聴時間、利用回数等)
    - ・提供方法: 電磁的記録物での送付、または、電磁的記録の送信
  - b) 広告掲載結果に関する報告のため
    - ・提供先 : 本サービスに広告出稿を行う事業者、放送事業者、広告代理店等メディア関連企業、マーケティング調査会社等
    - ・利用目的: 広告の効果分析のため
    - ・提供される情報の項目: 広告掲載に関する情報(表示数、発話数、配信時間等)
    - ・提供方法: 電磁的記録物での送付、または、電磁的記録の送信
  - c) センサー情報および利用情報を用いた発話、嗜好解析技術等、家電の利用状態に関する研究のため
    - ・提供先 : 家電のデータ解析に関連する研究機関(データ解析関連企業、大学、研究機関等)
    - ・利用目的: 家電の利用状態に関する研究、並びに当社または提供先の新規商品、新規サービス開発のため
    - ・提供される情報の項目: 利用稼働に関する情報(発話情報、センサー情報、位置情報、稼働時間等)
    - ・提供方法: 電磁的記録物での送付、または、電磁的記録の送信

#### 第11条 (統計情報の取り扱いと匿名加工情報の第三者提供の際のオプトアウト)

当社は、お客様から前条に規定する第三者への提供の停止の求めを受けた際、利用停止を行うことが困難な場合を除き、本サービスの提供に支障がない範囲で提供を停止します。第6条(各種情報に関するお問い合わせ)に記載するお問い合わせ窓口にご相談下さい。停止の求めを受けた場合、当社は受付後順次対応しますが、提供停止までの間には一定の日数をいただくことがあります。

#### 第12条 (他利用者の同意)

お客様が第三者に対象ホットクック及び本サービスを利用させる場合は(以下、当該第三者を「他利用者」といいます)、他利用者にも本規約にご同意いただいた上で利用させていただきます。他利用者から本規約に同意せず対象ホットクック及び本サービスを利用したことにより生じるいかなる損害についても当社は責任を負いません。

### 第4章 本サービスの利用について

#### 第13条 (本サービスの利用手続および停止方法)

1. お客様は、対象ホットクックの取扱説明書の記載に従って利用登録をいただいたことにより、本サービスをご利用いただくことができます。なお、本規約に同意いただけない場合には、本サービスを利用いただくことはできません。
2. お客様は、利用登録後、対象ホットクックの取扱説明書の記載に従って設定を変更することにより、いつでも本サービスの利用を停止することができます。

#### 第14条 (本サービスを利用するための機器等)

1. お客様は、本サービスを利用いただくために必要な対象ホットクック、無線LAN機器、通信線その他必要となる機器につきましては、お客様の費用と責任にて用意するものとします。
2. 本サービスを利用いただくために必要なインターネット接続サービスのプロバ

イダー料、通信費等インターネットによる通信に必要な諸費用は全てお客様に負担いただきます。なお、本サービスに利用登録された後、対象ホットクックは、無線LAN機器を介して自動的にインターネットへの接続を行い、サーバーにアクセスします。なお、携帯電話等向けの通信回線を用いて本サービスを利用される場合は、パケット通信料をお客様に負担いただきます。利用にあたっては、パケット通信料定額サービスへのご加入をおすすめします。これらの機器、インターネット回線等の不具合により、お客様が本サービスの利用に支障をきたしたとしても、当社は一切責任を負いません。

#### 第15条 (本サービスの利用地域)

本サービスは、日本国内に限り利用いただけます。

#### 第16条 (お客様の責任)

1. 対象ホットクック及び本サービスの利用に関しては、お客様の責任にて行うものとします。
2. 対象ホットクック及び本サービスの利用において、お客様が第三者に損害を与え、または第三者との間で紛争が生じた場合は、当社に帰責性のある場合を除き、そのお客様が自己の費用と責任で解決するものとします。
3. 対象ホットクック及び本サービスの利用に関連して、お客様が当社に損害を与えた場合は、そのお客様がその損害を賠償するものとします。
4. お客様が第三者と共同で対象ホットクック及び本サービスを利用する場合(以下、当該第三者を「他利用者」といいます)、お客様が自らの責任において、他利用者から本規約に対する同意を得たことを当社に保証した上で行うこととします。

#### 第17条 (当社による本サービスの利用停止または利用登録の抹消、登録情報の削除)

当社は、お客様が次のいずれかに該当すると判断した場合は、事前に通知することなく、本サービスの全部もしくは一部の利用を停止し、または利用登録を抹消することができます。これによりお客様または第三者に損害が生じたとしても、当社は何ら責任を負いません。

- (1) 本規約または本サービスと連携する各種サービスに関する個別規約に違反した場合
  - (2) 第21条(禁止事項)の禁止事項に該当すると当社が判断した場合
  - (3) お客様により登録された対象ホットクックによる本サービスの利用が2年以上ない場合
  - (4) 当社の業務遂行上または技術上の支障がある場合
  - (5) その他、お客様による利用操作に不適切な行為があると当社が判断した場合
2. 前項により利用登録を抹消された場合、お客様が登録されていた対象ホットクックの設定は削除され、お客様が設定されていた個別のサービス等も使用できなくなります。
  3. 当社は、次のいずれかの場合、利用情報を削除することができます。
    - (1) お客様から対象ホットクックの譲渡または盗難等を理由に、利用情報の削除の申し出があった場合
    - (2) お客様から利用情報が第三者に使用されていること等を理由に、利用情報の削除の申し出があった場合
    - (3) その他利用情報の削除の申し出がお客様からあった場合

#### 第18条 (お客様への通知・連絡)

1. 本サービスに関する通知は、ご利用中の対象ホットクックにて、画像または音声を通して、または本サポートサイトに掲載することにより行うものとします。
2. 本規約に定める通知(第28条(本規約の適用または変更)に定める通知を含む)は、お客様に到達したか否かにかかわらず、本サポートサイトに掲載し、または対象ホットクックにて、画像または音声を通して配信した時点をもって、お客様に到達したものとみなします。

#### 第19条 (本サービスの利用の中断および停止等)

1. 当社は、天災地変、戦争等の不可抗力、その他非常事態が発生または発生するおそれがある場合、システムの保守・点検を緊急的に行う必要が発生した場合、通信障害または設備障害への対応を余儀なくされた場合、その他やむを得ない事由が生じた場合は、お客様に対する事前の通知なく、本サービスの全部または一部を一時的に中断または停止することができます。これによりお客様または第三者に損害が生じたとしても、当社は一切責任を負いません。
2. 当社は、お客様に60日間の予告期間をもって通知することにより、本サービスの全部または一部を終了させることができます。

#### 第20条 (本サービスの変更、追加)

1. 当社は、業務上の都合により、お客様に事前に通知することなく、本サービスの全部または一部を変更または追加ことがあります。
2. 本サービスの全部または一部の変更または追加がお客様に重大な影響を及ぼす当社が判断した場合は、当社はその変更または追加の内容を当社が適当と判断する方法によりお客様に通知するものとします。なお、当社は、本サービスの全部または一部の変更または追加によりお客様に損害が生じたとしても、当該損害について一切の責任を負いません。

#### 第21条 (禁止事項)

お客様は、本サービスの利用において以下の行為をしてはなりません。また、当社は、お客様が本サービスに関して、以下の行為を行い、または行うおそれがあると判断した場合、本サービスの利用停止その他適切な措置を講じることができます。

- (1) 本規約に違反する行為
- (2) 法令または公序良俗に反する行為、またはそのおそれのある行為
- (3) 当社または第三者に損害を与える行為、またはそのおそれのある行為
- (4) 本サービスないし当社の活動を妨げる行為、当社または第三者の信頼を毀損する行為、もしくは、そのおそれのある行為
- (5) 当社または第三者の本サービスの利用に用いる設備等もしくは本サービスの運営に支障を与える行為、または与えるおそれのある行為

# …シャープクラウドサービス 利用規約

- (6) 本サービスを改変し、またはリバースエンジニアリング(主に、内容を解析して、人間が読み取り可能な形に変換することを指します)、逆コンパイル、逆アセンブル等すること
- (7) 本サービスを通じて提供される情報を改ざんする行為、または提供側の事前の同意なく第三者に開示する行為
- (8) 当社の事前の承認なく、本サービスの目的に反して営利目的等のために本サービスを利用する行為
- (9) 本サービスの利用に関連する権利および義務の全部または一部を第三者に譲渡・貸与する行為またはそれに準ずる行為
- (10) 当社または第三者の著作権その他の知的財産権を侵害する行為または侵害するおそれのある行為
- (11) 政治活動・宗教活動・犯罪的行為またはそれらにつながる行為
- (12) 前各号に準ずる行為
- (13) その他、当社が不適切と判断する行為

## 第22条 (責任の免除)

1. お客様は、本サービスを本規約に基づきお客様の責任においてご利用されるものとし、当社はお客様の本サービスのご利用およびご利用の結果について、一切責任を負いません。ただし、本条最終項に定める場合を除きます。(以下、本条について同じ)
2. 当社は、本サービスにおいて当社が提供する本サービスが正常に動作することおよび将来にわたって正常に動作することを保証しません。また、本サービスが正常に動作しないことおよび本サービスが利用できないことによりお客様が損害を被った場合、当社は一切責任を負いません。
3. 対象ホッククの登録または登録削除に関してはお客様の責任で行っていただきます。お客様がこれらの行為を行ったことにより、お客様または第三者に発生した損害については、当社は一切責任を負いません。
4. 他利用者が本規約に同意されず本サービスを利用されたことにより、お客様または他利用者に発生した損害について、当社は一切責任を負いません。
5. 当社は、お客様が本サービスを通じて提供された情報によって、他利用者あるいは第三者との間に生じた権利侵害等の紛争に関して一切責任を負いません。
6. 本サービスのご利用にあたり、お客様が第三者に損害を与え、または第三者との間で紛争が生じた場合、お客様の費用と責任で解決していただきます。また、これにより当社が第三者等より損害賠償の請求等を受けた場合、お客様は当社を防御し、当社が被った損害を賠償するものとします。
7. お客様による過誤、管理不十分、または第三者による不正使用等、当社の責に帰さない事由よりお客様または第三者が損害を被った場合、当社は一切責任を負いません。また、これにより当社が第三者等より損害賠償の請求等を受けた場合、お客様は当社を防御し、当社が被った損害を賠償するものとします。
8. お客様の本サービスのご利用にあたり、本サービスに関し、対象ホッククに設定または登録されたデータが破損、消失または変更された場合、当社は一切責任を負いません。
9. 当社は、お客様が本サービスを通じて得た情報およびデータに関し、その正確性および特定の目的への適合性等について、いかなる保証もしません。また、これらの情報およびデータによりお客様または第三者が損害を被った場合、当社は一切責任を負いません。
10. お客様が本サービスの利用のために登録された対象ホッククを第三者に譲渡することにより所有者を変更する場合は、その登録を行ったお客様が速やかに当社所定の手続きを行って下さい。お客様が所定の手続きを怠った場合に発生した損害に関して、当社は一切責任を負いません。
11. お客様が第17条(当社による本サービスの利用停止または利用登録の抹消、登録情報の削除)第1項に基づく利用登録の抹消を行われたことによりお客様または第三者が不利益を被った場合、当社は当該不利益に関して、一切責任を負いません。
12. 当社は、本サービスが第三者の知的財産権およびその他の権利を侵害していないことを何ら保証するものではなく、お客様の他の第三者が本サービスに関連して直接的または間接的に被ったいかなる損害についても責任を負いません。
13. 本サービスは、取得データからお客様に対して各種の情報提供等を行うため言語処理技術を利用しています。当該言語処理技術の精度および本サービスの動作保証をはじめ、お客様の特定の使用目的への適合性、使用結果の完全性、有用性、的確性、信頼性などについて、当社は一切の責任を負いません。
14. 本サービスは、当社が指定するサーバーに自動的に接続を行います。当社が指定するサーバーで提供される情報の完全性、有用性、正確性などについて、当社は一切責任を負いません。
15. 当社は、本サービスに瑕疵が発見された場合、第18条(お客様への通知・連絡)で規定した方法により、お客様に対し瑕疵のある旨を通知するとともに、瑕疵のない本サービスを提供するか、または当該サービスの瑕疵を補修すべく努めますが、その実現を保証するものではありません。
16. 本サービスの利用に関連して、お客様が当社に損害を与えた場合は、お客様はその損害を賠償しなければなりません。
17. お客様が未成年の場合は、親権者等法定代理人の同意を得た上で本サービスをご利用下さい。その場合、本規約においてお客様が負うべき責任については、ご利用を同意された法定代理人に負っていただきます。
18. 前各項にかかわらず、当社に帰責性事由がある場合において、お客様が本サービスの利用等により損害を被った場合、当社はお客様が本サービスの利用等により被った、社会通念上、債務不履行または不法行為から通常発生するものと考えられる損害(いわゆる通常損害)に限定して賠償する責任を負います。ただし、当社に故意または重大な過失がある場合は、法の定めに従って賠償する責任を負います。

## 第23条 (コンテンツの取り扱い)

当社は、提供コンテンツについて、譲渡及び再許諾できず、非独占的な、本サービスでの利用を唯一の目的とする利用権をお客様に対してのみ、許諾します。提供コンテンツにかかる著作権その他一切の知的財産権は、当社または第三者に帰属します。お客様は提供コンテンツを利用権の範囲を超えて利用してはいけません。

## 第5章 その他

### 第24条 (本サービスに関するお問い合わせ)

本サービスに関するお問い合わせは、以下のお問い合わせページからお願いいたします。  
<https://jp.sharp/support/hotcook/index.html>

### 第25条 (地位の譲渡等の禁止)

お客様は、当社との本規約に基づき本サービスのご利用に関わる権利および義務を第三者に譲渡し、賃貸または担保に供することはできません。

### 第26条 (知的財産権)

本サービスに係る知的財産権は、当社または第三者に帰属します。本規約によるお客様への本サービスの提供は、お客様に対する何らかの権利移転等を意味するものではありません。

### 第27条 (輸出入関連法令の順守について)

1. お客様が、ご自身で所有する本規約の対象となる対象ホッククを日本国外に持ち出す場合等、日本国または諸外国の輸出入に関する法令等(以下「輸出入関連法規」といいます)の適用を受ける場合には、輸出入関連法規を遵守するものとします。お客様は、本項の規定に違反した行為により生じるいかなる問題についても、お客様自身の責任でこれを解決するものとします。
2. 対象搭載ソフトウェアは、外国為替および外国貿易法、U.S.Export Administration Regulationsを含む日本及びアメリカ合衆国の輸出管理に関する法令に基づく規制対象であり、その他の国における輸出入規制対象であるかもしれません。お客様は、すべての当該法令を遵守するとともに、対象搭載ソフトウェアの輸出、再輸出または輸入に際しては、関係するライセンスを取得する必要があることにご同意いただきます。対象搭載ソフトウェアは、イラン、朝鮮民主主義人民共和国、スーダン、シリア、その他米国が輸出制限措置を講じている国もしくはその国民・居住者においてダウンロードし、またはこれらの国もしくはその国民・居住者に向けて輸出もしくは再輸出できません。また、対象搭載ソフトウェアは、日本、米国その他の国の政府が公表する輸出禁止リストに掲載されている者に対して輸出もしくは再輸出できません。

### 第28条 (本規約の適用または変更)

1. 当社は、以下のいずれかに該当する場合、本規約を変更することができます。
  - (1) お客様の一般の利益に適合するとき
  - (2) 契約をした目的に反せず、かつ、変更の必要性、変更後の内容の相当性等の他の変更に係る事情に照らして合理的なものであるとき
2. 本規約の変更後の内容については、当社が別途定める場合を除いて、本サポートサイトに掲載されたことによりお客様に通知するものと、本サポートサイトに掲載された時点から変更の効力が生じます。変更の効力が生じた後、本サービスを利用

### 第29条 (準拠法)

本規約の成立、効力、履行および解釈に関しては、日本法を適用します。

### 第30条 (専属的合意管轄)

お客様と当社との間の本規約および本サービスに関する紛争については、被告の住所地を管轄する地方裁判所または簡易裁判所を第一審の専属的合意管轄裁判所とします。

以上

[2017年10月26日 制定]

[2018年7月26日 改訂]

KN-HW16Dに対応、第7条(保護管理責任者)および第9条(共同利用)の責任者の変更  
[2019年2月14日 改訂]

KN-SH16Wに対応

第7条(保護管理責任者)の責任者の変更

第9条(共同利用)の共同利用する者の範囲、共同利用する目的の変更

[2019年7月18日 改訂]

KN-HW16Eに対応

第2条(本サービスの内容)の(1)に④を追加

第22条(責任の免除)、第24条(本サービスに関するお問い合わせ)、第28条(本規約の適用または変更)を修正

シャープ株式会社

# 仕様

電源	交流100V 50-60Hz 共用
定格消費電力	600W
設定温度(発酵)	35~90℃
定格容量	1.6 L
外形寸法	幅364×奥行283×高さ232(mm)
質量	約5.5kg
電源コードの長さ	約1.4m(マグネットプラグ方式)

## 無線LAN機能に関するもの

- 本製品の無線LAN機能は、以下の仕様に対応しています。
  - ・ IEEE802.11b/g/n  
(暗号方式「WEP」は、セキュリティ強度が低いため対応しておりません)
- 本製品が使用する無線の周波数帯の仕様は次の通りです。

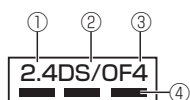

- ①2.4：2.4GHz帯を使用する無線設備を表します。
- ②DS/OF：変調方式がDS-SS方式/OFDM方式であることを示します。
- ③4：想定される与干渉距離が40m以下であることを示します。
- ④— — —：全帯域を使用し、かつ移動体識別装置の帯域を回避可能であることを意味しています。

- 無線アダプターの技術基準適合認証番号は、次の操作で表示します。  
[設定]→[無線LAN設定]→[無線LAN接続情報 3/3]

- 電源プラグを差し込んだ状態では、取り消し状態でも電子回路を動作させるため、電力を消費しており、本体の温度が若干上がります。
- 工場出荷時は、ネットワークに接続しない設定になっています。

### 愛情点検



### 長年ご使用の場合は商品の点検を！

#### こんな症状はありませんか？

- キーを押しても作動しないことがある。
- 電源プラグやコード、本体が異常に熱くなったり、コゲ臭いにおいがする。
- 本体が変形している。
- 熱板がひずんでいたたり、内鍋が変形している。
- その他の異常や故障がある。

### ご使用中止

故障や事故防止のため、電源プラグをコンセントから抜き、必ず販売店に点検を依頼してください。なお、点検・修理に要する費用は、販売店にご相談ください。

# 保証とアフターサービス

## 修理を依頼されるときは

### 持込修理

- 「故障かな?」 **40～43 ページ**、「無線LAN接続に関すること」 **44, 45 ページ**をお調べください。
- それでも異常があるときは使用をやめて、電源プラグを抜いてください。
- お買いあげの販売店にご連絡ください。

この製品は、日本国内用に設計されています。電源電圧や電源周波数の異なる外国では、使用できません。また、アフターサービスもできません。

### 保証期間中

- 修理に際しましては保証書をご提示ください。保証書の規定に従って修理させていただきます。

### 保証期間が過ぎているときは

- 修理すれば使用できる場合には、ご希望により有料で修理させていただきます。

### 修理料金のしくみ

- 修理料金は、技術料・部品代などで構成されています。

技術料	故障した製品を正常に修復するための料金です。
部品代	修理に使用した部品代金です。

## 保証書

- 保証書は **裏表紙** にあります。
- 保証期間…お買いあげの日から1年間です。保証期間中でも有料になることがありますので、保証書をよくお読みください。

## 補修用性能部品の保有期間

- 当社は、水なし自動調理鍋の補修用性能部品を製品の製造打切後、5年保有しています。
- 補修用性能部品とは、その製品の機能を維持するために必要な部品です。

## お客様ご相談窓口のご案内

修理・使いかた・お手入れ・お買い物などのご相談・ご依頼、および万一、製品による事故が発生した場合は、お買いあげの販売店、または下記窓口にお問い合わせください。ファクシミリ送信される場合は、製品の形名やお問い合わせ内容のご記入をお願いいたします。

※弊社では、確実なお客様対応のため、フリーダイヤル・ナビダイヤルサービスをご利用のお客様に「発信者番号通知」をお願いしています。発信者番号を非通知に設定されている場合は、番号の最初に「186」をつけておかけください。



### いつでも便利なWebサービス【シャープオンラインサポート】

ご質問やお困りごとは、気軽にアクセス、しっかりアシスト!

シャープ お問い合わせ **検索**

<https://jp.sharp/support/>

スマートフォンや  
携帯電話はこちらから



インターネットから修理のお申し込みや進捗確認も24時間サポート

シャープ 修理相談 **検索**

<https://jp.sharp/support/repair.html>

スマートフォンや  
携帯電話はこちらから



### 使用方法のご相談など【お客様相談室】

**受付時間** (年末年始を除く) ●月曜～土曜：9:00～18:00 ●日曜・祝日：9:00～17:00

固定電話、PHSからは、フリーダイヤル

**0120 - 078 - 178**

携帯電話からは、ナビダイヤル

**0570 - 550 - 449**

■フリーダイヤル・ナビダイヤルがご利用いただけない場合は…

電話	FAX
<b>050 - 3852 - 5405</b>	<b>06 - 6792 - 5993</b>
〒581-8585 大阪府八尾市北亀井町3丁目1番72号	



### 修理や持込修理のご相談など【修理相談センター】

**受付時間** (年末年始を除く) ●月曜～土曜：9:00～20:00 ●日曜・祝日：9:00～17:00

固定電話、PHSからは、フリーダイヤル

**0120 - 02 - 4649**

携帯電話からは、ナビダイヤル

**0570 - 550 - 447**

■フリーダイヤル・ナビダイヤルがご利用いただけない場合は…

電話	FAX
<b>050 - 3852 - 5520</b>	<b>06 - 6792 - 3221</b>
〒581-8585 大阪府八尾市北亀井町3丁目1番72号	

※沖縄県にお住まいのお客様については、那覇サービスセンターにおかけください  
電話：098 - 861 - 0866 (受付時間：年末年始を除く月曜～金曜 9:00～17:00)

### 「宅配業者引き取りサービス」のご案内

※サービスエリア：日本国内地域。ただし、沖縄県を除く。

固定電話、PHSからは、フリーダイヤル 携帯電話からは、ナビダイヤル

**0120 - 02 - 4649** **0570 - 550 - 447**

ご転居やご贈答品などで、お買いあげの販売店に修理が依頼できない場合に、お電話でご依頼いただけますと当社指定の宅配業者がお客様の都合の良い日時にご自宅を訪問して商品をお預かりし、弊社で修理完了後にご自宅までお届けするサービスです。

■ご利用料金：「宅配業者引き取りサービス」のご利用は保証期間内・保証期間外にかかわらず有料となります。

[往復の運送費+梱包資材費+代引き手数料]がかかります。  
(保証期間内の修理料金は、保証書記載の「無料修理規定」に準じます。  
また、保証期間外は有料です)

■お引き取りの時間は次の時間帯よりお選びいただけます。

午前中 14:00～16:00 16:00～18:00 18:00～21:00

※交通事情などの理由により、ご指定の時間にお伺いできない場合がございます。

■お願い：内鍋の調理物やつゆ受けの水は、必ずカラにしてください。

お電話は番号をよくお確かめのうえ、お間違いないようにおかけください。

### 【ご相談窓口におけるお客様の個人情報のお取り扱いについて】

シャープ株式会社および関係会社は、お客様の個人情報をご相談対応や修理対応などに利用させていただいております。個人情報は適切に管理し、修理業務等を委託する場合や正当な理由がある場合を除き、第三者に開示・提供いたしません。個人情報の開示・訂正、利用訂正等の請求その他お問い合わせは、シャープ株式会社個人情報ご相談窓口にご連絡ください。  
電話番号：[06-6792-8004 (受付時間：平日、9:00～12:00、13:00～17:00) ただし、祝日など弊社休業日を除く]

個人情報の取扱いの詳細については、<https://jp.sharp/privacy/index-j.html> をご参照ください。

●所在地・電話番号・受付時間などについては、変更になることがあります。(2K1903)

# サポートページのご案内

## 無線LAN機能についてのお問い合わせ

### ■ クラウドサービス「COCORO KITCHEN」

<https://jp.sharp/support/hotcook/cloud/index.html>

- 無線LAN機能の設定方法
- お役立ち情報の配信について
- COCORO KITCHENアプリについて



### ■ 動画ガイドはこちらから

<https://jp.sharp/support/hotcook/visualguide.html>

無線LANの接続手順、献立提案の使いかたなどや、スマートフォンとのリンク(連携)方法などを動画で確認いただけます。



### ■ 専用アプリ「COCORO KITCHEN」のダウンロード

<https://cboard.cloudlabs.sharp.co.jp/cocoroapp/download/kitchen/>



## 製品についてのお問い合わせ

### ■ Q&A情報・故障診断ナビ、お手入れ方法などはこちらから

<https://jp.sharp/support/hotcook/index.html>



### ■ お客様ご相談窓口からのお問い合わせ (54 ページ)

お問い合わせの前にもう一度

「故障かな？」 (40～43 ページ)

「無線LAN接続に関すること」 (44, 45 ページ) を調べてください。

## ホットクック訪問設定サポート

ご購入後の有料サポートメニューをご用意しています。

詳しくは、下記ホームページをご覧ください。

<http://www.sharp-sek.co.jp/home/hotcook/index.html>



※記載の内容は本製品の発売時点のもので、随時更新されます。

### ■ QRコードについて

QRコードは株式会社デンソーウェーブの登録商標です。

誘導されるサイトおよび動画の視聴は無料ですが、通信料金はおお客様のご負担になります。

## お問い合わせ先

お問い合わせの前にもう一度「故障かな?」(40~43ページ)をご確認ください。

- お客様ご相談窓口からのお問い合わせ (54ページ)

Webもご活用ください。

- シャープ お問い合わせ ホットクック

検索



<https://jp.sharp/support/hotcook/index.html>



Q&A情報

よくあるご質問などを掲載

シャープ株式会社

本社 〒590-8522 大阪府堺市堺区匠町1番地



\* T I N S J A 2 3 7 K R R Z \*

Printed in China

TINSJA237KRRZ 19E-

①