

SHARP®

セラミックファンヒーター

取扱説明書

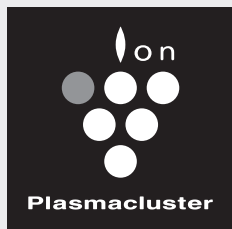

プラズマクラスター 7000*

形名

エイチエックス ジー エス

HX-GS1

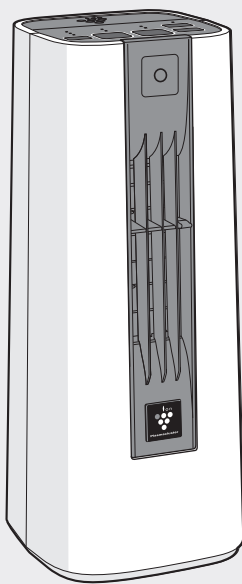

* 当技術マークの数字は、商品を壁際に置いて、暖房または空気浄化「強」運転時に、プラズマクラスター適用床面積の部屋中央(床上1.2m)で測定した1cm³当たりのイオン個数の目安です。



プラズマクラスターロゴおよびプラズマクラスター、Plasmaclusterはシャープ株式会社の登録商標です。

製品登録の
お願い



COCORO MEMBERS

オンラインでの各種サポートサービスをご利用いただくために、シャープの会員サービス(COCORO MEMBERS)でご愛用製品の登録をお願いいたします。(登録無料)

<https://cocoromembers.jp.sharp>

スマートフォンは
こちらから



もくじ

ページ

はじめに

特長
よくあるご質問
安全上のご注意
知っていただきたいこと
各部のなまえ

● 本体 / 操作部

2

3

4

6

7

使いかた

運転のしかた

- プラズマクラスター暖房運転
- プラズマクラスター空気浄化運転

便利な機能

- 切タイマー
- チャイルドロック
- 風向調節のしかた
- 人感センサー

8

9

10

お手入れ

お手入れ

- フィルター
- 収納
- 本体

11

12

必要なとき

仕様
こんなときは?
保証とアフターサービスお
客様ご相談窓口のご案内

12

13

14

15

裏表紙

ご購入あげいただき、まことにありがとうございました。この取扱説明書(保証書付)をよくお読みのうえ、正しくお使いください。

ご使用前に「安全上のご注意」を必ずお読みください。この取扱説明書(保証書付)は、いつでも見ることが出来る所に必ず保存してください。

この製品は業務用には使用しないでください。

特長

セラミックファンヒーターの効果については
ホームページからご確認ください。



<http://www.sharp.co.jp/danbou/>

ページ の数字は、主な説明のあるページを示しています。

温もりを、持ち運ぶ

プラズマクラスターのキレイな温風と空気浄化で、
1年中使えるパーソナル暖房機

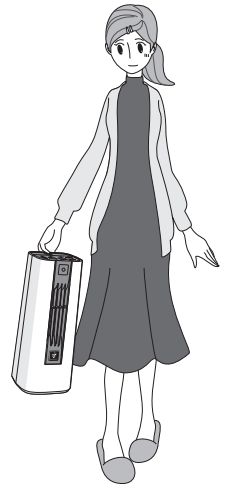

高濃度プラズマクラスター7000搭載



*表紙の注釈を参照

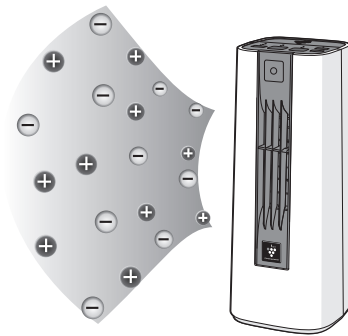

プラズマクラスター 暖房運転 8 ページ

暖房能力1200W

パーソナル使用に適した縦長の吹出口で、
ひざ下に温風をしっかり届けます。

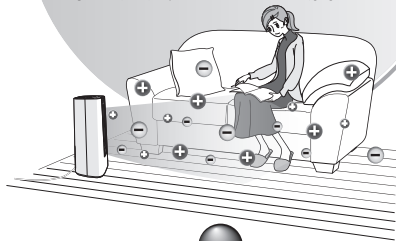

プラズマクラスター 空気浄化運転 8 ページ

本体を持ち運んで、必要な所へ
プラズマクラスターイオンをしっかり
届けます。

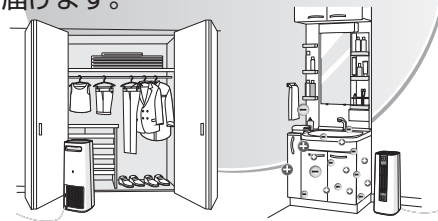

人感センサー 10,11ページ

センサーで人の動きを検知して
運転停止を自動でコントロールします。

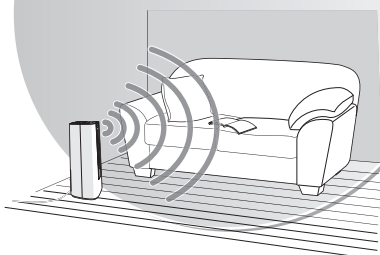

- チャイルドロック 9 ページ
 - 転倒自動停止装置 6 ページ
 - 切り忘れ防止タイマー 6 ページ
- など安全性にも配慮



よくあるご質問

さまざまな質問にお答えします

Q どのくらいの部屋まで暖まるの？

A

● 暖房の目安（強運転時）

断熱材	コンクリート住宅	木造住宅
なし	約4.5畳(6.9m ²)まで	約3畳(4.9m ²)まで
50mm	約8畳(12.9m ²)まで	約6畳(8.6m ²)まで

※左の目安は、一般社団法人日本電機工業会の統一基準によります。
詳しい計算方法に関しては、[12ページ](#)をご覧ください。

Q 電気代はいくらですか？

A

それぞれの運転モードにおいて、1時間当たりの電気代(円)は以下の通りです。(室温20℃のとき)

運転モード	暖房		空気浄化	
	強	弱	強	弱
風量レベル				
消費電力(W)	1200(50Hz/60Hz)	550(50Hz/60Hz)	30(50Hz)/32(60Hz)	19(50Hz)/22(60Hz)
1時間当たりの電気代(円)	約32.4(50Hz/60Hz)	約14.9(50Hz/60Hz)	約0.8(50Hz)/0.9(60Hz)	約0.5(50Hz)/0.6(60Hz)

※新電力料金目安単価27円/kWh(税込)で算出しています。

Q プラズマクラスターイオンはいつ出るの？

A

常時発生しています。
(本製品はプラズマクラスターイオン発生ユニットの交換は不要です)

Q 空気清浄機のような効果はありますか？

A

空気清浄フィルターを搭載していませんので、空気清浄機のようにほこり等を集じんすることはできませんが、プラズマクラスターイオンによる空気浄化の効果はあります。

Q 暖房運転を開始してもすぐに「強」にならない

A

暖房運転開始時、ブレードを落ちにくくするために、少しずつ暖房能力を上げています。
そのため強運転になるまで約20秒かかります。

Q 初めて使用するとき、ニオイがする

A

はじめてご使用になるときは、ニオイが出る場合がありますが、しばらく運転するとなくなります。

その他のご質問については、「こんなときは？」をご覧ください。[13ページ](#)

安全上のご注意

人への危害、財産への損害を防ぐため、お守りいただくことを説明しています。

■誤った使いかたで生じる内容を、次のように区分して説明しています。



警告

「死亡または重傷を負うおそれがある」内容。



注意

「軽傷を負う、または財産に損害を受けるおそれがある」内容。



警告

火災や漏電、感電、けがを防ぐ

電源コード・差込プラグ・コンセントは



- 交流100V以外では使わない。
日本以外では使わない。
(火災・感電の原因)
- 電源コードを傷付ける・破損する・加工する・無理に曲げる・引っ張る・ねじる・高温部に近付けるなどしない。
- 重い物を載せる・挟み込むなどしない。
(電源コードが破損し火災・感電の原因)
- 電源コードを束ねて通電しない。
(電源コードが過熱し火災・感電の原因)

- めれた手で差込プラグを抜き差ししない。
(感電・けがの原因)

- 電源コードや差込プラグが変形・損傷、電源コードや差込プラグがいつもより熱い、電源コードを動かすと通電したりしなかったりする、コンセントの差し込みがゆるいなどのときは使わない。
(感電・ショートして発煙・発火の原因)



- 異常時は運転を止めて差込プラグを抜く。
(火災・感電の原因)
お買いあげの販売店、または「お客様ご相談窓口」に点検・修理を依頼してください。
15 ページ
- 定格15A(アンペア)以上のコンセントを使う。
(他の器具と併用すると、分岐コンセント部が異常発熱して発火の原因)

- 差込プラグはコンセントの奥までしっかり差し込む。
(感電・ショートして発煙・発火の原因)
- 差込プラグのほこりやごみを定期的に取り除く。
(ほこりが溜まると湿気などで絶縁不良となり、火災の原因)
- お手入れの際は必ず差込プラグを抜く。
(不意に作動してやけど・感電の原因)

ご使用や取り扱い時は



- 吸込口・吹出口の穴やすき間に、指や異物(ピン・針金・棒)を入れない。
(感電・異常動作してけがの原因)
- スプレー缶などの危険物を本体の近くに置かない。
(熱でスプレー缶の圧力が上がり爆発・火災の原因)
- 長時間風を身体に直接当てない、暖めない。
(低温やけど・体調不良・健康障害の原因)



- 改造はしない。また修理技術者以外は、分解・修理をしない。
(火災・感電の原因・また内部に高電圧部があり、さわると危険)
修理はお買いあげの販売店、または「お客様ご相談窓口」へ依頼してください。15 ページ
- お手入れに塩素系・酸性系の洗剤を使わない。
(洗剤から有毒ガスが発生し、健康を害する原因)



- お手入れは、本体が冷めてからおこなう。
運転停止後、約30分以上たってからおこなう。
(やけど・感電の原因)

- 周囲の人が注意する。
(やけど・低温やけどの原因)
次のような方がお使いのときはとくに注意する。
 - 乳幼児
 - ご自分で操作のできない方

必ず
お守りください



■お守りいただく内容の種類を、次の図記号で説明しています。



してはいけないこと。



しなければならないこと。



注意

感電やけがを防ぎ、家財などを守る

電源コード・差込プラグ・コンセントは



- 延長コードの使用・タコ足配線などしない。
(コンセント部が異常発熱して、火災の原因)

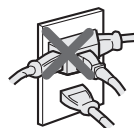

プラグを抜く

- 使わないときは、差込プラグをコンセントから抜く。
(けが・やけど・絶縁劣化による感電・漏電・火災の原因)

- 必ず差込プラグを持って抜く。
(感電・ショートして火災の原因)

ご使用や設置時は



- 乾燥など、他の用途に使わない。
- 衣類やふとんをかけない。
また吹出口・吸込口などをふさがない。
- 燃えやすい物の近くで使わない。
カーテン・ふとんなどの燃えやすい物の近く、机の下、周囲を囲まれた場所で使わない。
(過熱・火災の原因)

- ペットの近くで使わない。
(ペットが本体や電源コードを傷めると、感電・火災の原因)

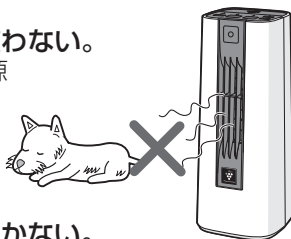

- 不安定な場所に置かない。
(転倒すると感電・ショートの原因)

- 電化製品の上に置かない。
暖房機・テレビなどの電化製品や、熱に弱いテーブルなどの上で使わない。
(転倒すると感電・ショートの原因・また本体底面の熱で変色・変形の原因)

- 高温部に触れない。
使用中・使用直後は高温部の吹出口に触れない、顔などを近づけない、また吹出口の風向調節はしない。
(やけどの原因)

- お茶や水などをこぼさない。
万一こぼしたときは、すぐ使用をやめて、お買いあげの販売店、または「お客様ご相談窓口」に点検を依頼してください。
(過熱・感電の原因)

- 浴室や水のかかる場所で使わない。
(感電・ショート・発火の原因)

ご注意

- 本体の近くでは、フッ素樹脂やシリコンを配合した化粧品など※は使わない。
本体内部にフッ素樹脂やシリコンなどの絶縁物が付着し、プラズマクラスターイオンが発生しなくなることがあります。

※ヘアケア商品(枝毛コート液・ヘアムース・ヘアトリートメントなど)、化粧品、制汗剤、静電気防止剤、防水スプレー、つや出し剤、ガラスクリーナー、化学ぞうきん、ワックスなど

知っていただきたいこと

設置場所と取扱について

本体を適切な場所に設置してください。

- 安定した平らな場所に置く。
音が大きくなる・転倒自動停止装置が動作して運転しないなどの原因。
- 直射日光の当たる場所や、暖房器具から少し離して置く。
変形、安全装置誤作動の原因。
- カーテンや壁・家具などから離す。
シミ・変形の原因。
- 次のような場所で使用しない。
故障の原因。
 - 腐食性のガス(硫化ガス・塩素ガス)を吸い込む場所。
 - 湿気・ほこり・油の多い場所。
- 本体の上に座ったり物を置かない。
本体を傾けたり、倒したり、強い衝撃を与えたりしない。
異常音がしたり、本体の故障の原因。

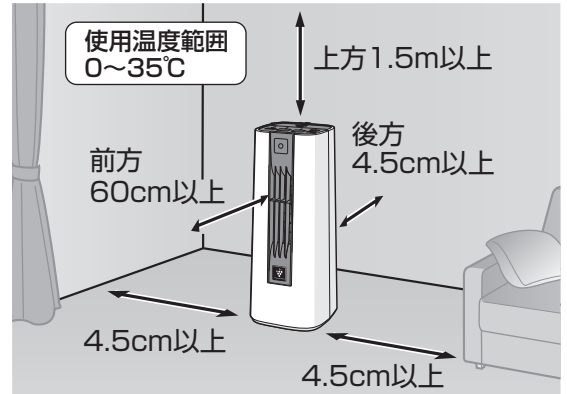

- テレビやラジオにノイズが入ったり、電波時計が正しく時刻表示しないときは、テレビ、ラジオ、電波時計などからできるだけ離してください。

シーズン初めのご使用には

次のことを点検し、異常の場合はすぐに使用を中止し、お買いあげの販売店に修理を依頼してください。

- 電源コードに異常(亀裂・差込プラグの発熱など)が生じたとき。
- コンセントにガタつきのあるとき。
- 温風が出ないとき。
- 異常音がするとき。
- その他の異常を感じたとき。

電源について このセラミックファンヒーターは、消費電力1200W(50Hz/60Hz)です。電源は必ず、100V15A(1500W)以上のコンセントをご使用ください。(洗面化粧台や学習机などのコンセントは容量が不足の場合があります)また、他の電気製品と同時に使用しないでください。容量が不足し、ブレーカー(ヒューズ)が切れたり、過熱したりして危険です。

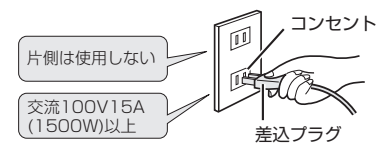

安全装置について

転倒自動停止装置

- 本体が強い衝撃を受けたりして転倒したときは、暖房ランプ「弱」(赤)と空気浄化ランプ「弱」(青)が点滅し、自動的に運転を停止します。(「ピーピー」音が約10秒間鳴ります)
- 再び運転するときは、停止ボタンを押してランプの点滅を消してから、再度運転操作をおこなってください。

切り忘れ防止タイマー

- 暖房ボタンを押してから8時間後に、自動的に運転を停止します。
切タイマーランプ(黄緑)の「1」が点滅し、その他のランプは消えます。
- 再び運転するときは、停止ボタンか切タイマーボタンを押して、ランプの点滅を消してから、暖房ボタンを押してください。
- 切タイマーを設定しているときは、切タイマーの設定時間が優先されます。

各部のなまえ

本体 / 操作部

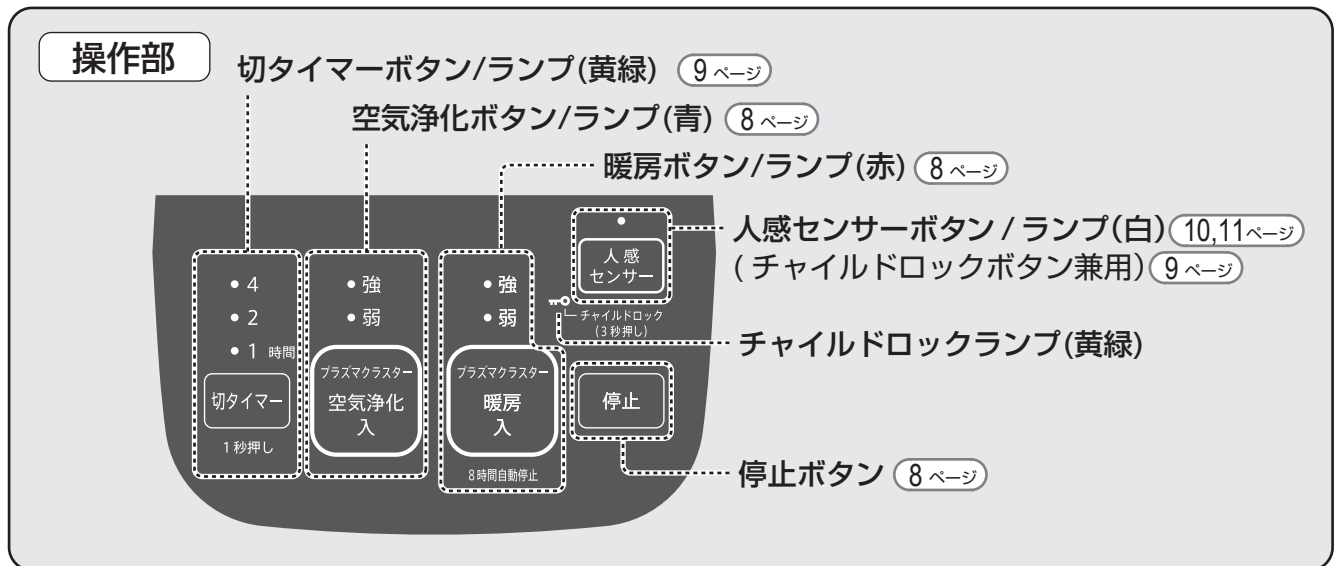

前面

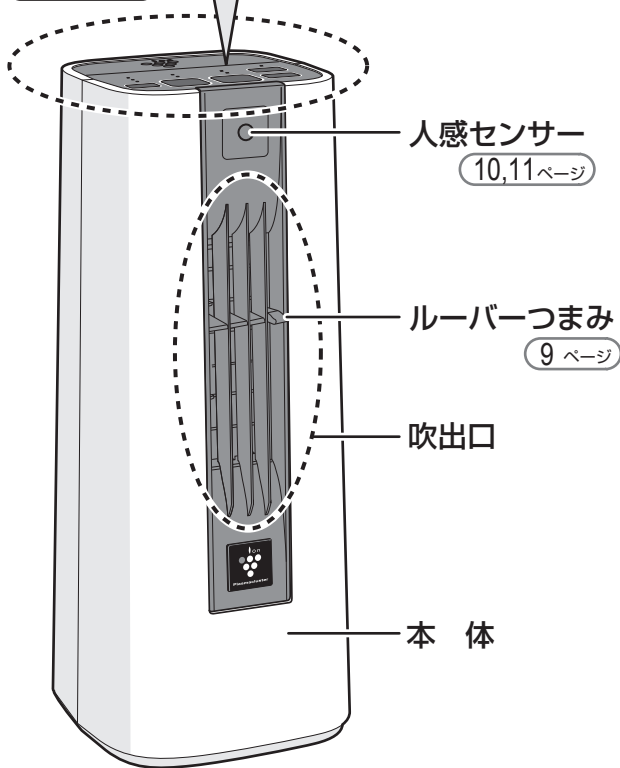

背面

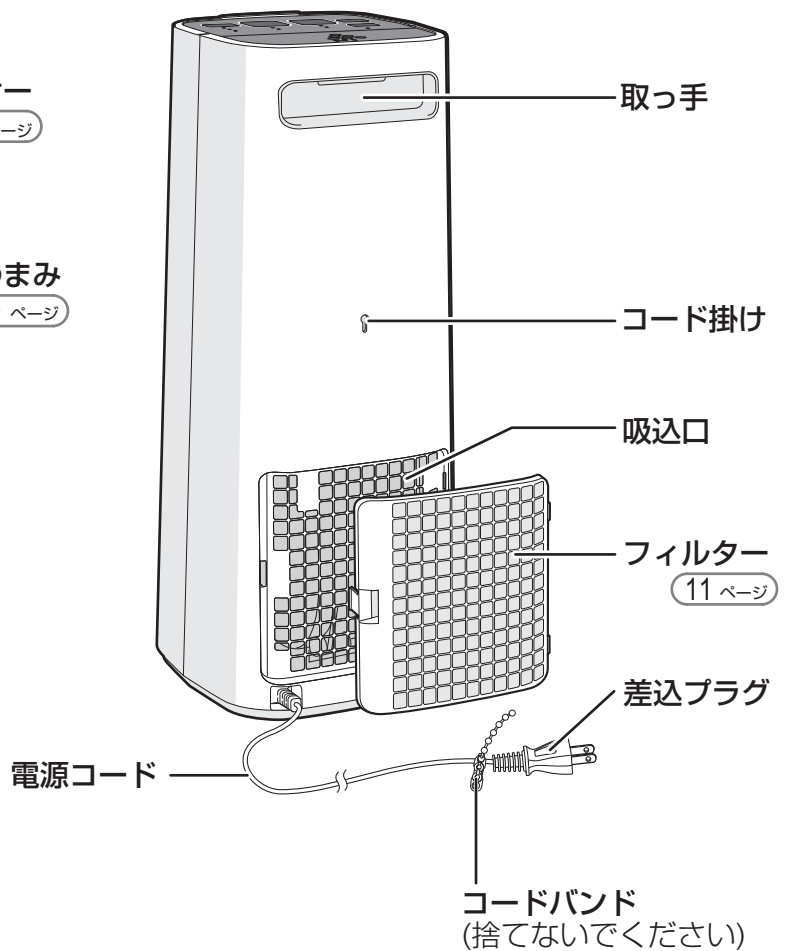

印刷物付属品

- 取扱説明書(保証書付) (1部)

※当商品は日本国内向けであり、日本語以外の説明書はありません。
This model is designed exclusively for Japan, with manuals in Japanese only.

運転のしかた

差込プラグを
コンセントに差し込んで
ボタン操作をして
ください。



プラズマクラスター暖房運転

運転
／
停止



押すたびに、次のようになります

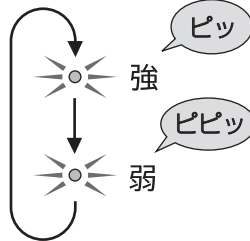

- 初めて運転したときは、暖房「弱」で運転します。



- 運転停止後、本体内部を冷やすため約30秒間送風運転します。送風運転が終わるまで差込プラグを抜かないでください。

プラズマクラスター空気浄化運転

運転
／
停止



押すたびに、次のようになります

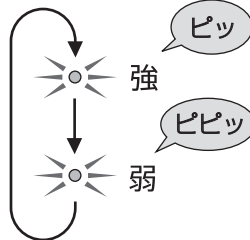

- 初めて運転したときは、空気浄化「弱」で運転します。



- 暖房運転から空気浄化運転に切り換えて約30秒以内に停止ボタンを押したときは、本体内部を冷やすためしばらく送風運転します。(最大30秒)送風運転が終わるまで差込プラグを抜かないでください。

メモリー機能

- 差込プラグを抜かない限り、前回の運転をメモリー(記憶)しています。
- メモリーされる内容は次のようになります。
暖房運転・空気浄化運転・タイマーの設定時間(前回設定した時間)・人感センサーのモード切換

便利な機能

切タイマー

設定
解除

運転中に

① 1秒以上押す



② お好みの時間を選ぶ



押すたびに、次のように変わります

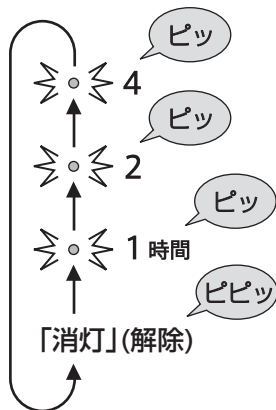

- 8秒間操作しない場合自動的に設定が完了します。
- 設定が完了すると切タイマーランプ(黄緑)の点滅が点灯に変わります。

ご注意

- 設定中に切タイマーボタンを1秒以上押すと、タイマーが解除されます。
- タイマー時間を変更したいときは、タイマーを解除してから、もう一度設定してください。

チャイルドロック

小さなお子様のいたずら防止や、誤操作を防止したいとき。

設定
解除

「設定」



「解除」



ご注意

- チャイルドロックを設定しても、安全性と使用性を考慮して、次の操作はできます。
- | | | | |
|-----|----------|-------|-------------|
| 運転中 | 運転ボタン「切」 | 運転停止時 | チャイルドロックの解除 |
|-----|----------|-------|-------------|

風向調節のしかた

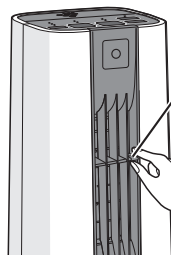

ルーバーつまみを調節する

ルーバーつまみ

上向き45°
下向き45°

- 調節範囲以上に無理に動かさないでください。
- 上下5段階に調節できます。
- ご使用中は吹出口やその周辺部が熱くなるためご注意ください。

運転のしかた／便利な機能

便利な機能 (つづき)

人感センサー

人感センサーで人(熱源)の動きを検知し自動で運転停止と運転をおこないます。退室後に自動で運転停止して

運転中に

「設定」



「解除」



- 人感センサーは、工場出荷時は設定されていません。
- 人感センサーが人の動きを検知しなくなってから停止するまでのモードは「2種類」あります。下に記載の方法で、切り換えできます。

モード切換

運転停止中に

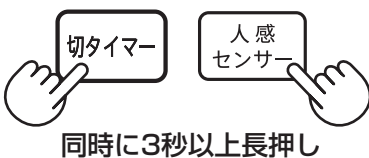

工場出荷時は「自動切換モード」に設定されています

同時に3秒以上長押しするたびに、
次のように切り換わります

設定
／
解除



自動切換モード(5分後 ↔ 1分後)

- 人感センサーが人の動きの少ないとき・多いときを判断して、運転停止するまでの時間を、自動的に切り換えます。
- 運転開始から5分間は人の動きの少ないとき・多いときを判断しているため、運転は停止しません。

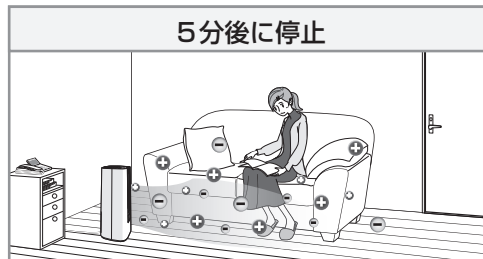

室内でくつろいでいるときなど人の動きが少ないときは、停止までの時間を長くして、在室中の運転停止を抑えます。

自動切換

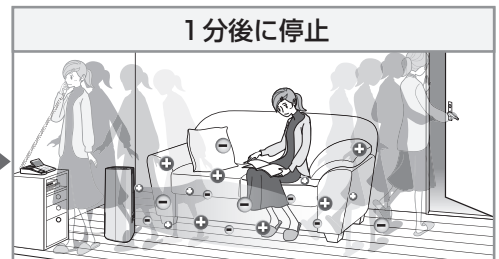

出入りが多いときや家事をしているときなど人の動きが多いときは、停止までの時間を短くして節電します。



一定モード(1分後)

- 人の動きにかかわらず、人感センサーが人の動きを検知しなくなってから1分後に運転を停止します。

ご注意

- 人感センサーは温度(熱源)の変化で人の動きを検知するため、人以外のペット・空調家電の送風・カーテンや観葉植物のゆらぎ・直射日光などによる温度変化があった場合でも検知することがあります。
- 人感センサーを設定していても、暖房運転時は暖房ボタンを押してから8時間後に切り忘れ防止タイマーが働き、自動的に運転が停止します。

ほしいときや、入室時に自動で運転再開してほしいときなどにお使いください。

検知範囲

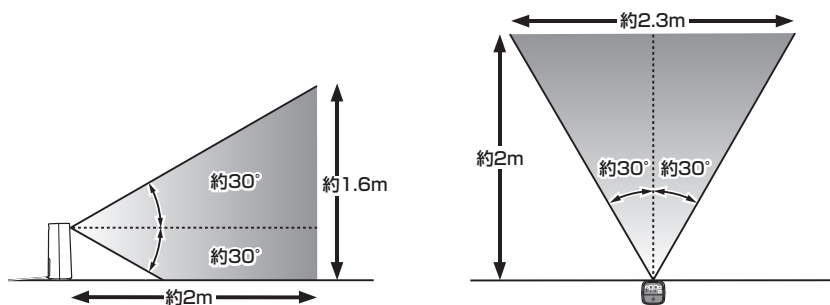

ご注意

- 約2m以上離れたところでも他の部屋などの人の動きを検知し、運転が再開することがあります。部屋の扉を閉めるなど人感センサーが検知しないようにしてください。
- お部屋の温度と体温との差が小さい場合、検知しにくくなる場合があります。
- お部屋(空間)の形状によっては人感センサーの検知範囲からはずれるスペースが生じてきます。
- 人の動きがない場合(静止しているなど)は検知範囲内であっても運転停止することがあります。

お手入れ

フィルター

1週間に1回程度

フィルターが詰まると吸込量が減り、温度過昇防止器がはたらき、運転を停止することがあります。

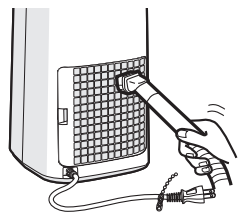

コンセントから
差込プラグを抜き、
フィルターの
ほこりを掃除機で
吸い取る

- ほこり・ごみが取れにくいときは、フィルターを取りはずして水で軽く洗い、日陰に干し十分に乾燥させてください。(洗剤は使わないでください)

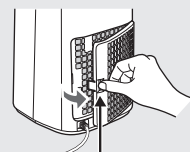

このつまみを手前へ引いてははず。

ご注意

- お手入れ時は、必ず運転を停止し、差込プラグを抜いてください。感電やけがの原因になります。
- お手入れ後は元通りにセットしてください。フィルターをはずしたまま運転すると故障の原因になります。

収納

1

お手入れ後、各部分をよく拭き取る

2

お買いあげのときの箱に取扱説明書とともに入れ、湿気の少ない所に収納する



警告



お手入れ時は、必ず運転を
停止し、差込プラグを抜く
プラグを抜く

【感電やけがの原因】

お手入れ (つづき)

本体

1か月に1回程度



乾いた柔らかい布で拭く
水洗いは絶対にしない

- 吹出口や操作部周辺のほこりは、掃除機で吸い取ってください。
- 化学ぞうきんをご使用の際は、その注意書にしたがってください。

汚れが落ちにくいとき

台所用合成洗剤を薄めた液に浸した布を固くしぼって、拭きます。
その後、洗剤が残らないように、よく拭き取ってください。

次のものは使わないでください。(表面を傷めたり、内部(精密部)に液が浸透すると故障の原因)



シンナー
ベンジン
アルコール



オープンクリーナー
クレンザー
漂白剤



柑橘類由来成分
含有洗剤
(リモネンなど)



住宅・家具用
合成洗剤
(アルカリ性)



スプレー式洗剤
金属タワシ

仕様

電 源	100V 50/60Hz共用		騒 音	50Hz	60Hz	
	消 費 電 力	暖房「強」		1200W	1200W	暖房「強」
暖房「弱」		550W	550W	暖房「弱」	34dB	34dB
空気浄化「強」		30W	32W	空気浄化「強」	38dB	38dB
空気浄化「弱」		19W	22W	空気浄化「弱」	34dB	34dB
待機時消費電力		約0.3W		電源コードの長さ	1.8m	
標 準 電 気 料 金 (1時間あたり)	50Hz		60Hz		プラスマクラスター 適用床面積(目安)*	約6畳 (約10m ²)
	暖房「強」	約32.4円	約32.4円	タイマー	切タイマー 1・2・4時間	
	暖房「弱」	約14.9円	約14.9円	安 全 装 置	転倒自動停止装置	
	空気浄化「強」	約 0.8円	約 0.9円		電流ヒューズ(10A×2, 2.5A, 1A)	
空気浄化「弱」	約 0.5円	約 0.6円	温度過昇防止器		・温風サーミスター・サーモスタット(2個)	
質 量	約3.2kg		外形寸法	(幅)190mm×(奥行)190mm×(高さ)460mm		

● 標準電気料金は新電力料金目安単価27円/kWh(税込)で算出しています。(室温20℃のとき)

● 本機は50Hz、60Hzいずれの地域でもご使用になれます。

転居などにより電源周波数が変わっても、部品の取り替えや調整の必要はありません。

* 商品を壁際に置いて、暖房または空気浄化「強」運転時に部屋中央(床上1.2m)で7,000個/cm³のイオンが測定できる床面積の目安です。

暖房の適用床面積(目安)

断熱材	コンクリート住宅	木造住宅
なし	約4.5畳(6.9m ²)まで	約3畳(4.9m ²)まで
50mm	約8畳(12.9m ²)まで	約6畳(8.6m ²)まで

※ 暖房の目安は、一般社団法人日本電機工業会の統一基準によります。
室内外温度差15℃以下の地区で1畳=1.65m²として(50Hzを基準)
算出しています。

1m²当たり必要ワット(W)数の計算基準

断熱材	コンクリート住宅	木造住宅
なし	174W	244W
50mm	93W	140W

(計算式)

暖房出力(W)÷1m²当たり必要W数÷1.65=畳数目安

こんなときは？

修理依頼やお問
い合わせの前に、
もう一度お調べ
ください

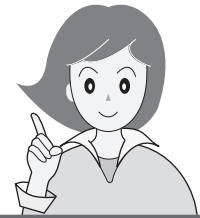

	こんなとき	お調べください	参照 ページ
運転中	運転しない (操作部のランプが点灯しない)	<ul style="list-style-type: none"> ● 差込プラグはしっかり差し込みましたか。 ● ご家庭のヒューズやブレーカーが切れていませんか。 	— —
	暖房ランプ「弱」(赤)と 空気浄化ランプ 「弱」(青)が点滅し、運転停止した	<ul style="list-style-type: none"> ● 製品が傾いていませんか。 (転倒自動停止装置がはたらいています) 	6
	温風の吹き出しが弱い	<ul style="list-style-type: none"> ● 吹出口がふさがれていませんか。 ● 吸込口のフィルターに、ごみやほこりが詰まっていませんか。 	— 11
人感センサー	運転停止した 人があるのに運転再開しない 人があるのに運転停止した	<ul style="list-style-type: none"> ● 切り忘れ防止タイマーがはたらいていませんか。 ⇒ 暖房運転時は、運転開始から8時間後に自動的に運転を停止します。 ● 検知範囲からはずれた場所にいませんか。 ● 人が静止しているとセンサーが非検知状態になり、設定時間経過後に運転停止します。 	6 11 10
	運転停止しない 人がいないのに運転再開する	<ul style="list-style-type: none"> ● 人感センサーを設定していますか。 ● ペットやお掃除ロボットなどの動きに反応していませんか。 ● 空気清浄機やエアコンなど、家電の送風や直射日光の当たる場所や、カーテンや観葉植物の近くに置いていませんか。 ● 検知範囲以外の場所においても、他の部屋などの人の動きを検知し運転が再開することがあります。 ⇒ 検知しないように部屋の扉を閉めてください。 	10 10 10 11
	切タイマーランプ「1」(黄緑)が点滅	<ul style="list-style-type: none"> ● 暖房運転を開始してから8時間以上経過していませんか。 (切り忘れ防止のため約8時間後に自動的に運転を停止します) 	6
表示	「カチャ」と音がする	<ul style="list-style-type: none"> ● 電子部品の動作音です。故障ではありません。 	—
	「ジー」と音がする	<ul style="list-style-type: none"> ● プラズマクラスターイオンが発生するときの音で、異常ではありません。使用環境や、運転モードにより音が大きくなったり、小さくなったり、聞こえにくく感じたりすることがありますが、プラズマクラスターイオンの効果は同じです。 	—
故障表示の見かた	暖房ランプ「弱」(赤)と 空気浄化ランプ「弱」(青)と 切タイマーランプ「1」(黄緑)が点滅	温風サーミスター高温異常 <ul style="list-style-type: none"> ● 吹出口がふさがれていませんか。 ● 吸込口のフィルターに、ごみやほこりが詰まっていませんか。 ⇒ お手入れをしてください。 	6 11
	暖房ランプ「弱」(赤)と 空気浄化ランプ「弱」(青)と 切タイマーランプ「2」(黄緑)が点滅	温風サーミスター断線異常 <ul style="list-style-type: none"> ● 故障です。すぐに差込プラグをコンセントから抜いて、お買いあげの販売店に修理を依頼してください。 	—
	暖房ランプ「弱」(赤)と 空気浄化ランプ「弱」(青)と 切タイマーランプ「4」(黄緑)が点滅	基板サーミスター高温異常 <ul style="list-style-type: none"> ● 吹出口がふさがれていませんか。 ● 吸込口のフィルターに、ごみやほこりが詰まっていませんか。 ⇒ お手入れをしてください。 	6 11
	暖房ランプ「強」(赤)と 空気浄化ランプ「強」(青)と 切タイマーランプ「4」(黄緑)が点滅	基板サーミスター断線異常 <ul style="list-style-type: none"> ● 故障です。すぐに差込プラグをコンセントから抜いて、お買いあげの販売店に修理を依頼してください。 	—

お手入れ／仕様／こんなときは？

保証とアフターサービス

修理を依頼されるときは **持込修理**

- 1 「こんなときは？」(13ページ)を調べてください。
- 2 それでも異常があるときは使用をやめて、必ず差込プラグをコンセントから抜いてください。
- 3 お買いあげの販売店にご連絡ください。

便利メモ お買いあげの際に記入されると便利です。

販売店名
電 話 () —
お買いあげ日 年 月 日

保証期間中

- 修理に際しましては保証書をご提示ください。保証書の規定に従って修理させていただきます。

保証期間が過ぎているときは

- 修理すれば使用できる場合には、ご希望により有料で修理させていただきます。

修理料金のしくみ

- 修理料金は、技術料・部品代などで構成されています。

技術料	故障した製品を正常に修復するための料金です。
部品代	修理に使用した部品代金です。

保証書(一体)

- 保証期間 … お買いあげの日から1年間です。保証期間中でも有料になることがありますので、保証書をよくお読みください。

補修用性能部品の保有期間

- 当社はセラミックファンヒーターの補修用性能部品を、製品の製造打切後、6年保有しています。
- 補修用性能部品とは、その製品の機能を維持するために必要な部品です。

愛情点検



長期で使用的場合は商品の点検を!

こんな症状はありませんか?

- 運転ボタンを押しても運転しないときがある。
- とくどき温風が出ない、風が出ないときがある。
- コードやプラグが異常に熱くなる。
- こげくさいニオイがしたり、運転中に異常な音や振動がする。
- その他の異常や故障がある。

故障や事故の防止のため、使用を中止し差込プラグをコンセントから抜き、必ず販売店に点検をご依頼ください。なお、点検・修理に要する費用は販売店に、ご相談ください。

- 左記症状がなくても、お買いあげ後3~4年程度たちましたら、安全のため点検をおすすめします。点検費用については、販売店にご相談ください。

お客様ご相談窓口のご案内

修理・使いかた・お手入れ・お買い物などのご相談・ご依頼、および万一、製品による事故が発生した場合は、お買いあげの販売店、または下記窓口にお問い合わせください。

ファクシミリ送信される場合は、製品の形名やお問い合わせ内容のご記入をお願いいたします。

※弊社では、確実なお客様対応のため、フリーダイヤル・ナビダイヤルサービスをご利用のお客様に「発信者番号通知」をお願いしています。発信者番号を非通知に設定されている場合は、番号の最初に「186」をつけておかけください。



いつでも便利なWebサービス【シャープオンラインサポート】

ご質問やお困りごとは、気軽にアクセス、しっかりアシスト！

シャープ お問い合わせ

<http://www.sharp.co.jp/support/>

インターネットから修理のお申し込みや進捗確認も24時間サポート

シャープ 修理相談

<http://www.sharp.co.jp/support/repair.html>

スマートフォンや
携帯電話はこちらから



スマートフォンや
携帯電話はこちらから



使用方法のご相談など【お客様相談室】 おかけ間違いのないようご注意ください。

受付時間 (年末年始を除く) ●月曜～土曜：9:00～18:00 ●日曜・祝日：9:00～17:00

固定電話、PHSからは、フリーダイヤル

0120 - 078 - 178

携帯電話からは、ナビダイヤル

0570 - 550 - 449

■フリーダイヤル・ナビダイヤルがご利用いただけない場合は…

電話	FAX
050 - 3852 - 5405	06 - 6792 - 5993
〒581-8585 大阪府八尾市北亀井町3丁目1番72号	



修理や持込修理のご相談など【修理相談センター】 おかけ間違いのないようご注意ください。

受付時間 (年末年始を除く) ●月曜～土曜：9:00～20:00 ●日曜・祝日：9:00～17:00

固定電話、PHSからは、フリーダイヤル

0120 - 02 - 4649

携帯電話からは、ナビダイヤル

0570 - 550 - 447

■フリーダイヤル・ナビダイヤルがご利用いただけない場合は…

電話	FAX
050 - 3852 - 5520	06 - 6792 - 3221
〒581-8585 大阪府八尾市北亀井町3丁目1番72号	

※沖縄県にお住まいのお客様については、那覇サービスセンターにおかけください

電話：098 - 861 - 0866 (受付時間：年末年始を除く月曜～金曜 9:00～17:00)

「宅配業者引き取りサービス」のご案内

※サービスエリア：日本国内地域。ただし、沖縄県を除く。

固定電話、PHSからは、フリーダイヤル

0120 - 02 - 4649

携帯電話からは、ナビダイヤル

0570 - 550 - 447

ご転居やご贈答品などで、お買いあげの販売店に修理が依頼できない場合に、お電話でご依頼いただきますと当社指定の宅配業者がお客様のご都合の良い日時にご自宅を訪問して商品をお預かりし、弊社で修理完了後にご自宅までお届けするサービスです。

■ご利用料金：「宅配業者引き取りサービス」のご利用は保証期間内・保証期間外にかかわらず有料となります。

[往復の運送費+梱包資材費+代引き手数料]がかかります。

(保証期間内の修理料金は、保証書記載の「無料保証規定」に準じます。また、保証期間外は有料です)

■お引き取りの時間は次の時間帯よりお選びいただけます。

午前中	14:00～16:00	16:00～18:00	18:00～21:00
<input type="checkbox"/>	<input type="checkbox"/>	<input type="checkbox"/>	<input type="checkbox"/>

※交通事情などの理由により、ご指定の時間にお伺いできない場合がございます。

■QRコードについて

スマートフォンやタブレット端末のバーコードリーダーで読み取ってください。(読み取れない場合は近傍に表記のアドレスを直接入力してください) 誘導されるサイトおよび動画の視聴は無料ですが、通信料金はお客様のご負担になります。QRコードは株式会社デンソーウェブの登録商標です。

【ご相談窓口におけるお客様の個人情報のお取り扱いについて】

シャープ株式会社および関係会社は、お客様の個人情報をご相談対応や修理対応などに利用させていただいております。個人情報は適切に管理し、修理業務等を委託する場合や正当な理由がある場合を除き、第三者に開示・提供いたしません。個人情報の開示・訂正、利用訂正等の請求その他お問い合わせは、シャープ株式会社個人情報ご相談窓口にご連絡ください。電話番号：[06-6792-8004 (受付時間：平日、9:00～12:00、13:00～17:00) ただし、祝日など弊社休業日を除く] 個人情報の取扱いの詳細については、<http://www.sharp.co.jp/privacy/index-j.html> をご参照ください。

●所在地・電話番号・受付時間などについては、変更になることがあります。(2017.08)

お問い合わせ先

お問い合わせの前にもう一度「よくあるご質問」(3ページ)
「こんなときは?」(13ページ)をご確認ください。



メールでのお問い合わせなど
【シャープサポートページ】

シャープ お問い合わせ

検索

<http://www.sharp.co.jp/support/>



使用方法のご相談など
【お客様相談室】

固定電話、PHSからは、フリーダイヤル
 0120-078-178

携帯電話からは、ナビダイヤル
 0570-550-449



修理のご相談など
【修理相談センター】

固定電話、PHSからは、フリーダイヤル
 0120-02-4649

携帯電話からは、ナビダイヤル
 0570-550-447

※非通知設定の電話は、最初に「186」をつけておかけください。詳しくは、取扱説明書15ページをご覧ください。

シャープ株式会社

本 社 〒590-8522 大阪府堺市堺区匠町1番地

この取扱説明書は、
植物油インキを使用しています。



TINSJA733JDRZ 18GD ②